

DETALLE DE EXCAVACIONES

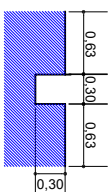

EXCAVACION CIMENTOS
ESC: 1:50

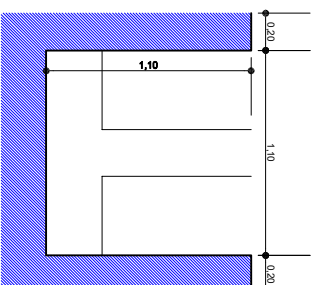

EXCAVACION ZAPATAS
ESC: 1:50

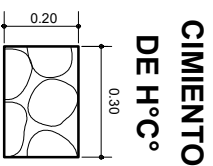

CIMENTO
DE H°C°

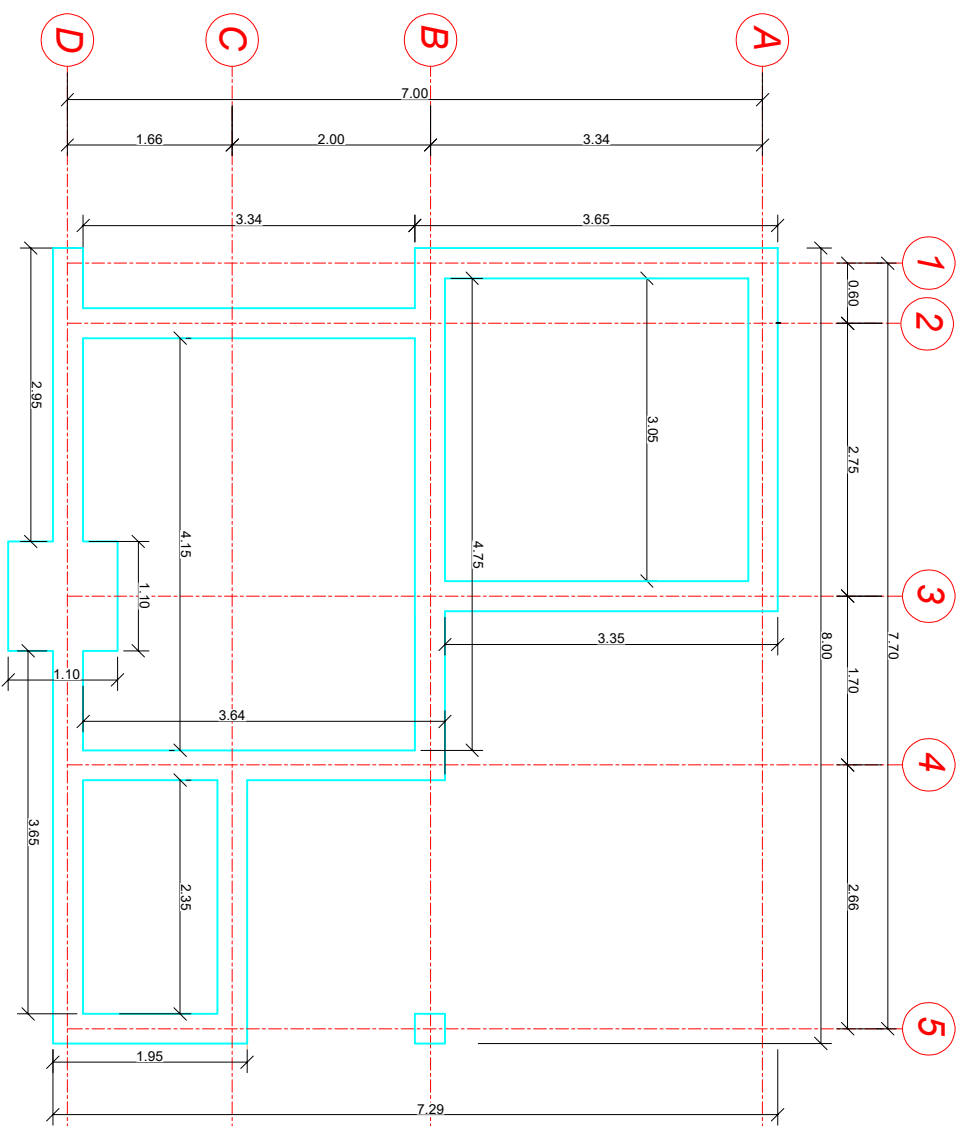

PLANO DE EXCAVACIONES

ESCALA: 1:75

AGENCIA ESTATAL DE VIVIENDA - AEVIENDA

NOMBRE DEL PROYECTO: PROYECTO DE VIVIENDA CUALITATIVA EN EL MUNICIPIO DE SAN LORENZO -FASE (XXXV) 2023- TARTITA

MUNICIPIO: SAN LORENZO

PROVINCIA: MENDEZ

DISEÑADO POR:

REVISADO Y APROBADO POR:

FECHA: 10 de febrero 2023

SUPERFICIES:

34.16m²

LÁMINA:

01/30

VIVIENDAS: PLANO DE: DORMITORIO, COCINA, AMBIENTE MULTIPUSO Y BAÑO

DEPARTAMENTO: TARTITA

PROYECTO: AMPLIACION



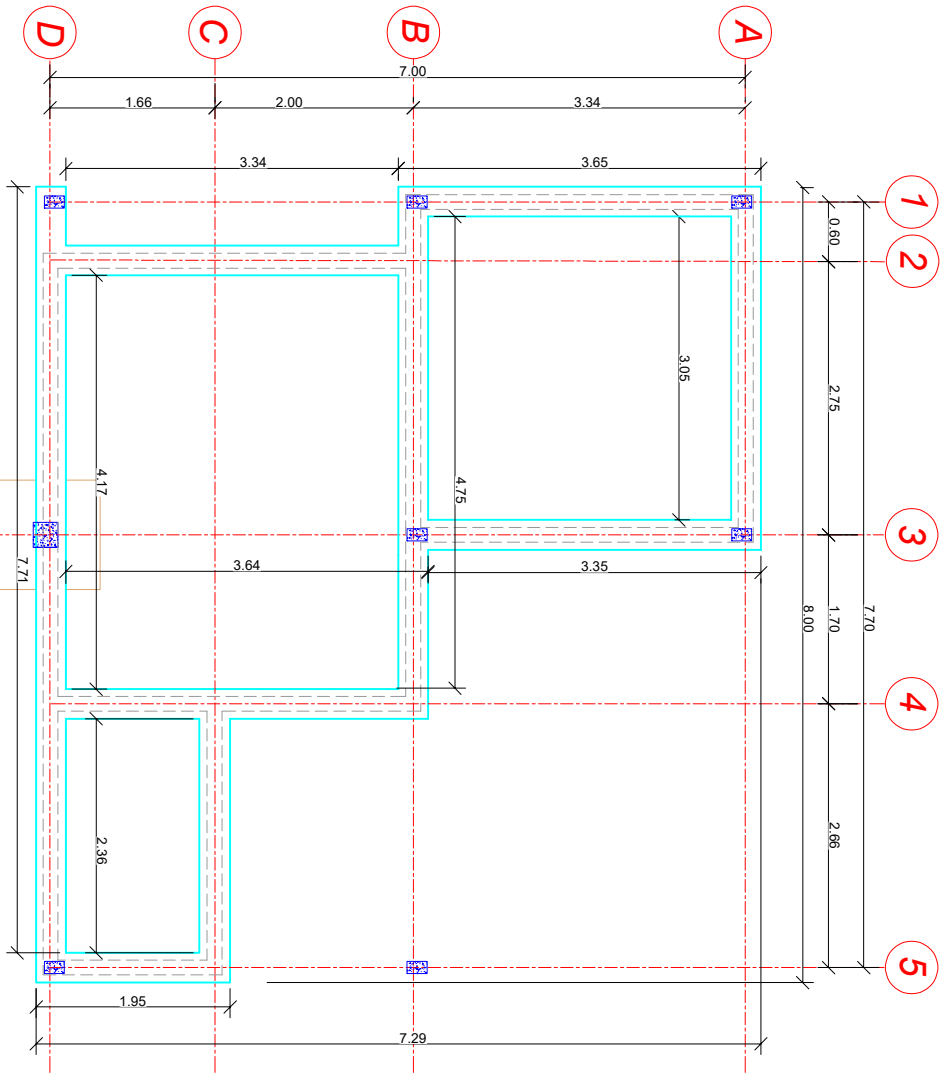

PLANO DE CIMIENTOS Y ZAPATAS

ESCALA: 1:75

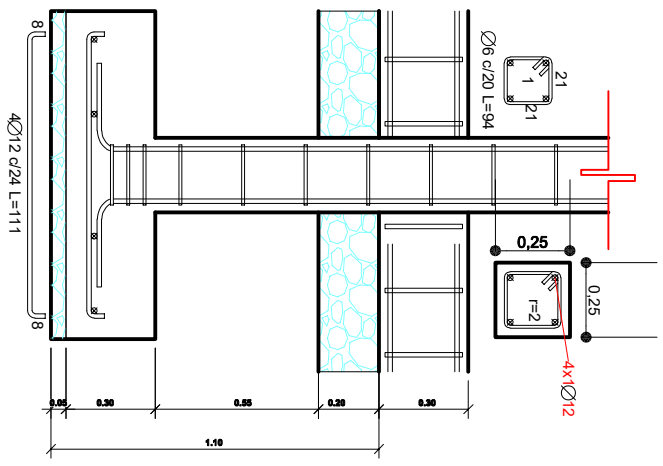
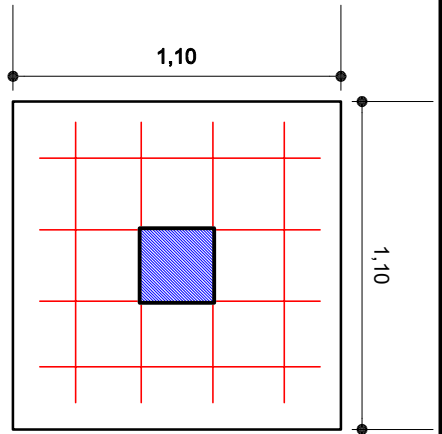

AGENCIA ESTATAL DE VIVIENDA - AEVIENDA

NOMBRE DEL PROYECTO: PROYECTO DE VIVIENDA COALITATIVA EN EL MUNICIPIO DE SAN LORENZO -FASE (XXXV) 2023- TARTITA

MUNICIPIO: SAN LORENZO

VIVIENDAS: 35 U. H. **PLANO DE:** DORMITORIO, COCINA, AMBIENTE MULTIFUNSO Y BAÑO

PROVINCIA: MENDEZ **DEPARTAMENTO:** TARTITA **MODULO:** 1: AMPLIACION

DISEÑADO POR:

REVISADO Y APROBADO POR:

FECHA DE DISEÑO: 2023

SUPERFICIE: 34.16m²

LÁMINA: 02/30



VIGA DE ARRIOSTRE DE H°A° COLUMNA DE H°A° 0.20X0.12 (NO ESTRUCTURAL)

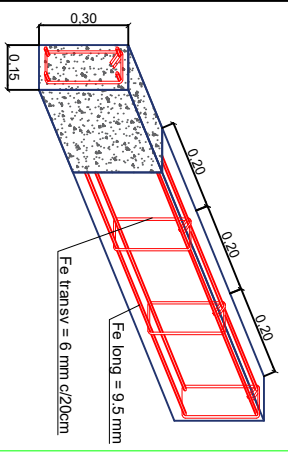
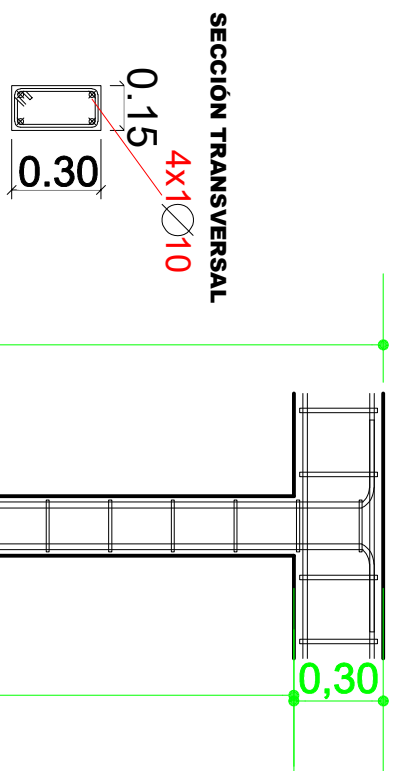

AREA DE VANOS (PUERTAS)

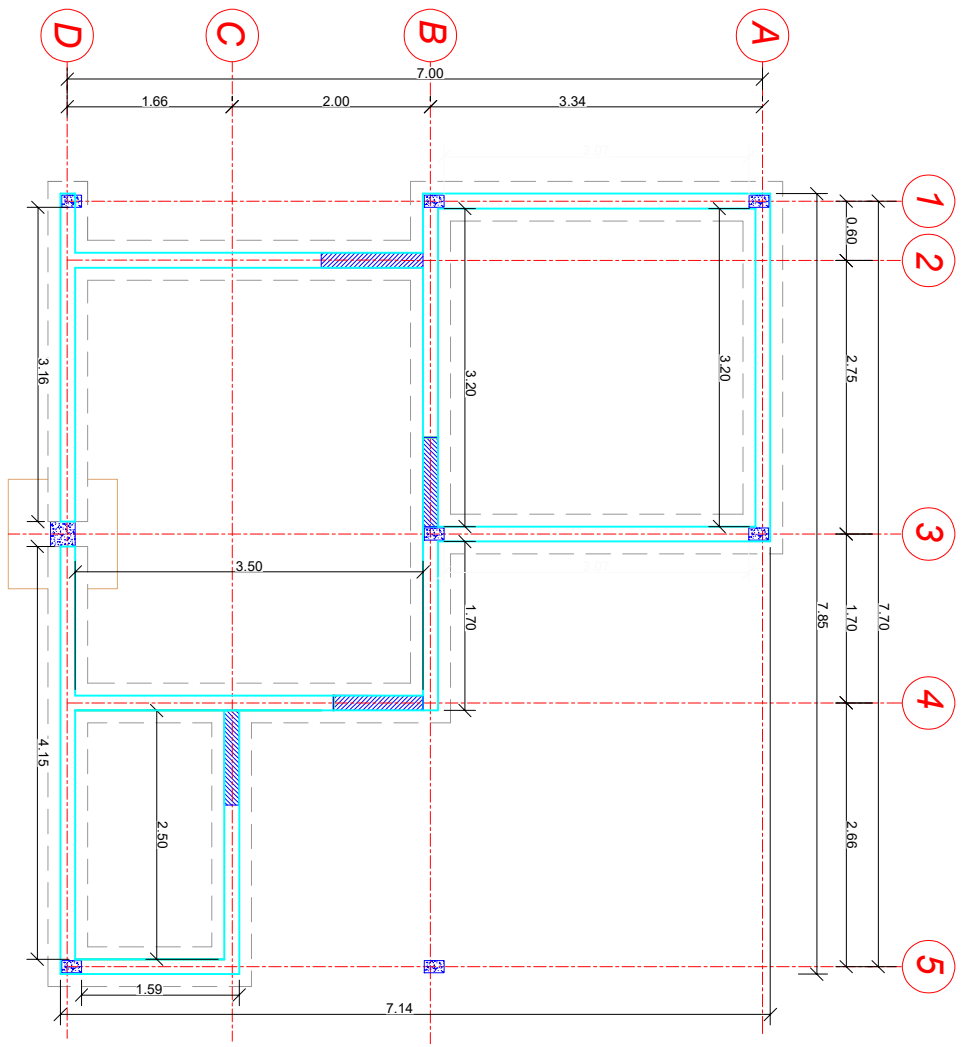
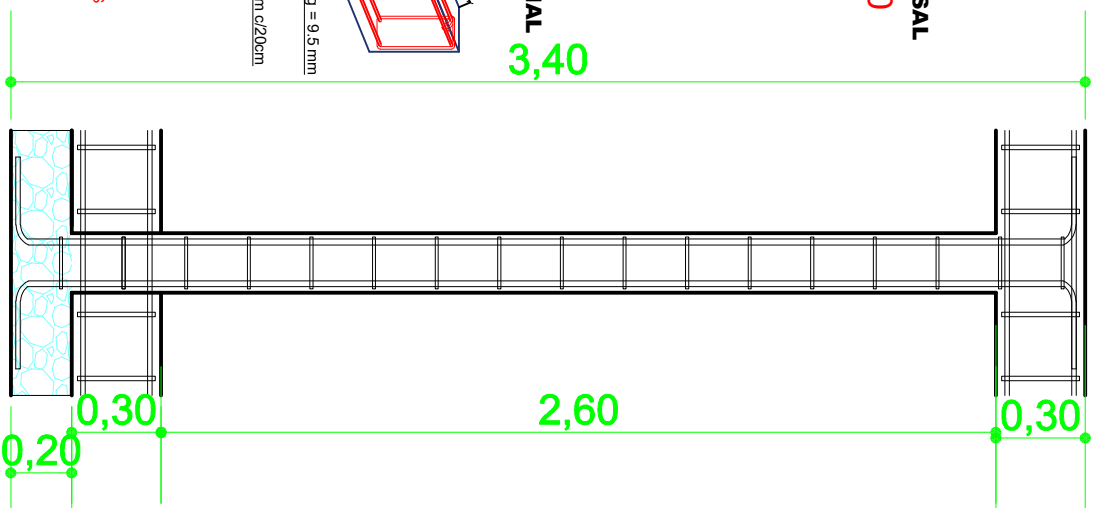

PLANO DE VIGA DE ARRIOSTRE Y COLUMNAS

ESCALA: 1:75

AGENCIA ESTADAL DE VIVIENDA A EVIENDA

FORMA DE PROYECTO: PROYECTO DE VIVIENDA CUALITATIVA EN EL MUNICIPIO DE SAN LORENZO - FASE (XXXV) 2023 - TARIJA

MUNICIPIO: SAN LORENZO VIVIENDA: PLANO DE DORMITORIO, COCINA, AMBIENTE

PROVINCIA: MENDEZ DEPARTAMENTO: TARIJA MODULO: I: AMPLIACION

PROYECTISTA: 35 U. H. DISEÑADOR POR: REVISADO Y APROBADO POR:

DISEÑADO POR:

REVISADO Y APROBADO POR:

FECHA: 31 de Diciembre de 2023

SUPERFICIE: 34.16m²

LÁMINA: 03 / 30



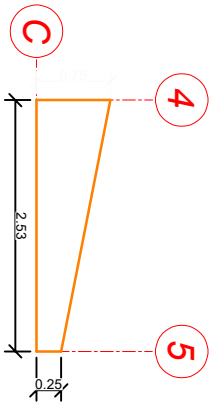
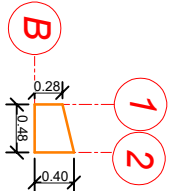
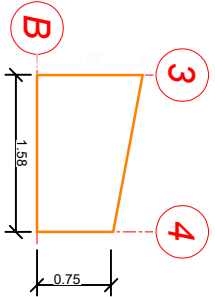
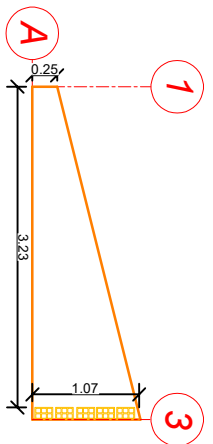
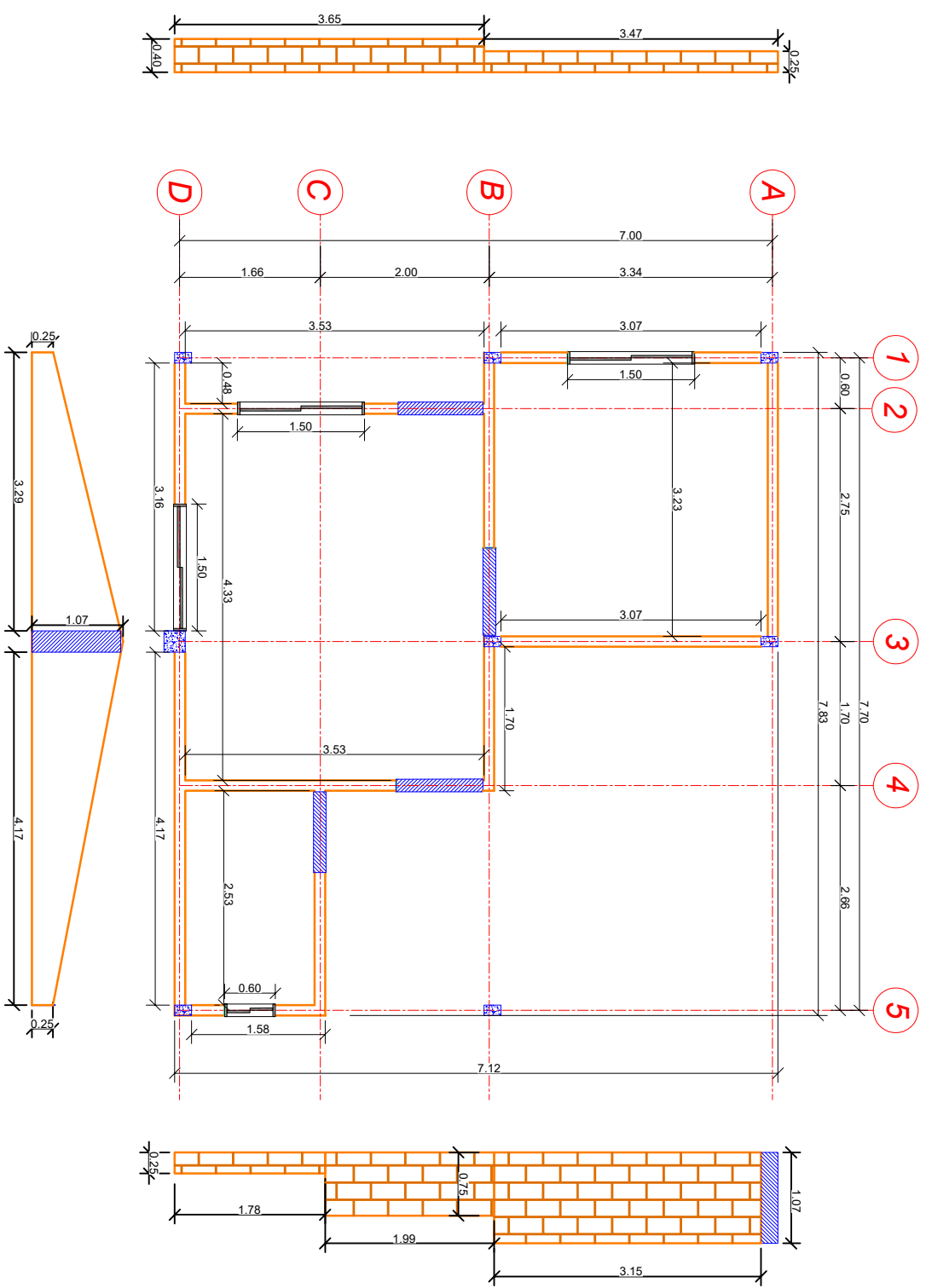

PLANO MURO DE LADRILLO

ESCALA: 1:75

AGENCIA ESTATAL DE VIVIENDA - AEVIVIENDA

DISEÑADO POR:

REVISADO Y APROBADO POR:

Tercera Diciembre 2023

FORMA Y DEL PROYECTO:
PROYECTO DE VIVIENDA CUALITATIVA EN EL MUNICIPIO DE SAN LORENZO - FASE (XXXV) 2023 - FARIJA

PROYECTO:
DORMITORIO, COCINA, AMBIENTE MULTIFUNCIÓN Y BAÑO

REVISADO Y APROBADO POR:

34.16m²

MUNICIPIO:
SAN LORENZO

VIVIENDA:
35 U. H.

REVISADO Y APROBADO POR:

04/30

PROVINCIA:
MENDEZ

DEPARTAMENTO:
FARIJA

PROYECTO:
AMPLIACION

LÁMINA:
04/30



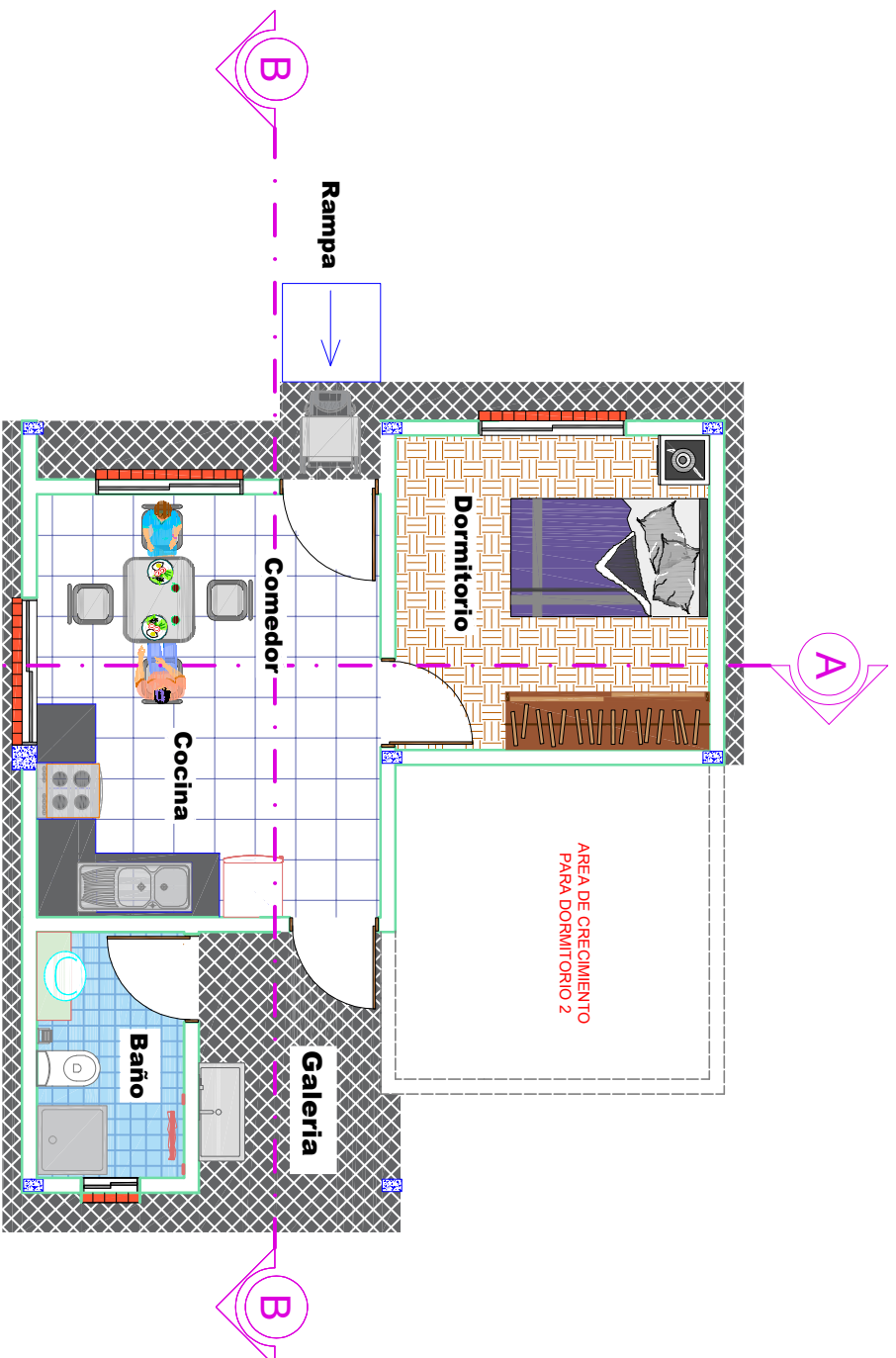

AREA TOTAL: 34.16 M2

PLANO PLANTA AMOBLADA

ESCALA: 1:75

AGENCIA ESTATAL DE VIVIENDA - AEVIENDA

NUMERO DEL PROYECTO	PROYECTO DE VIVIENDA CUALITATIVA EN EL MUNICIPIO DE SAN LORENZO -FASE (XXV) 2023- TARTITA		
MUNICIPIO	SAN LORENZO	VIVIENDAS	35 U. H.
PROVINCIA	MENDEZ	PLAN DE DESARROLLO	DORMITORIO, COCINA, AMBIENTE MULTIFUNSO Y BAÑO
DEPARTAMENTO	TARTITA	MODULO	1: AMPLIACION

DISEÑADO POR:

--

REVISADO Y APROBADO POR:

--

TRCETAD 1 de octubre 2023

SUPERFICIES
34.16m²

LABORAL
05/30



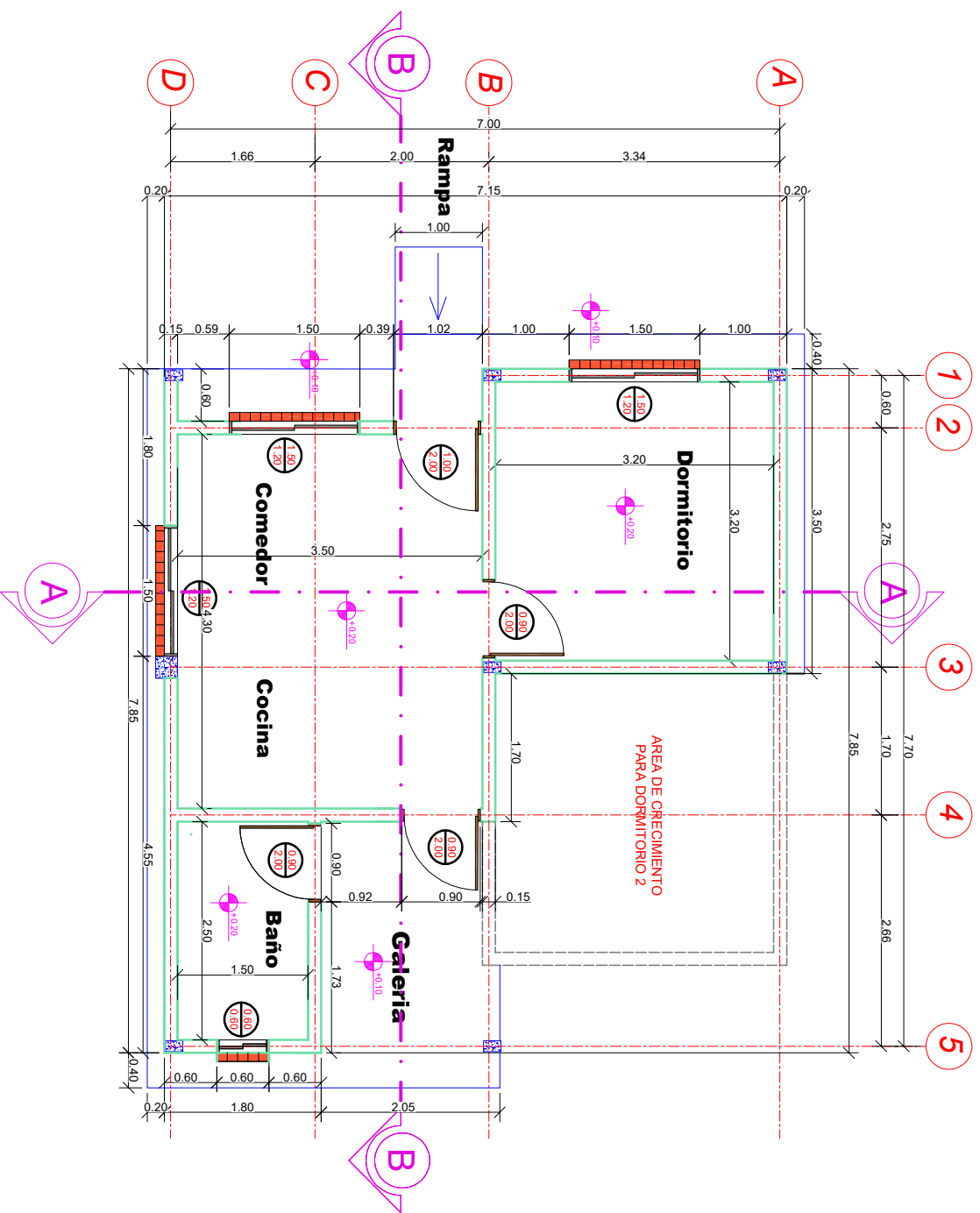
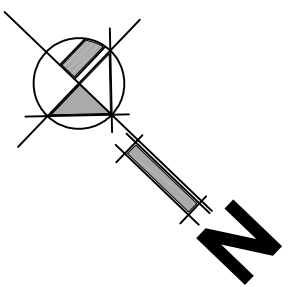

PLANO PLANTA AGOTADA

ESCALA: 1:75

AGENCIA ESTYVAL DE VIVIENDA - AEVIVIENDA

NOMBRE DEL PROYECTO: PROYECTO DE VIVIENDA COALITATIVA EN EL MUNICIPIO DE SAN LORENZO -FASE (XXV) 2023- TARTITA

MUNICIPIO: SAN LORENZO

PROVINCIA: MENDEZ

DISEÑADO POR:

REVISADO Y APROBADO POR:

FECHA DE OBTENCIÓN: 2023

SUPERFICIES: 34.16m²

TARIFA: 06/30



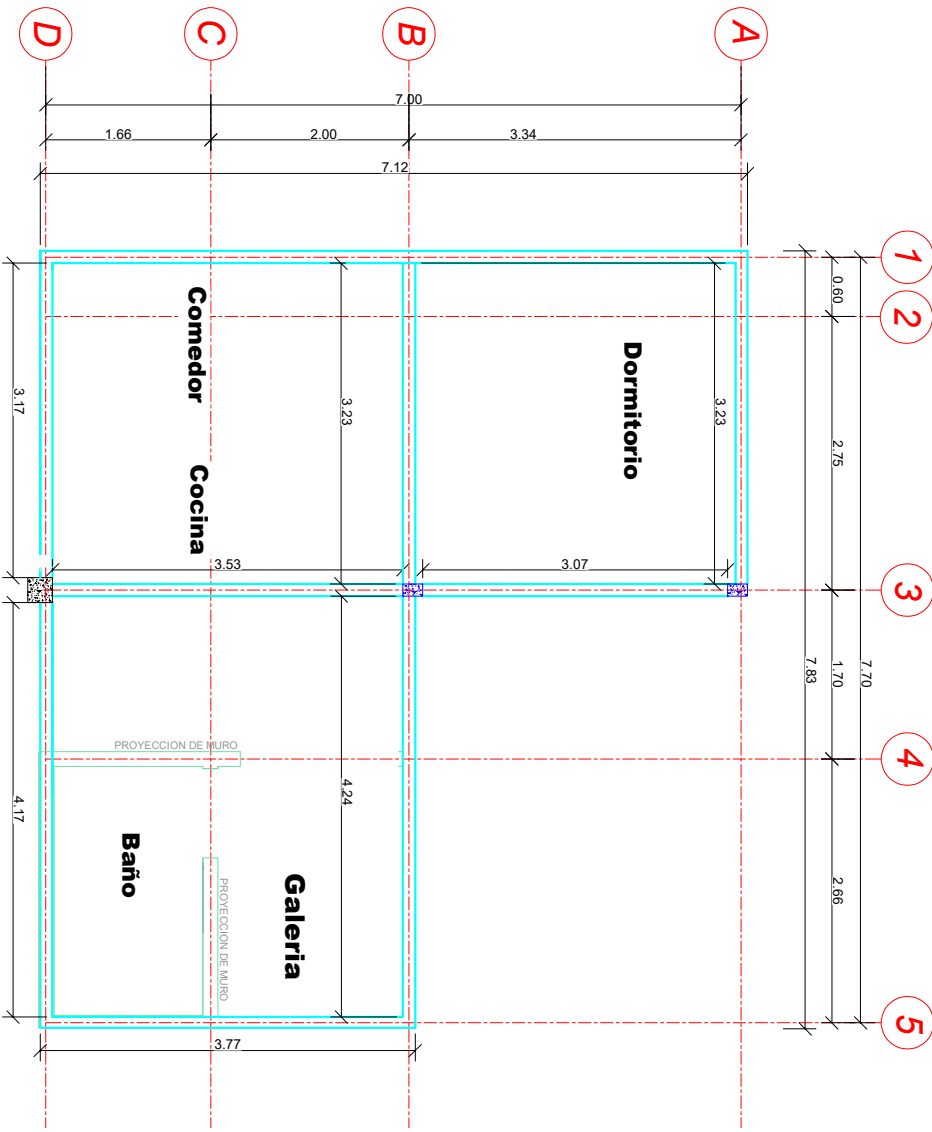

ESCALA: 1:75

PLANO DETALLE DE VIGA CADENA

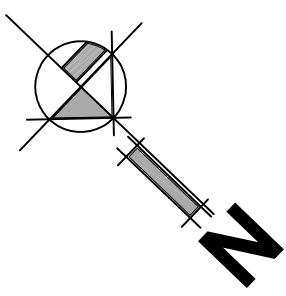

DETALLE DE VIGA CADENA

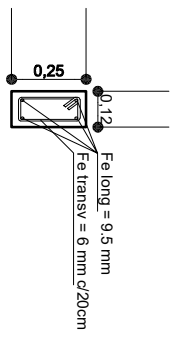

SECCIÓN TRANSVERSAL

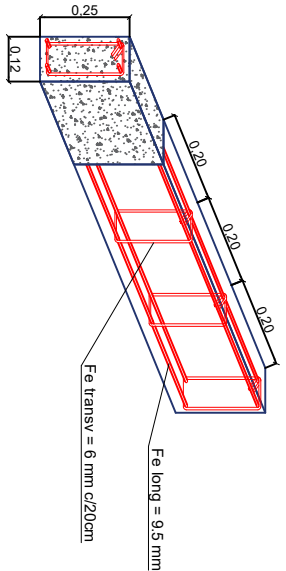

SECCIÓN LONGITUDINAL

AGENCIA ESTATAL DE VIVIENDA - AEVIENDA	
NOMBRE DEL PROYECTO:	PROYECTO DE VIVIENDA COALITATIVA EN EL MUNICIPIO DE SAN LORENZO -FASE (XXXV) 2023- TARTITA
MUNICIPIO:	SAN LORENZO
PROVINCIA:	MENDEZ
VIVIENDAS:	35 U. H.
DEPARTAMENTO:	TARTITA
PLANO DE:	DORMITORIO, COCINA, AMBIENTE MULTIPUSO Y BAÑO
PROBUDA:	1. AMPLIACION

DISEÑADO POR:	
----------------------	--

REVISADO Y APROBADO POR:	
---------------------------------	--

FECHA DE OBTENCION:	2023
SUPERFICIES:	34.16m ²
LABORALES:	07/30



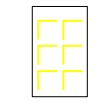
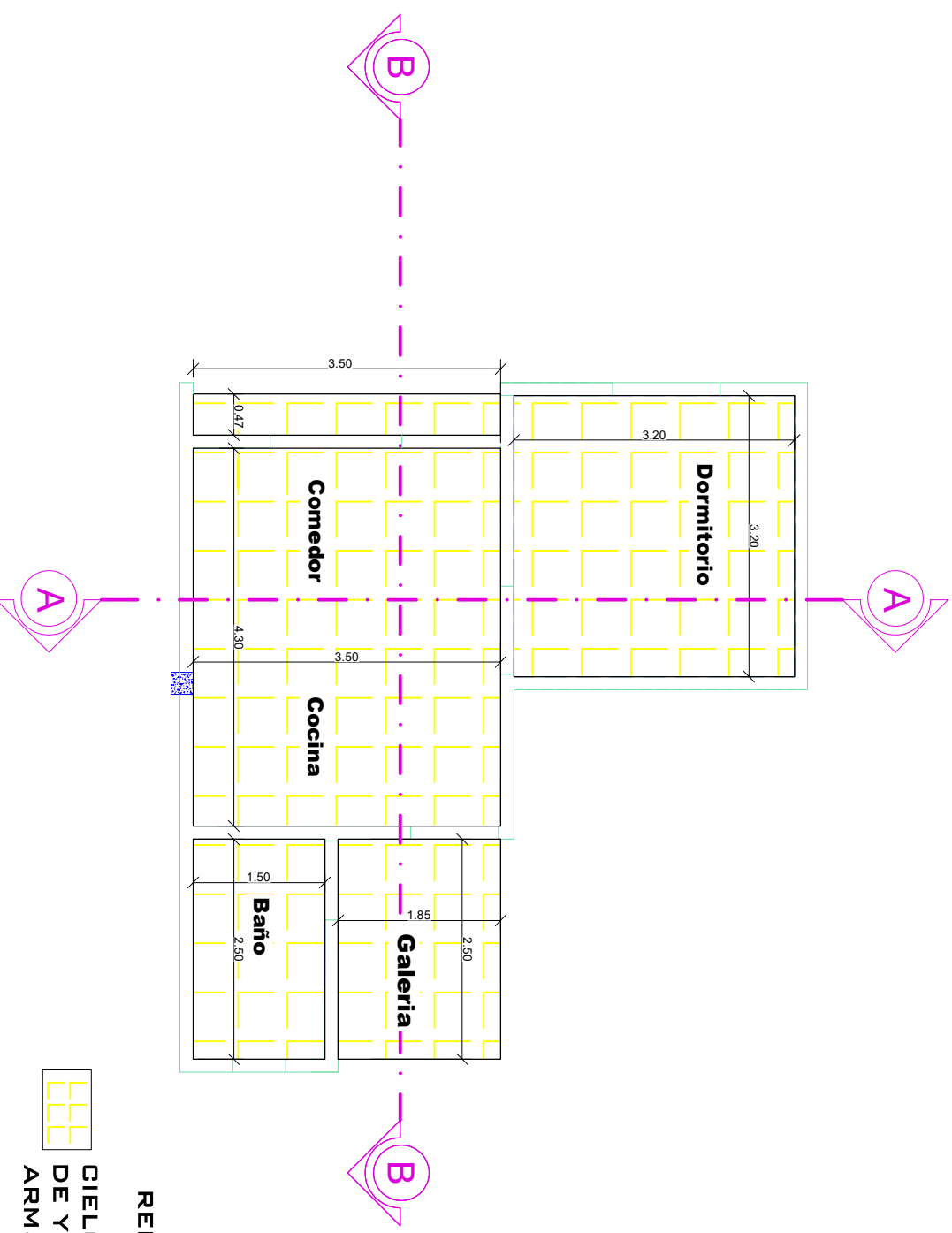
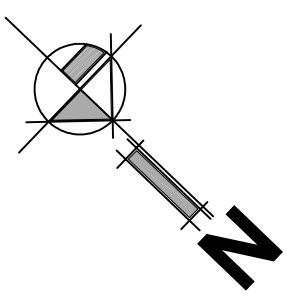

REFERENCIAS
CIELO FALSO DE PLAFON
DE YESO PVC TIPO
ARMSTRONG

PLANO DETALLE DE CIELO FALSO DE PLAFÓN DE YESO PVC TIPO ARMSTRONG

ESCALA: 1:75

AGENCIA ESTATAL DE VIVIENDA - AEVIVIENDA

NOMBRE DEL PROYECTO	PROYECTO DE VIVIENDA CUALITATIVA EN EL MUNICIPIO DE SAN LORENZO -FASE (XXV)- TARIJA		
MUNICIPIO	SAN LORENZO	VIVIENDA	35 U.H.
PROVINCIA	MENDEZ	DEPARTAMENTO	TARIJA
		PLANO DE	DORMITORIO, COCINA, AMBIENTE MULTIFUNCIÓN Y BAÑO
		MODULO	1: AMPLIACION

DISEÑADO POR:

REVISADO Y APROBADO POR:

TARIFA DICIEMBRE 2023

SUPERFICIE
34.16m²

TARIFA
08/30



CUBIERTA DE CALAMINA
ONDULADA PREPINTADA N°26 I=20%

CUBRERA DE CALAMINA
GALVANIZADA PLANA N°28 PREPINTADA

CUBIERTA DE CALAMINA
ONDULADA PREPINTADA N°26 I=20%

CUBIERTA SECTOR LOSA DEL TANQUE ELEVADO

MEMBRANA ASFALTICA

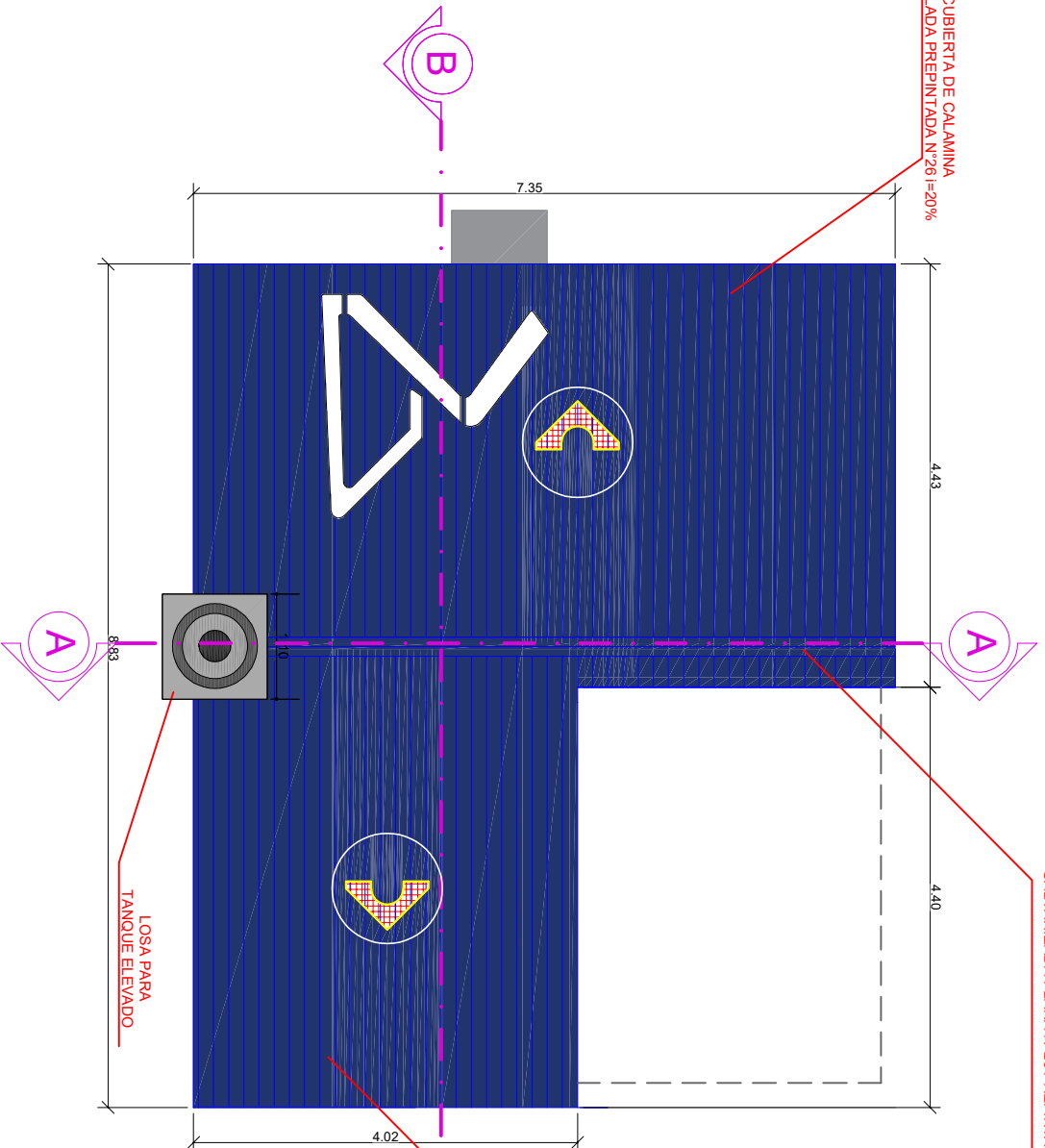
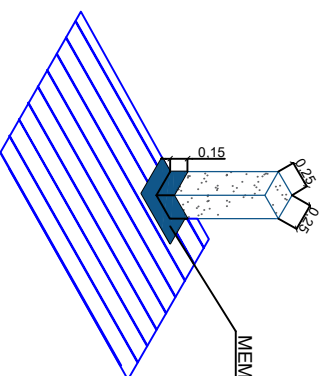

LOSA PARA
TANQUE ELEVADO

PLANO DETALLE DE CUBIERTAS

ESCALA: 1:75

AGENCIA ESTATAL DE VIVIENDA - AEVIVIENDA

DISEÑADO POR:

REVISADO Y APROBADO POR:

Fecha del informe 2023

NOMBRE DEL PROYECTO

PROYECTO DE VIVIENDA CUALITATIVA EN EL MUNICIPIO DE SAN LORENZO -FASE (XXV) 2023- TARIJA

MUNICIPIO

SAN LORENZO

VIVIENDA

35 U. H.

PLANO DE

DORMITORIO, COCINA, AMBIENTE MULTIFUNSO Y BAÑO

PROVINCIA

MENDEZ

DISEÑADOR

TARJA

PROYECTO

MENDEZ

PROYECTO

MENDEZ

PROYECTO

MENDEZ

PROYECTO

MENDEZ

PROYECTO

MENDEZ

PROYECTO

MENDEZ

PROYECTO

MENDEZ

PROYECTO

MENDEZ

PROYECTO

MENDEZ

PROYECTO

MENDEZ

PROYECTO

MENDEZ

PROYECTO

MENDEZ

PROYECTO

MENDEZ

PROYECTO

MENDEZ

PROYECTO

MENDEZ

PROYECTO

MENDEZ

PROYECTO

MENDEZ

PROYECTO

MENDEZ

PROYECTO

MENDEZ

PROYECTO

MENDEZ

PROYECTO

MENDEZ

PROYECTO

MENDEZ

PROYECTO

MENDEZ

PROYECTO

MENDEZ

PROYECTO

MENDEZ

PROYECTO

MENDEZ

PROYECTO

MENDEZ

PROYECTO

MENDEZ

PROYECTO

MENDEZ

PROYECTO

MENDEZ

PROYECTO

MENDEZ

PROYECTO

MENDEZ

PROYECTO

MENDEZ

PROYECTO

MENDEZ

PROYECTO

MENDEZ

PROYECTO

MENDEZ

PROYECTO

MENDEZ

PROYECTO

MENDEZ

PROYECTO

MENDEZ

PROYECTO

MENDEZ

PROYECTO

MENDEZ

PROYECTO

MENDEZ

PROYECTO

MENDEZ

PROYECTO

MENDEZ

PROYECTO

MENDEZ

PROYECTO

MENDEZ

PROYECTO

MENDEZ

PROYECTO

MENDEZ

PROYECTO

MENDEZ

PROYECTO

MENDEZ

PROYECTO

MENDEZ

PROYECTO

MENDEZ

PROYECTO

MENDEZ

PROYECTO

MENDEZ

PROYECTO

MENDEZ

PROYECTO

MENDEZ

PROYECTO

MENDEZ

PROYECTO

MENDEZ

PROYECTO

MENDEZ

PROYECTO

MENDEZ

PROYECTO

MENDEZ

PROYECTO

MENDEZ

PROYECTO

MENDEZ

PROYECTO

MENDEZ

PROYECTO

MENDEZ

PROYECTO

MENDEZ

PROYECTO

MENDEZ

PROYECTO

MENDEZ

PROYECTO

MENDEZ

PROYECTO

MENDEZ

PROYECTO

MENDEZ

PROYECTO

MENDEZ

PROYECTO

MENDEZ

PROYECTO

MENDEZ

PROYECTO

MENDEZ

PROYECTO

MENDEZ

PROYECTO

MENDEZ

PROYECTO

MENDEZ

PROYECTO

MENDEZ

PROYECTO

MENDEZ

PROYECTO

MENDEZ

PROYECTO

MENDEZ

PROYECTO

MENDEZ

PROYECTO

MENDEZ

PROYECTO

MENDEZ

PROYECTO

MENDEZ

PROYECTO

MENDEZ

PROYECTO

MENDEZ

PROYECTO

MENDEZ

PROYECTO

MENDEZ

PROYECTO

MENDEZ

PROYECTO

MENDEZ

PROYECTO

MENDEZ

PROYECTO

MENDEZ

PROYECTO

MENDEZ

PROYECTO

MENDEZ

PROYECTO

MENDEZ

PROYECTO

MENDEZ

PROYECTO

MENDEZ

PROYECTO

MENDEZ

PROYECTO

MENDEZ

PROYECTO

MENDEZ

PROYECTO

MENDEZ

PROYECTO

MENDEZ

PROYECTO

MENDEZ

PROYECTO

MENDEZ

PROYECTO

MENDEZ

PROYECTO

MENDEZ

PROYECTO

MENDEZ

PROYECTO

MENDEZ

PROYECTO

MENDEZ

PROYECTO

MENDEZ

PROYECTO

MENDEZ

PROYECTO

MENDEZ

PROYECTO

MENDEZ

PROYECTO

MENDEZ

PROYECTO

MENDEZ

PROYECTO

MENDEZ

PROYECTO

MENDEZ

PROYECTO

MENDEZ

PROYECTO

MENDEZ

PROYECTO

MENDEZ

PROYECTO

MENDEZ

PROYECTO

MENDEZ

PROYECTO

MENDEZ

PROYECTO

MENDEZ

PROYECTO

MENDEZ

PROYECTO

MENDEZ

PROYECTO

MENDEZ

PROYECTO

MENDEZ

PROYECTO

MENDEZ

PROYECTO

MENDEZ

PROYECTO

MENDEZ

PROYECTO

MENDEZ

PROYECTO

MENDEZ

PROYECTO

MENDEZ

PROYECTO

MENDEZ

PROYECTO

MENDEZ

PROYECTO

MENDEZ

PROYECTO

MENDEZ

PROYECTO

MENDEZ

PROYECTO

MENDEZ

PROYECTO

MENDEZ

PROYECTO

MENDEZ

PROYECTO

MENDEZ

PROYECTO

MENDEZ

PROYECTO

MENDEZ

PROYECTO

MENDEZ

PROYECTO

MENDEZ

PROYECTO

MENDEZ

PROYECTO

MENDEZ

PROYECTO

MENDEZ

PROYECTO

MENDEZ

PROYECTO

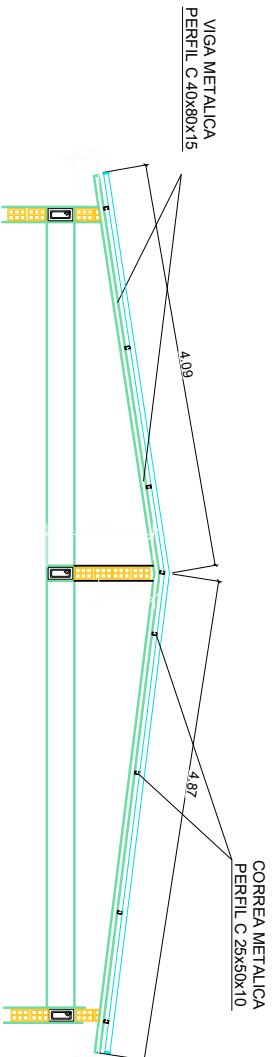
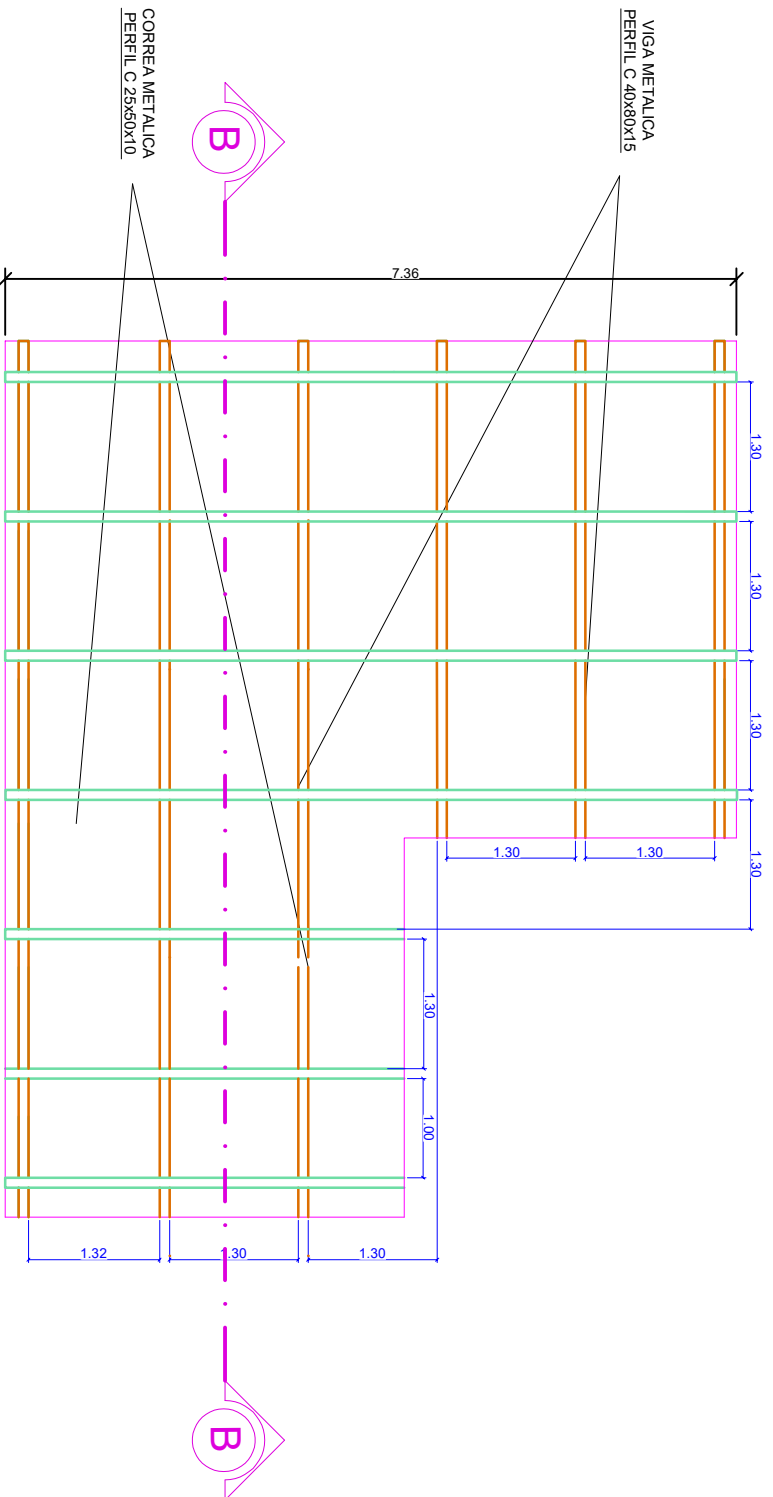

PLANO ESTRUCTURA DE CUBIERTAS

ESCALA: 1:75

AGENCIA ESTATAL DE VIVIENDA - AEVIENDA

FORMA E DISEÑO PROYECTO:
 PROYECTO DE VIVIENDA CUALITATIVA EN EL MUNICIPIO DE SAN LORENZO - FASE (XXV) 2023- TABIJA

MUNICIPIO: SAN LORENZO

VIVIENDA: 35 U. H. **PLANO DE:** DORMITORIO, COCINA, AMBIENTE MULTIFUNSO Y BAÑO

PROVINCIAL: MENDEZ **DEPARTAMENTO:** TABIJA **PROYECTO:** I. AMPLIACION

DISEÑADO POR:

REVISADO Y APROBADO POR:

FECHA: 11 de diciembre - 2023

SUPERFICIES: 34.16m²

TARIFA: 10/30



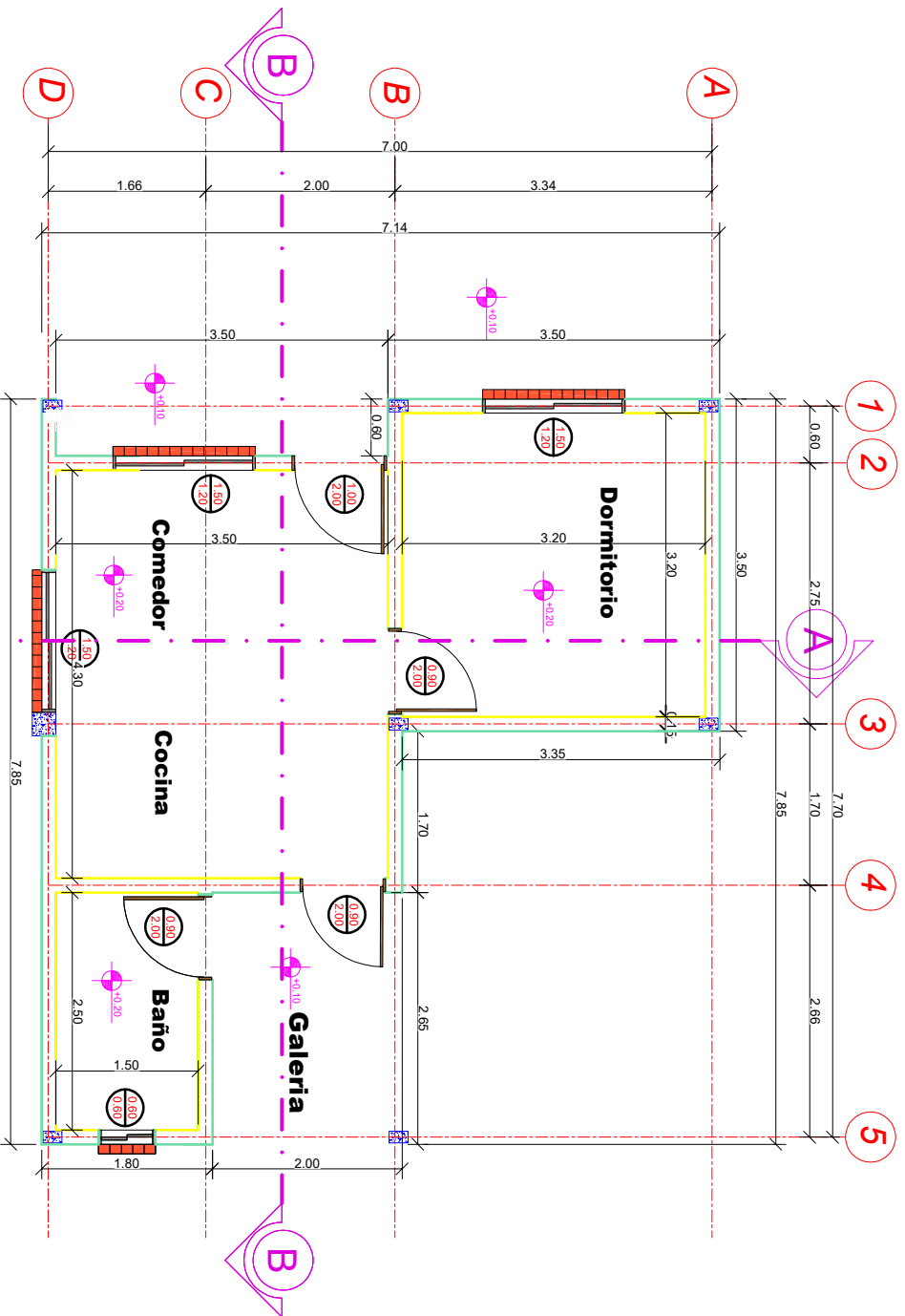

PLANO REVOQUES INTERIOR - EXTERIOR

ESCALA: 1:75

AGENCIA ESTATAL DE VIVIENDA - AVIVIENDA
ROMERA E DÍAZ PROYECTOR
 PROYECTO DE VIVIENDA CUALITATIVA EN EL MUNICIPIO DE SAN LORENZO - FASE (XXXV) 2023- TABLITA
MUNICIPIO: SAN LORENZO
VIVIENDA: 35 U. H.
PROVINCIA: MENDEZ

DISEÑADO POR:

REVISADO Y APROBADO POR:

FECHA: Diciembre 2023
SUPERFICIES: 34.16m²
TABLITA: 11/30



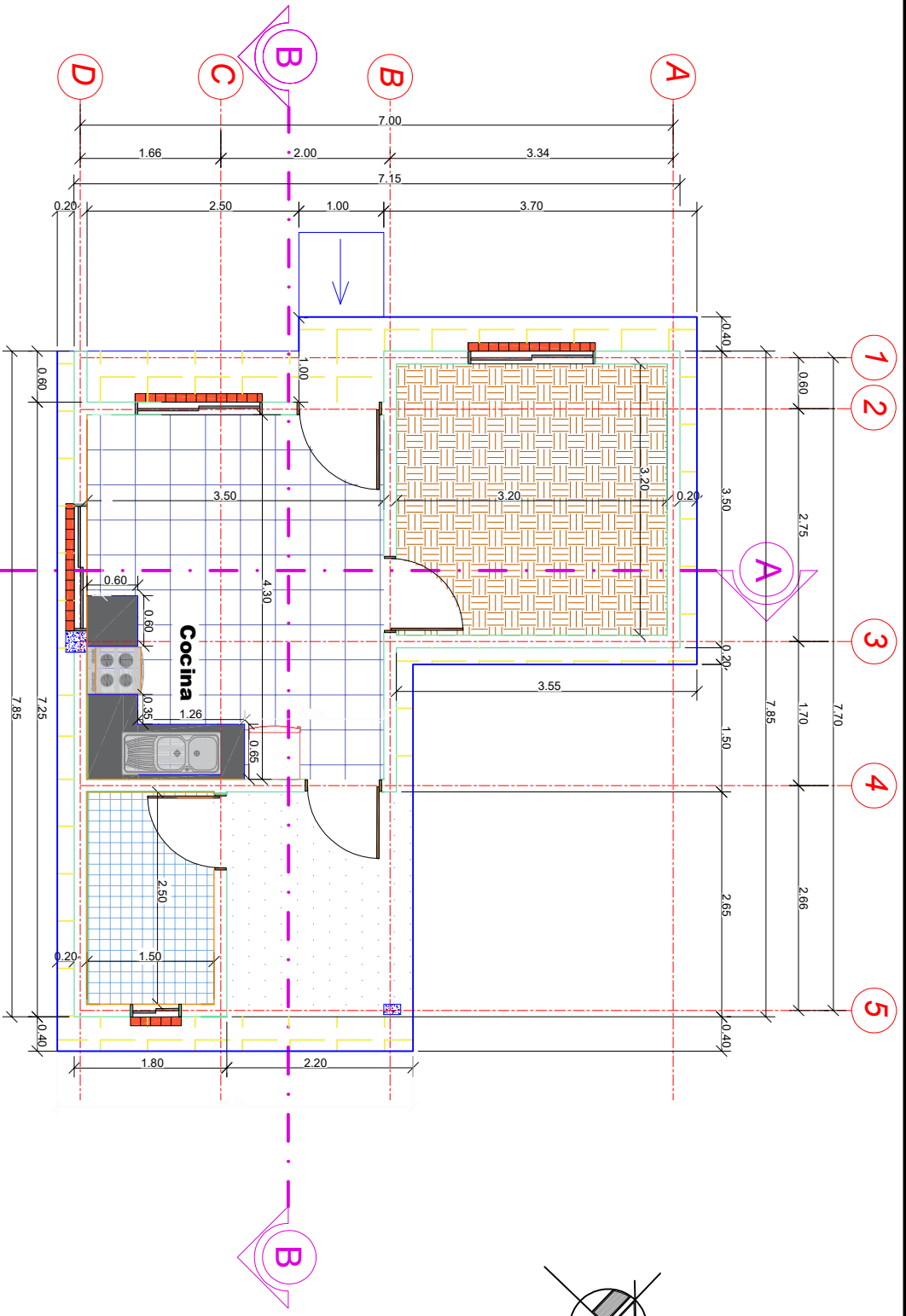

PLANO PLANTA PISOS - ZOCALOS Y ACERAS

ESCALA: 1:75

AGENCIA ESTATAL DE VIVIENDA - AEVIENDA

DISEÑADO POR:

REVISADO Y APROBADO POR:

Procesamiento febrero 2023

NUMERO DEL PROYECTO:
PROYECTO DE VIVIENDA CUALITATIVA EN EL MUNICIPIO DE SAN LORENZO - FASE (XXV) 2023 - TARIJA

MUNICIPIO:
SAN LORENZO

PROVINCIA:
MENDEZ

VIVIENDAS:
35 U. H.

DISEÑADOR:
TARIJA

PLANO DE:
DORMITORIO, COCINA, AMBIENTE MULTIFUNSO Y BAÑO

ACRÓDIMO:
AMPLIACION

SUPERFICIES:
34.16m²

LÁMINA:
12/30



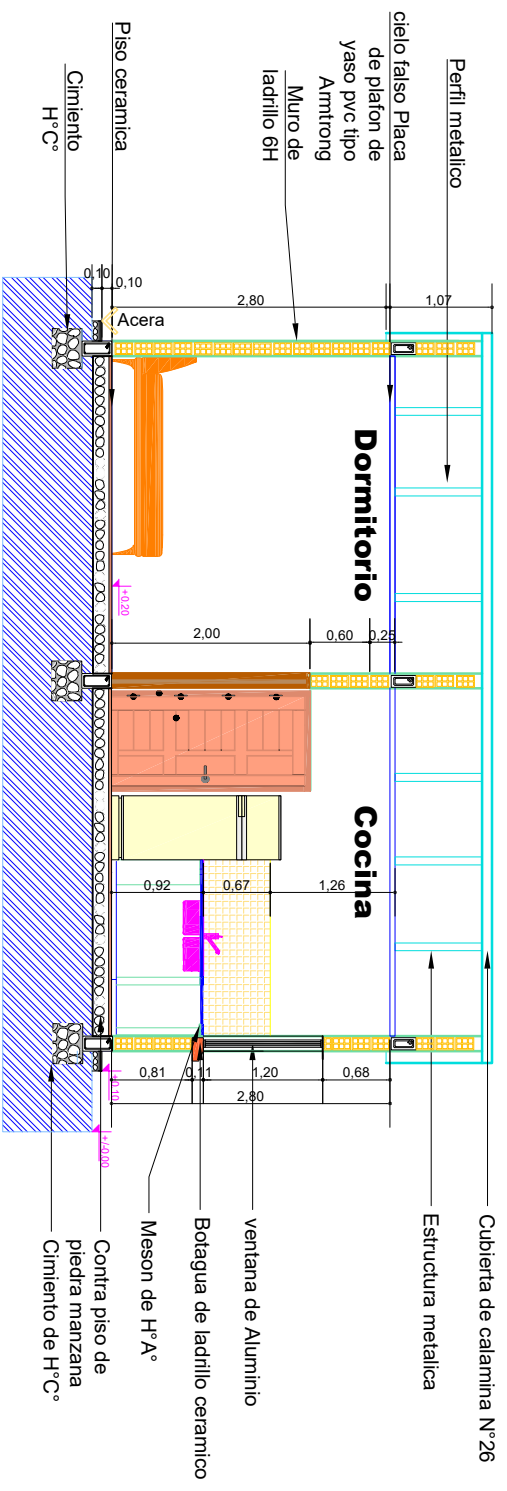

PLANO CORTE A - A

ESCALA: 1:75

AGENCIA ESTYVAL DE VIVIENDA - AEVIVIENDA

NOMBRE DEL PROYECTO: PROYECTO DE VIVIENDA COALITATIVA EN EL MUNICIPIO DE SAN LORENZO -FASE (XXV) 2023- TARTITA

MUNICIPIO: SAN LORENZO

VIVIENDA: 35 U. H.

PLANO DE: DORMITORIO, COCINA, AMBIENTE MULTIFUNSO Y BAÑO

PROYECTO: 1. AMPLIACION

PROVINCIA: MENDEZ

DEPARTAMENTO: TARTITA

DISEÑADO POR:

REVISADO Y APROBADO POR:

FECHA DE OBTENCION: 2023

SUPERFICIES: 34.16m²

LÁMINA: 13/30



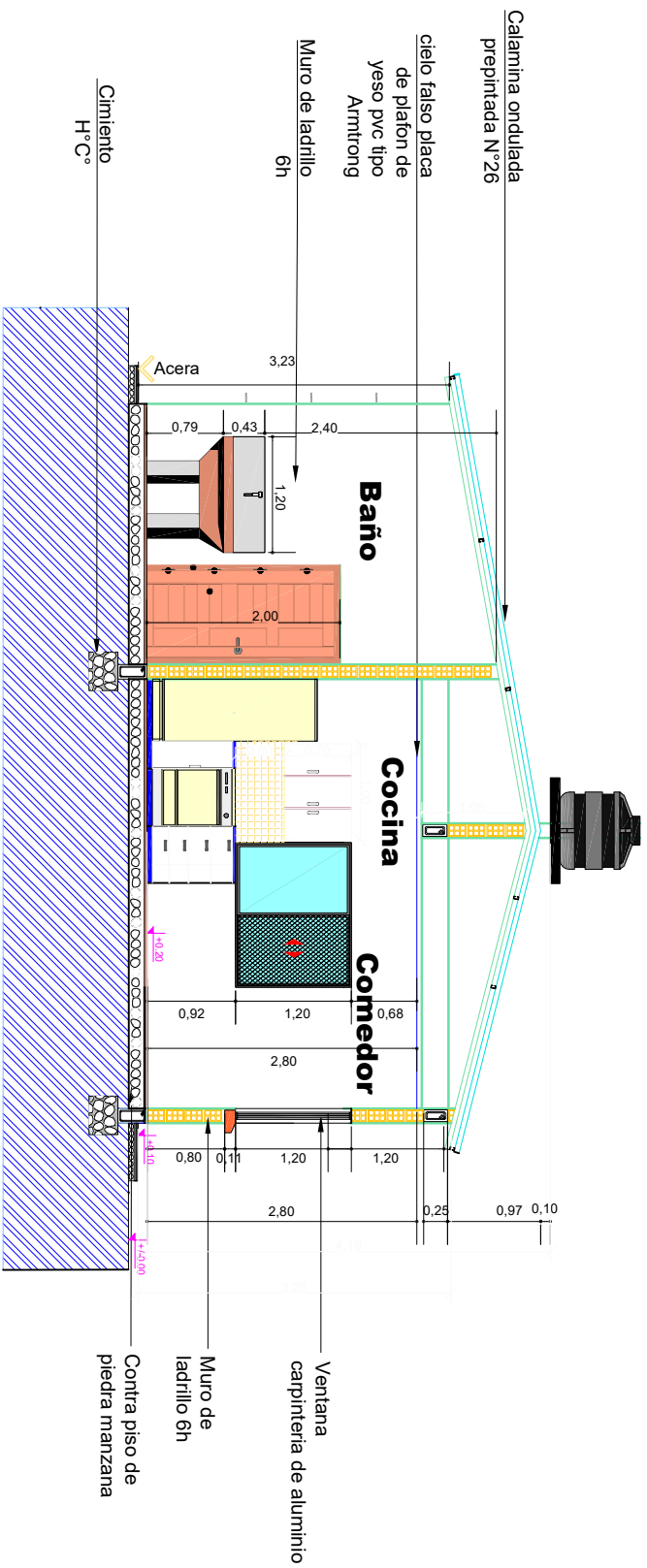

PLANO CORTE B - B

ESCALA: 1:75

AGENCIA ESPECIAL DE VIVIENDA - AEVIVIENDA

NUMERA DEL PROYECTO
 PROYECTO DE VIVIENDA CUALITATIVA EN EL MUNICIPIO DE SAN LORENZO - FASE (XXXV) 2023 - TARIJA

MUNICIPIO
 SAN LORENZO

PROVINCIA
 MENDEZ

VIVIENDAS
 35 U. H.

DISEÑADOR
 TARIJA

PLANO DE:
 DORMITORIO, COCINA, AMBIENTE MULTIFUNSO Y BAÑO

PROYECTO:
 1. AMPLIACION

DISEÑADO POR:

REVISADO Y APROBADO POR:

FECHA Diciembre 2023

SUPERFICIES
 34.16m²

LÁMINA
 14 / 30





FACHADA POSTERIOR

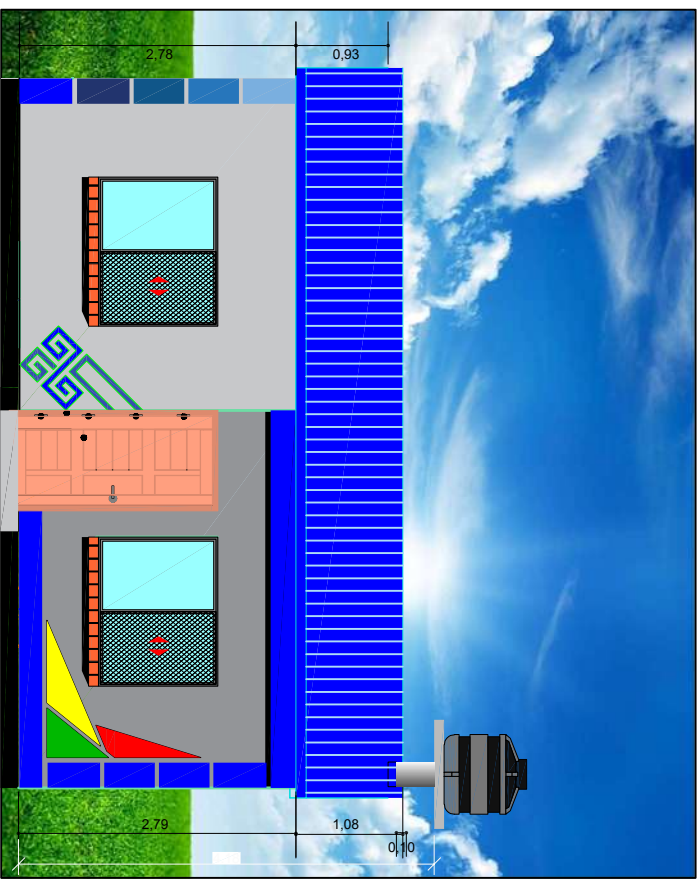

FACHADA FRONTAL

PLANO FACHADAS

ESCALA: 1:75

AGENCIA ESTATAL DE VIVIENDA - A.VIVIENDA

PROYECTO DE VIVIENDA CUALITATIVA EN EL MUNICIPIO DE SAN LORENZO - FASE (XXV) 2023 - TARIJA

MUNICIPIO:
SAN LORENZO

PROVINCIA:
MENDEZ

VIVIENDAS:
35 U. H.

DISEÑADOR:
TARIJA

PLANO DE:
DORMITORIO, COCINA, AMBIENTE MULTIFUNDO Y BAÑO

ACRÓDAMO:
I. AMPLIACION

DISEÑADO POR:

REVISADO Y APROBADO POR:

FECHA: Diciembre 2023

SUPERFICIE:
34.16m²

TARIFA:
15 / 30



P1 PUERTA TIPO 1

PUERTA DE MADERA TIPO TABLERO

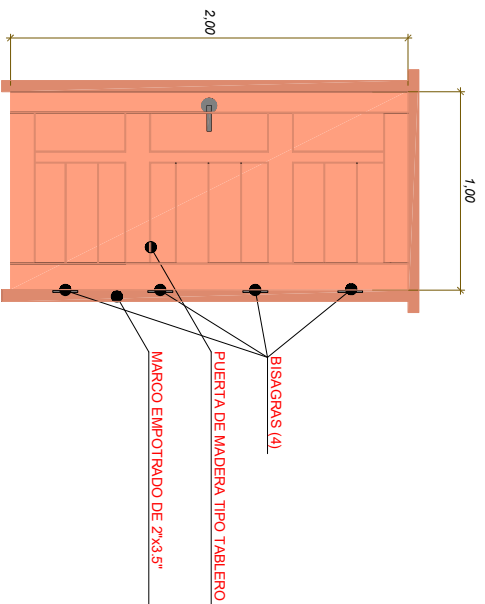

P2 PUERTA TIPO 2

PUERTA DE MADERA TIPO TABLERO

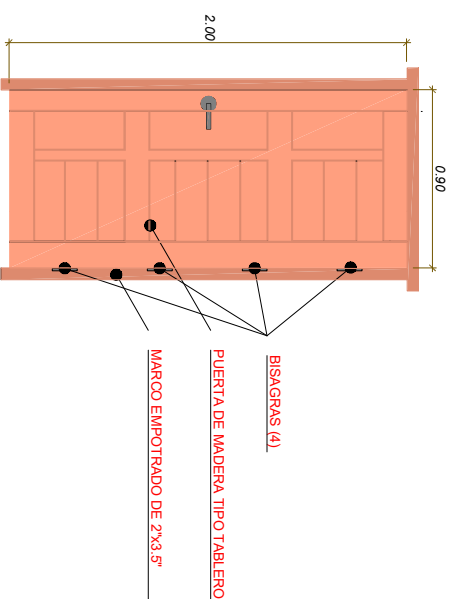

V2 VENTANA PERFIL DE ALUMINIO

BAÑO

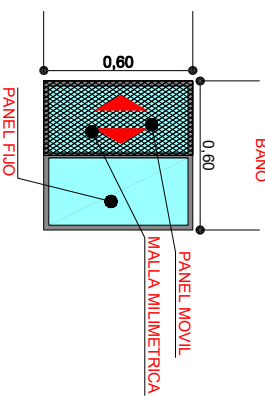

V1 VENTANA PERFIL DE ALUMINIO

COMEDOR-COCINA

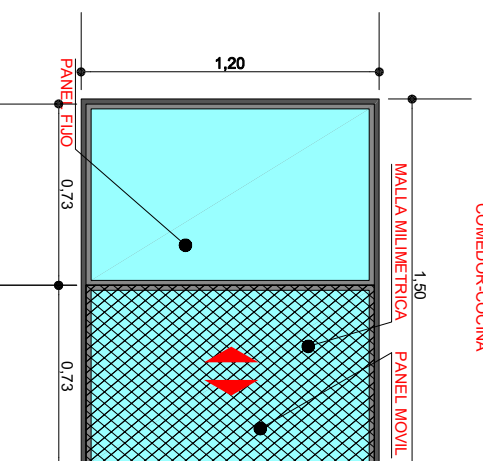

PLANO DETALLE EN PUERTAS Y VENTANAS

ESCALA: 1:30

AGENCIA ESTATAL DE VIVIENDA - AEVIVIENDA

DISEÑADO POR:

REVISADO Y APROBADO POR:

Fecha de Dibujo: 15 de Septiembre 2023

Nombre del Proyecto:
PROYECTO DE VIVIENDA CUALITATIVA EN EL MUNICIPIO DE SAN LORENZO - FASE (XXXV) 2023 - TARIJA

Municipio:
SAN LORENZO

Provincia:
MENDEZ

Vivienda:
35 U. H.

Diseñador:
TARIFA

Plano de:
DORMITORIO, COCINA, AMBIENTE MULTIFUNCIÓN Y BAÑO

Objetivo:
1. AMPLIACION

Superficie:
34.16m²

Lámina:
16/30



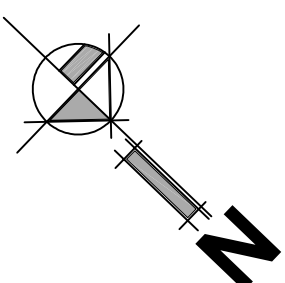
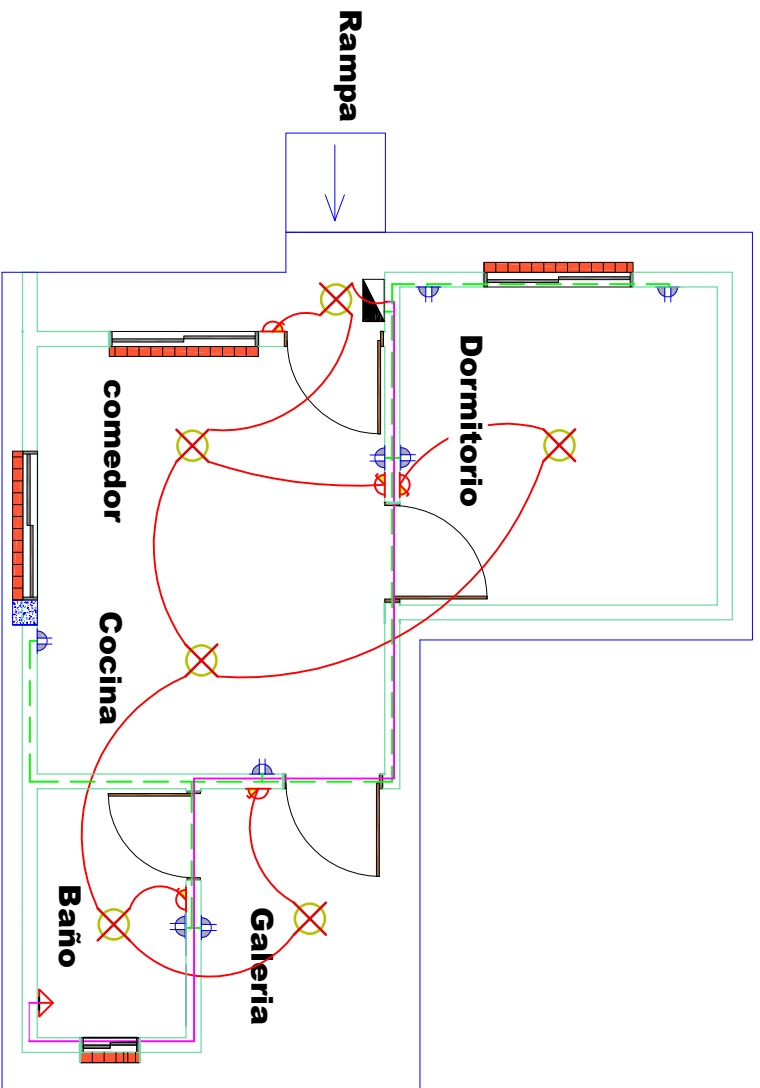

SIMBOLOGIA Y REFERENCIAS			
	TABLERO DE DISTRIBUCION		INTERRUPTOR SIMPLE
	CIRCUITO DE ILUMINACION		TABLERO PARA DUCHA
	CIRCUITO DE TOMA CORRIENTE		CIRCUITO DE ILUMINACION
	CIRCUITO PARA DUCHA		CIRCUITO DE TOMACORRIENTES
	TOMACORRIENTES DOBLE		CIRCUITO PARA DUCHA
	ILUMINACION INCANDESCENTE		

DETALLE DE NIVELES EN INTERRUPTORES, TOMA CORRIENTE Y CAJA DE TERMICOS

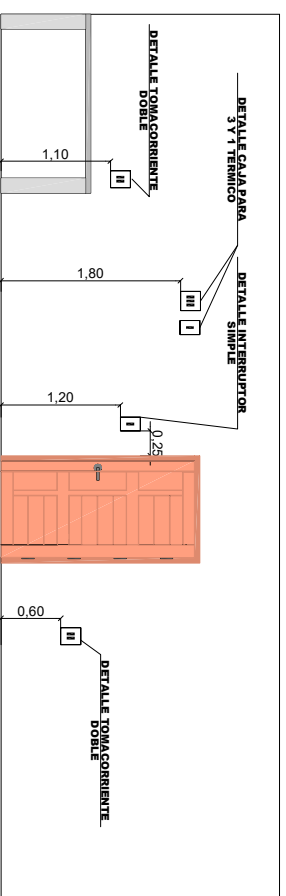

PLANO INSTALACIÓN ELÉCTRICA

ESCALA: 1:75

AGENCIA ESTATAL DE VIVIENDA - AEVIVIENDA

NUMERO DEL PROYECTO: PROYECTO DE VIVIENDA CUALITATIVA EN EL MUNICIPIO DE SAN LORENZO - FASE (XXV) 2023 - TARIJA

MUNICIPIO: SAN LORENZO

VIVIENDAS: 35 U. H.

PLANO DE: DORMITORIO, COCINA, AMBIENTE MULTIFUNSO Y BAÑO

PROVINCIA: MENDEZ

DISEÑADOR: TARIJA

CODIGO: 1. AMPLIACION

DISEÑADO POR:

REVISADO Y APROBADO POR:

Procedimiento 2023

SUPERFICIES

34.16m²

TARIFA

17 / 30



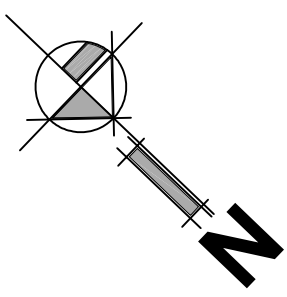
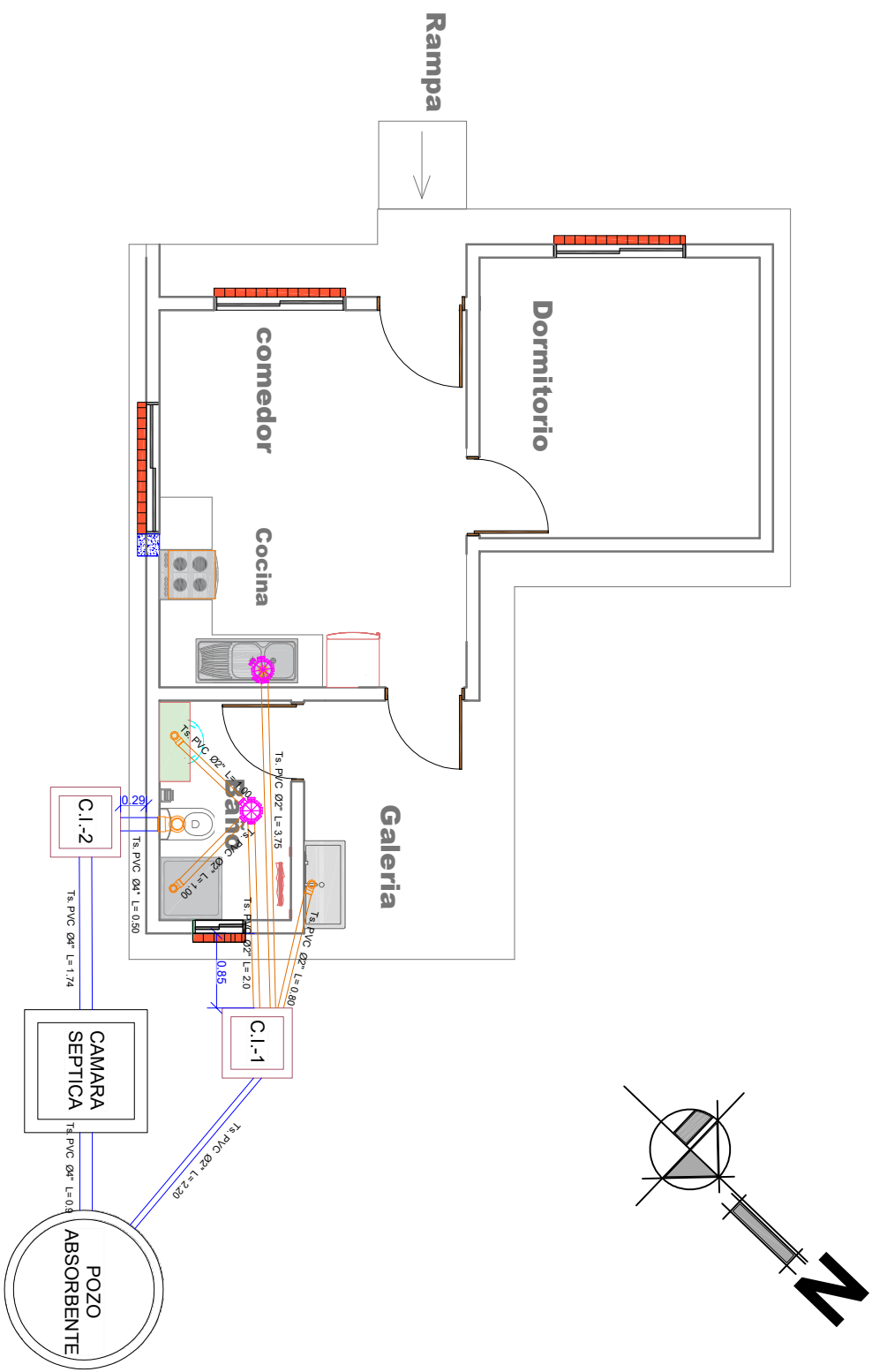

PLANO INSTALACIÓN SANITARIA

ESCALA: 1:75

AGENCIA ESTATAL DE VIVIENDA - AEVIVIENDA	
NOMBRE DEL PROYECTO PROYECTO DE VIVIENDA CUALITATIVA EN EL MUNICIPIO DE SAN LORENZO - FASE (XXV) 2023 - TARIJA	
MUNICIPIO SAN LORENZO	VIVIENDAS 35 U. H.
PROVINCIA MENDEZ	PLANO DE: DORMITORIO, COCINA, AMBIENTE MULTIFUNSO Y BAÑO
DEPARTAMENTO TARIJA	ACRUBIO: 1. AMPLIACION

DISEÑADO POR:

REVISADO Y APROBADO POR:

Procedimiento 2023
SUPERVISOR
34.16m²
TARIJA
18/30



REF	ARTEFACTO ACCESORIO
LD	LAVANDERIA
LM	LAVA MANOS
IN	INODORO
Rp	REJILLA DE PISO
LP	LAVAPLATOS
DU	DUCHA
LLP	LLAVE DE PASO
M	MEDIDOR DE AGUA

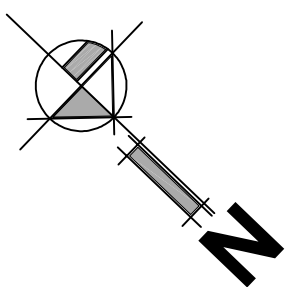
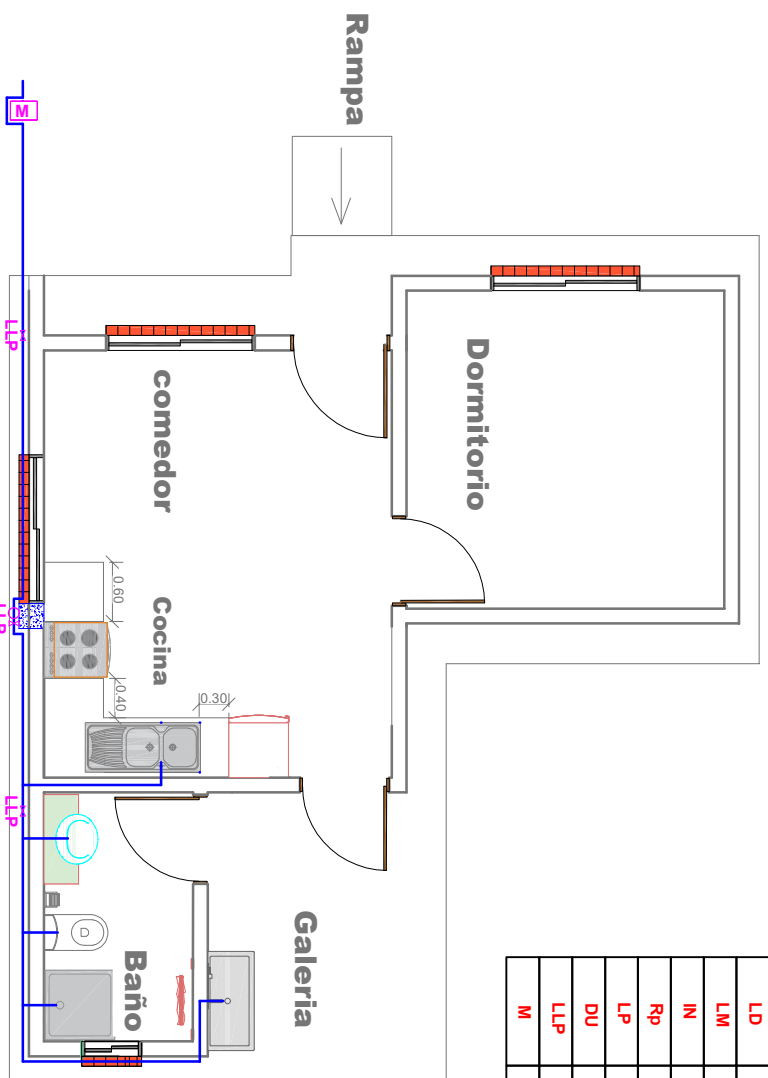

PLANO INSTALACIÓN DE AGUA POTABLE - ISOMETRIA

ESCALA: 1:75

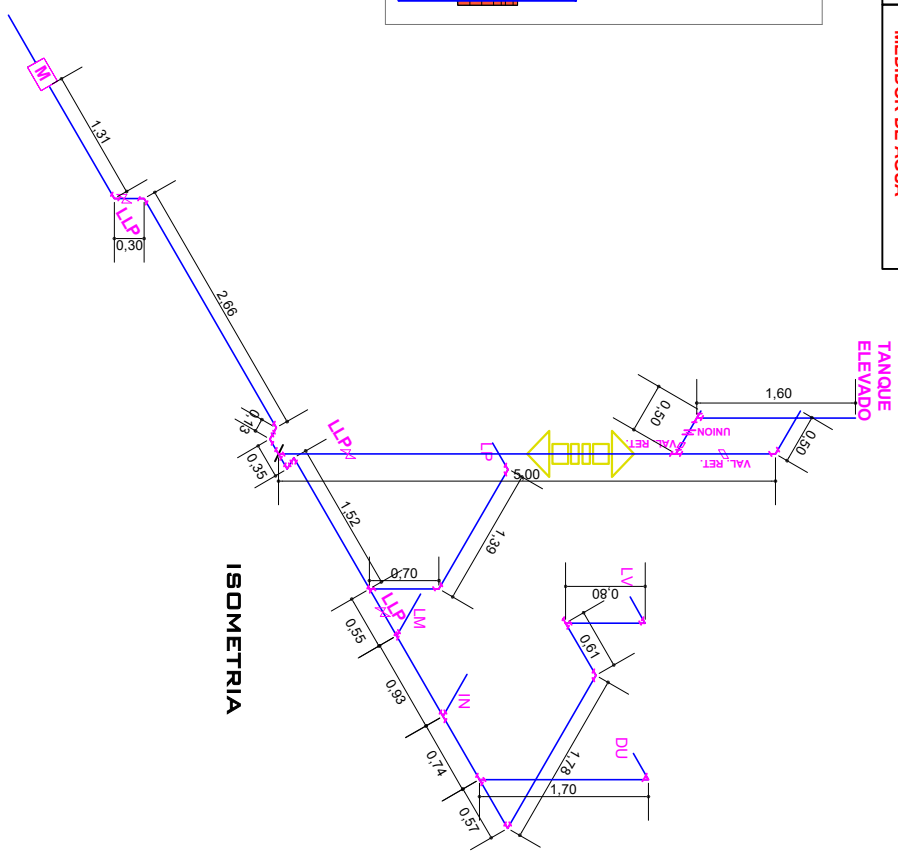

AGENCIA ESTATAL DE VIVIENDA - AEVIVIENDA

NOMBRE DEL PROYECTO: PROYECTO DE VIVIENDA COALITATIVA EN EL MUNICIPIO DE SAN LORENZO - FASE (XXV) 2023 - TARIJA

MUNICIPIO: SAN LORENZO

VIVIENDAS: 35 U. H.

PLANO DE: DORMITORIO, COCINA, AMBIENTE MULTIFUNDO Y BAÑO

PROVINCIA: MENDEZ

DISEÑADOR: TARIJA

ACRÓDIMO: 1. AMPLIACION

DISEÑADO POR:

REVISADO Y APROBADO POR:

FECHA: Diciembre 2023

SUPERFICIES: 34.16m²

LAVANES: 19/30



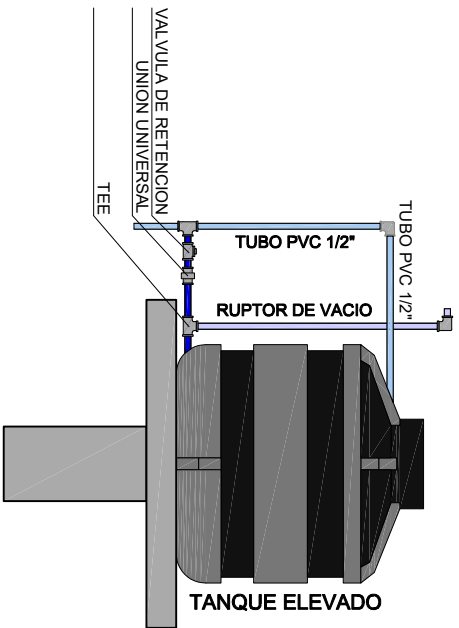

DETALLE TANQUE ELEVADO

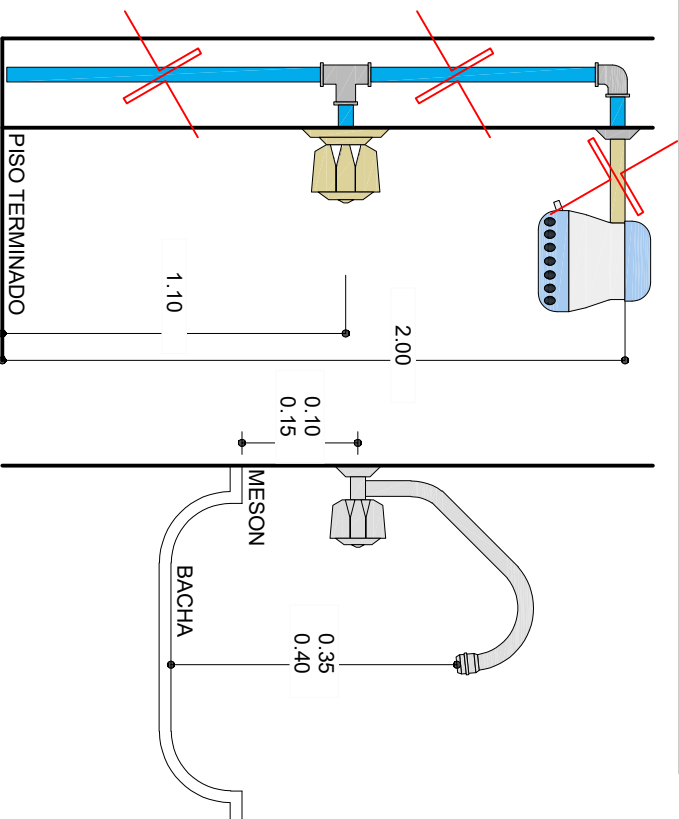

DETALLE DUCHA

DETALLE GRIFO

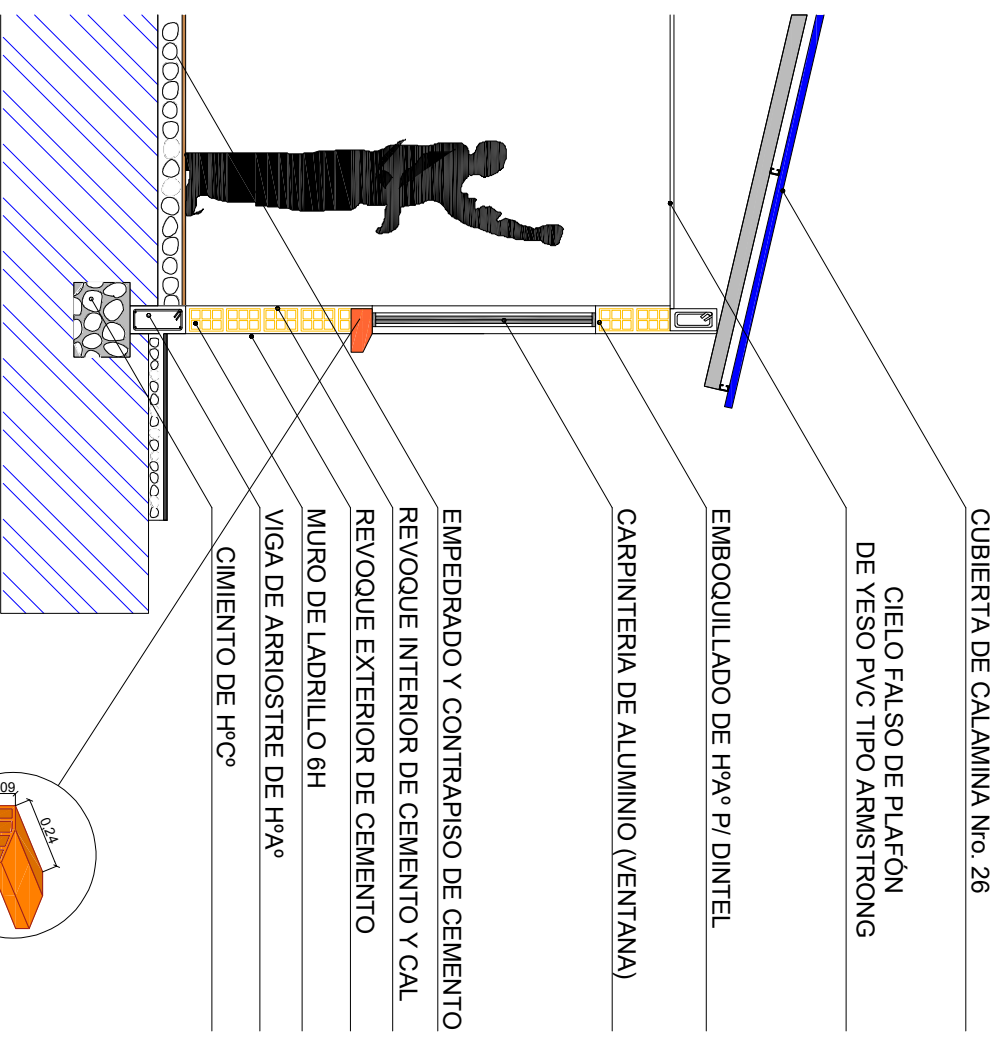

PLANO CORTE DE BORDE

ESCALA: 1:40

AGENCIA ESCATRAL DE VIVIENDA - AE VIVIENDA

FORMA Y DISEÑO PROYECTOS
 PROYECTO DE VIVIENDA CUALITATIVA EN EL MUNICIPIO DE
 SAN LORENZO - FASE (XXXV) 2023 - TARIJA

MUNICIPIO:
 SAN LORENZO

VIVIENDAS:
 35 U. H.
 PLANO DE:
 DORMITORIO, COCINA, AMBIENTE
 MULTIFUNSO Y BAÑO

PROVINCIA:
 MENDEZ

DEPARTAMENTO:
 TARIJA

PROYECTO:
 AMPLIACION

DISEÑADO POR:

REVISADO Y APROBADO POR:

TARJA D 1 de diciembre 2023

SUPERFICIES:
 34.16m²

TARIFA:
 20 / 30



DETALLE - ELEVACION FRONTAL

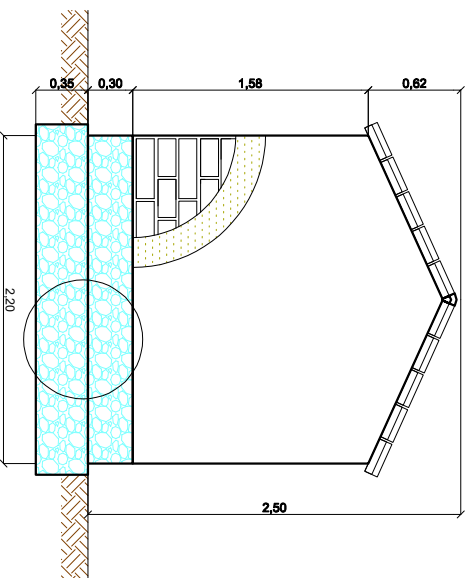

DETALLE - ELEVACION POSTERIOR

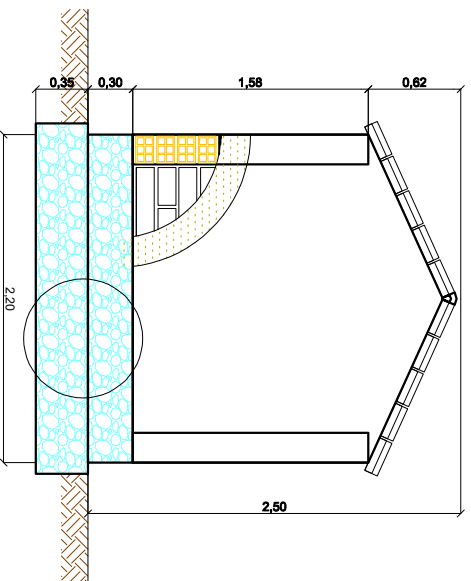

DETALLE PLANTA - MURO

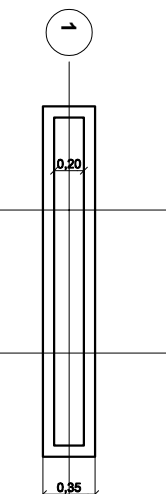
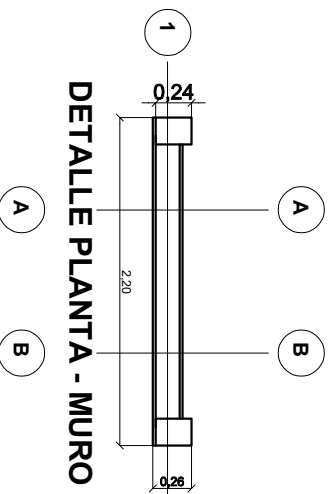

DETALLE PLANTA - CIMIENTOS - SOBRECIMENTOS

PLANO LETRERO DE OBRA

ESCALA: 1:50

AGENCIA ESTATAL DE VIVIENDA - AEVIENDA

DISEÑADO POR:

REVISADO Y APROBADO POR:

Fecha: Diciembre 2023

NOMBRE DEL PROYECTO:
PROYECTO DE VIVIENDA CUALITATIVA EN EL MUNICIPIO DE SAN LORENZO - FASE (XXV) 2023 - TARIJA

MUNICIPIO:
SAN LORENZO

VIVIENDA:
35 U. H.

PLANO DE:
DORMITORIO, COCINA, AMBIENTE MULTIFUNSO Y BAÑO

PROVINCIA:
MENDEZ

DEPARTAMENTO:
TARIJA

ACTIVIDAD:
AMPLIACION/MEJORAMIENTO

SUPERFICIE:

34.16 m²

TARJETA:

22 / 30



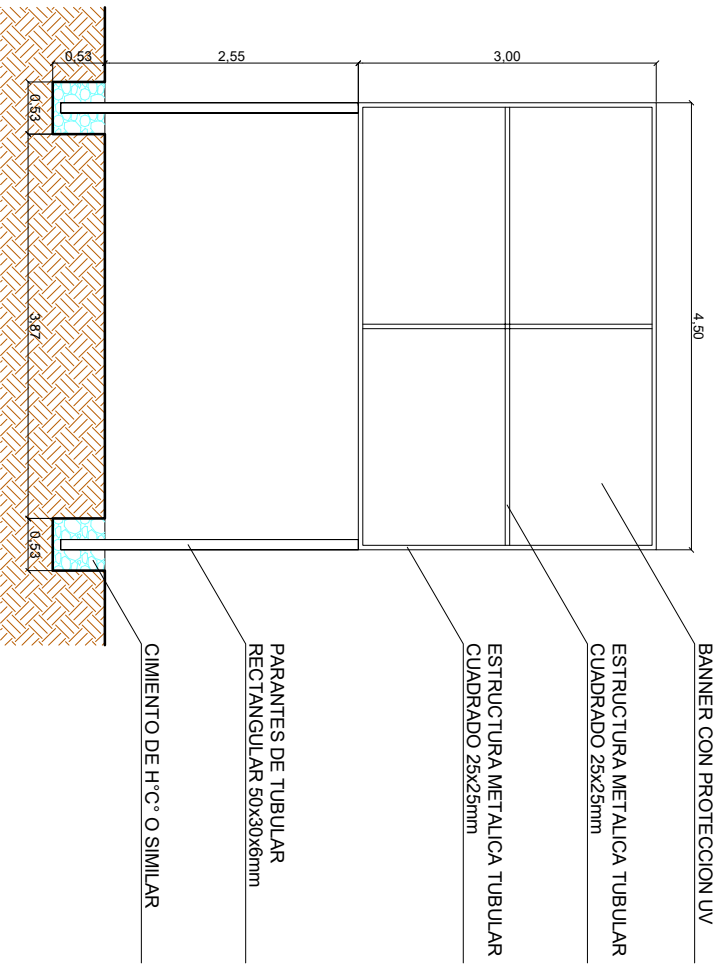

PLANO VALLA DE GESTION

ESCALA: 1:50

AGENCIA ESTATAL DE VIVIENDA - A VIVIENDA

PROYECTO DEL PROYECTO
 PROYECTO DE VIVIENDA CUALITATIVA EN EL MUNICIPIO DE SAN LORENZO - FASE (XXII) 2023 - TABIJA

MUNICIPIO
 SAN LORENZO

VIVIENDAS
 35 U.H

PLANO DE:
 DORMITORIO, COCINA, AMBIENTE MULTIFUNDO Y BAÑO

PROVINCIA
 MENDEZ

DIRECCION GENERAL
 TABIJA

CONTRATO
 IMPLEMENTACION/MEJORAMIENTO

DISEÑADO POR:

REVISADO Y APROBADO POR:

FECHA Diciembre 2023

SUPERFICIES
 34.16 m²

PÁGINA
 23 / 30



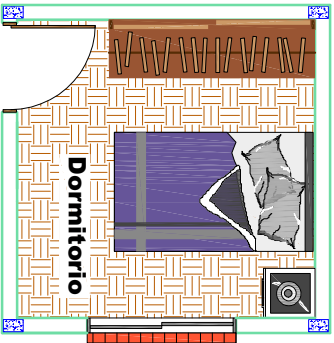

AREA TOTAL: 12.23 M2

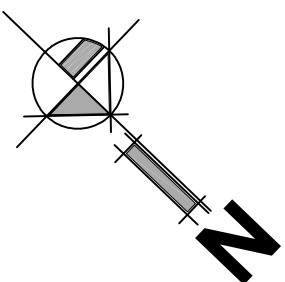
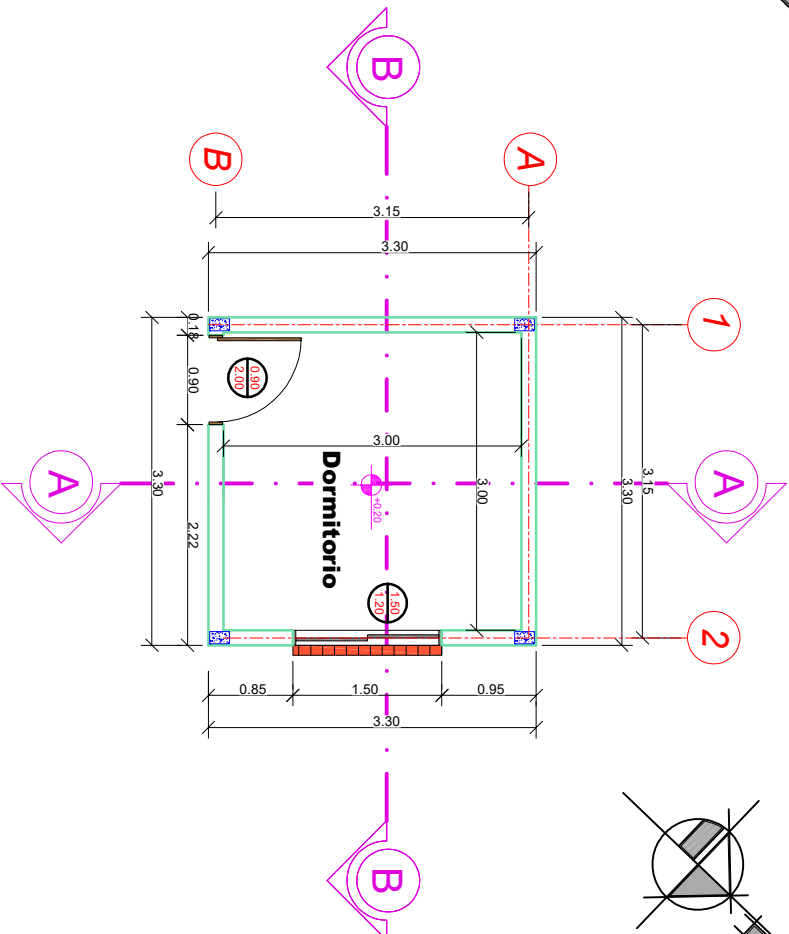
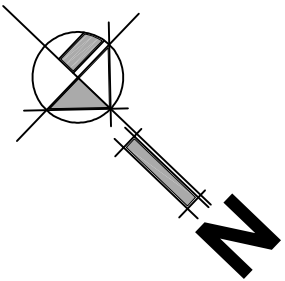

PLANO PLANTA AMOBLADA

ESCALA: 1:75

PLANO PLANTA AGOTADA

ESCALA: 1:75

AGENCIA ESTATAL DE VIVIENDA - A VIVIENDA

NOMBRE DEL PROYECTO: PROYECTO DE VIVIENDA CUALITATIVA EN EL MUNICIPIO DE SAN LORENZO - FASE (XXI) 2023 - TARIJA

MUNICIPIO: SAN LORENZO

(VIVIENDA): 35 U. H.

PLANO DE: DORMITORIO

PROVINCIA: MENDEZ

DEPARTAMENTO: TARIJA

MODULO: 2: MEJORAMIENTO

DISEÑADO POR:

REVISADO Y APROBADO POR:

TARJA Diciembre 2023

TARJETA:

24 / 30



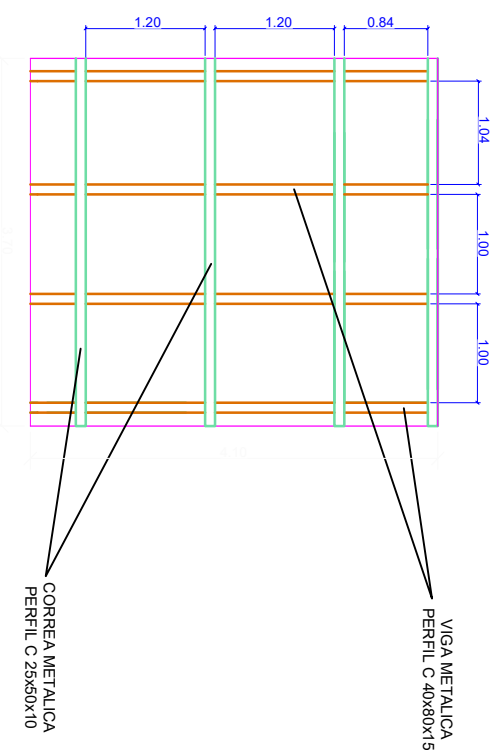
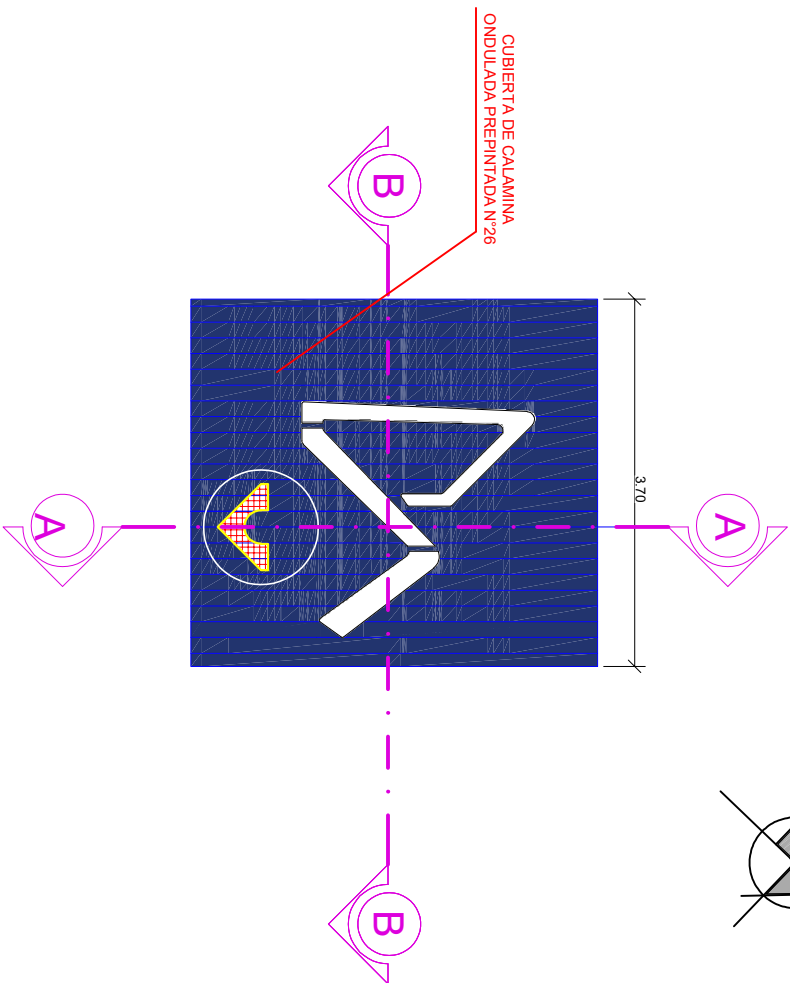
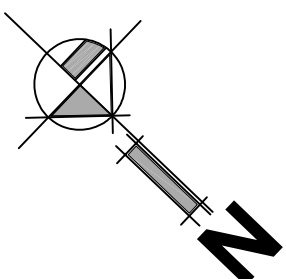
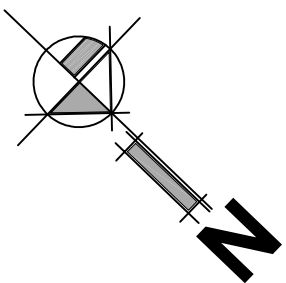

PLANO DETALLE CUBIERTA

ESCALA: 1:75

PLANO ESTRUCTURA DE CUBIERTA

ESCALA: 1:75

AGENCIA ESTATAL DE VIVIENDA - AEVIVIENDA

NUMERAL DEL PROYECTO	PROYECTO DE VIVIENDA CUALITATIVA EN EL MUNICIPIO DE SAN LORENZO - PASH (XXV) 2023 - PARTITA		
MUNICIPIO	VIVIENDA	PLANO DE	
SAN LORENZO	35 U.H.	DORMITORIO	
PROVINCIA	DEPARTAMENTO	MODULO	
MENDEZ	PARTIDA	2: MEJORAMIENTO	

DISEÑADO POR:

REVISADO Y APROBADO POR:

FECHA Diciembre 2023

SUPERFICIE

12.23m²

LAVRINA

25/30



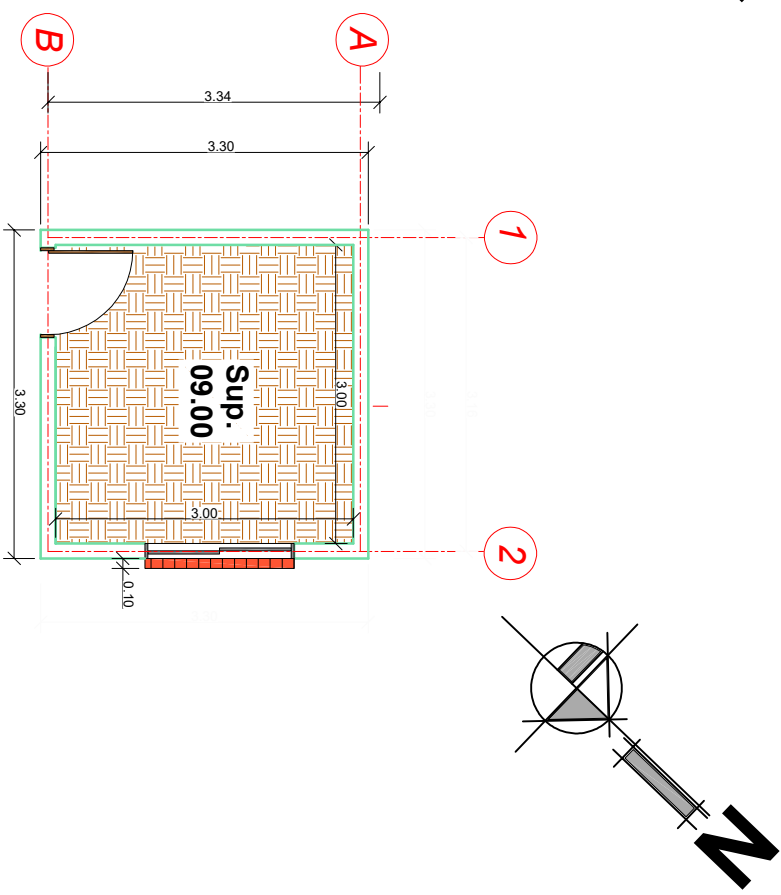
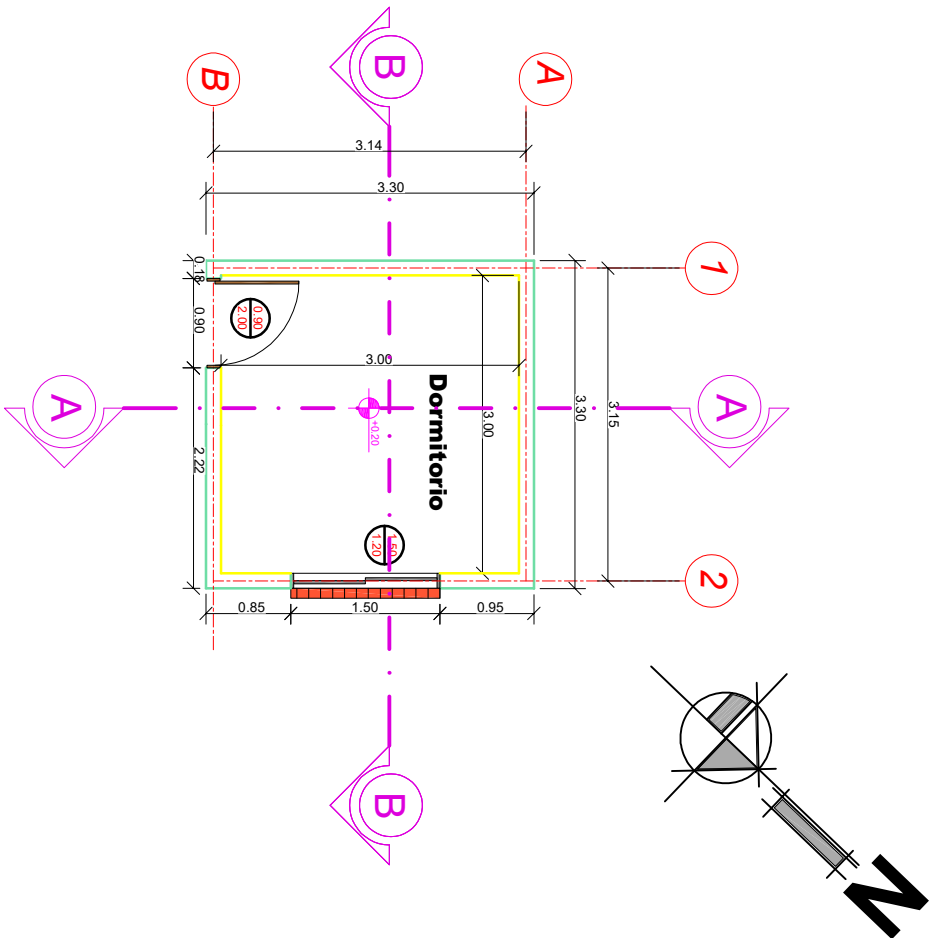

PLANO REVOQUES INTERIORES - EXTERIORES

ESCALA: 1:75

PLANO PISOS Y ZOCALOS

ESCALA: 1:75

AGENCIA ESTATAL DE VIVIENDA - AEVIENDA	
NOMBRE DEL PROYECTO: PROYECTO DE VIVIENDA CUALITATIVA EN EL MUNICIPIO DE SAN LORENZO - FASE (XXXI) 2023 - TARIJA	
MUNICIPIO: SAN LORENZO	VIVIENDA: 35 U. H.
PROVINCIA: MENDEZ	PLANO DE: DORMITORIO
DEPARTAMENTO: TARIJA	MODULO: 2: MEJORAMIENTO

DISEÑADO POR:

REVISADO Y APROBADO POR:

--

--

FECHA: Diciembre 2023	SUPERFICIA: 12.23m ²	TARIFA: 26/30
--------------------------	------------------------------------	------------------



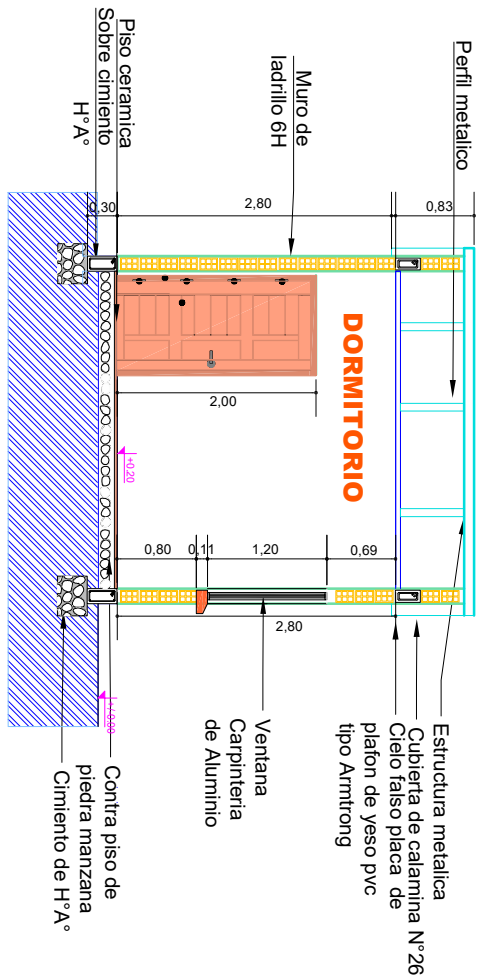

PLANO CORTE B-B

ESCALA: 1:75

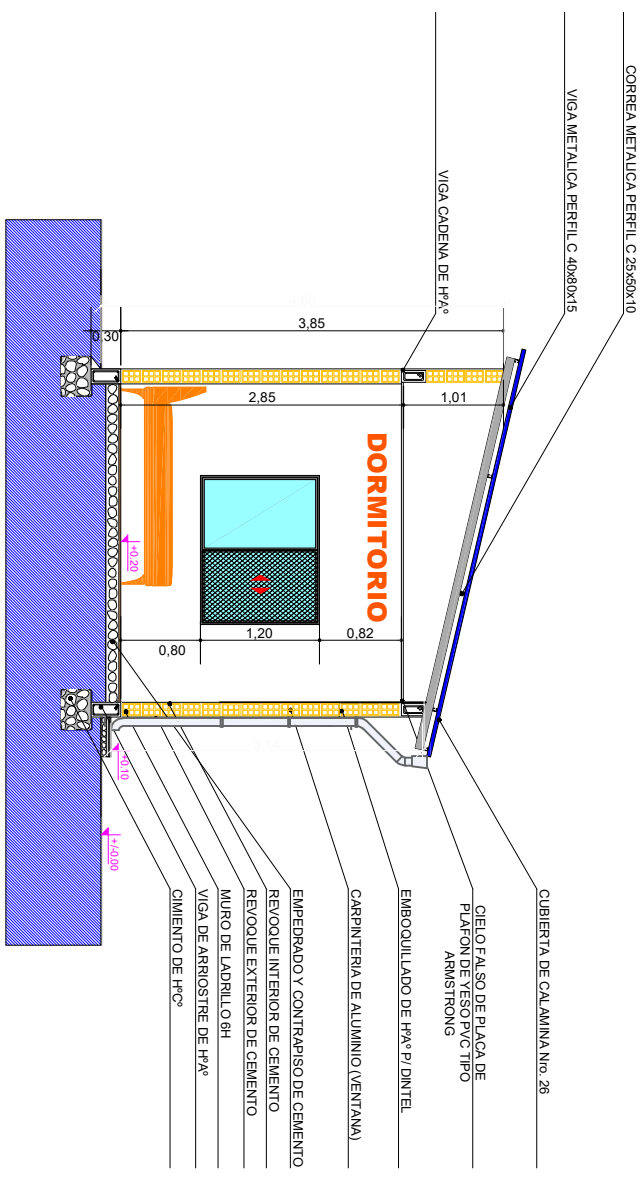

PLANO CORTE A-A

ESCALA: 1:75

AGENCIA ESTADAL DE VIVIENDA - AEVIENDA

PROYECTO DE VIVIENDA CUALITATIVA EN EL MUNICIPIO DE SAN LORENZO - FASE (XXV) 2023 - TARIJA

MUNICIPIO: SAN LORENZO

VIVIENDA: 35 U. H.

PLANO DE: DORMITORIO

PROYECTISTA: MENDEZ

DEPARTAMENTO: TARIJA

MODULO: 2: MEJORAMIENTO

DISEÑADO POR:

REVISADO Y APROBADO POR:

Escala Diciembre 2023

Superficie

12.23m²

LAMINA

27 / 30



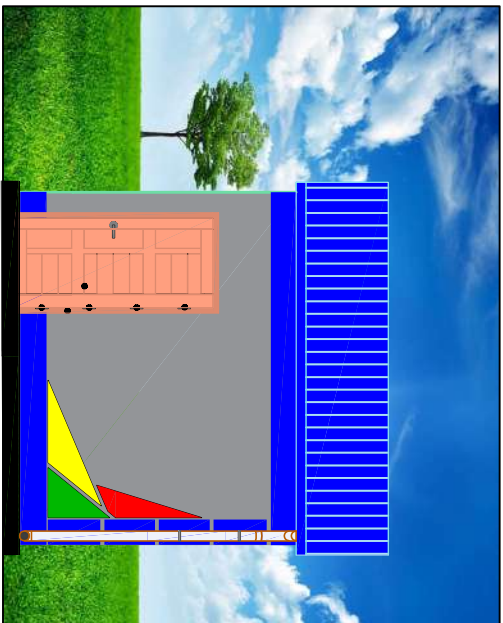

FACHADA FRONTAL

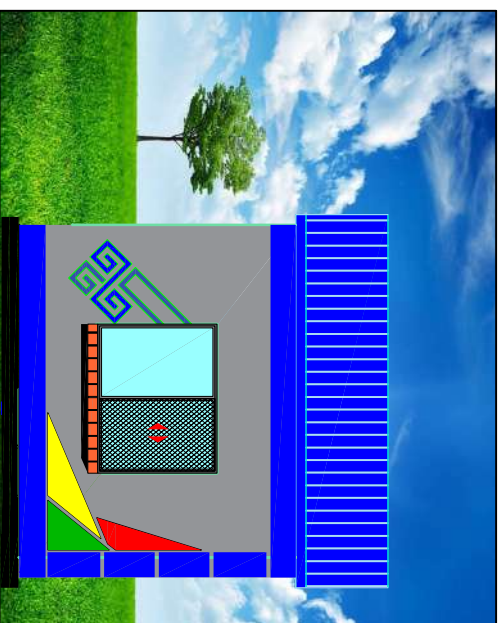

FACHADA LATERAL DERECHA

PLANO FACHADAS

ESCALA: 1:75

AGENCIA ESTATAL DE VIVIENDA - AEVIENDA

NOGAL DEL PROYECTO

PROYECTO DE VIVIENDA CUALITATIVA EN EL MUNICIPIO DE SAN LORENZO - FASE (XXV) 2023 - TARIJA

MUNICIPIO

SAN LORENZO

PROVINCIA

MENDEZ

DISEÑADO POR:

REVISADO Y APROBADO POR:

FECHA Diciembre - 2023

SUPERFICIE

12.23m²

LAVADA

28/30

VIVIENDA

35 U. H.

PLANO DE

DORMITORIO

DEPARTAMENTO

TARIJA

MODULO

2: MEJORAMIENTO



P2 PUERTA TIPO 2

PUERTA DE MADERA TIPO TABLERO

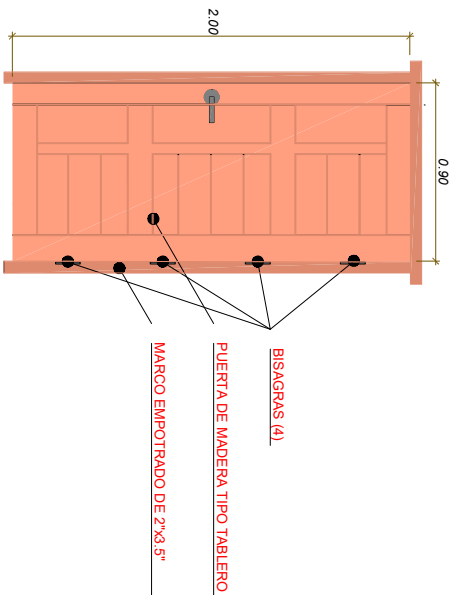

V1 VENTANA PERFIL DE ALUMINIO

COMEDOR-COCINA

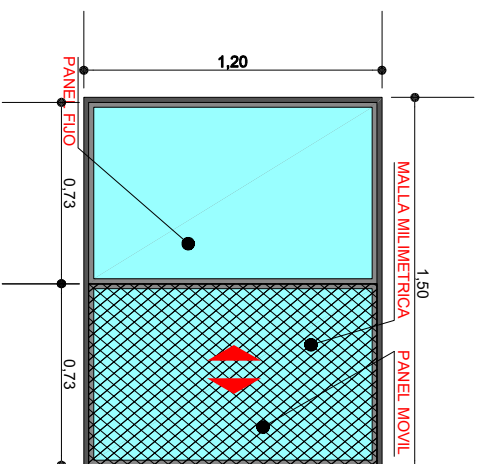

PLANO DETALLE EN PUERTAS Y VENTANAS

ESCALA: 1:30

AGENCIA ESTYVALE DE VIVIENDA PARA VIVIENDA

PROYECTO DE VIVIENDA

PROYECTO DE VIVIENDA CUALITATIVA EN EL MUNICIPIO DE SAN LORENZO - FASE (XXVI) 2023 - TARIJA

MUNICIPIO

SAN LORENZO

VIVIENDA

35 U.H.

PLANO DE

DORMITORIO

PROYECTA

MENDEZ

DISEÑAR/ARQUITECTO

TARIJA

MODULO

2: MEJORAMIENTO

DISEÑADO POR:

REVISADO Y APROBADO POR:

FECHA: Diciembre 2023

SUPERVISOR

12.23m²

LABORA

29/30

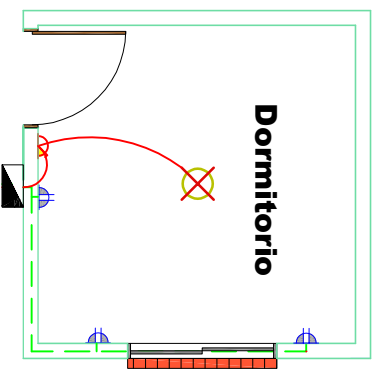

SIMBOLOGIA Y REFERENCIAS			
	TABLERO DE DISTRIBUCION		INTERRUPTOR SIMPLE
C1	CIRCUITO DE ILUMINACION		TABLERO PARA DUCHA
C2	CIRCUITO DE TOMA CORRIENTE		CIRCUITO DE ILUMINACION
C3	CIRCUITO PARA DUCHA		CIRCUITO DE TOMACORRIENTES
	TOMACORRIENTES DOBLE		CIRCUITO PARA DUCHA
	ILUMINACION INCANDESCENTE		

PLANO INSTALACIÓN ELÉCTRICA

ESCALA: 1:75

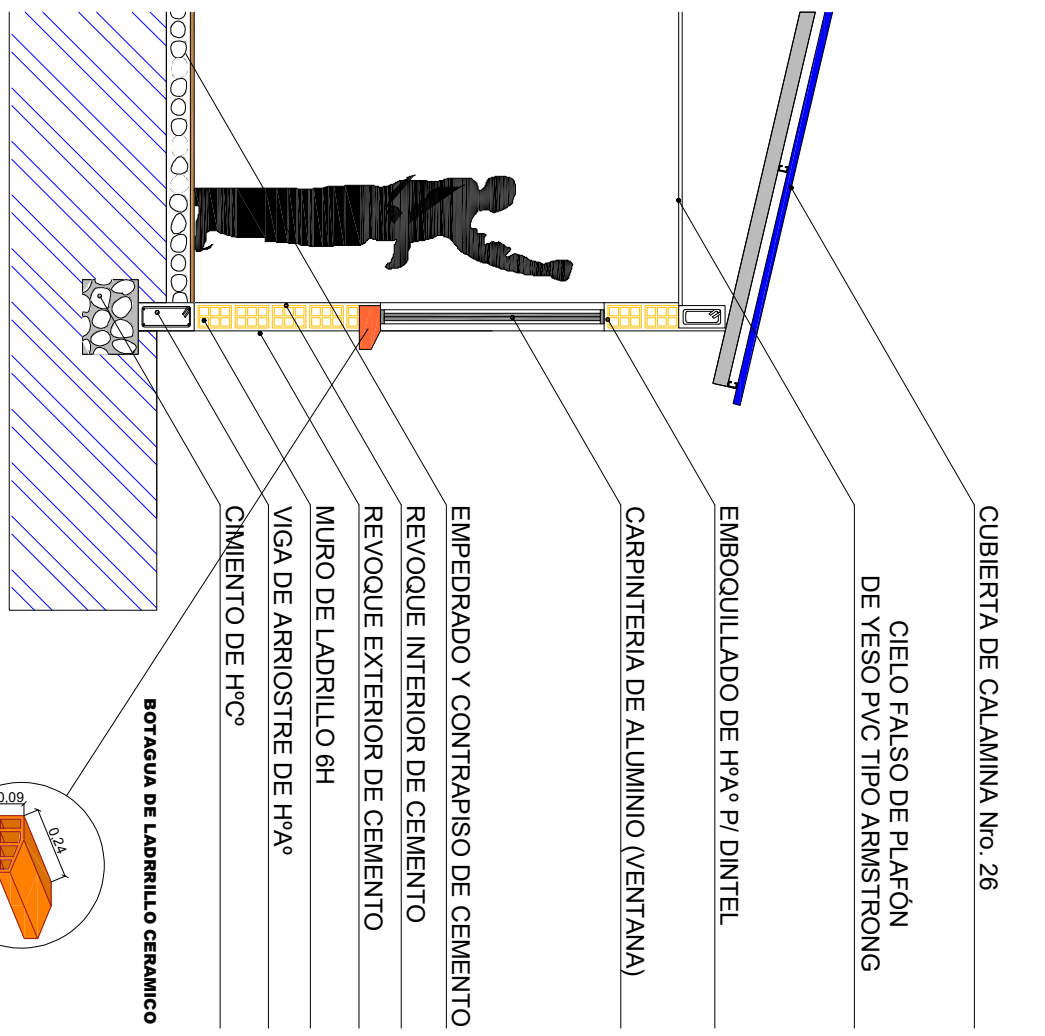

ESCALA: 1:40

PLANO CORTE DE BORDE

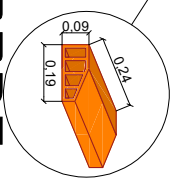

AGENCIA ESTADAL DE VIVIENDA - A VIVIENDA
ROTOR DE PLAN PROYECTOS
 PROYECTO DE VIVIENDA CUALITATIVA EN EL MUNICIPIO DE SAN LORENZO - FASE (XXV) 2023 - TARIJA

MUNICIPALIDAD: SAN LORENZO
VIVIENDAS: 35 U.H.
PLANO DE: DORMITORIO

PROVINCIA: MENDEZ
DEPARTAMENTO: TARIJA
MÓDULO: 2: MEJORAMIENTO

DISEÑADO POR:

REVISADO Y APROBADO POR:

Fecha: Diciembre 2023
SUPERFICIE: 12.23m²
LAVINIA: 30/30

