

# MODULO 1 : VIVIENDA NUEVA

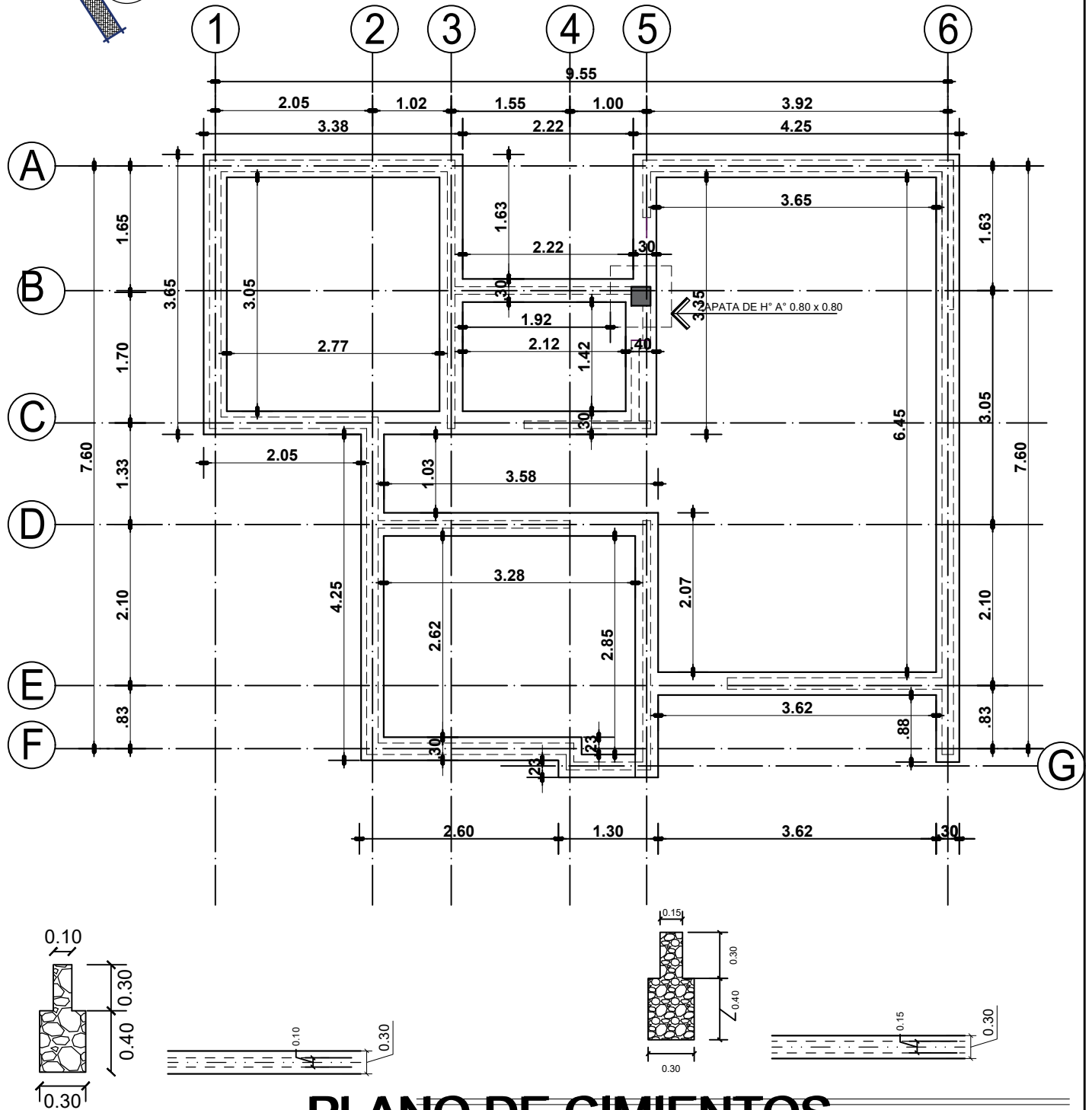
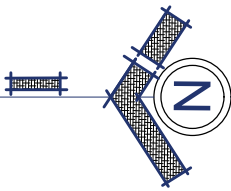

## PLANO DE CIMIENTOS

ESC. 1:75

<b>AGENCIA ESTATAL DE VIVIENDA - AEVIVIENDA</b>	
PROYECTO: PROYECTO DE VIVIENDA NUEVA EN EL MUNICIPIO DE TACOBAMBA -FASE (VII) 2023 - POTOSI	
MUNICIPIO: TACOBAMBA	
PROVINCIA: GOORNELIO SAAVEDRA	DEPARTAMENTO: POTOSI

DISEÑO ARQUITECTÓNICO:

REVISADO Y APROBADO:

FECHA: NOVIEMBRE/2023
SUPERFICIE: 66.68 m2
LAMINA: <b>01/29</b>

# MODULO 1 : VIVIENDA NUEVA

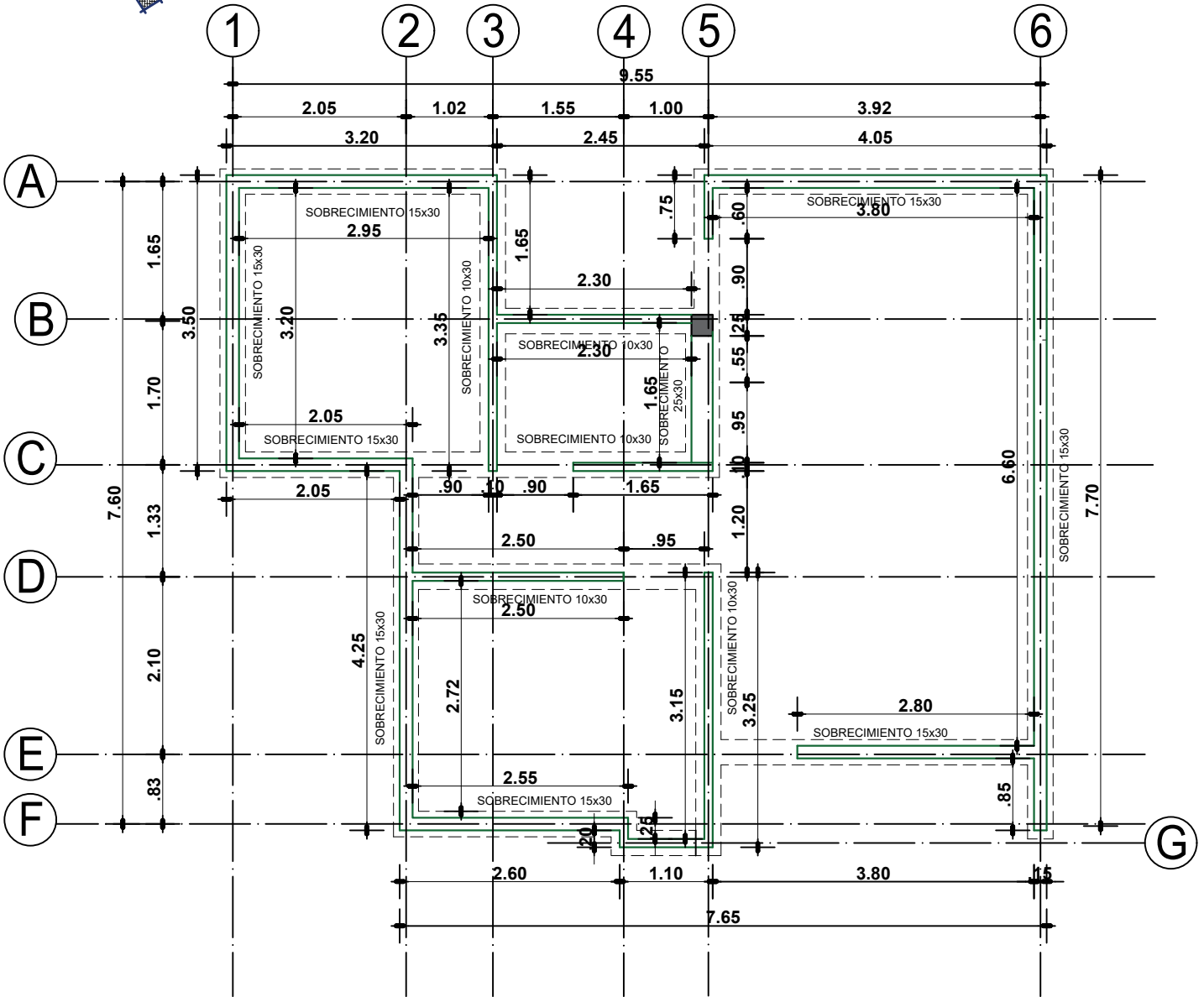
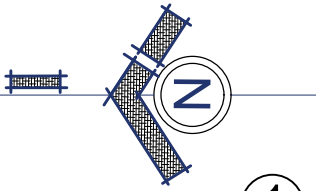

## PLANO DE CIMIENTOS

ESC. 1:75

**AGENCIA ESTATAL DE VIVIENDA - AEVIVIENDA**

PROYECTO: PROYECTO DE VIVIENDA NUEVA EN EL MUNICIPIO DE TACOBAMBA  
-FASE (VII) 2023 - POTOSI

MUNICIPIO: TACOBAMBA

PROVINCIA: GOORNELIO SAAVEDRA

DEPARTAMENTO: POTOSI

DISEÑO ARQUITECTÓNICO:

REVISADO Y APROBADO:

FECHA: NOVIEMBRE/2023

SUPERFICIE: 66.68 m2

LAMINA: 02/29

# MODULO 1 : VIVIENDA NUEVA

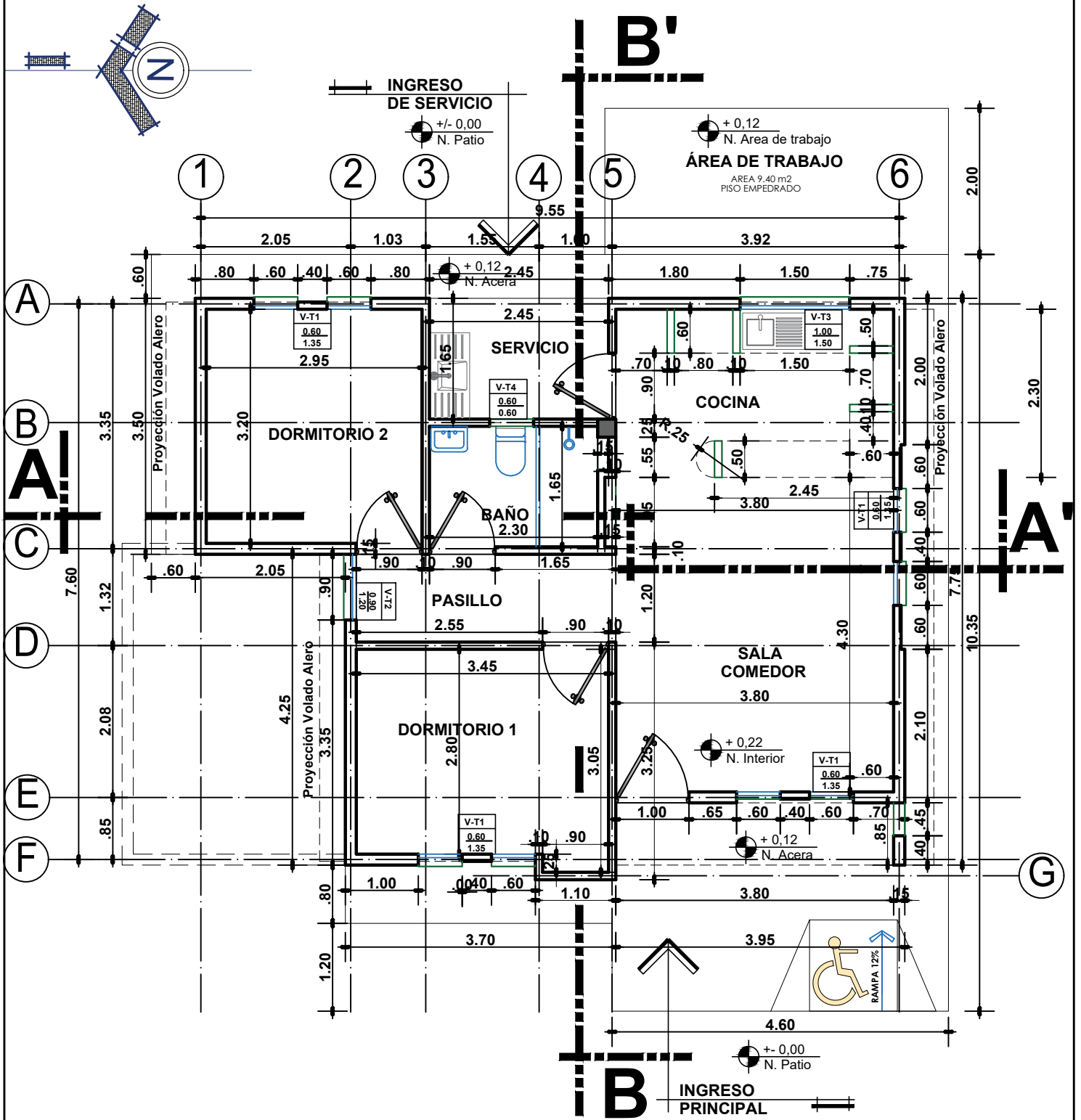

## PLANTA UNICA ACOTADA

ESC. 1:75

<b>AGENCIA ESTATAL DE VIVIENDA - AEVIVIENDA</b>	
PROYECTO: PROYECTO DE VIVIENDA NUEVA EN EL MUNICIPIO DE TACOBAMBA -FASE (VI) 2023 - POTOSI	
MUNICIPIO: TACOBAMBA	
PROVINCIA: GOORNELIO SAAVEDRA	DEPARTAMENTO: POTOSI

DISEÑO ARQUITECTÓNICO:	REVISADO Y APROBADO:

FECHA: NOVIEMBRE/2023
SUPERFICIE: 66.68 m2
LAMINA: 03/29

# MODULO 1 : VIVIENDA NUEVA

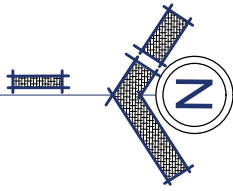

INGRESO DE SERVICIO

+/- 0,00  
N. Patio

B'

+ 0,12  
N. Area de trabajo

AREA 9,40 m<sup>2</sup>



+ 0,12  
N. Acera

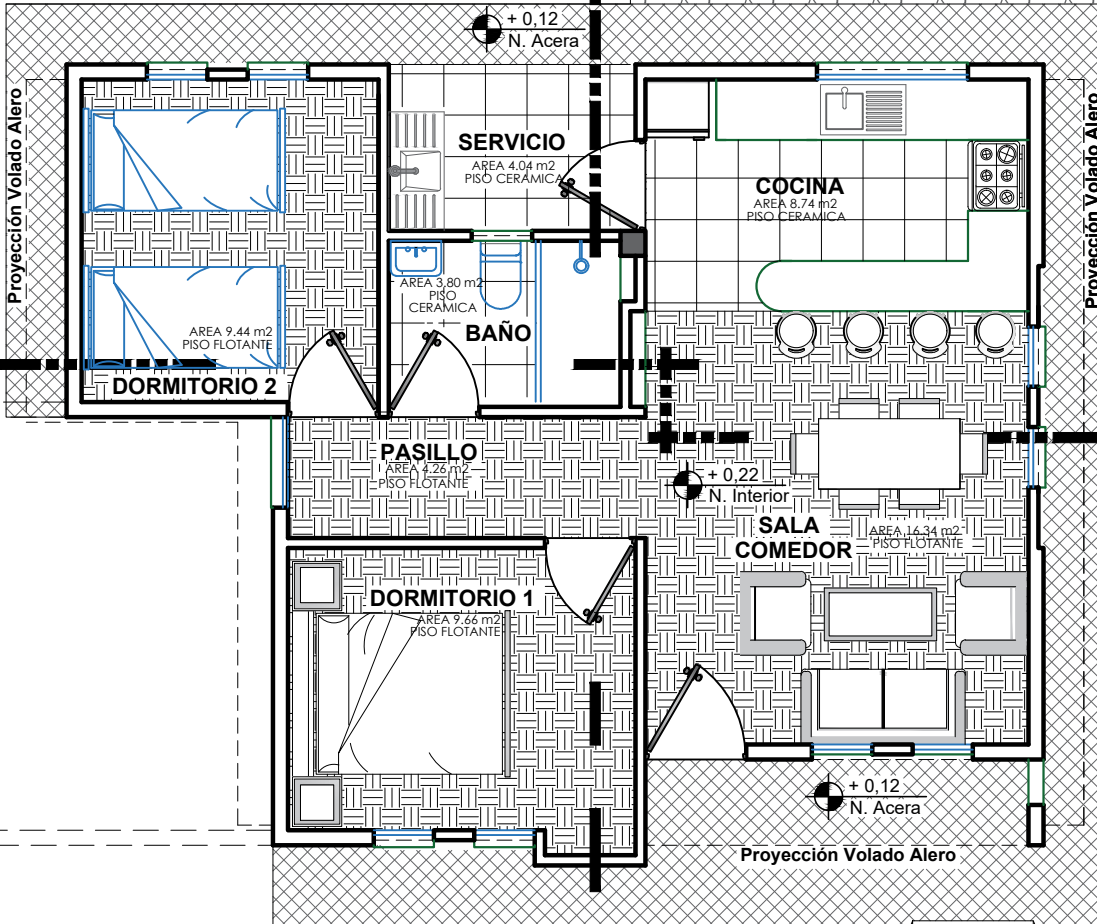

A

A'

B

+/- 0,00  
N. Patio

INGRESO PRINCIPAL

## PLANTA UNICA AMOBLADA

ESC. 1:75

<b>AGENCIA ESTATAL DE VIVIENDA - AEVIVIENDA</b>	
PROYECTO: PROYECTO DE VIVIENDA NUEVA EN EL MUNICIPIO DE TACOBAMBA -FASE (VII) 2023 - POTOSI	
MUNICIPIO: TACOBAMBA	
PROVINCIA: GOORNELIO SAAVEDRA	DEPARTAMENTO: POTOSI

DISEÑO ARQUITECTÓNICO:	REVISADO Y APROBADO:

FECHA: NOVIEMBRE/2023
SUPERFICIE: 66.68 m <sup>2</sup>
LAMINA: 04/29

FECHA: NOVIEMBRE/2023
SUPERFICIE: 66.68 m <sup>2</sup>
LAMINA: 04/29

# MODULO 1 : VIVIENDA NUEVA

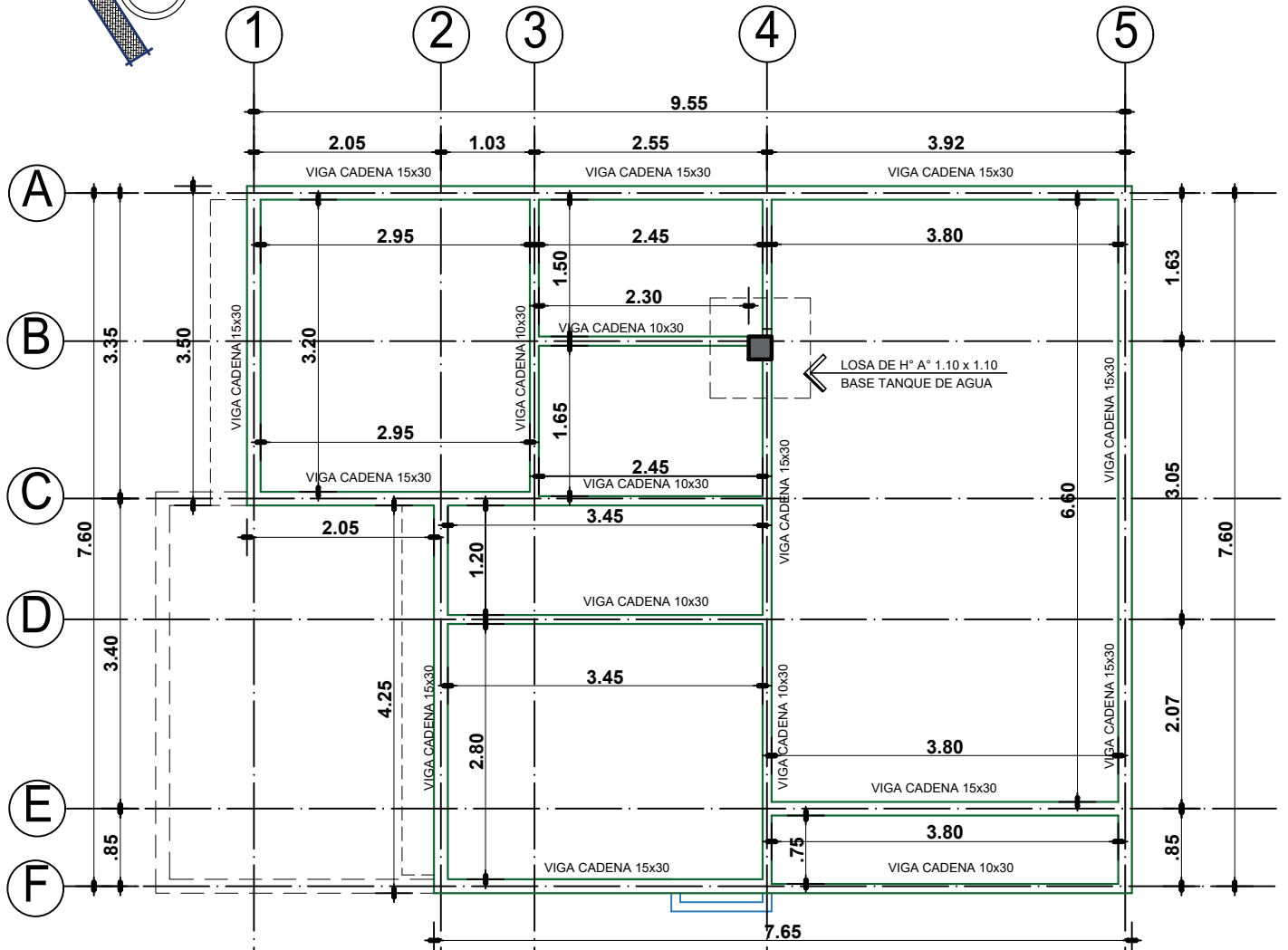
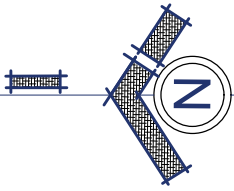

DETALLE DE VIGA 1

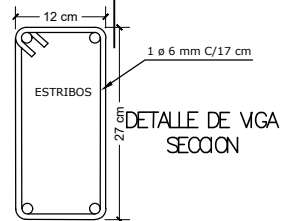
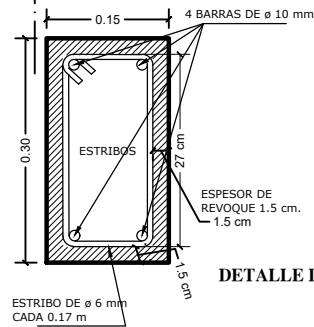
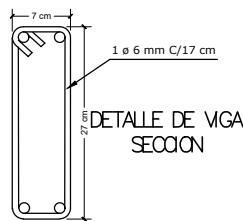
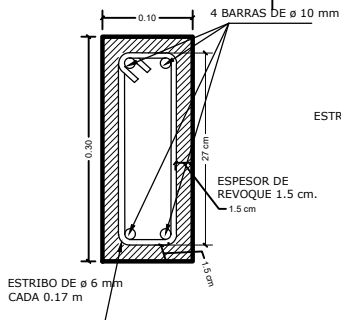

DETALLE DE VIGA 2

## PLANO DE VIGAS

ESC. 1:75

<b>AGENCIA ESTATAL DE VIVIENDA - AEVIVIENDA</b>	
PROYECTO: PROYECTO DE VIVIENDA NUEVA EN EL MUNICIPIO DE TACOBAMBA -FASE (VI) 2023 - POTOSI	
MUNICIPIO: <b>TACOBAMBA</b>	
PROVINCIA: <b>GOORNELIO SAAVEDRA</b>	DEPARTAMENTO: <b>POTOSI</b>

DISEÑO ARQUITECTÓNICO:

REVISADO Y APROBADO:

FECHA:  
**NOVIEMBRE/2023**

SUPERFICIE:  
**66.68 m2**

LAMINA:  
**05/29**



# MODULO 1 : VIVIENDA NUEVA

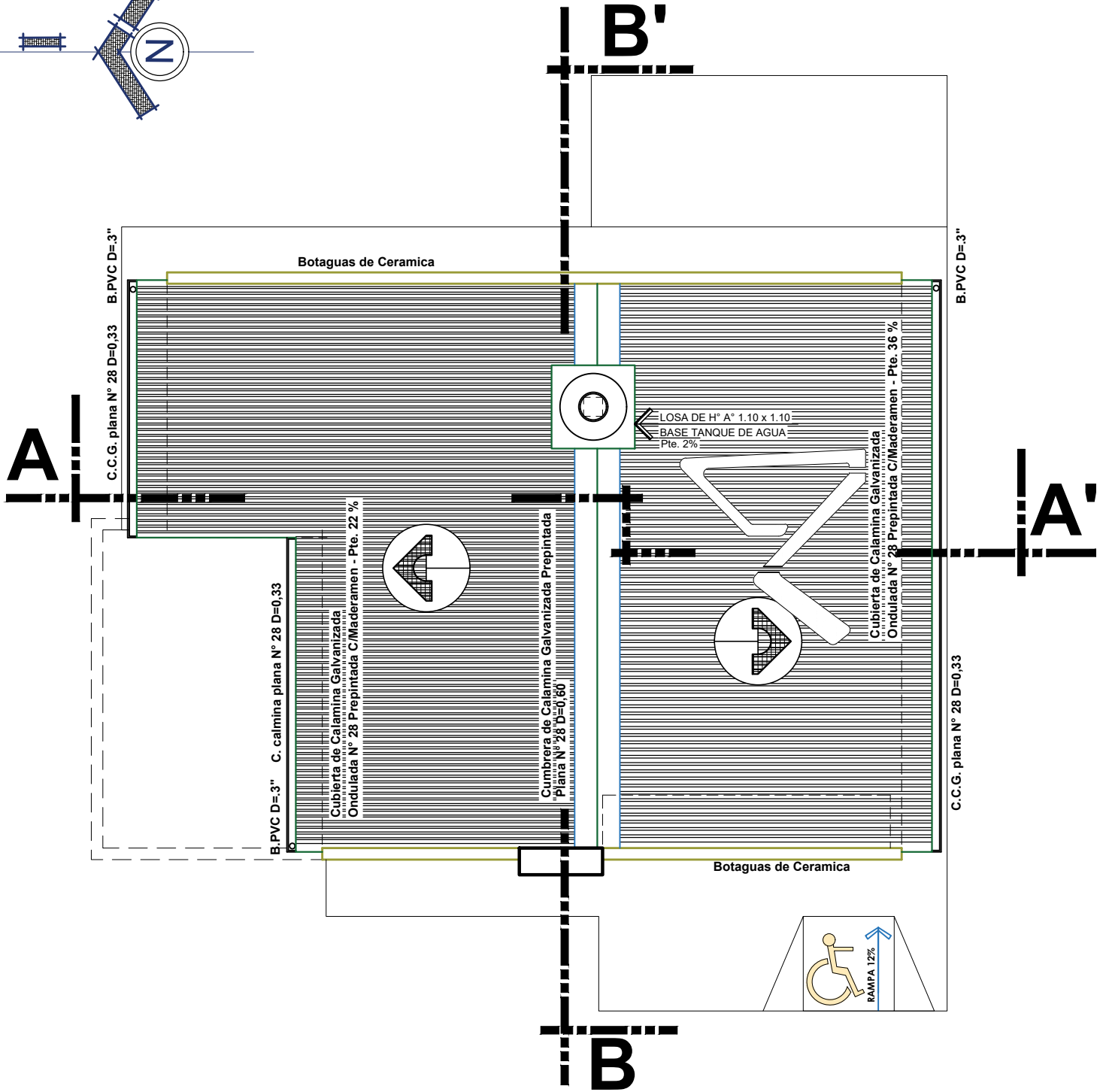
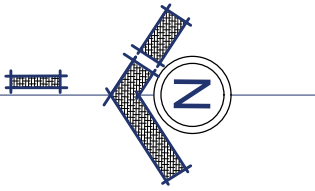

## PLANO DE CUBIERTAS

ESC. 1:75

<b>AGENCIA ESTATAL DE VIVIENDA - AEVIVIENDA</b>	
PROYECTO: PROYECTO DE VIVIENDA NUEVA EN EL MUNICIPIO DE TACOBAMBA -FASE (VI) 2023 - POTOSI	
MUNICIPIO: TACOBAMBA	
PROVINCIA: COORNELIO SAAVEDRA	DEPARTAMENTO: POTOSI

DISEÑO ARQUITECTÓNICO:	REVISADO Y APROBADO:

FECHA: NOVIEMBRE/2023
SUPERFICIE: 66.68 m2
LAMINA: <b>07/29</b>

# MODULO 1 : VIVIENDA NUEVA

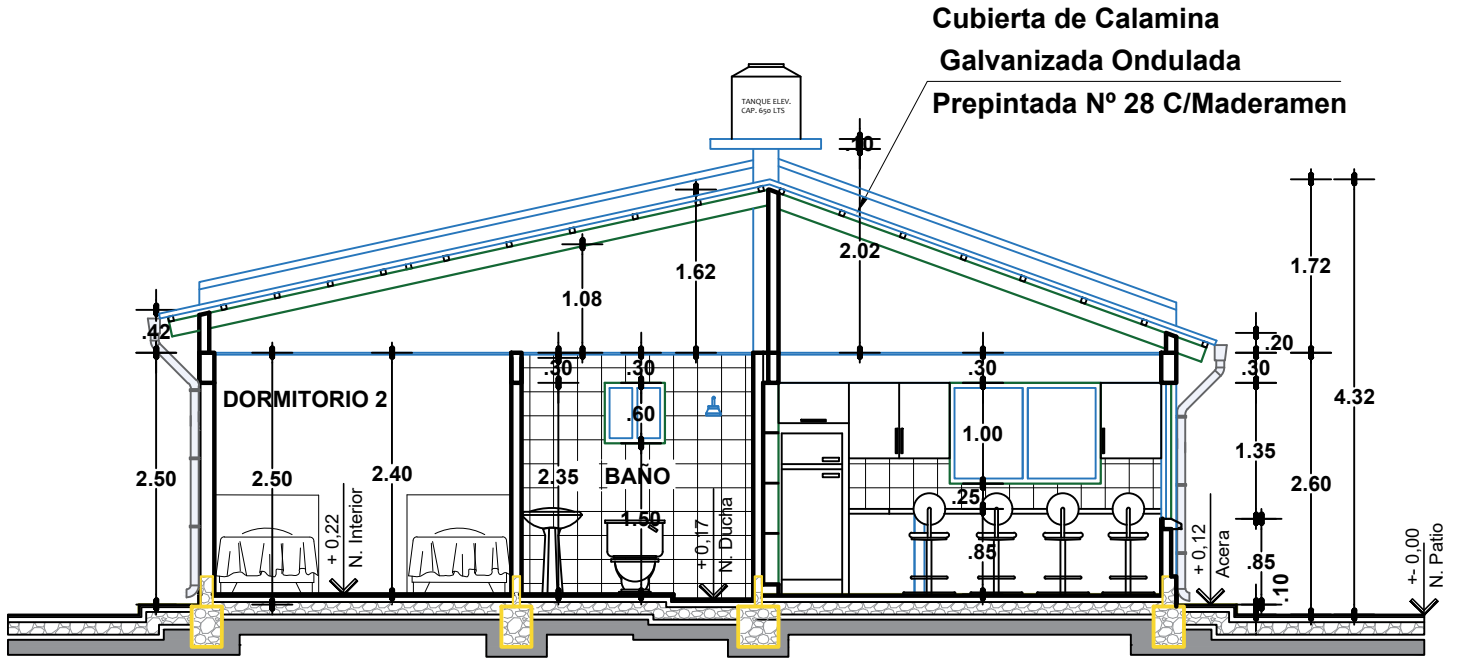

**CORTE A-A'**

ESC. 1:75

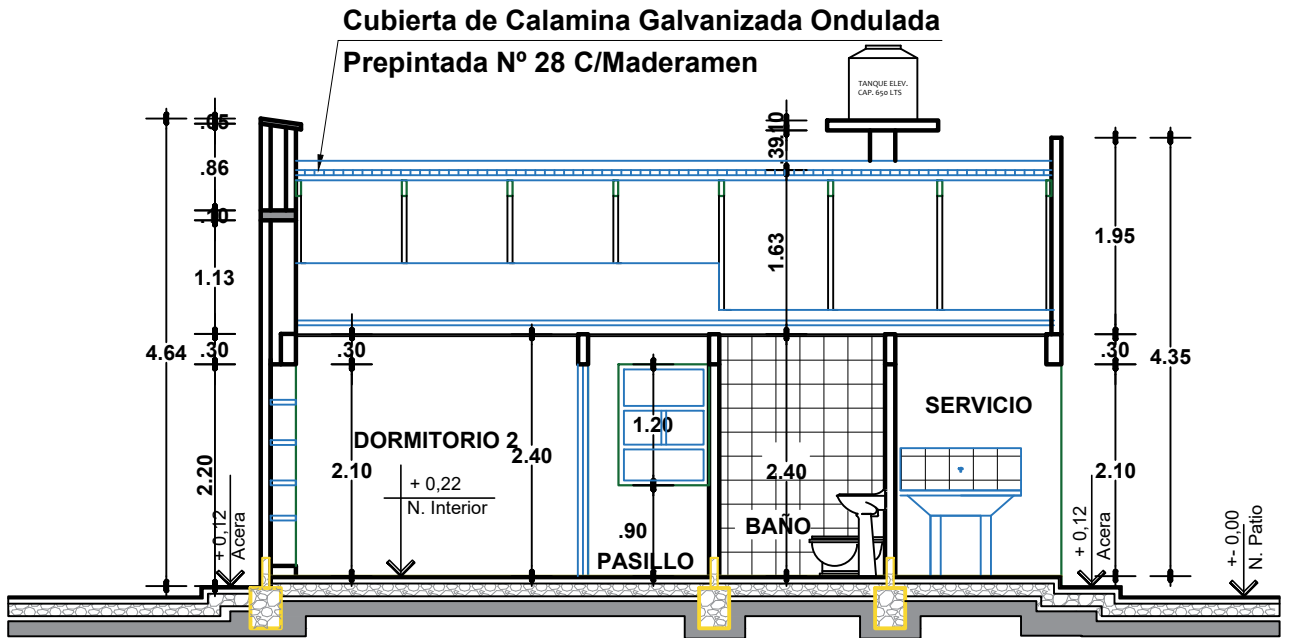

**CORTE B-B'**

ESC. 1:75

**AGENCIA ESTATAL DE VIVIENDA - AEVIVIENDA**

PROYECTO: PROYECTO DE VIVIENDA NUEVA EN EL MUNICIPIO DE TACOBAMBA  
-FASE (VI) 2023 - POTOSI

MUNICIPIO:  
TACOBAMBA

PROVINCIA: GOORNELIO SAAVEDRA DEPARTAMENTO: POTOSI

DISEÑO ARQUITECTÓNICO:

REVISADO Y APROBADO:

FECHA:  
NOVIEMBRE/2023

SUPERFICIE:  
66.68 m2

LAMINA:  
**08/29**



# MODULO 1 : VIVIENDA NUEVA

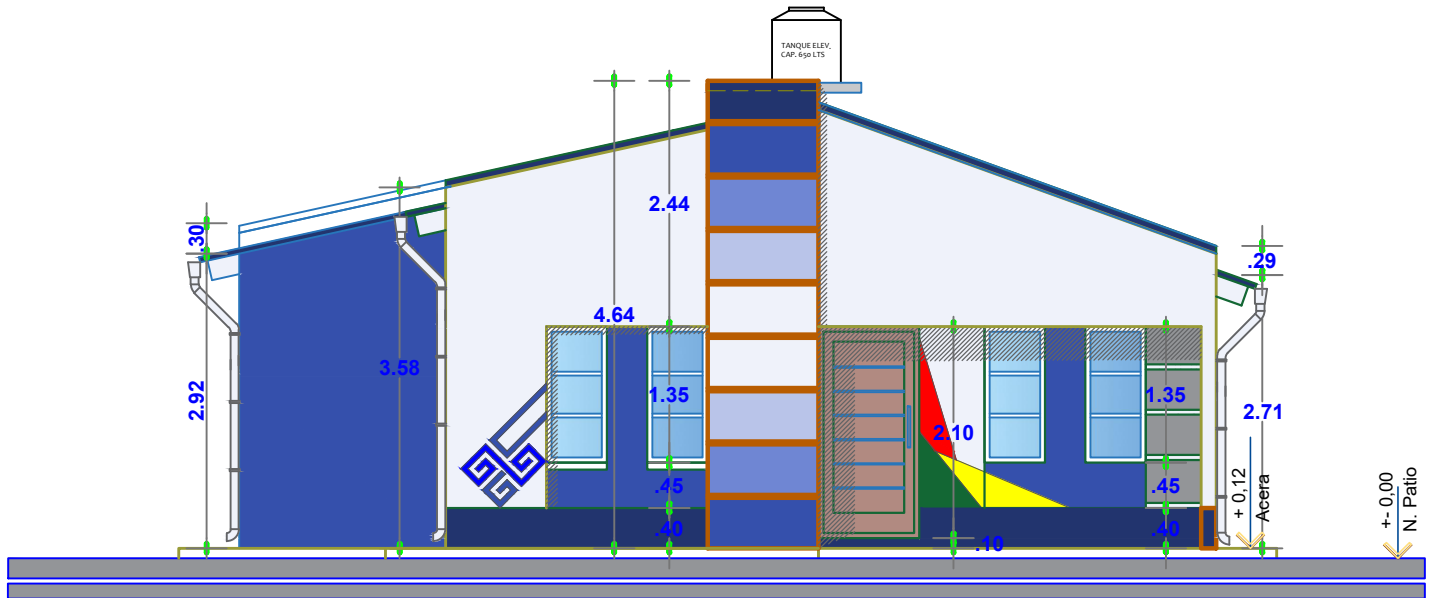

## ELEVACION PRINCIPAL

ESC. 1:75

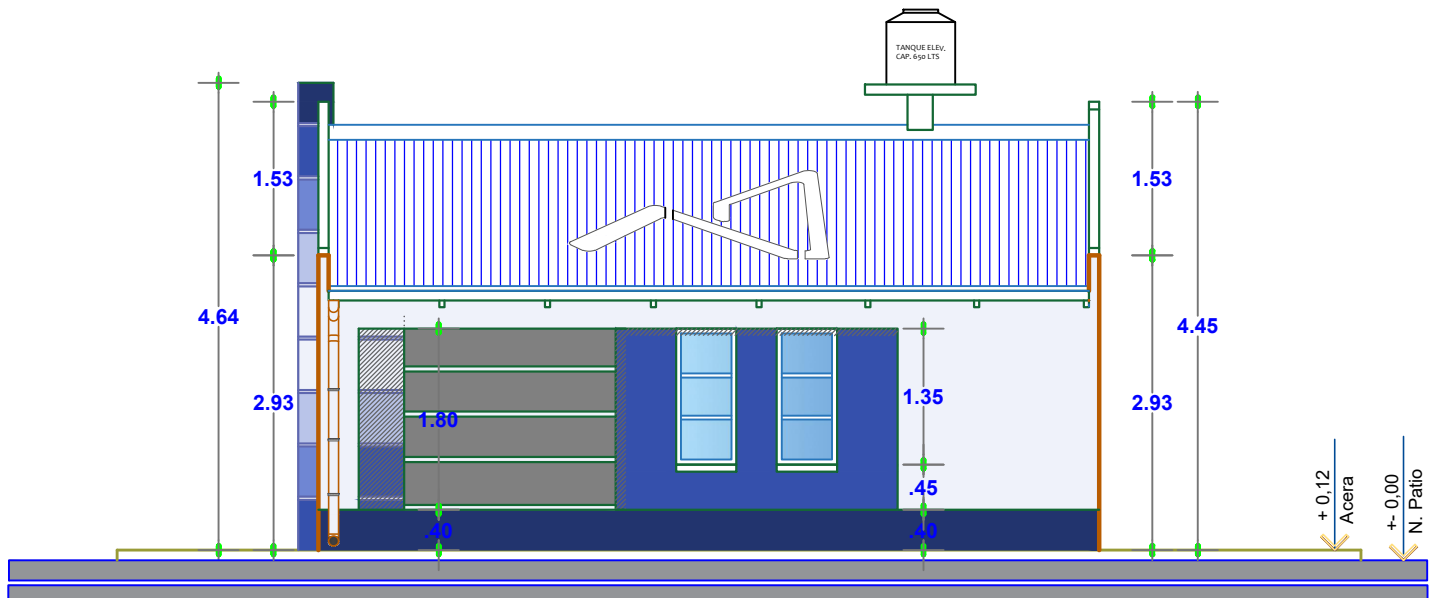

## ELEVACION LATERAL

ESC. 1:75

**AGENCIA ESTATAL DE VIVIENDA - AEVIVIENDA**

**PROYECTO:** PROYECTO DE VIVIENDA NUEVA EN EL MUNICIPIO DE TACOBAMBA  
-FASE (VI) 2023 - POTOSI

**MUNICIPIO:**  
TACOBAMBA

**PROVINCIA:** GOORNELIO SAAVEDRA **DEPARTAMENTO:** POTOSI

**DISEÑO ARQUITECTÓNICO:**

**REVISADO Y APROBADO:**

**FECHA:**  
NOVIEMBRE/2023

**SUPERFICIE:**  
66.68 m2

**LAMINA:**  
**09/29**

# MODULO 1 : VIVIENDA NUEVA

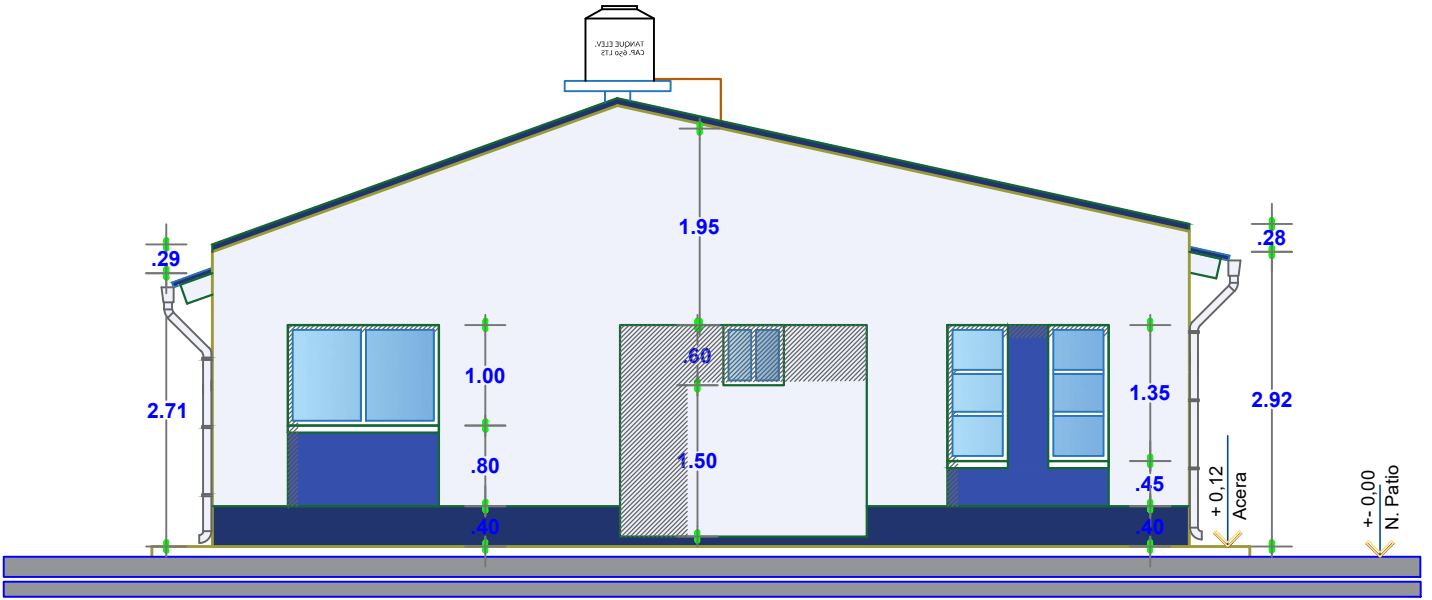

## ELEVACION POSTERIOR

ESC. 1:75

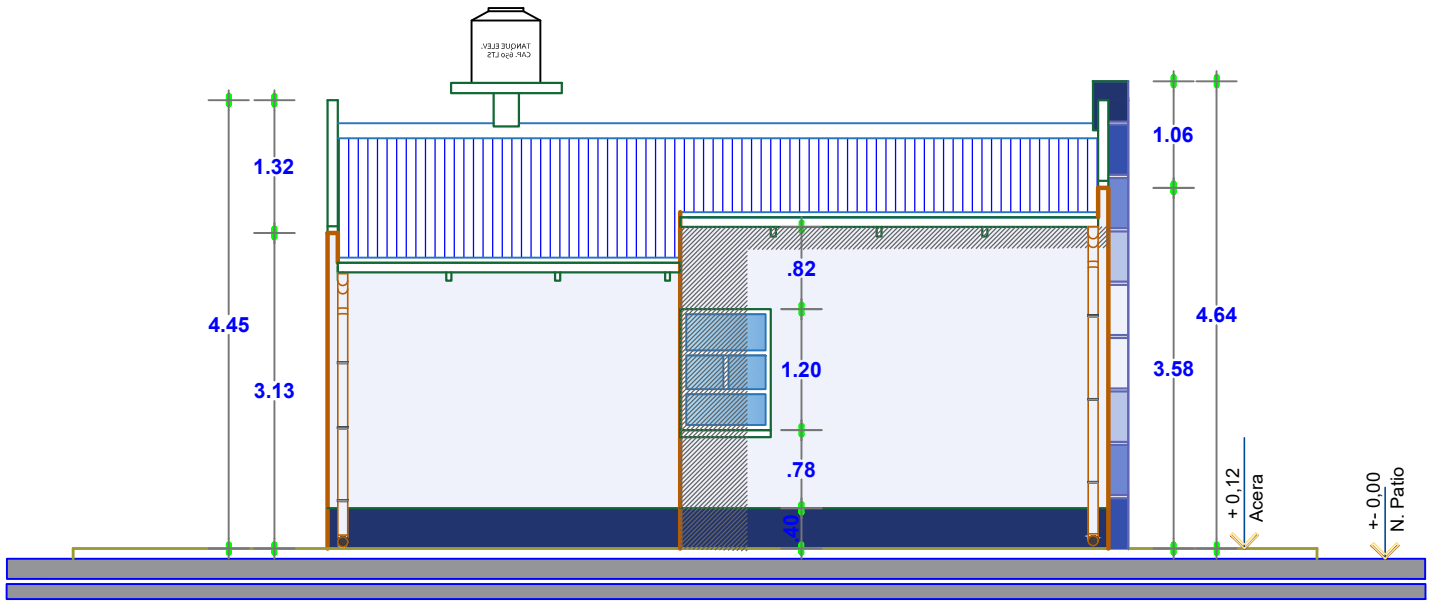

## ELEVACION LATERAL

ESC. 1:75

**AGENCIA ESTATAL DE VIVIENDA - AEVIVIENDA**

**PROYECTO:** PROYECTO DE VIVIENDA NUEVA EN EL MUNICIPIO DE TACOBAMBA  
-FASE (VI) 2023 - POTOSI

**MUNICIPIO:**  
TACOBAMBA

**PROVINCIA:** GOORNELIO SAAVEDRA **DEPARTAMENTO:** POTOSI

**DISEÑO ARQUITECTÓNICO:**

**REVISADO Y APROBADO:**

**FECHA:**  
NOVIEMBRE/2023

**SUPERFICIE:**  
66.68 m2

**LAMINA:**  
**10/29**

# MODULO 1 : VIVIENDA NUEVA

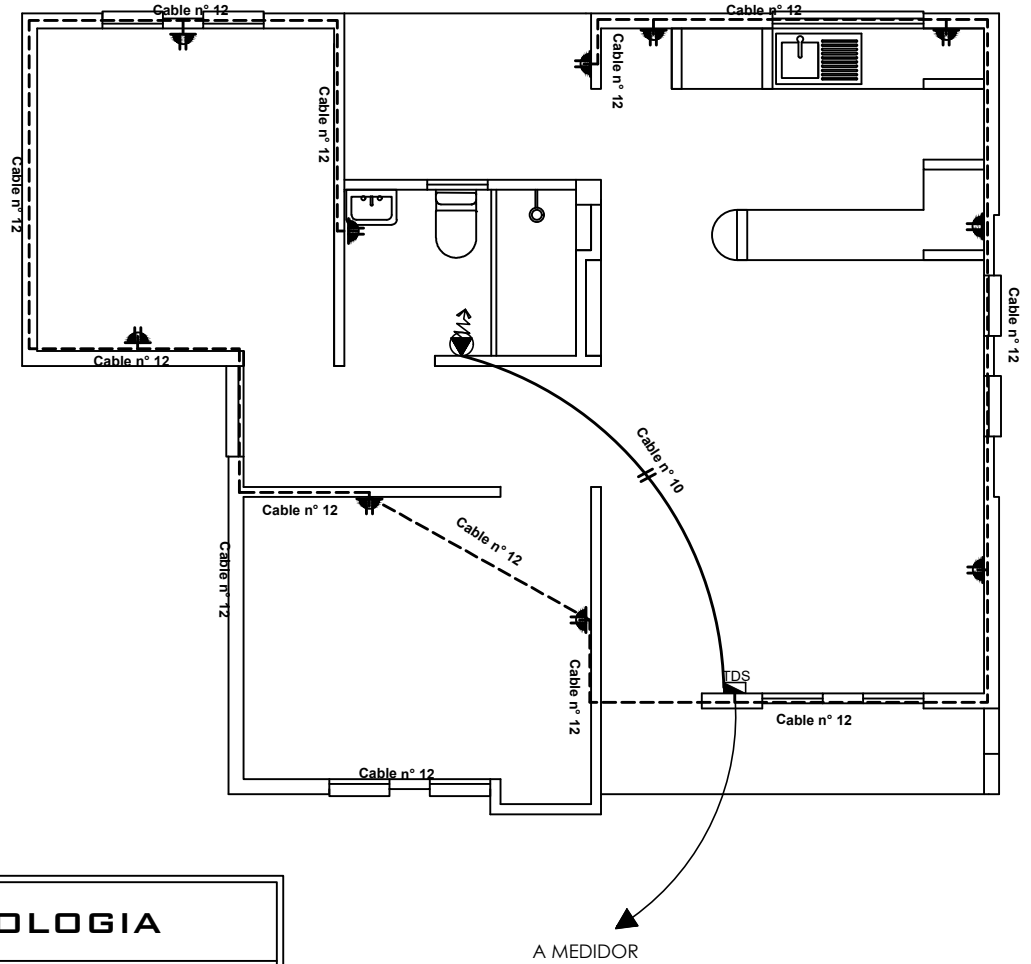
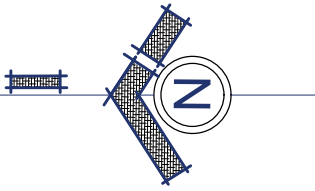

SIMBOLOGIA	
	TDS TABLERO DE DISTRIBUCION SECUNDARIO
	CIRCUITO DE ILUMINACION
	CIRCUITO DE TOMA CORRIENTES
	PUNTO DE ILUMINACION
	TOMA DE FUERZA
	TOMA CORRIENTE SIMPLE
	INTERRUPTOR SIMPLE

## PLANO DE INSTALACIONES ELECTRICAS TOMACORRIENTES

ESC. 1:75

**AGENCIA ESTATAL DE VIVIENDA - AEVIVIENDA**

**PROYECTO:** PROYECTO DE VIVIENDA NUEVA EN EL MUNICIPIO DE TACOBAMBA  
-FASE (VI) 2023 - POTOSI

**MUNICIPIO:**  
TACOBAMBA

**PROVINCIA:** GOORNELIO SAAVEDRA **DEPARTAMENTO:** POTOSI

**DISEÑO ARQUITECTÓNICO:**

**REVISADO Y APROBADO:**

**FECHA:**  
NOVIEMBRE/2023

**SUPERFICIE:**  
66.68 m<sup>2</sup>

**LAMINA:**  
**11/29**

# MODULO 1 : VIVIENDA NUEVA

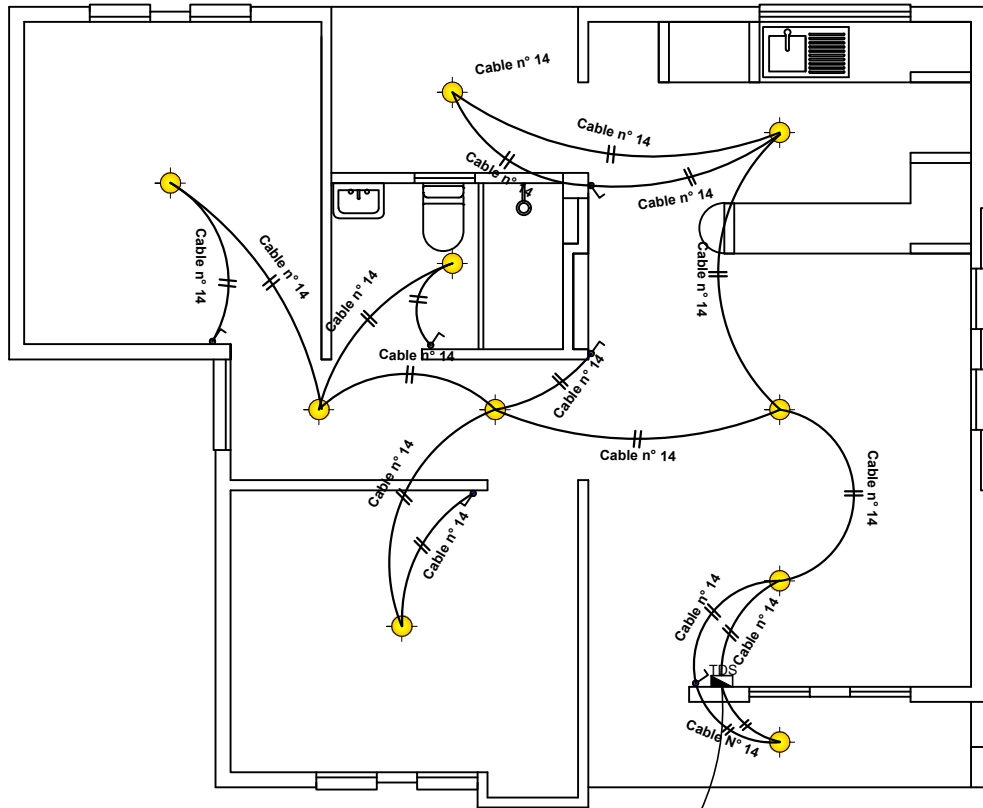
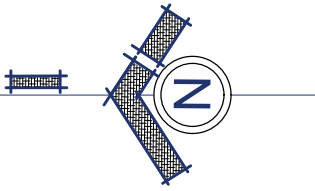

SIMBOLOGIA	
	TDS TABLERO DE DISTRIBUCION SECUNDARIO
	CIRCUITO DE ILUMINACION
	CIRCUITO DE TOMA CORRIENTES
	PUNTO DE ILUMINACION
	TOMA DE FUERZA
	TOMA CORRIENTE SIMPLE
	INTERRUPTOR SIMPLE

A MEDIDOR

## PLANO DE INSTALACIONES ELECTRICAS ILUMINARIAS

ESC. 1:75

**AGENCIA ESTATAL DE VIVIENDA - AEVIVIENDA**

**PROYECTO:** PROYECTO DE VIVIENDA NUEVA EN EL MUNICIPIO DE TACOBAMBA  
-FASE (VII) 2023 - POTOSI

**MUNICIPIO:**  
TACOBAMBA

**PROVINCIA:** GOORNELIO SAAVEDRA **DEPARTAMENTO:** POTOSI

**DISEÑO ARQUITECTÓNICO:**

**REVISADO Y APROBADO:**

**FECHA:**  
NOVIEMBRE/2023

**SUPERFICIE:**  
66.68 m2

**LAMINA:**  
**12/29**

# MODULO 1 : VIVIENDA NUEVA

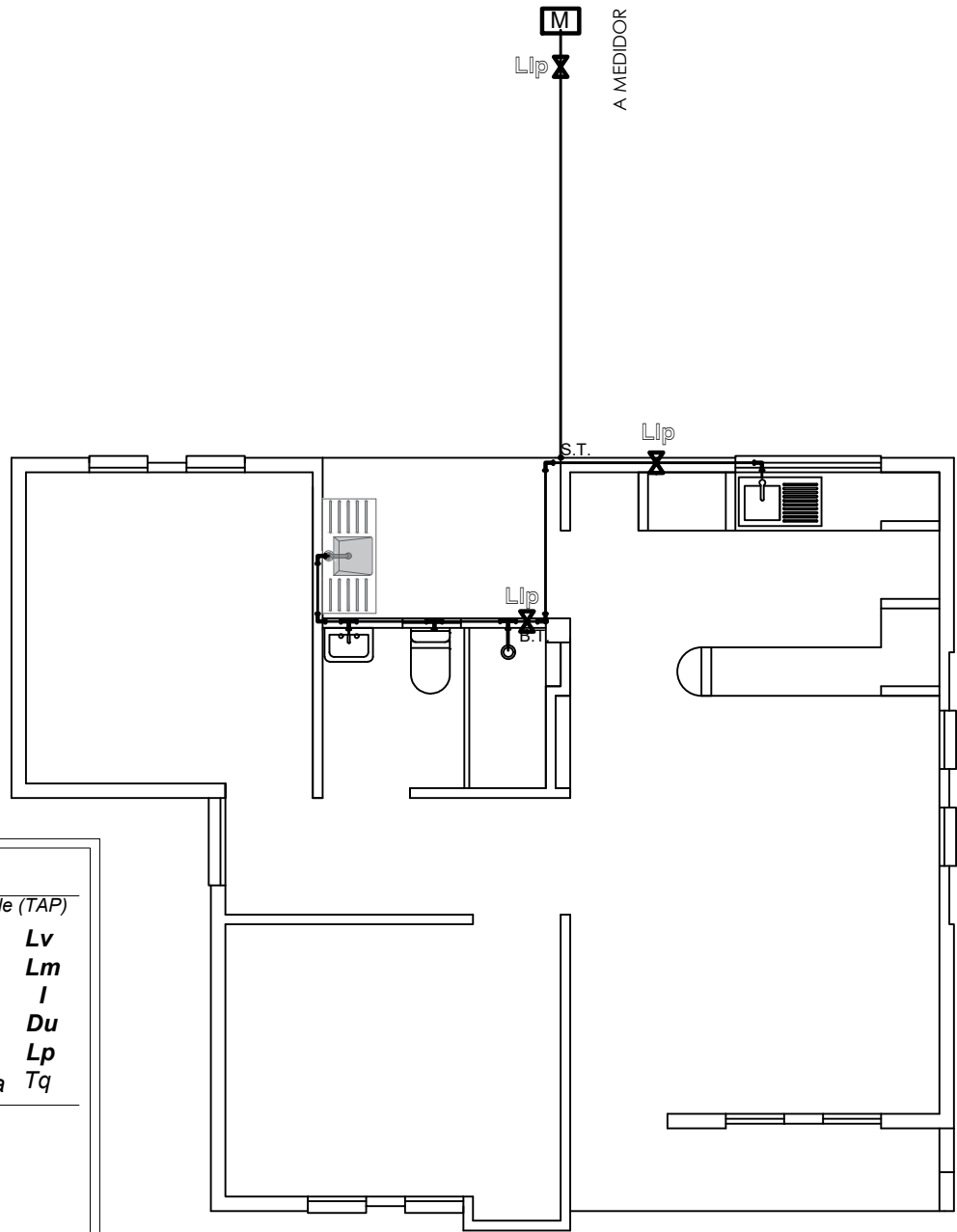
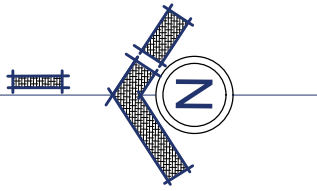

REFERENCIAS:	
—	Tubería de Agua Potable (TAP)
Lv	Lavanderia
Lm	Lavamanos
I	Inodoro
Du	Ducha
Lp	Lavaplatos
Tq	Tanque plástico de agua
SIMBOLOGÍA	
	Ducha
	Union "T"
	Codo a 90°
	Medidor
	Válvula de Paso

## PLANO DE INSTALACION AGUA POTABLE

ESC. 1:75

<b>AGENCIA ESTATAL DE VIVIENDA - AEVIVIENDA</b>	
PROYECTO: PROYECTO DE VIVIENDA NUEVA EN EL MUNICIPIO DE TACOBAMBA -FASE (VI) 2023 - POTOSI	
MUNICIPIO: TACOBAMBA	
PROVINCIA: GOORNELIO SAAVEDRA	DEPARTAMENTO: POTOSI

DISEÑO ARQUITECTÓNICO:	REVISADO Y APROBADO:	FECHA: <b>NOVIEMBRE/2023</b>
		SUPERFICIE: <b>66.68 m2</b>
		LAMINA: <b>13/29</b>

# MODULO 1 : VIVIENDA NUEVA

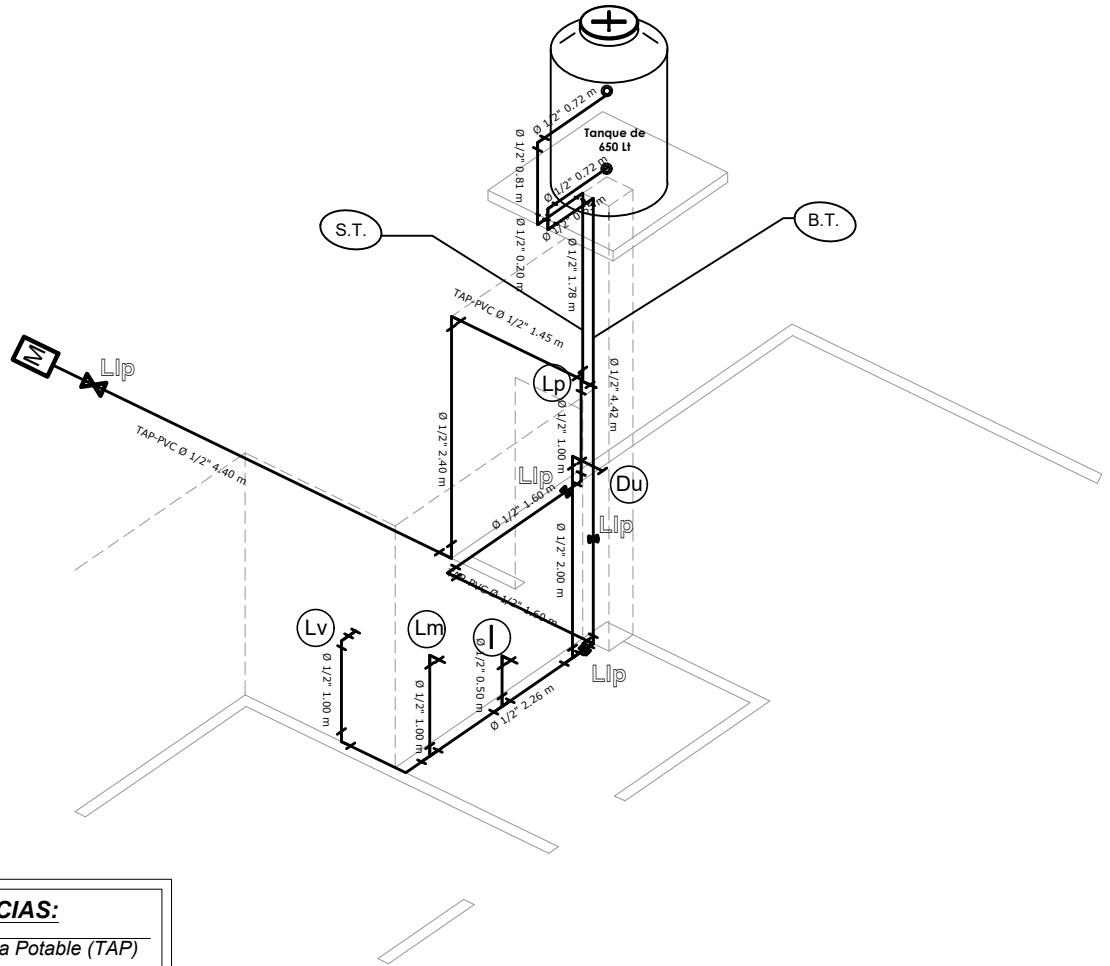

<b>REFERENCIAS:</b>	
—	Tubería de Agua Potable (TAP)
Lv	Lavanderia
Lm	Lavamanos
I	Inodoro
Du	Ducha
Lp	Lavaplatos
Tq	Tanque plastico de agua
<b>SIMBOLOGÍA</b>	
	Ducha
	Union "T"
	Codo a 90°
	Medidor
	Válvula de Paso

## ISOMETRIA

ESC. 1:75

<b>AGENCIA ESTATAL DE VIVIENDA - AEVIVIENDA</b>	
<b>PROYECTO:</b> PROYECTO DE VIVIENDA NUEVA EN EL MUNICIPIO DE TACOBAMBA -FASE (VII) 2023 - POTOSI	
<b>MUNICIPIO:</b> TACOBAMBA	
<b>PROVINCIA:</b> GOORNELIO SAAVEDRA	<b>DEPARTAMENTO:</b> POTOSI

<b>DISEÑO ARQUITECTÓNICO:</b>

<b>REVISADO Y APROBADO:</b>

<b>FECHA:</b> NOVIEMBRE/2023
<b>SUPERFICIE:</b> 66.68 m2
<b>LAMINA:</b> 14/29

# MODULO 1 : VIVIENDA NUEVA

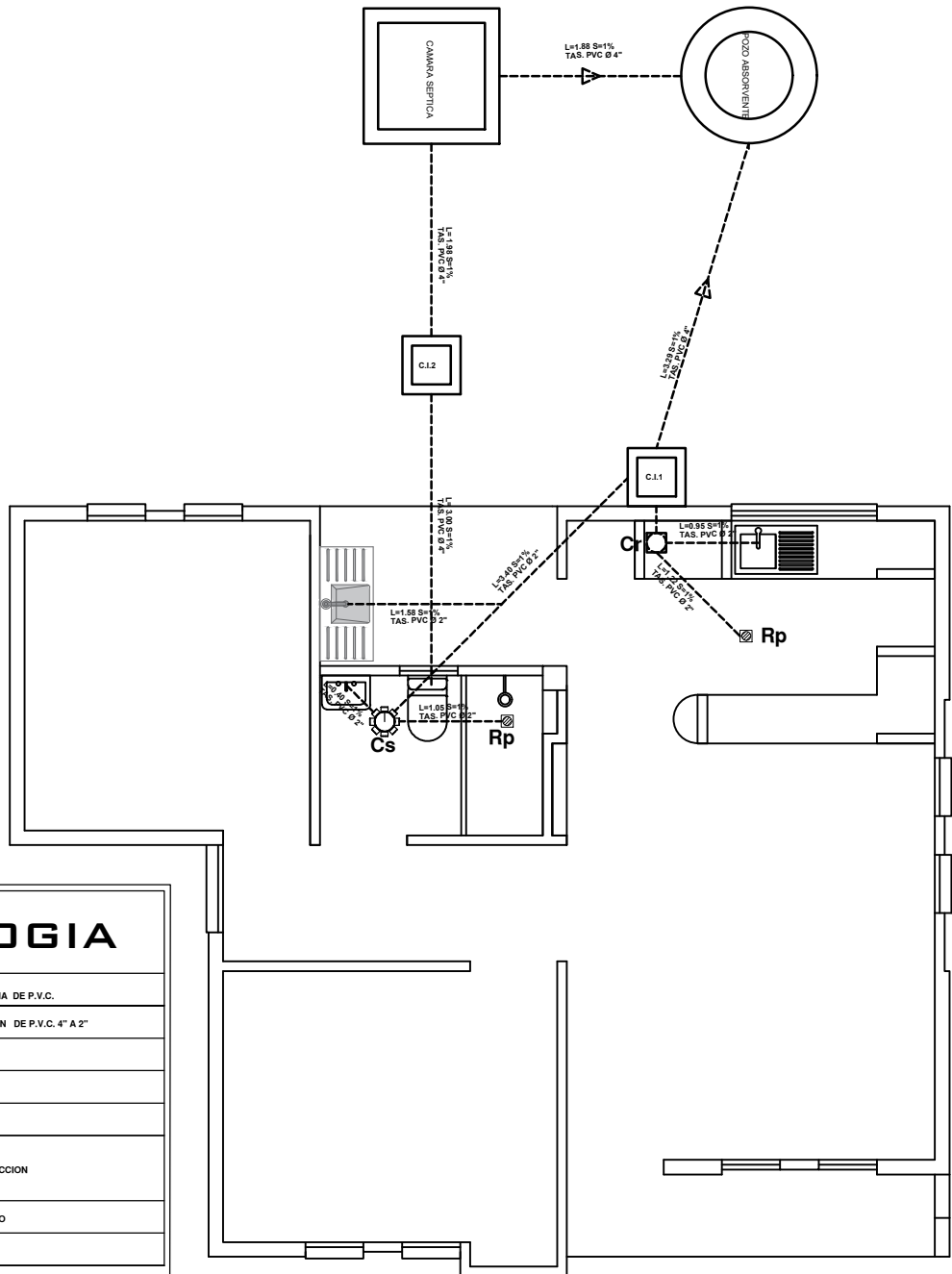
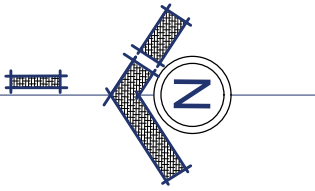

SIMBOLOGIA	
	TUBERIA SANITARIA DE P.V.C.
	YEE DE REDUCCION DE P.V.C. 4\"/>
	YEE DE P.V.C. 2\"/>
	CODO DE P.V.C. 2\"/>
	CAJA SIFONISADA
	CI CAMARA DE INSPECCION
	Car CAJA DE REGISTRO
	Rp REJILLA DE PISO

## PLANO DE INSTALACION SANITARIA

ESC. 1:75

**AGENCIA ESTATAL DE VIVIENDA - AEVIVIENDA**

**PROYECTO:** PROYECTO DE VIVIENDA NUEVA EN EL MUNICIPIO DE TACOBAMBA -FASE (VI) 2023 - POTOSI

**MUNICIPIO:** TACOBAMBA

**PROVINCIA:** GOORNELIO SAAVEDRA

**DEPARTAMENTO:** POTOSI

**DISEÑO ARQUITECTÓNICO:**

**REVISADO Y APROBADO:**

**FECHA:** NOVIEMBRE/2023

**SUPERFICIE:** 66.68 m2

**LAMINA:** 15/29

# MODULO 1 : VIVIENDA NUEVA

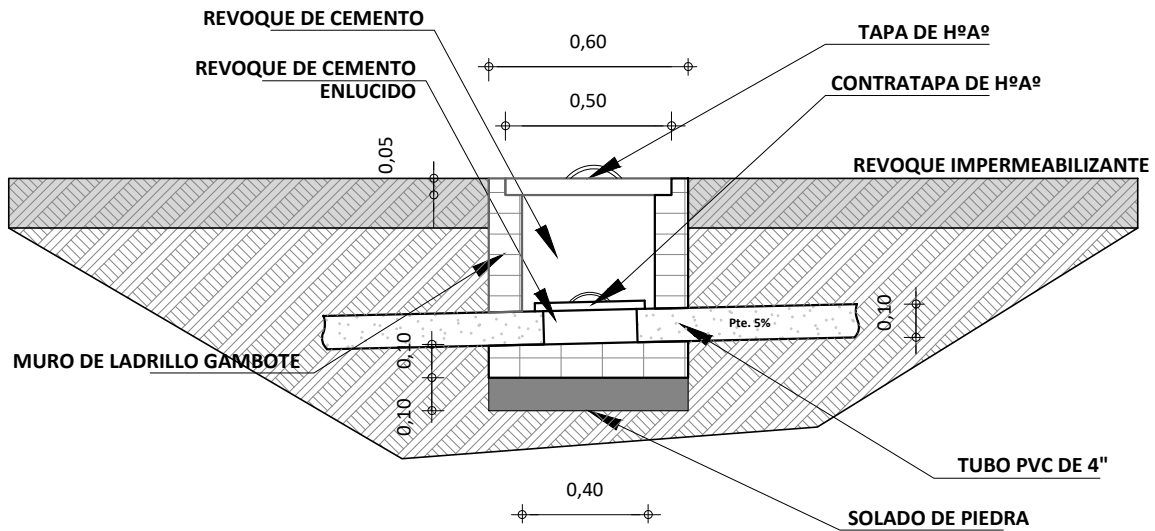
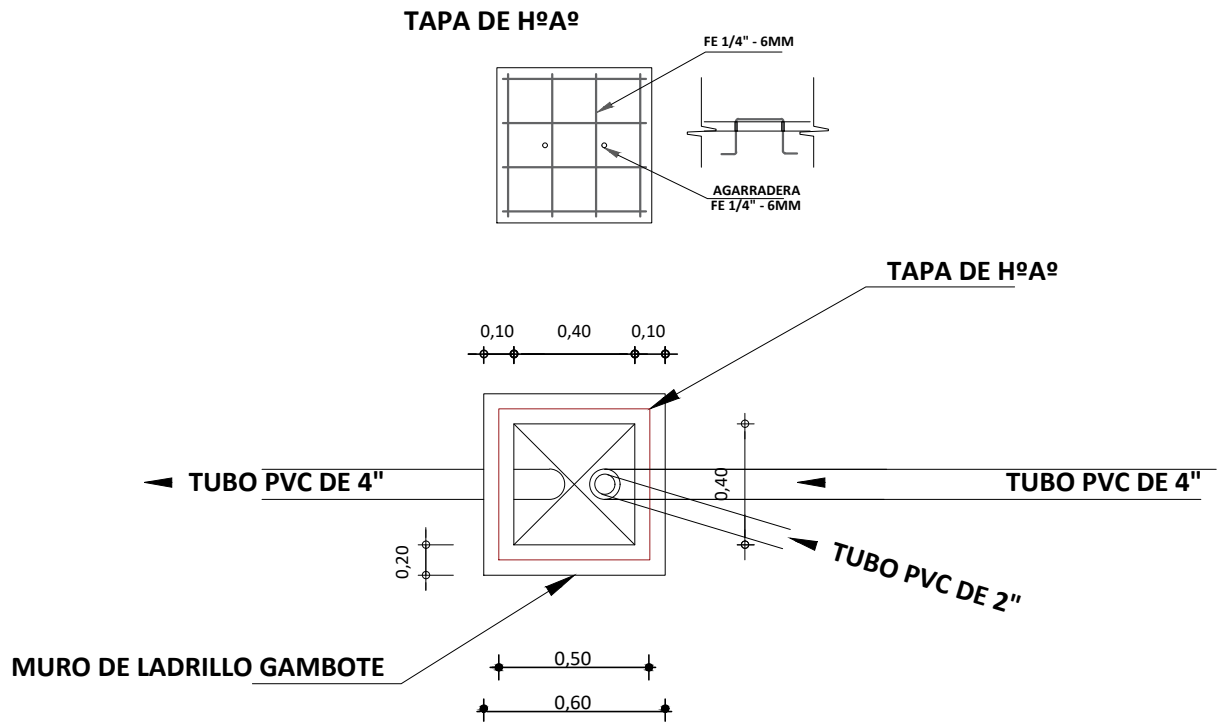

## DETALLE DE CAMARA DE INSPECCION

ESCALA: 1:25

<b>AGENCIA ESTATAL DE VIVIENDA - AEVIVIENDA</b>	
PROYECTO: PROYECTO DE VIVIENDA NUEVA EN EL MUNICIPIO DE TACOBAMBA -FASE (VII) 2023 - POTOSI	
MUNICIPIO: TACOBAMBA	
PROVINCIA: COORNELIO SAAVEDRA	DEPARTAMENTO: POTOSI

DISEÑO ARQUITECTÓNICO:

REVISADO Y APROBADO:

FECHA:  
**NOVIEMBRE/2023**

SUPERFICIE:  
**66.68 m2**

LAMINA:  
**16/29**



# MODULO 1 : VIVIENDA NUEVA

TAPA DE H<sup>2</sup>A<sup>2</sup>  
POZO DE ABSORCION

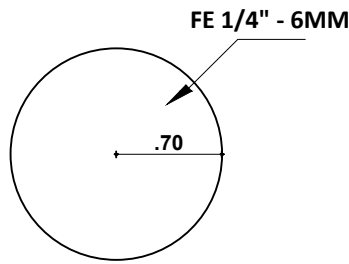

PLANTA

TAPA DE H<sup>2</sup>A<sup>2</sup>  
CAMARA SEPTICA

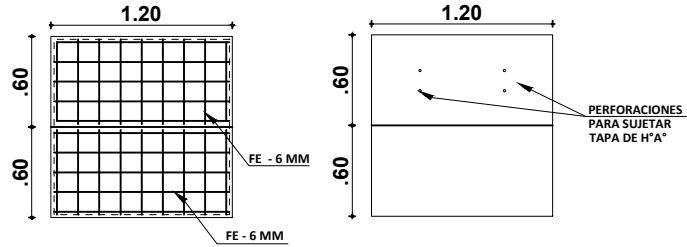

PLANTA

DETALLE CONSTRUCTIVOS  
POZO DE ABSORCION Y CAMARA SEPTICA  
ESCALA: 1:50

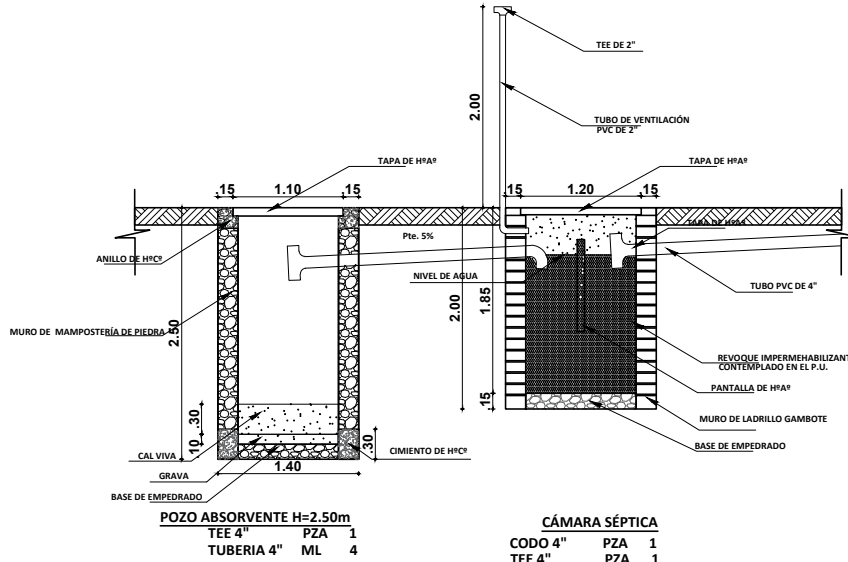
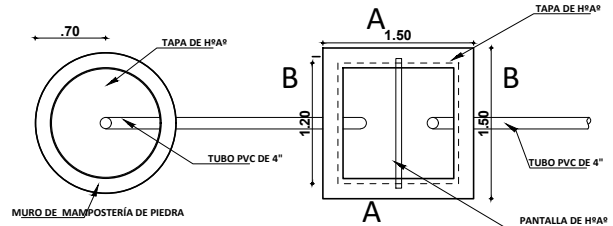
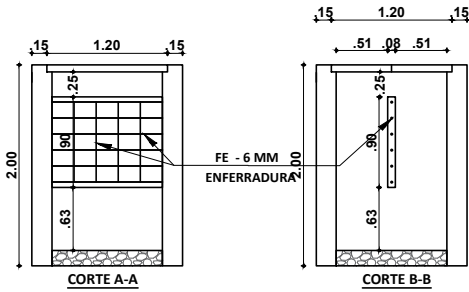

PLANO INSTALACION CAMARA Y POZO ABSORVENTE  
ESCALA: 1:75

INSTALACION SANITARIA  
ESCALA: 1:75

AGENCIA ESTATAL DE VIVIENDA - AEVIVIENDA

PROYECTO: PROYECTO DE VIVIENDA NUEVA EN EL MUNICIPIO DE TACOBAMBA  
-FASE (VII) 2023 - POTOSI

MUNICIPIO:  
TACOBAMBA

PROVINCIA: COORNELIO SAAVEDRA

DEPARTAMENTO: POTOSI

DISEÑO ARQUITECTÓNICO:

REVISADO Y APROBADO:

FECHA:  
NOVIEMBRE/2023

SUPERFICIE:  
66.68 m<sup>2</sup>

LAMINA:  
17/29

# MODULO 1 : VIVIENDA NUEVA

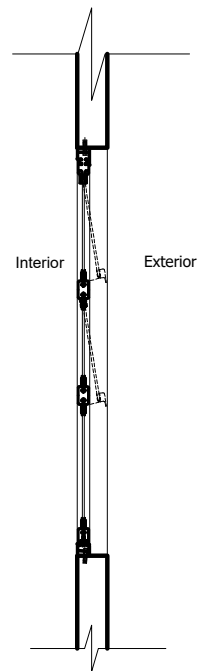
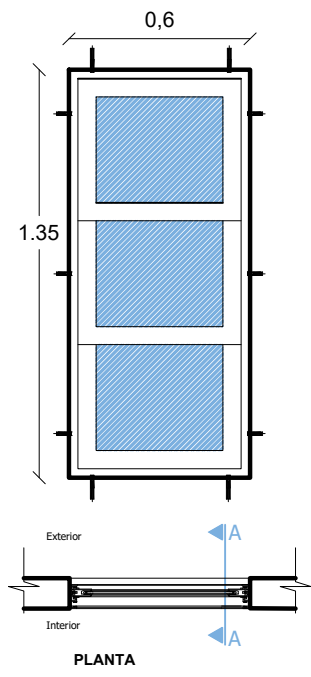

**VENTANA TIPO 1**

**DETALLE VENTANA DE ALUMINIO 0,60 x 1,35**

**ESC: 1:25**

**VENTANA TIPO 2**

**DETALLE VENTANA DE ALUMINIO 0.90 x 1.20**

**ESC: 1:25**

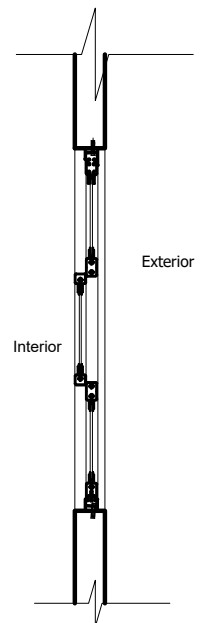
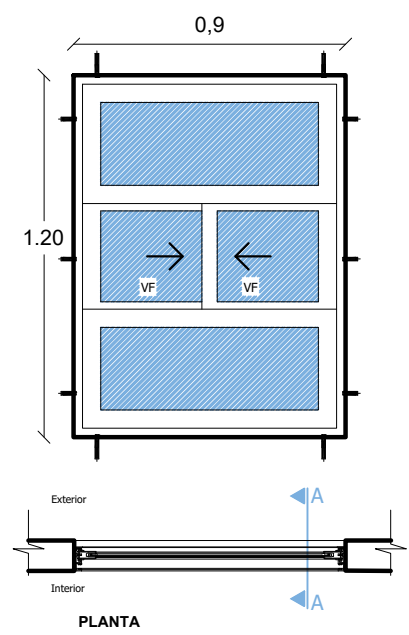

<b>AGENCIA ESTATAL DE VIVIENDA - AEVIVIENDA</b>	
<b>PROYECTO: PROYECTO DE VIVIENDA NUEVA EN EL MUNICIPIO DE TACOBAMBA -FASE (VII) 2023 - POTOSI</b>	
<b>MUNICIPIO: TACOBAMBA</b>	
<b>PROVINCIA: GOORNELIO SAAVEDRA</b>	<b>DEPARTAMENTO: POTOSI</b>

<b>DISEÑO ARQUITECTÓNICO:</b>

<b>REVISADO Y APROBADO:</b>

<b>FECHA: NOVIEMBRE/2023</b>
<b>SUPERFICIE: 66.68 m2</b>
<b>LAMINA: 18/29</b>

# MODULO 1 : VIVIENDA NUEVA

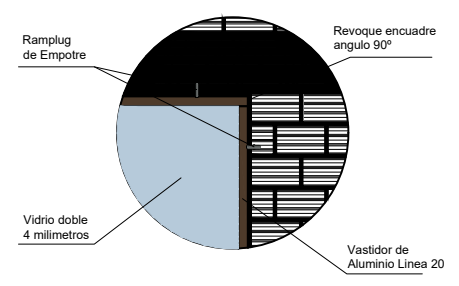
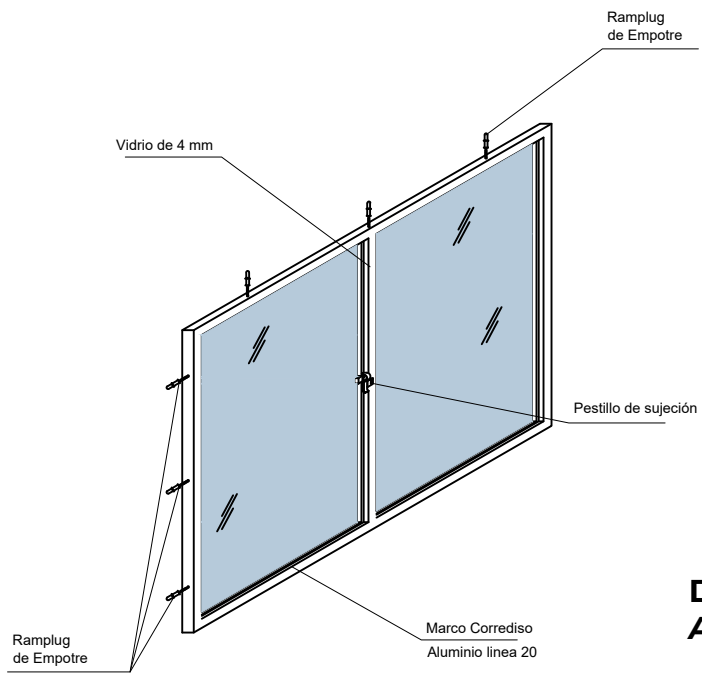
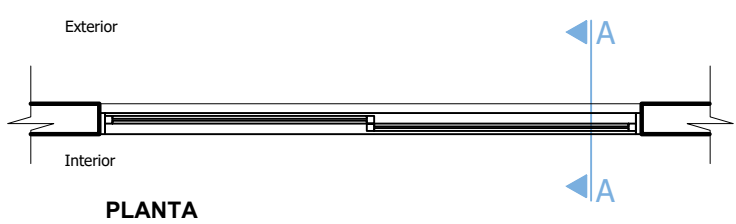
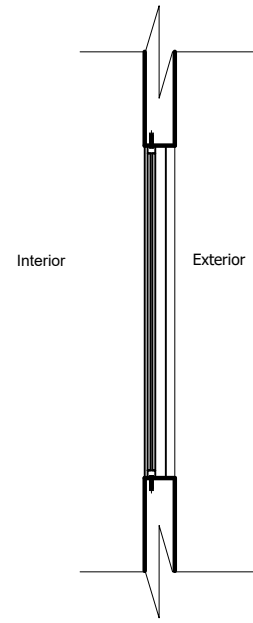
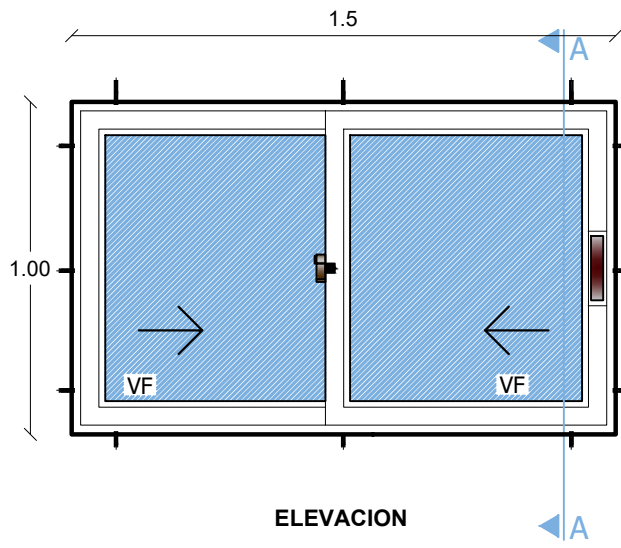

## VENTANA TIPO 3 DETALLE VENTANA DE ALUMINIO 1.00 X 1.50

ESC: 1:25

<b>AGENCIA ESTATAL DE VIVIENDA - AEVIVIENDA</b>		<b>DISEÑO ARQUITECTÓNICO:</b>	<b>REVISADO Y APROBADO:</b>	<b>FECHA:</b> NOVIEMBRE/2023
<b>PROYECTO:</b> PROYECTO DE VIVIENDA NUEVA EN EL MUNICIPIO DE TACOBAMBA -FASE (VII) 2023 - POTOSI				<b>SUPERFICIE:</b> 66.68 m2
<b>MUNICIPIO:</b> TACOBAMBA				<b>LAMINA:</b> 19/29
<b>PROVINCIA:</b> COORNELIO SAAVEDRA	<b>DEPARTAMENTO:</b> POTOSI			

# MODULO 1 : VIVIENDA NUEVA

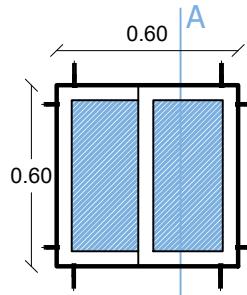

ELEVACION

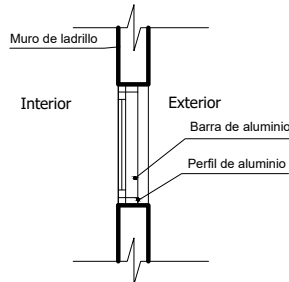

SECCION A-A



PLANTA

**VENTANA TIPO 4  
DETALLE VENTANA DE  
ALUMINIO 0.60 X 0.60  
ESC: 1:25**

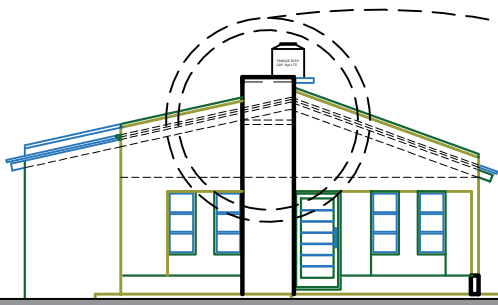

**DETALLE CONSTRUCTIVO  
PARAPETO CENTRAL  
ESC: 1:75**

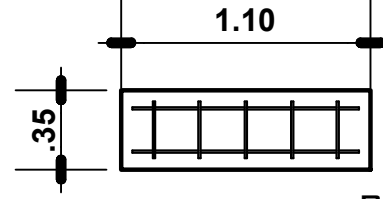

PLANTA

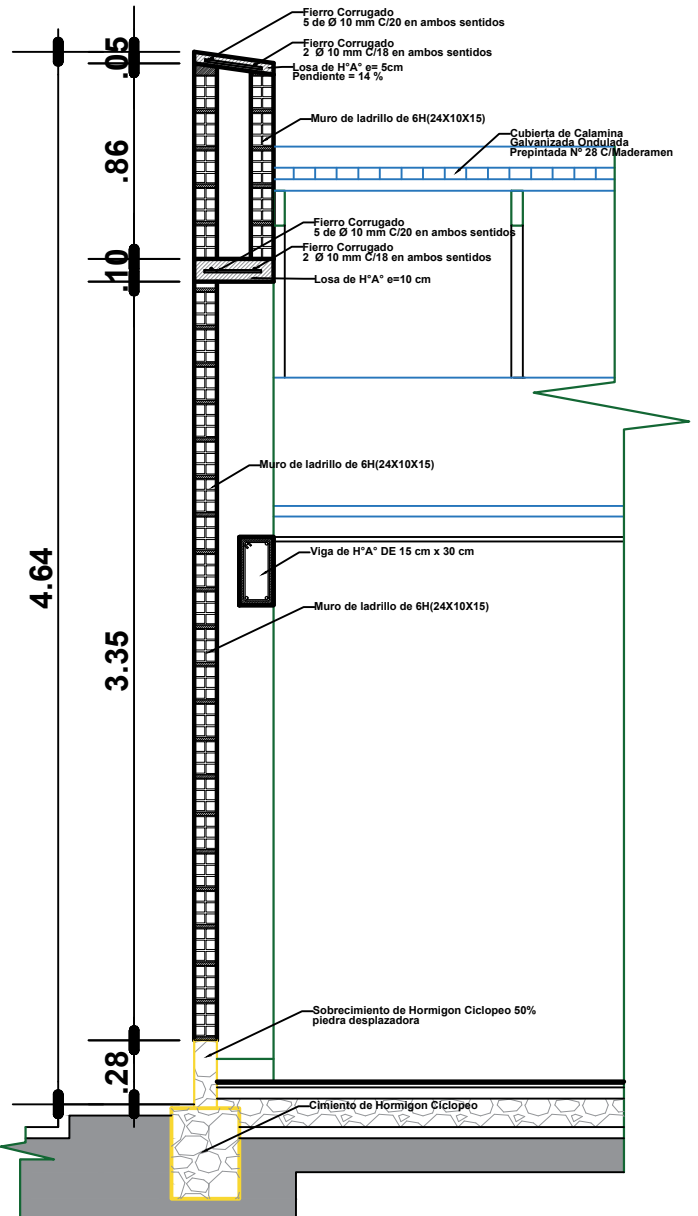

**AGENCIA ESTATAL DE VIVIENDA - AEVIVIENDA**

**PROYECTO:** PROYECTO DE VIVIENDA NUEVA EN EL MUNICIPIO DE TACOBAMBA  
-FASE (VI) 2023 - POTOSI

**MUNICIPIO:**  
TACOBAMBA

**PROVINCIA:** GOORNELIO SAAVEDRA **DEPARTAMENTO:** POTOSI

**DISEÑO ARQUITECTÓNICO:**

**REVISADO Y APROBADO:**

**FECHA:**  
NOVIEMBRE/2023

**SUPERFICIE:**  
66.68 m2

**LAMINA:**  
**20/29**

# MODULO 1 : VIVIENDA NUEVA

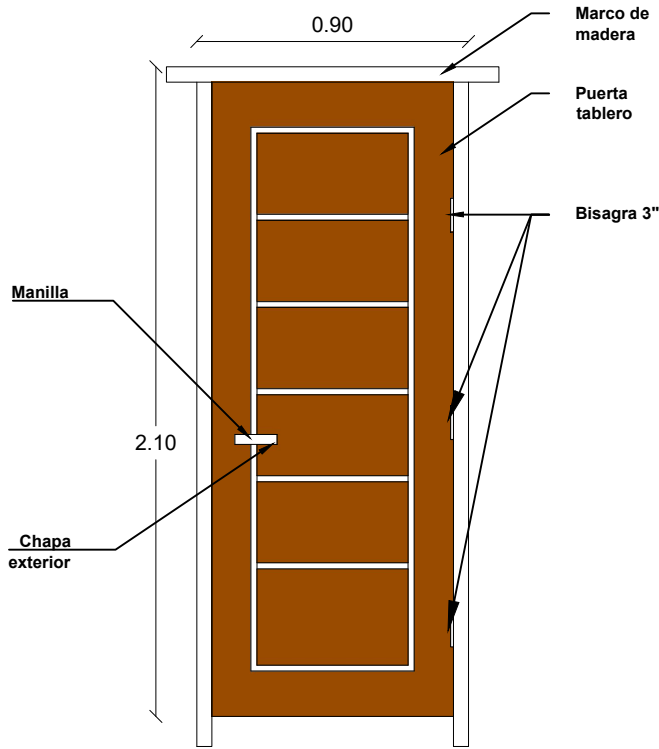

**PUERTA 0,90x2,10**  
ESC: 1:25

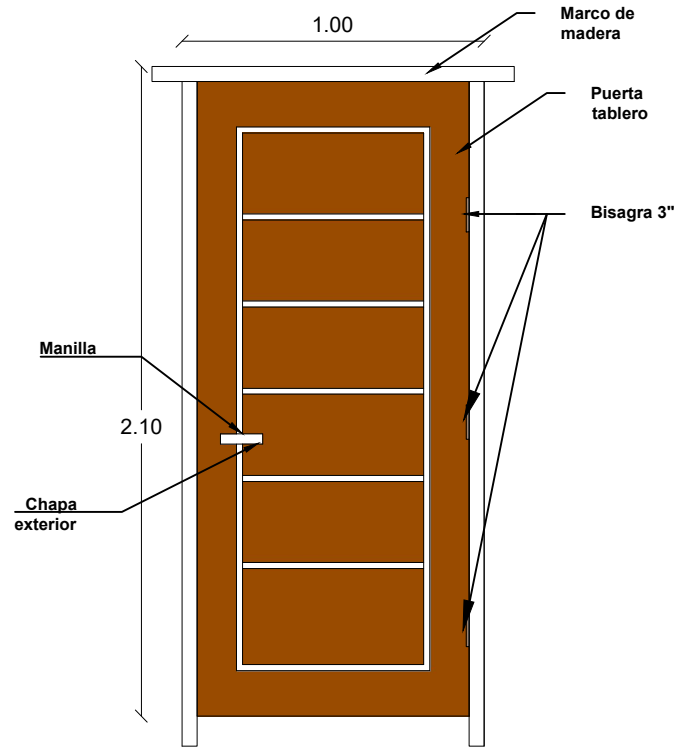

**PUERTA 1,00x2,10**  
ESC: 1:25

## DETALLE EMPOTRADO DE CALAMINA

ESC: 1:50

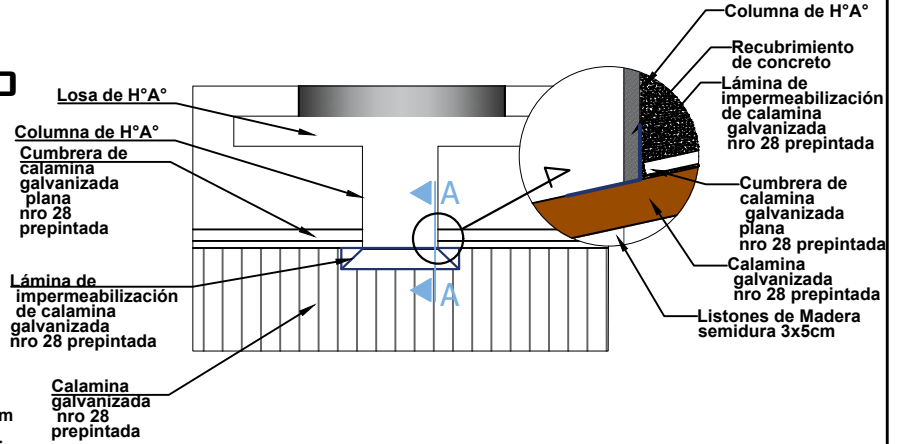
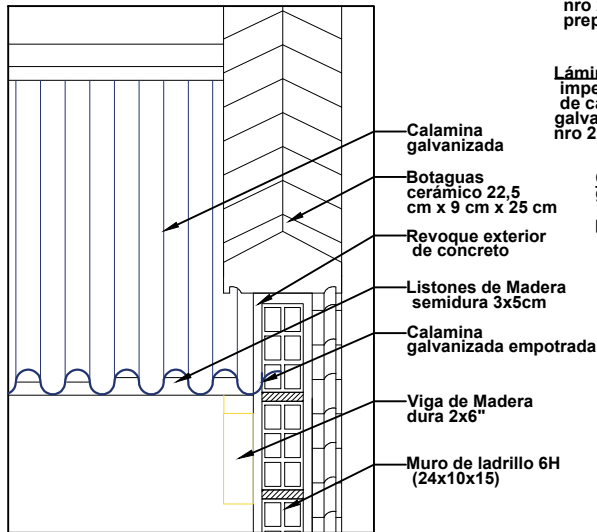

## DETALLE DE IMPERMEABILIZACIÓN DE CUBIERTA

ESC: 1:100

### AGENCIA ESTATAL DE VIVIENDA - AEVIVIENDA

PROYECTO: PROYECTO DE VIVIENDA NUEVA EN EL MUNICIPIO DE TACOBAMBA  
-FASE (VI) 2023 - POTOSI

MUNICIPIO: TACOBAMBA

PROVINCIA: GOORNELIO SAAVEDRA

DEPARTAMENTO: POTOSI

DISEÑO ARQUITECTÓNICO:

REVISADO Y APROBADO:

FECHA: NOVIEMBRE/2023

SUPERFICIE: 66.68 m2

LAMINA: 21/29

# MODULO 1 : VIVIENDA NUEVA

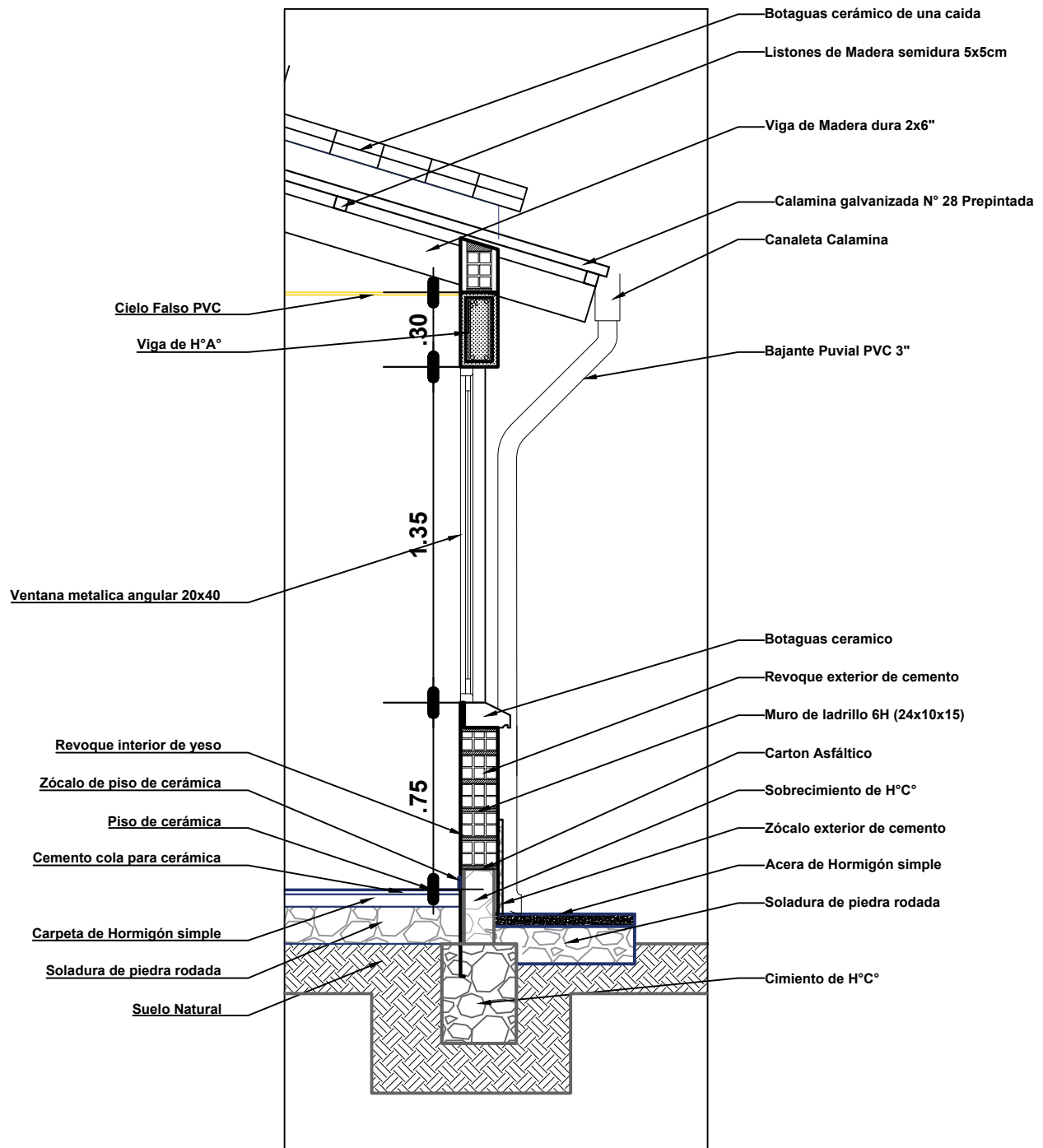

**DETALLE CORTE DE BORDE**

**ESC: 1:25**

<b>AGENCIA ESTATAL DE VIVIENDA - AEVIVIENDA</b>	
PROYECTO: PROYECTO DE VIVIENDA NUEVA EN EL MUNICIPIO DE TACOBAMBA -FASE (VII) 2023 - POTOSI	
MUNICIPIO: TACOBAMBA	
PROVINCIA: GOORNELIO SAAVEDRA	DEPARTAMENTO: POTOSI

DISEÑO ARQUITECTÓNICO:

REVISADO Y APROBADO:

FECHA: <b>NOVIEMBRE/2023</b>
SUPERFICIE: <b>66.68 m2</b>
LAMINA: <b>22/29</b>

# MODULO 1 : VIVIENDA NUEVA

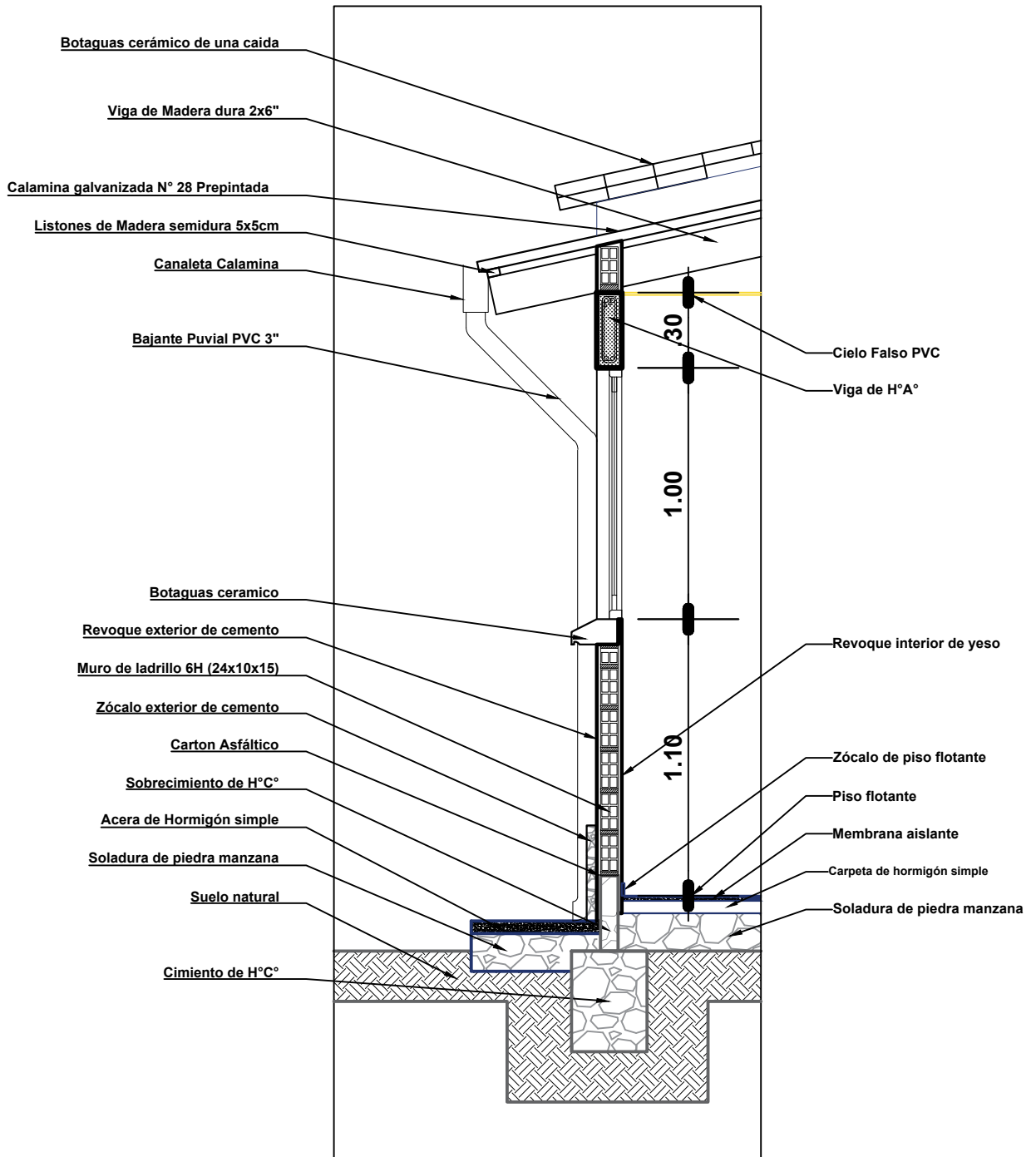

**DETALLE CORTE DE BORDE**

**ESC: 1:25**

<b>AGENCIA ESTATAL DE VIVIENDA - AEVIVIENDA</b>	
<b>PROYECTO: PROYECTO DE VIVIENDA NUEVA EN EL MUNICIPIO DE TACOBAMBA</b> -FASE (VII) 2023 - POTOSI	
<b>MUNICIPIO:</b> TACOBAMBA	
<b>PROVINCIA:</b> GOORNELIO SAAVEDRA	<b>DEPARTAMENTO:</b> POTOSI

<b>DISEÑO ARQUITECTÓNICO:</b>	<b>REVISADO Y APROBADO:</b>

<b>FECHA:</b> NOVIEMBRE/2023
<b>SUPERFICIE:</b> 66.68 m <sup>2</sup>
<b>LAMINA:</b> <b>23/29</b>

<b>FECHA:</b> NOVIEMBRE/2023
<b>SUPERFICIE:</b> 66.68 m <sup>2</sup>
<b>LAMINA:</b> <b>23/29</b>

# MODULO 1 : VIVIENDA NUEVA

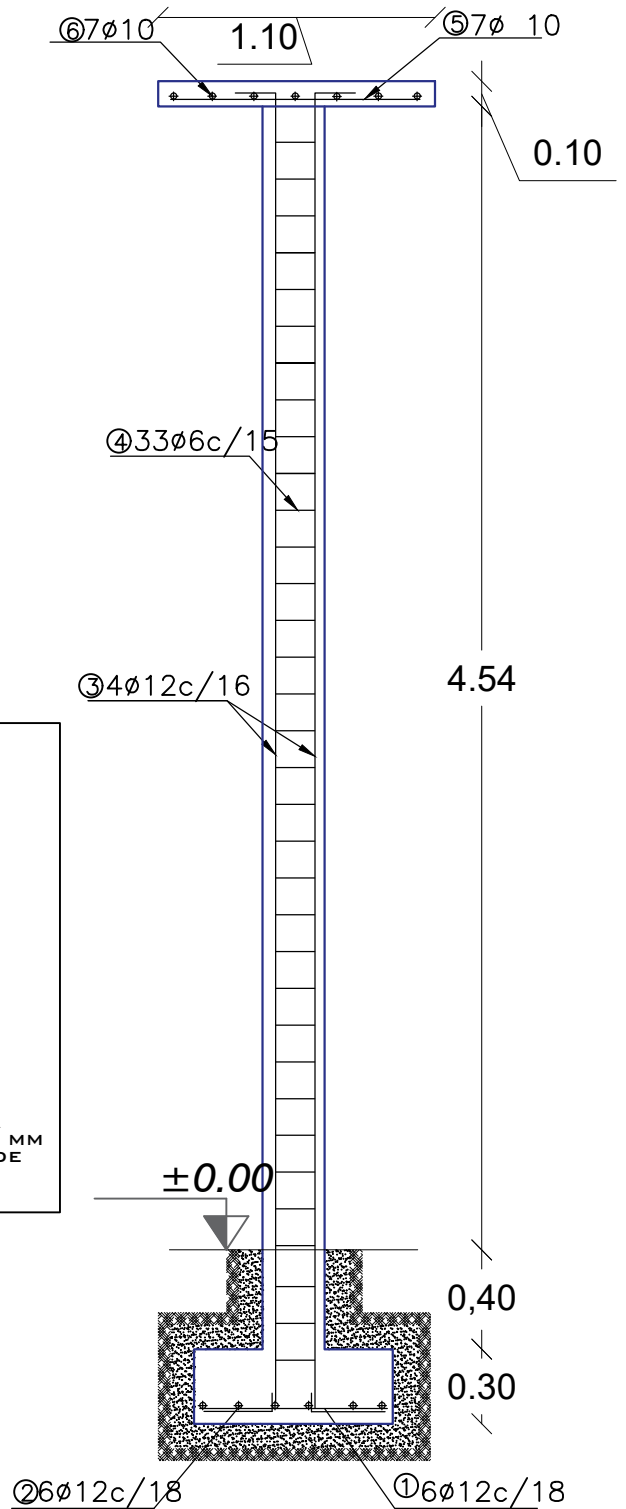
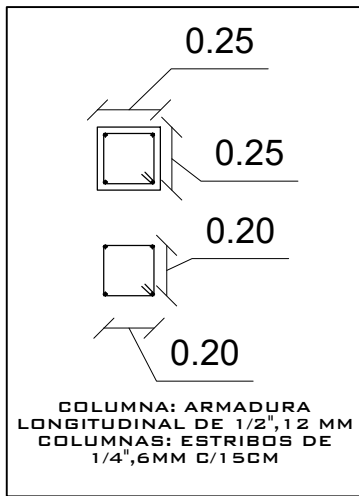
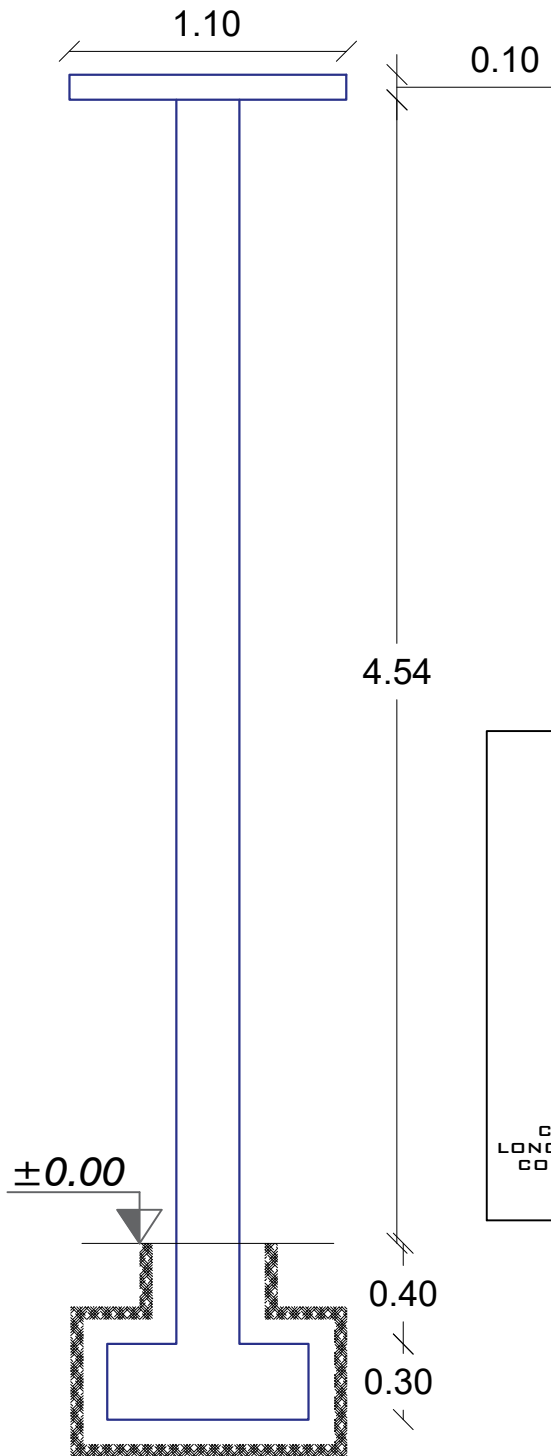

## DETALLE ARMADURA DE COLUMNA

ESC: 1:30

<b>AGENCIA ESTATAL DE VIVIENDA - AEVIVIENDA</b>	
PROYECTO: PROYECTO DE VIVIENDA NUEVA EN EL MUNICIPIO DE TACOBAMBA -FASE (VI) 2023 - POTOSI	
MUNICIPIO: TACOBAMBA	
PROVINCIA: GOORNELIO SAAVEDRA	DEPARTAMENTO: POTOSI

DISEÑO ARQUITECTÓNICO:

REVISADO Y APROBADO:

FECHA: NOVIEMBRE/2023
SUPERFICIE: 66.68 m2
LAMINA: 24/29



# MODULO 1 : VIVIENDA NUEVA

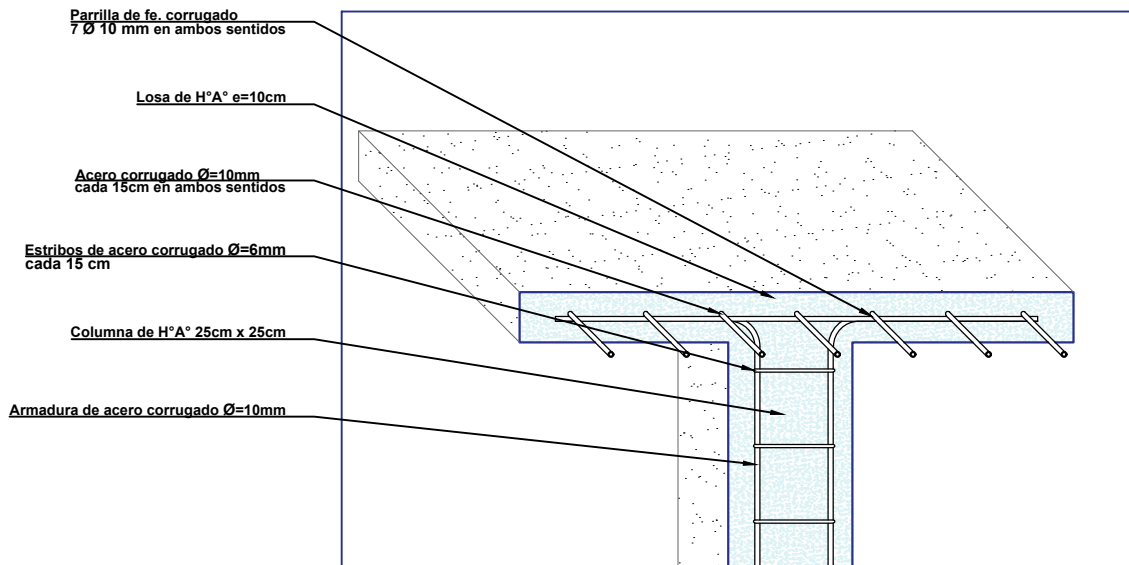
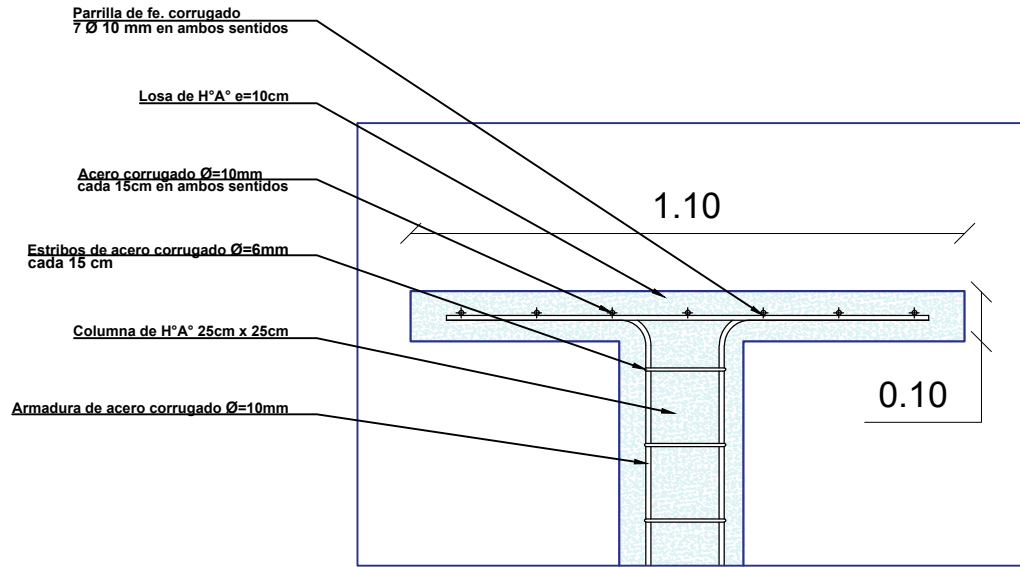

## DETALLE DE LOSA PARA TANQUE ELEVADO

ESC: 1:15

<b>AGENCIA ESTATAL DE VIVIENDA - AEVIVIENDA</b>	
PROYECTO: PROYECTO DE VIVIENDA NUEVA EN EL MUNICIPIO DE TACOBAMBA -FASE (VI) 2023 - POTOSI	
MUNICIPIO: TACOBAMBA	
PROVINCIA: GOORNELIO SAAVEDRA	DEPARTAMENTO: POTOSI

DISEÑO ARQUITECTÓNICO:

REVISADO Y APROBADO:

FECHA: NOVIEMBRE/2023
SUPERFICIE: 66.68 m <sup>2</sup>
LAMINA: <b>25/29</b>

# MODULO 1 : VIVIENDA NUEVA

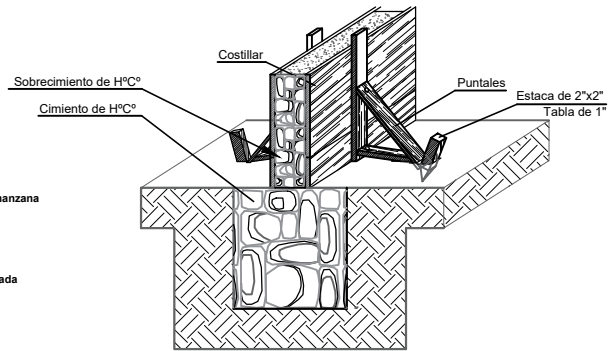
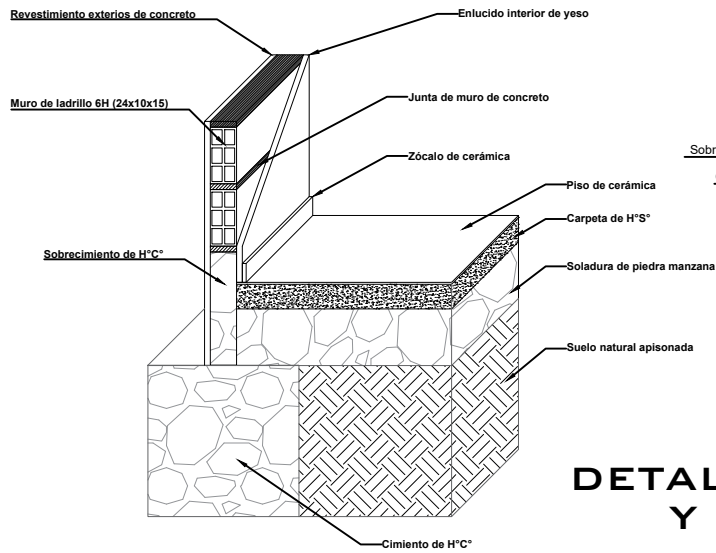

## DETALLE ARMADO DE CIMIENTO Y SOBRECIMIENTO DE H° C°

## DETALLE CIMIENTO Y SUELO DE CERÁMICA

## DETALLE DE CONTRAPISO

CARPETA CONTRAPISO DE H° S° e=7cm

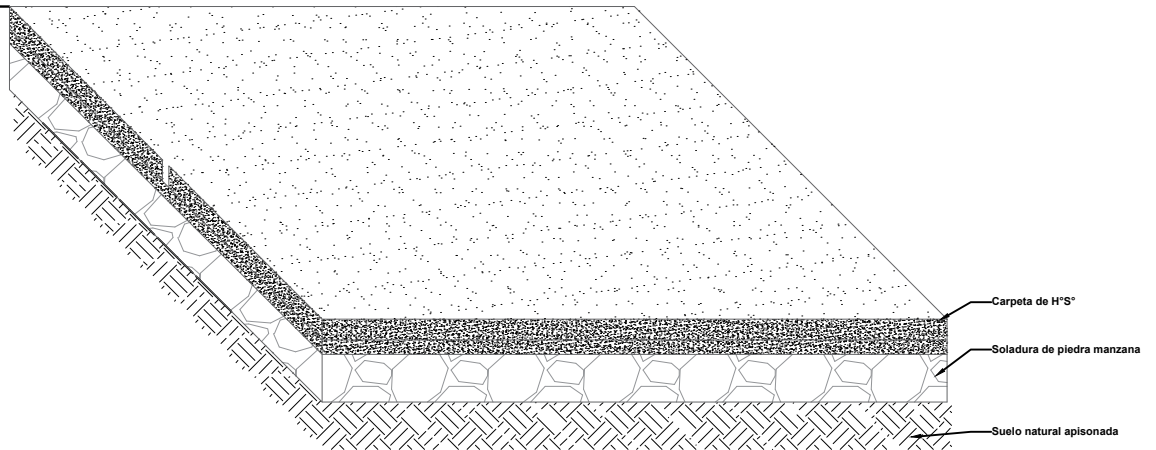

CARPETA CONTRAPISO DE H° S° e=7 CM.

SOLADO DE PIEDRA MANZANA e=15 cm.

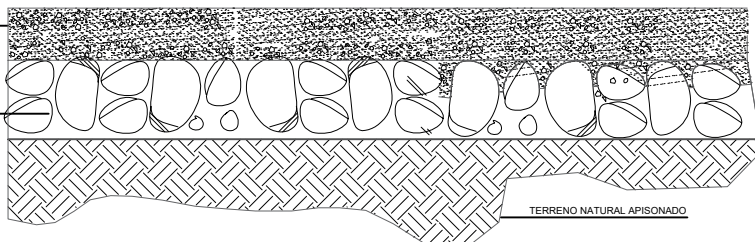

ESC: 1:20

### AGENCIA ESTATAL DE VIVIENDA - AEVIVIENDA

PROYECTO: PROYECTO DE VIVIENDA NUEVA EN EL MUNICIPIO DE TACOBAMBA  
-FASE (VII) 2023 - POTOSI

MUNICIPIO:  
TACOBAMBA

PROVINCIA: GOORNELIO SAAVEDRA

DEPARTAMENTO: POTOSI

DISEÑO ARQUITECTÓNICO:

REVISADO Y APROBADO:

FECHA:  
NOVIEMBRE/2023

SUPERFICIE:  
66.68 m2

LAMINA:  
26/29

# MODULO 1 : VIVIENDA NUEVA

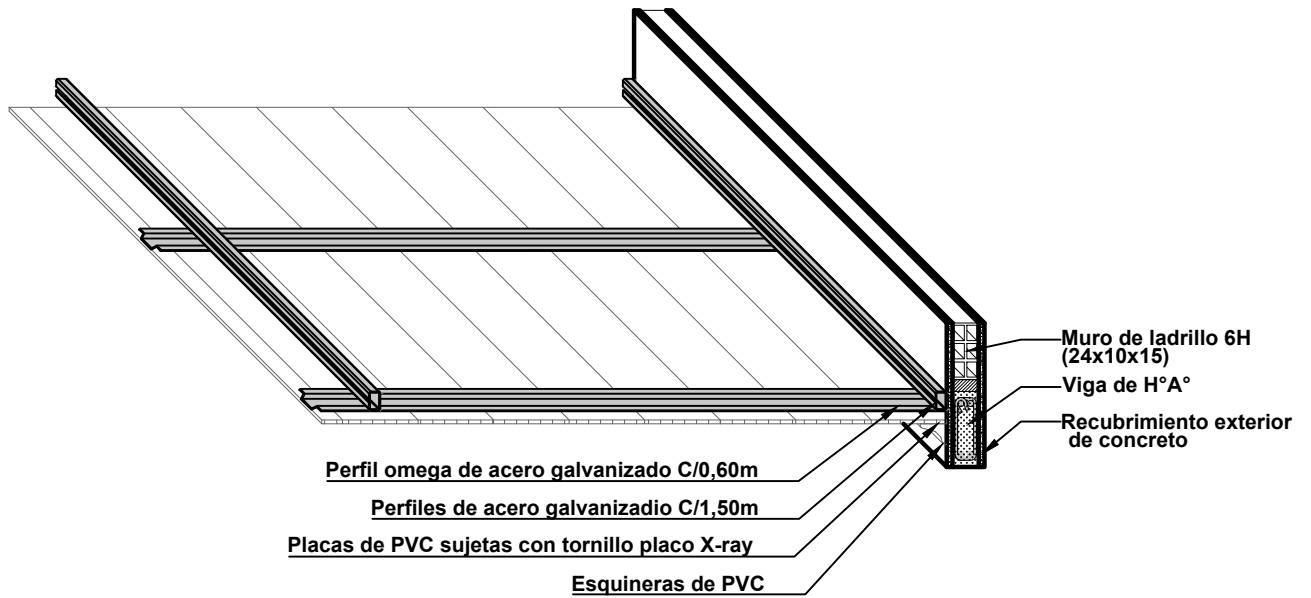

**DETALLE DE CIELO FALSO DE PVC**  
**ESC: 1:20**

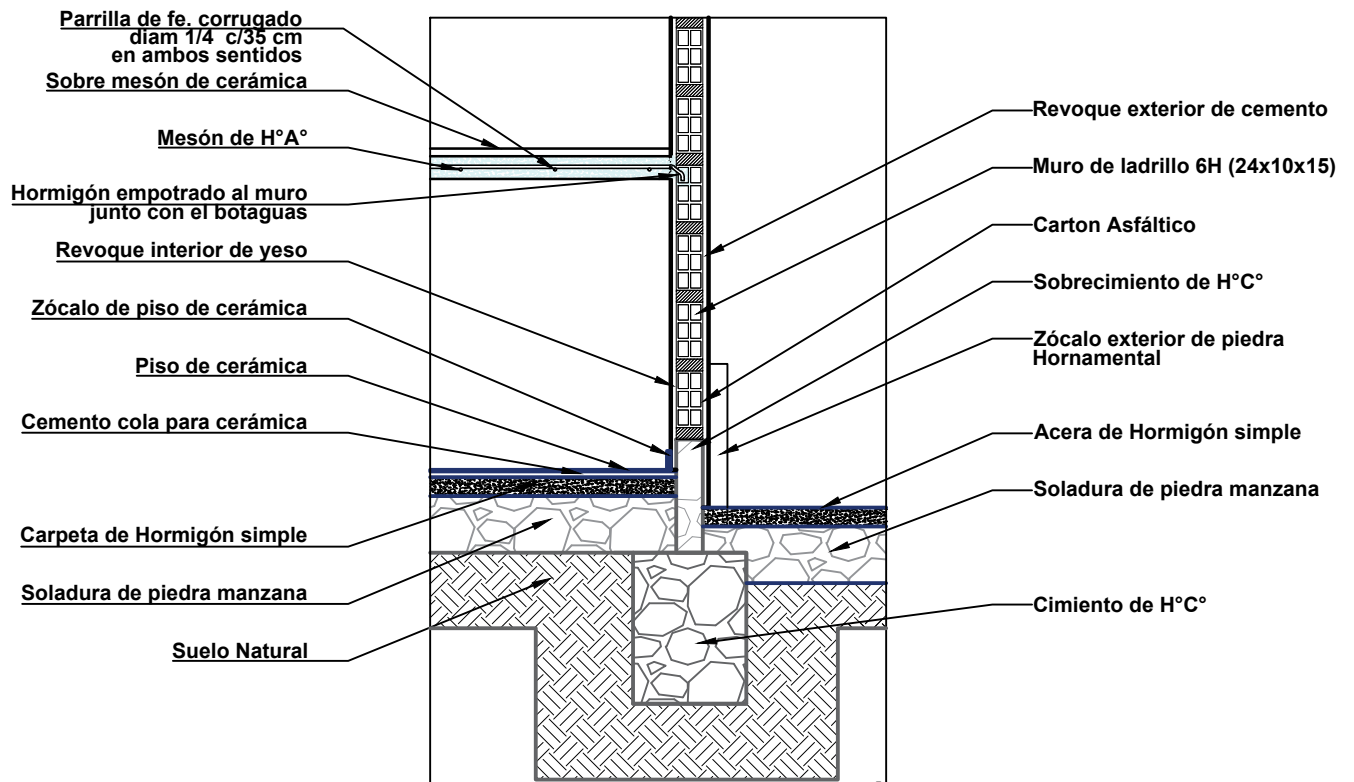

**DETALLE DE MESÓN DE LA COCINA**  
**ESC: 1:20**

<b>AGENCIA ESTATAL DE VIVIENDA - AEVIVIENDA</b>	
PROYECTO: PROYECTO DE VIVIENDA NUEVA EN EL MUNICIPIO DE TACOBAMBA -FASE (VI) 2023 - POTOSI	
MUNICIPIO: TACOBAMBA	
PROVINCIA: GOORNELIO SAAVEDRA	DEPARTAMENTO: POTOSI

DISEÑO ARQUITECTÓNICO:

REVISADO Y APROBADO:

FECHA:  
**NOVIEMBRE/2023**

SUPERFICIE:  
**66.68 m2**

LAMINA:  
**27/29**

# MODULO 1 : VIVIENDA NUEVA



SALA-COMEDOR



DORMITORIO 1



DORMITORIO 2

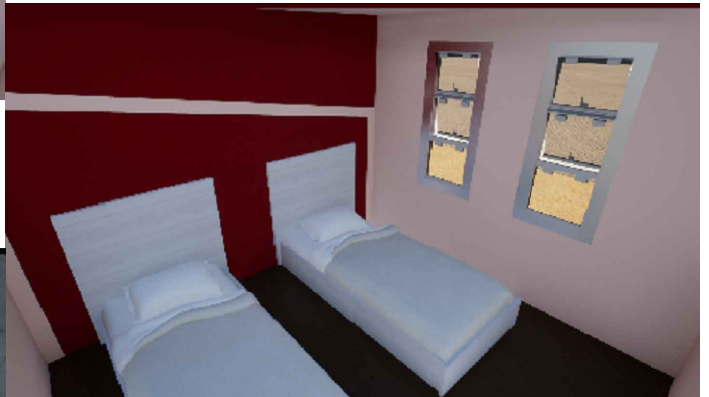

BAÑO

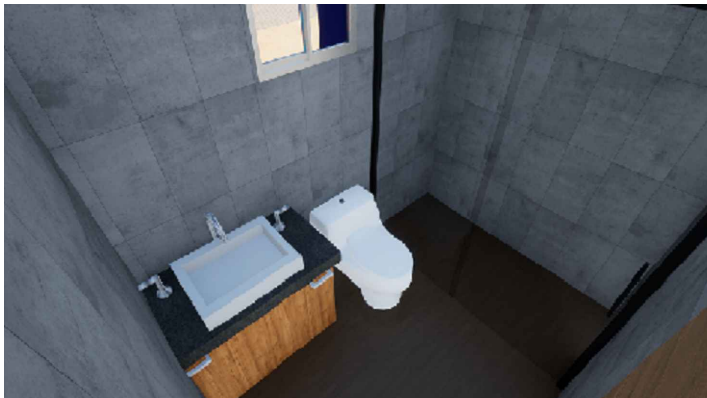

VISTAS INTERIORES

<b>AGENCIA ESTATAL DE VIVIENDA - AEVIVIENDA</b>	
PROYECTO: PROYECTO DE VIVIENDA NUEVA EN EL MUNICIPIO DE TACOBAMBA -FASE (VII) 2023 - POTOSI	
MUNICIPIO: TACOBAMBA	
PROVINCIA: COORNELIO SAAVEDRA	DEPARTAMENTO: POTOSI

DISEÑO ARQUITECTÓNICO:

REVISADO Y APROBADO:

FECHA:  
NOVIEMBRE/2023

SUPERFICIE:  
66.68 m2

LAMINA:  
**28/29**

# MODULO 1 : VIVIENDA NUEVA



VISTAS EXTERIORES

<b>AGENCIA ESTATAL DE VIVIENDA - AEVIVIENDA</b>	
<b>PROYECTO: PROYECTO DE VIVIENDA NUEVA EN EL MUNICIPIO DE TACOBAMBA -FASE (VI) 2023 - POTOSI</b>	
<b>MUNICIPIO: TACOBAMBA</b>	
<b>PROVINCIA: COORNELIO SAAVEDRA</b>	<b>DEPARTAMENTO: POTOSI</b>

<b>DISEÑO ARQUITECTÓNICO:</b>

<b>REVISADO Y APROBADO:</b>

<b>FECHA: NOVIEMBRE/2023</b>
<b>SUPERFICIE: 66.68 m2</b>
<b>LAMINA: 29/29</b>