

MODULO: Vivienda Nueva - Vivienda nueva Autoconstruccion

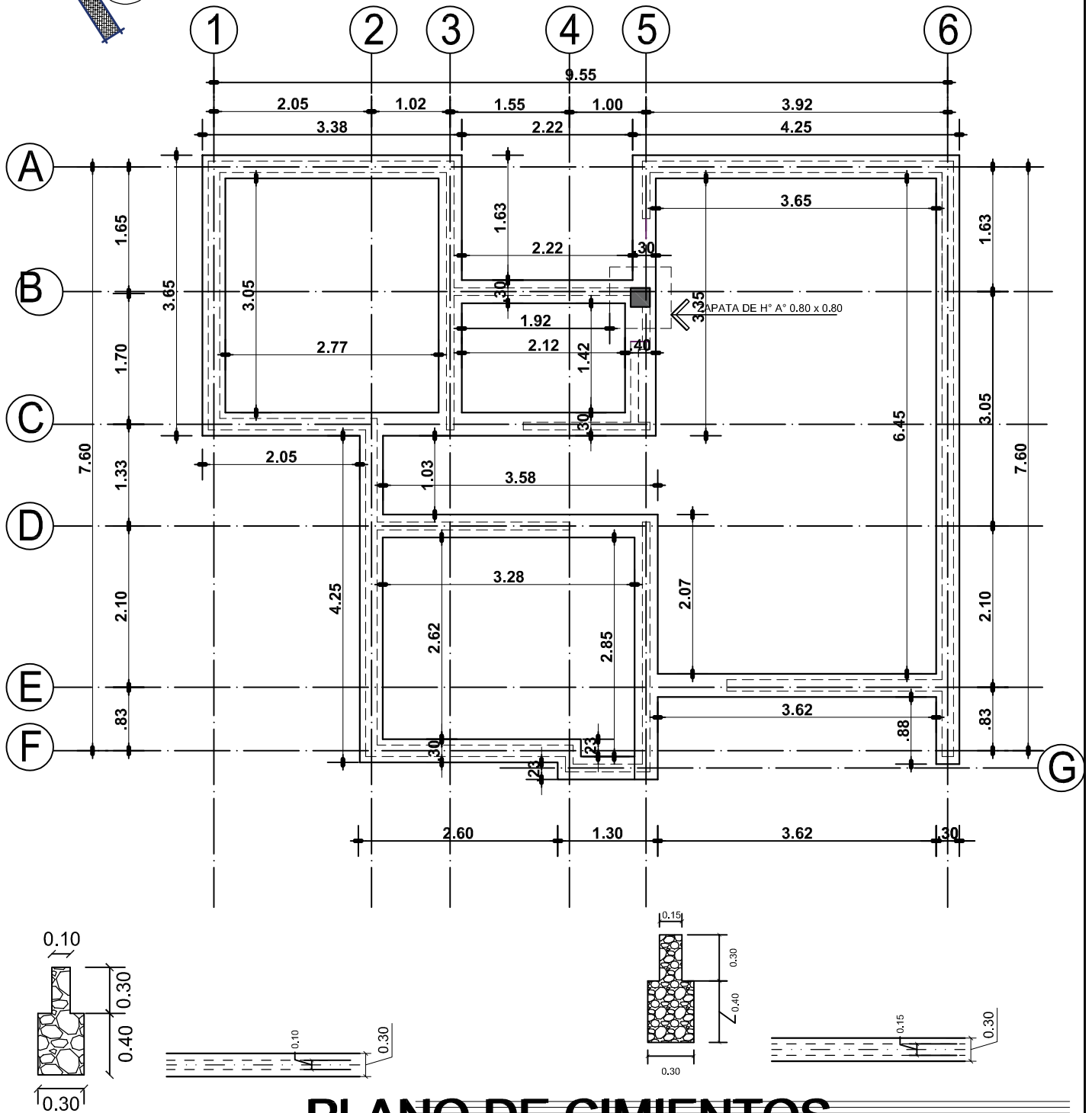
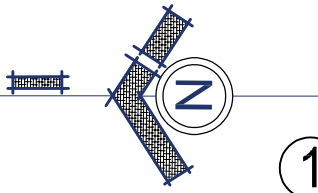

PLANO DE CIMIENTOS

ESC. 1:75

AGENCIA ESTATAL DE VIVIENDA - AEVIVIENDA	
PROYECTO: PROYECTO DE VIVIENDA NUEVA AUTOCONSTRUCCION EN EL MUNICIPIO DE LLALLAGUA - FASE(XVI) 2023 - POTOSI	
MUNICIPIO: LLALLAGUA	
PROVINCIA: RAFAEL BUSTILLOS	DEPARTAMENTO: POTOSI

DISEÑO ARQUITECTÓNICO:	REVISADO Y APROBADO:

FECHA: noviembre/2023
SUPERFICIE: 66.68 m2
LAMINA: 01/29

MODULO: Vivienda Nueva - Vivienda nueva Autoconstruccion

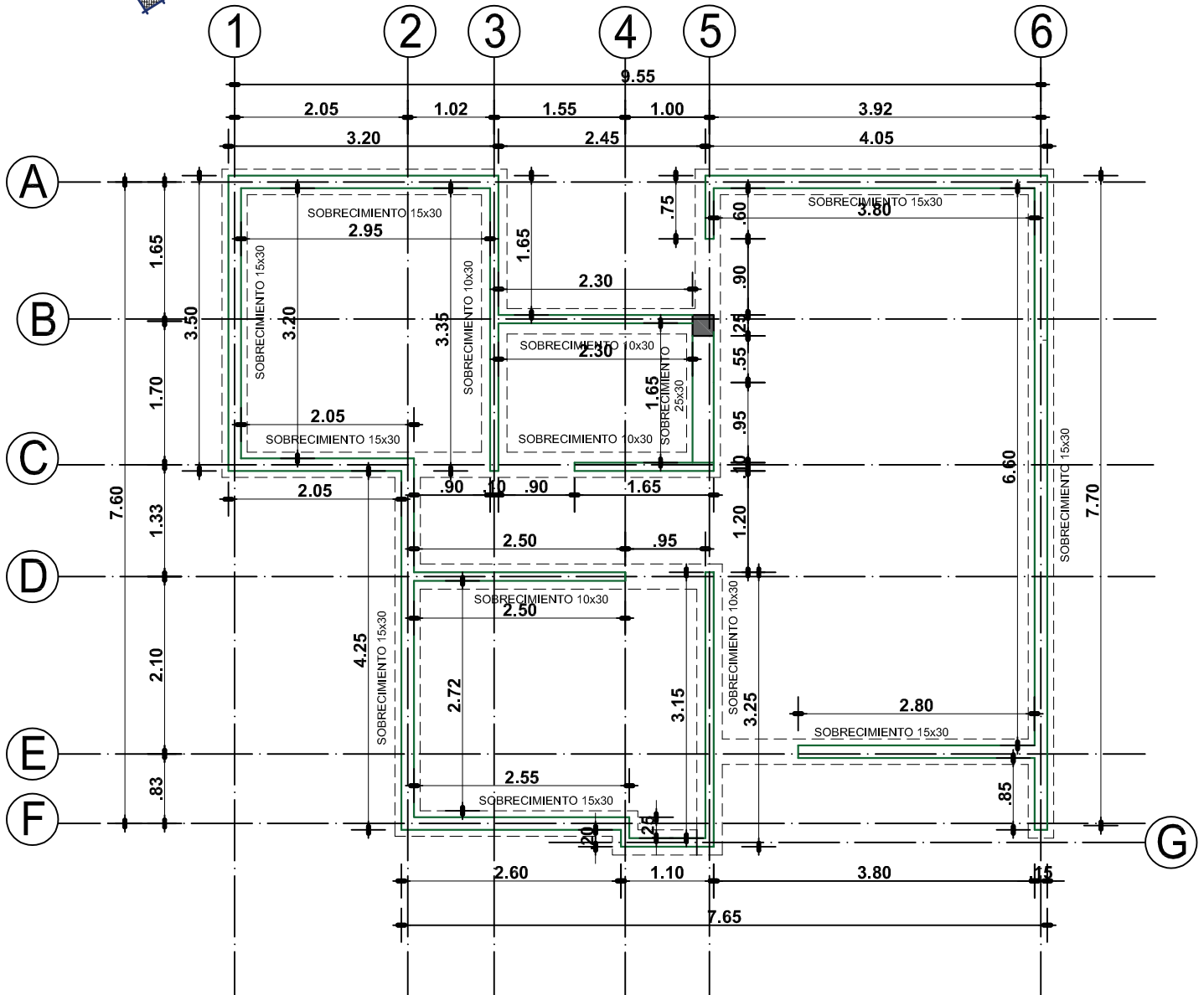
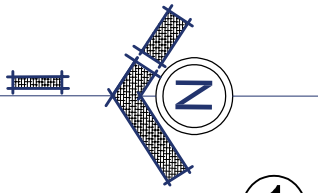

PLANO DE CIMIENTOS

ESC. 1:75

AGENCIA ESTATAL DE VIVIENDA - AEVIVIENDA

PROYECTO: PROYECTO DE VIVIENDA NUEVA AUTOCONSTRUCCION EN EL MUNICIPIO DE LLALLAGUA - FASE(XVI) 2023 - POTOSI

MUNICIPIO: LLALLAGUA

PROVINCIA: RAFAEL BUSTILLOS DEPARTAMENTO: POTOSI

DISEÑO ARQUITECTÓNICO:

REVISADO Y APROBADO:

FECHA: noviembre/2023

SUPERFICIE: 66.68 m2

LAMINA: 02/29

MODULO: Vivienda Nueva - Vivienda nueva Autoconstruccion

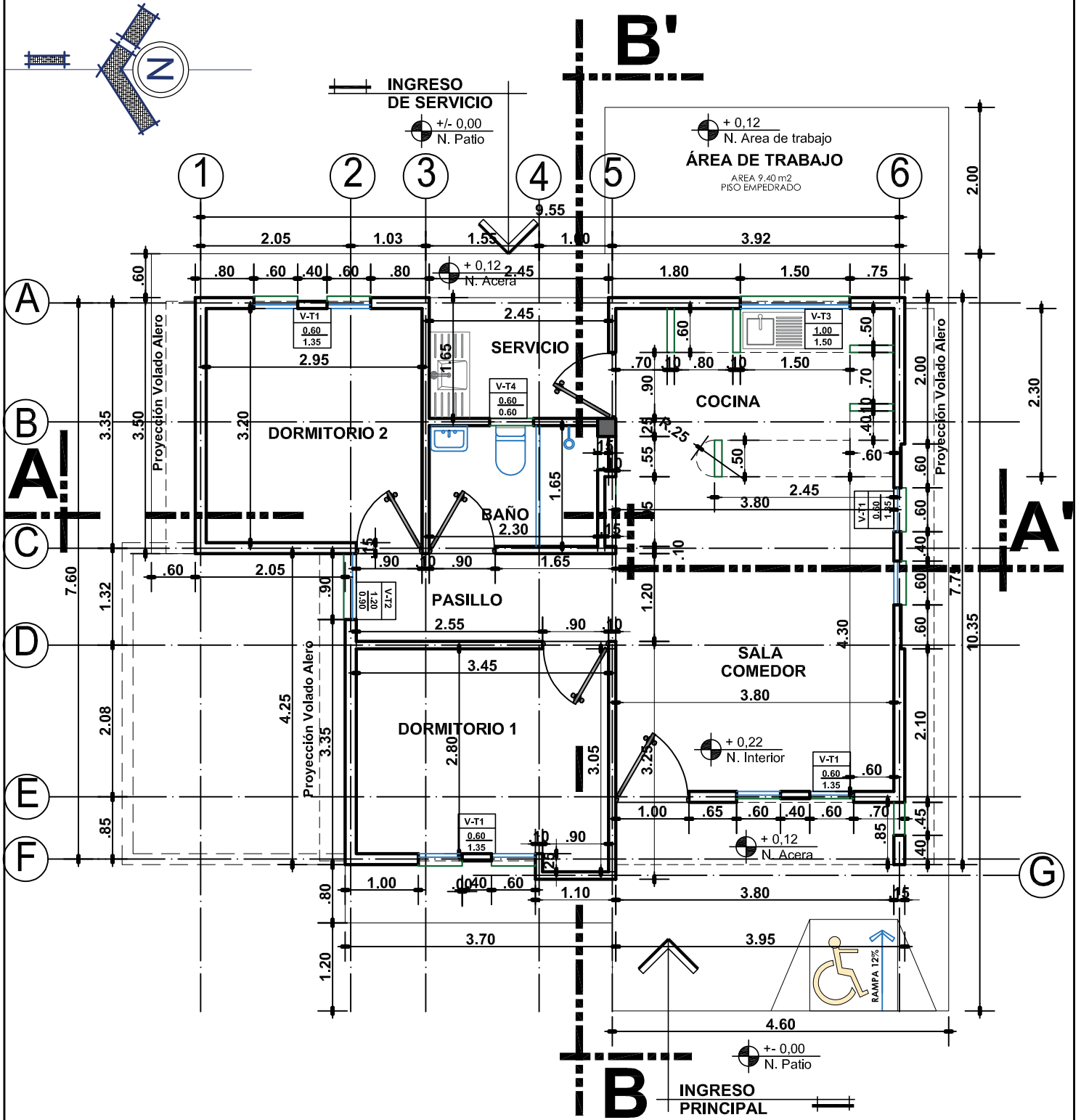

PLANTA UNICA ACOTADA

ESC. 1:75

AGENCIA ESTATAL DE VIVIENDA - AEVIVIENDA	
PROYECTO: PROYECTO DE VIVIENDA NUEVA AUTOCONSTRUCCION EN EL MUNICIPIO DE LLALLAGUA - FASE(XVI) 2023 - POTOSI	
MUNICIPIO: LLALLAGUA	
PROVINCIA: RAFAEL BUSTILLOS	DEPARTAMENTO: POTOSI

DISEÑO ARQUITECTÓNICO:	REVISADO Y APROBADO:

FECHA: noviembre/2023
SUPERFICIE: 66.68 m ²
LAMINA: 03/29

MODULO: Vivienda Nueva - Vivienda nueva Autoconstruccion

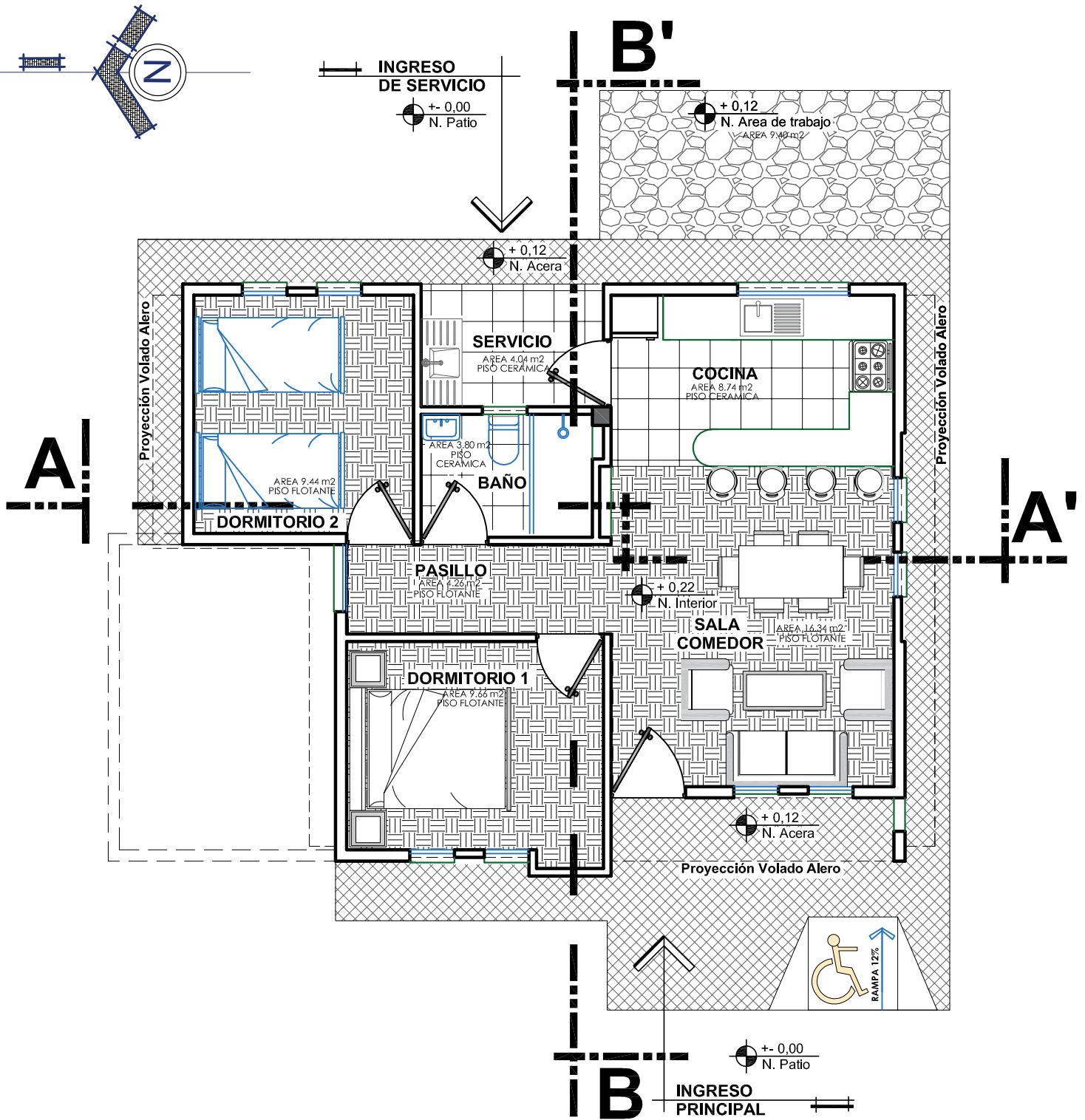

PLANTA UNICA AMOBLADA

ESC. 1:75

AGENCIA ESTATAL DE VIVIENDA - AEVIVIENDA

PROYECTO: PROYECTO DE VIVIENDA NUEVA AUTOCONSTRUCCION EN EL MUNICIPIO DE LLALLAGUA - FASE(XVI) 2023 - POTOSI

MUNICIPIO: LLALLAGUA

PROVINCIA: RAFAEL BUSTILLOS DEPARTAMENTO: POTOSI

DISEÑO ARQUITECTÓNICO:

REVISADO Y APROBADO:

FECHA: noviembre/2023

SUPERFICIE: 66.68 m²

LAMINA: 04/29

MODULO: Vivienda Nueva - Vivienda nueva Autoconstruccion

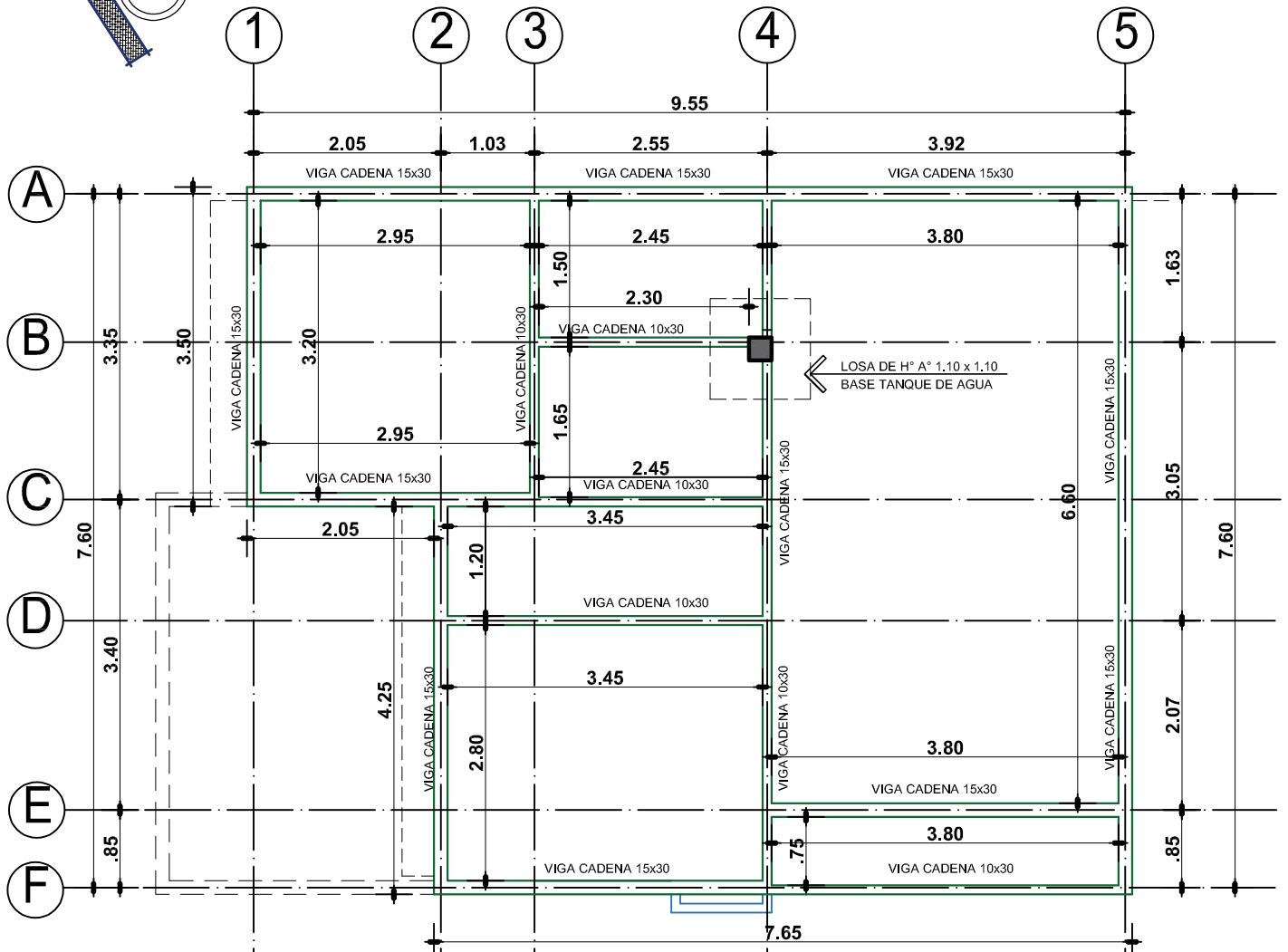
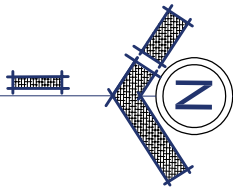

DETALLE DE VIGA 1

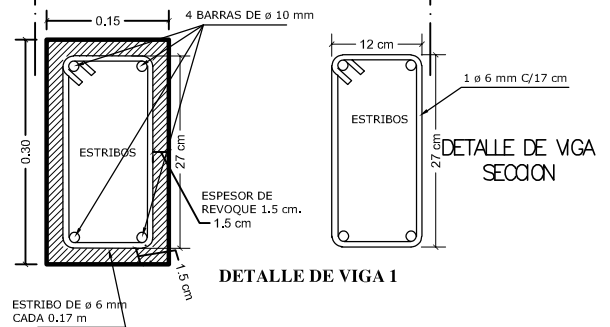
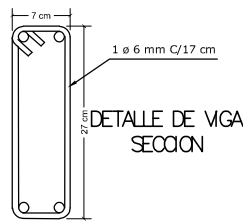
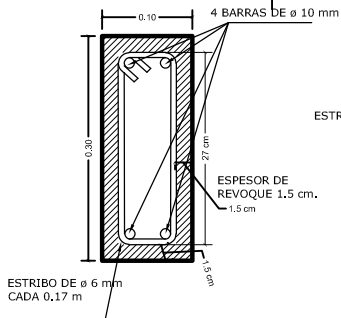

PLANO DE VIGAS

ESC. 1:75

AGENCIA ESTATAL DE VIVIENDA - AEVIVIENDA	
PROYECTO: PROYECTO DE VIVIENDA NUEVA AUTOCONSTRUCCION EN EL MUNICIPIO DE LLALLAGUA - FASE(XVI) 2023 - POTOSI	
MUNICIPIO: LLALLAGUA	
PROVINCIA: RAFAEL BUSTILLOS	DEPARTAMENTO: POTOSI

DISEÑO ARQUITECTÓNICO:

REVISADO Y APROBADO:

FECHA: noviembre/2023

SUPERFICIE: 66.68 m²

LAMINA:

05/29

MODULO: Vivienda Nueva - Vivienda nueva Autoconstruccion

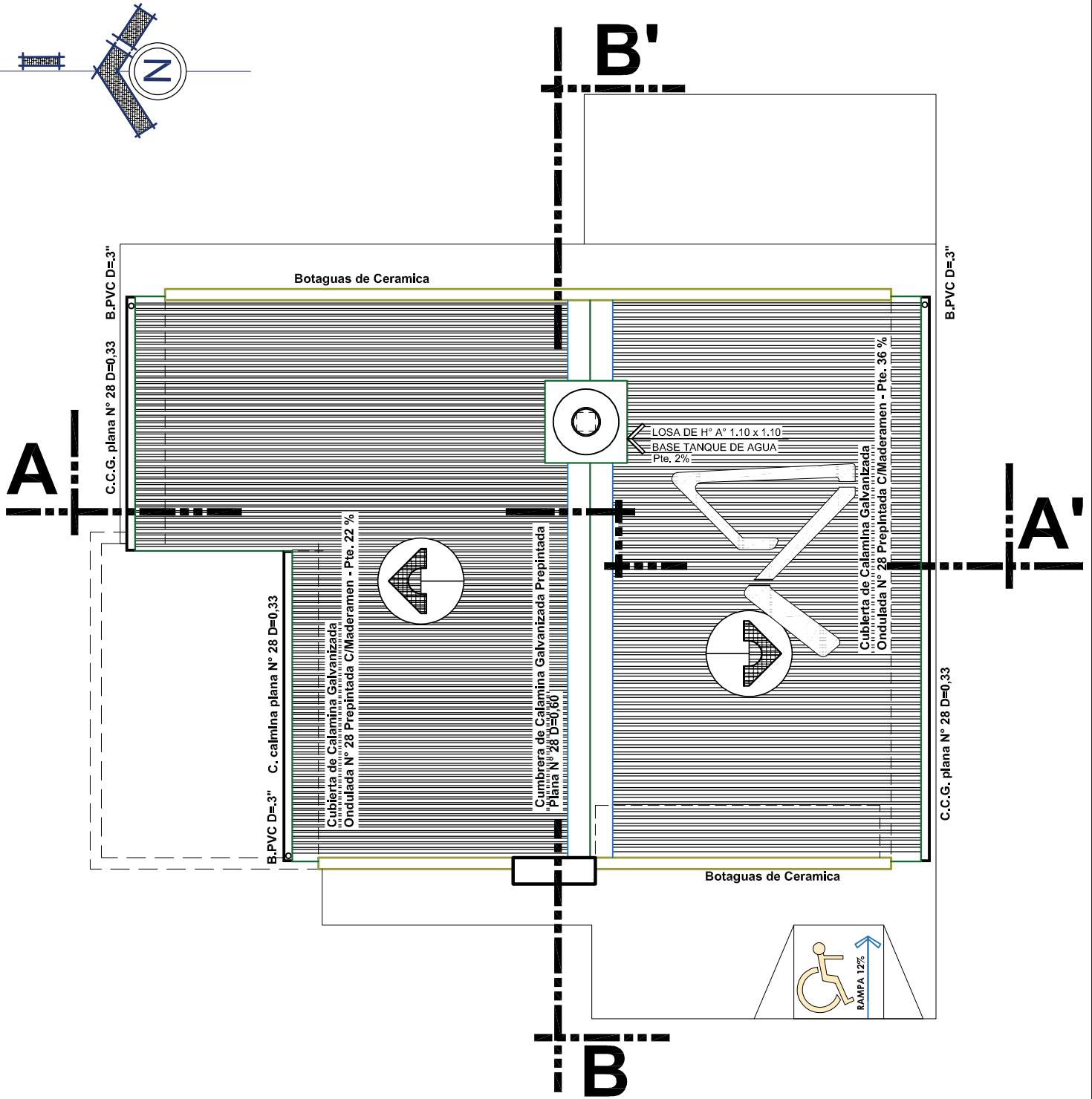

PLANO DE CUBIERTAS

ESC. 1:75

AGENCIA ESTATAL DE VIVIENDA - AEVIVIENDA	
PROYECTO: PROYECTO DE VIVIENDA NUEVA AUTOCONSTRUCCION EN EL MUNICIPIO DE LLALLAGUA - FASE(XVI) 2023 - POTOSI	
MUNICIPIO: LLALLAGUA	
PROVINCIA: RAFAEL BUSTILLOS	DEPARTAMENTO: POTOSI

DISEÑO ARQUITECTÓNICO:	REVISADO Y APROBADO:	FECHA: noviembre/2023
		SUPERFICIE: 66.68 m2
		LAMINA: 07/29

MODULO: Vivienda Nueva - Vivienda nueva Autoconstruccion

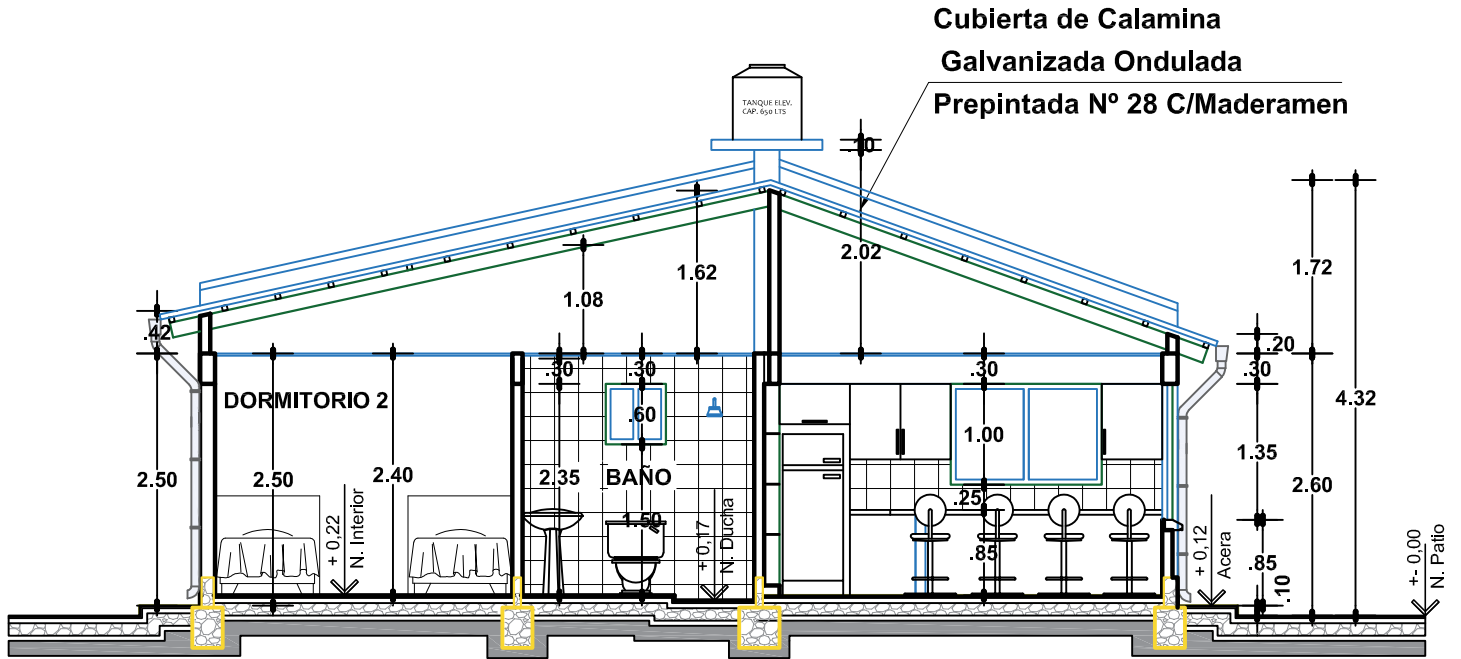

CORTE A-A'

ESC. 1:75

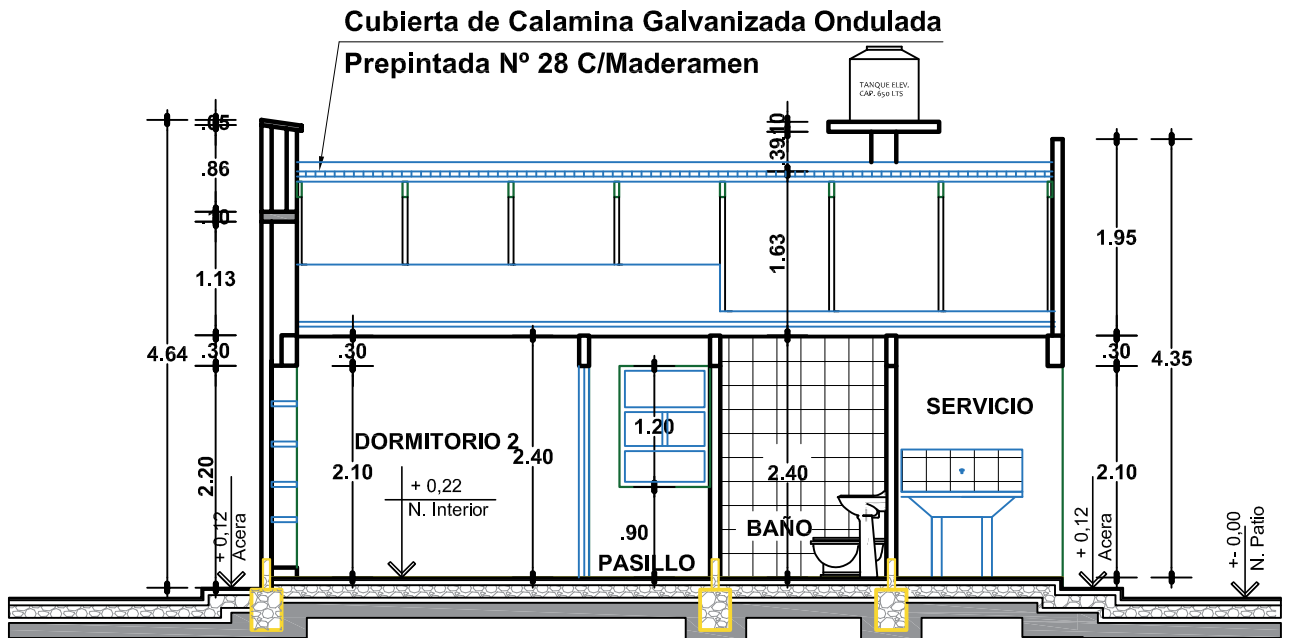

CORTE B-B'

ESC. 1:75

AGENCIA ESTATAL DE VIVIENDA - AEVIVIENDA	
PROYECTO: PROYECTO DE VIVIENDA NUEVA AUTOCONSTRUCCION EN EL MUNICIPIO DE LLALLAGUA - FASE(XVI) 2023 - POTOSI	
MUNICIPIO: LLALLAGUA	
PROVINCIA: RAFAEL BUSTILLOS	DEPARTAMENTO: POTOSI

DISEÑO ARQUITECTÓNICO:

REVISADO Y APROBADO:

FECHA: noviembre/2023

SUPERFICIE: 66.68 m2

LAMINA:

08/29

MODULO: Vivienda Nueva - Vivienda nueva Autoconstruccion

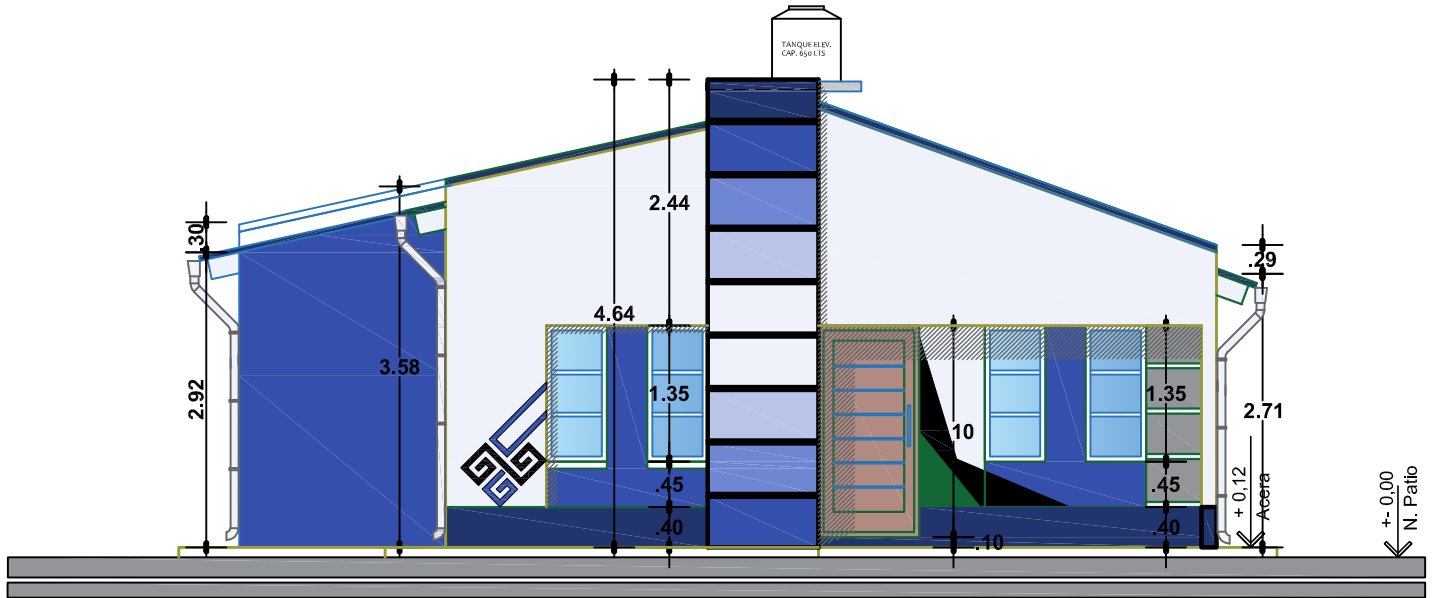

ELEVACION PRINCIPAL

ESC. 1:75

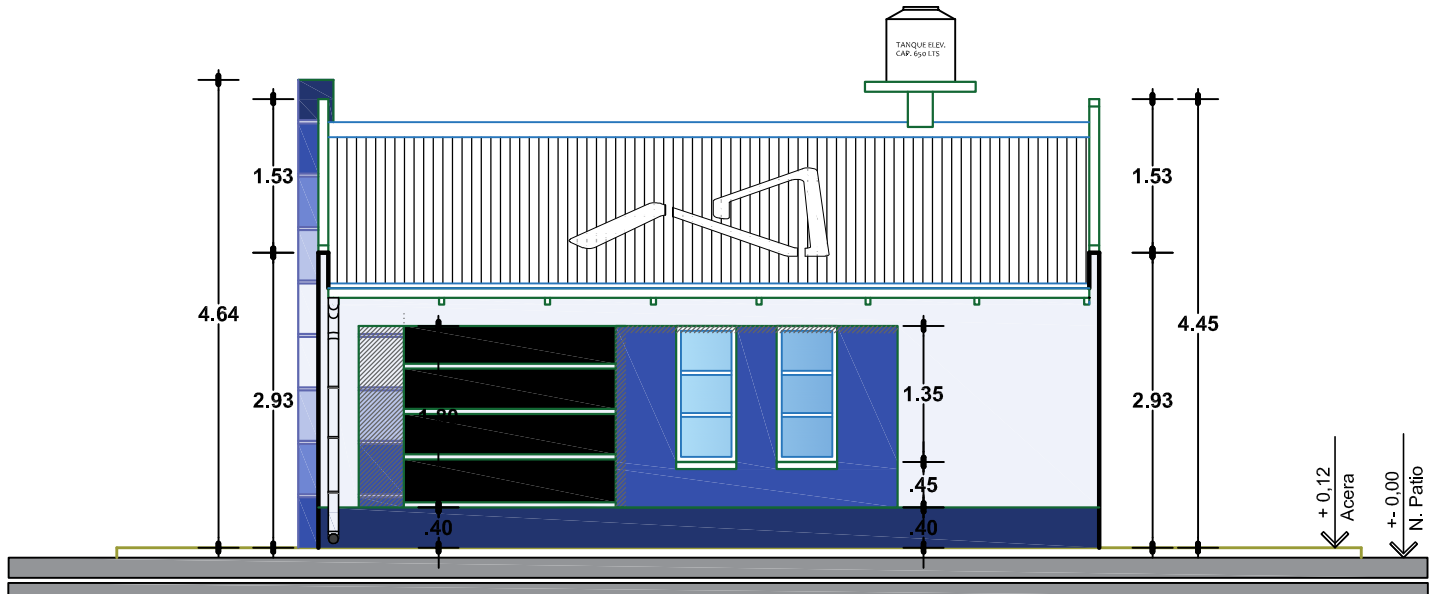

ELEVACION LATERAL

ESC. 1:75

AGENCIA ESTATAL DE VIVIENDA - AEVIVIENDA

PROYECTO: PROYECTO DE VIVIENDA NUEVA AUTOCONSTRUCCION EN EL MUNICIPIO DE LLALLAGUA - FASE(XVI) 2023 - POTOSI

MUNICIPIO: LLALLAGUA

PROVINCIA: RAFAEL BUSTILLOS DEPARTAMENTO: POTOSI

DISEÑO ARQUITECTÓNICO:

REVISADO Y APROBADO:

FECHA: noviembre/2023

SUPERFICIE: 66.68 m2

LAMINA: 09/29

MODULO: Vivienda Nueva - Vivienda nueva Autoconstruccion

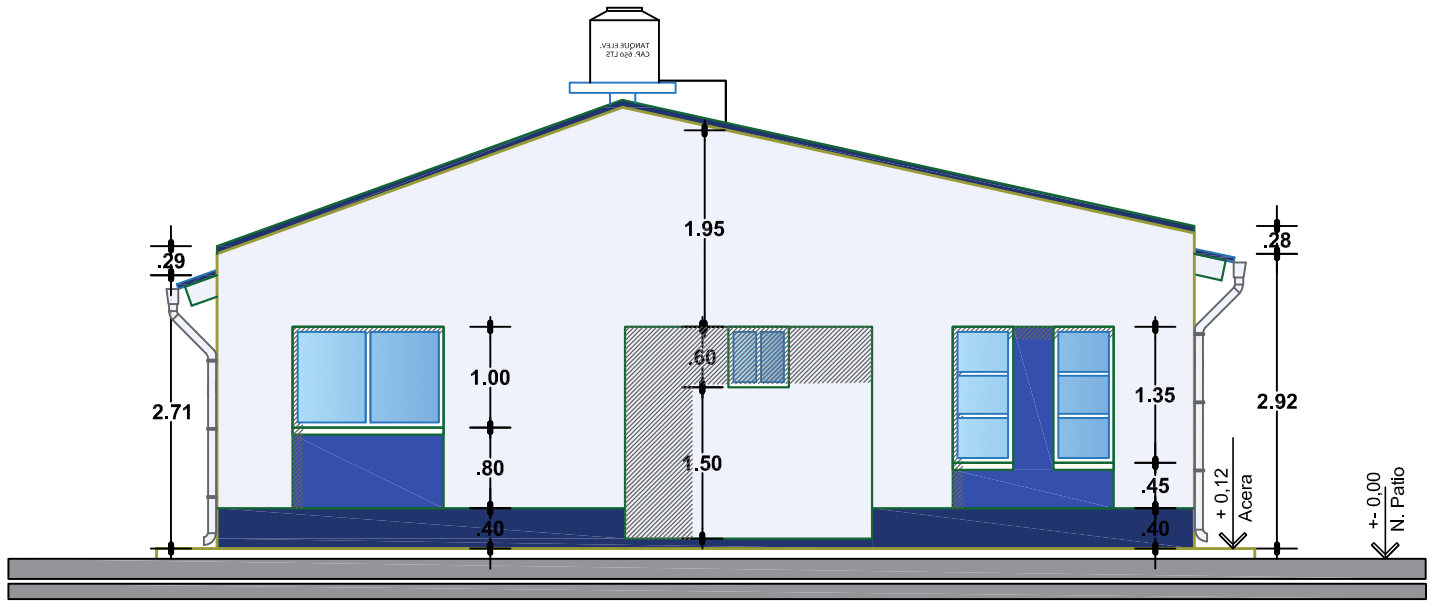

ELEVACION POSTERIOR

ESC. 1:75

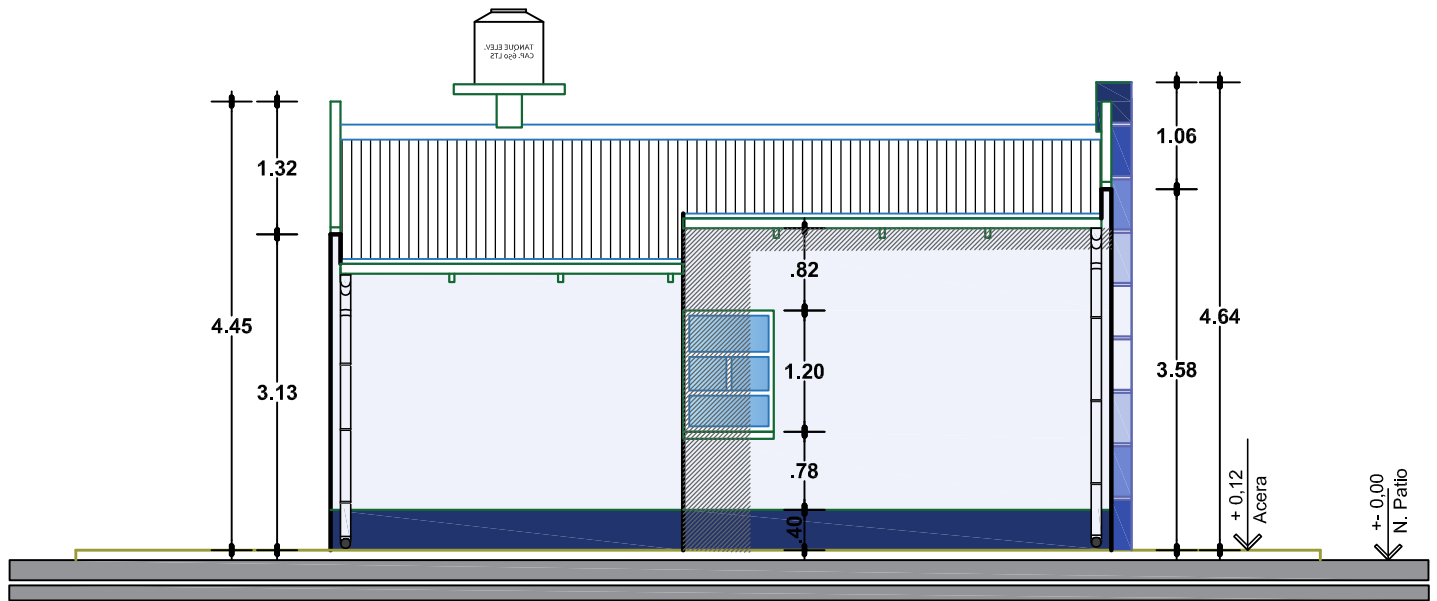

ELEVACION LATERAL

ESC. 1:75

AGENCIA ESTATAL DE VIVIENDA - AEVIVIENDA	
PROYECTO: PROYECTO DE VIVIENDA NUEVA AUTOCONSTRUCCION EN EL MUNICIPIO DE LLALLAGUA - FASE(XVI) 2023 - POTOSI	
MUNICIPIO: LLALLAGUA	
PROVINCIA: RAFAEL BUSTILLOS	DEPARTAMENTO: POTOSI

DISEÑO ARQUITECTÓNICO:

REVISADO Y APROBADO:

FECHA: noviembre/2023

SUPERFICIE: 66.68 m²

LAMINA: 10/29

MODULO: Vivienda Nueva - Vivienda nueva Autoconstruccion

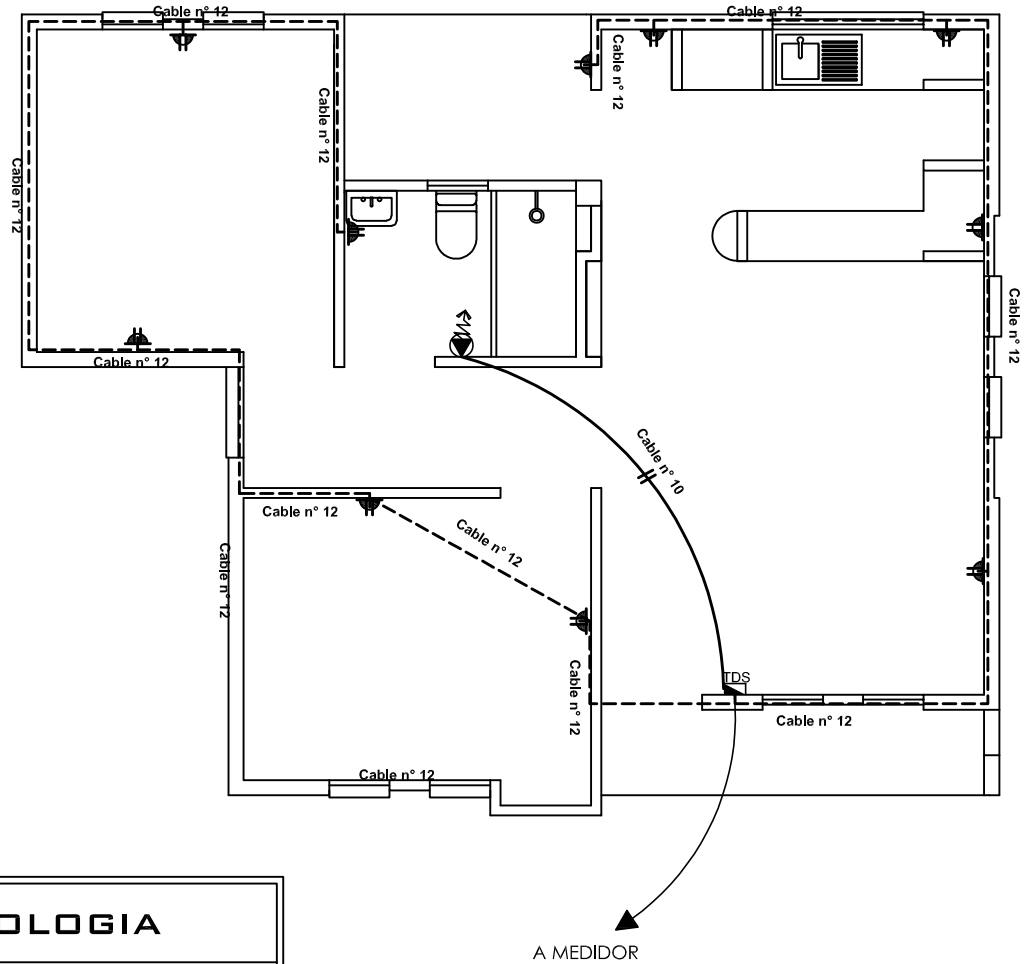
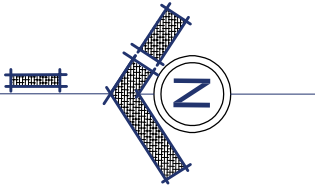

SIMBOLOGIA		
	TDS	TABLERO DE DISTRIBUCION SECUNDARIO
		CIRCUITO DE ILUMINACION
		CIRCUITO DE TOMA CORRIENTES
		PUNTO DE ILUMINACION
		TOMA DE FUERZA
		TOMA CORRIENTE SIMPLE
		INTERRUPTOR SIMPLE

PLANO DE INSTALACIONES ELECTRICAS TOMACORRIENTES

ESC. 1:75

AGENCIA ESTATAL DE VIVIENDA - AEVIVIENDA	
PROYECTO: PROYECTO DE VIVIENDA NUEVA AUTOCONSTRUCCION EN EL MUNICIPIO DE LLALLAGUA - FASE(XVI) 2023 - POTOSI	
MUNICIPIO: LLALLAGUA	
PROVINCIA: RAFAEL BUSTILLOS	DEPARTAMENTO: POTOSI

DISEÑO ARQUITECTÓNICO:	REVISADO Y APROBADO:	FECHA: noviembre/2023
		SUPERFICIE: 66.68 m2
		LAMINA: 11/29

MODULO: Vivienda Nueva - Vivienda nueva Autoconstruccion

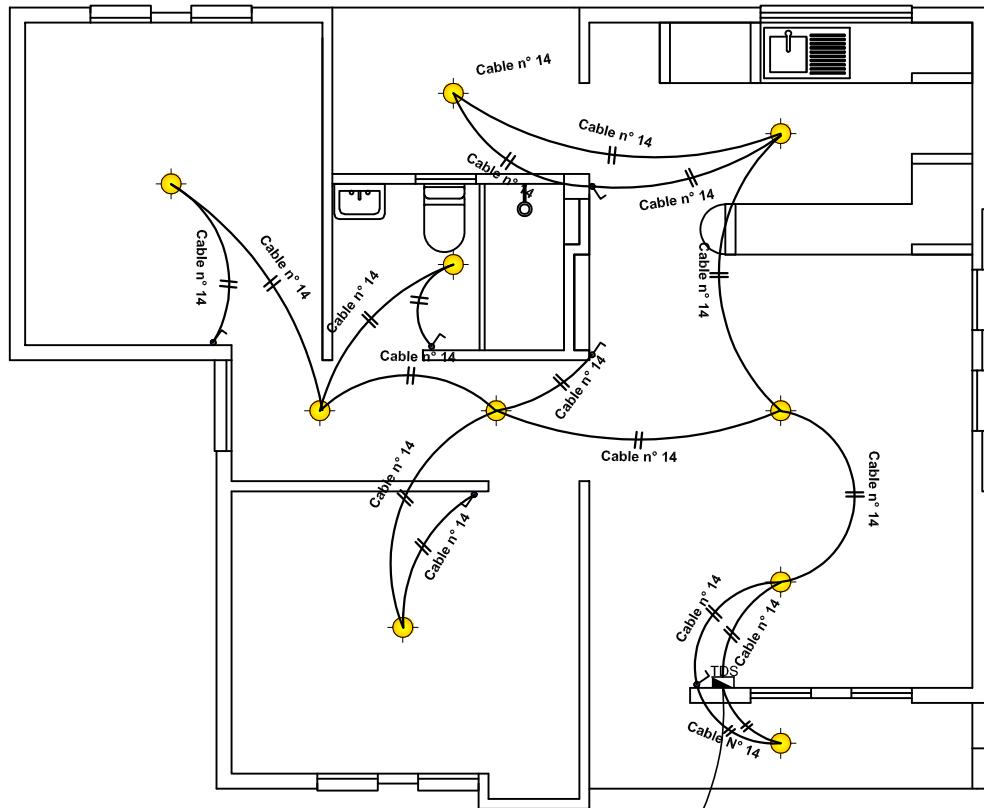
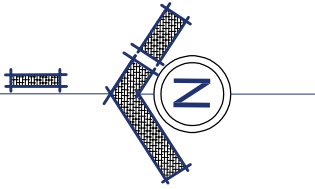

SIMBOLOGIA	
	TDS TABLERO DE DISTRIBUCION SECUNDARIO
	CIRCUITO DE ILUMINACION
	CIRCUITO DE TOMA CORRIENTES
	PUNTO DE ILUMINACION
	TOMA DE FUERZA
	TOMA CORRIENTE SIMPLE
	INTERRUPTOR SIMPLE

A MEDIDOR

PLANO DE INSTALACIONES ELECTRICAS ILUMINARIAS

ESC. 1:75

AGENCIA ESTATAL DE VIVIENDA - AEVIVIENDA	
PROYECTO: PROYECTO DE VIVIENDA NUEVA AUTOCONSTRUCCION EN EL MUNICIPIO DE LLALLAGUA - FASE(XVI) 2023 - POTOSI	
MUNICIPIO: LLALLAGUA	
PROVINCIA: RAFAEL BUSTILLOS	DEPARTAMENTO: POTOSI

DISEÑO ARQUITECTÓNICO:	REVISADO Y APROBADO:	FECHA: noviembre/2023
		SUPERFICIE: 66.68 m2
		LAMINA: 12/29

MODULO: Vivienda Nueva - Vivienda nueva Autoconstruccion

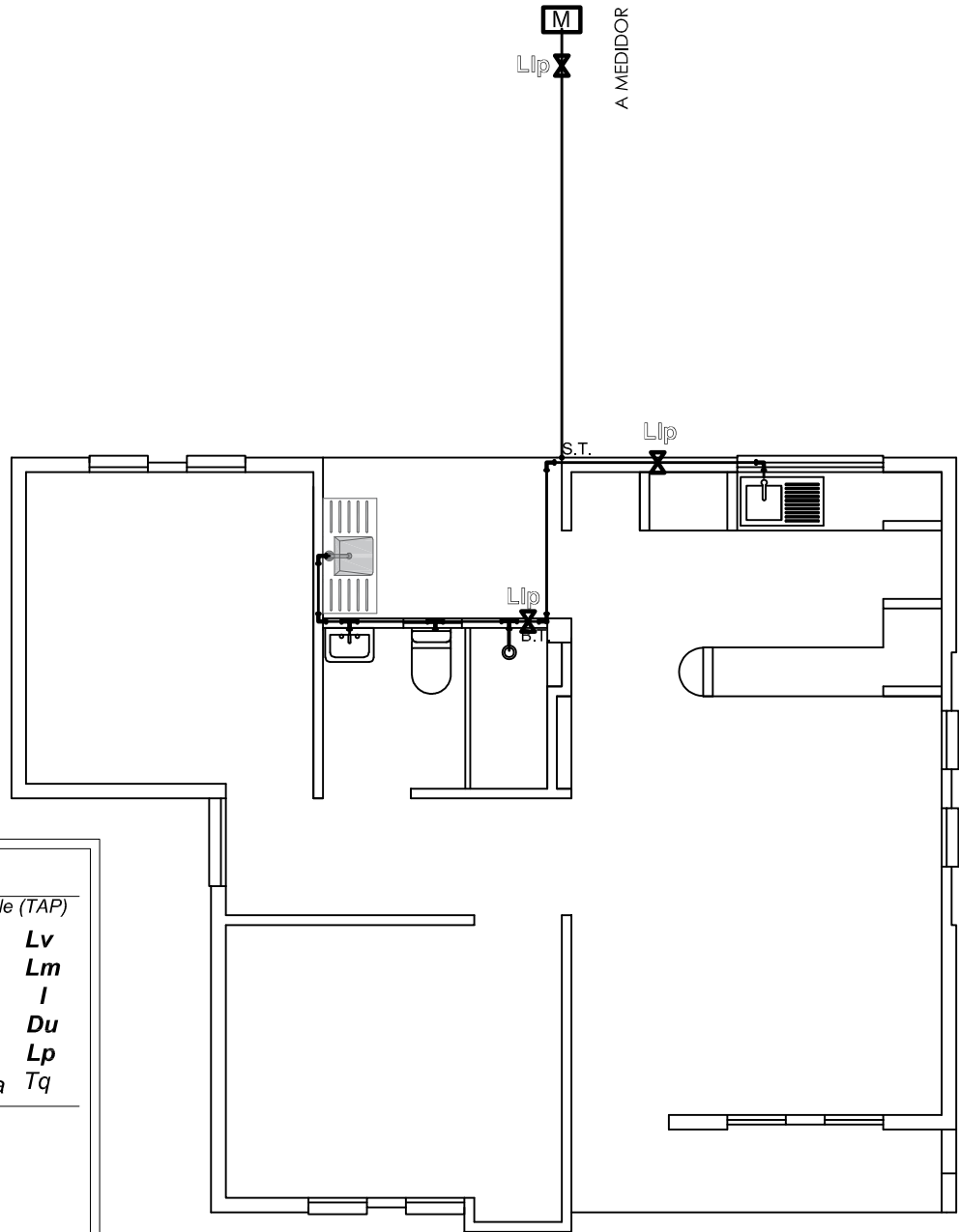
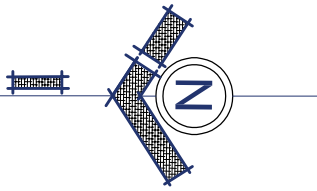

REFERENCIAS:	
—	Tubería de Agua Potable (TAP)
Lv	Lavanderia
Lm	Lavamanos
I	Inodoro
Du	Ducha
Lp	Lavaplatos
Tq	Tanque plastico de agua
SIMBOLOGÍA	
	Ducha
	Union "T"
	Codo a 90°
	Medidor
	Válvula de Paso

PLANO DE INSTALACION AGUA POTABLE

ESC. 1:75

AGENCIA ESTATAL DE VIVIENDA - AEVIVIENDA	
PROYECTO: PROYECTO DE VIVIENDA NUEVA AUTOCONSTRUCCION EN EL MUNICIPIO DE LLALLAGUA - FASE(XVI) 2023 - POTOSI	
MUNICIPIO: LLALLAGUA	
PROVINCIA: RAFAEL BUSTILLOS	DEPARTAMENTO: POTOSI

DISEÑO ARQUITECTÓNICO:	REVISADO Y APROBADO:	FECHA: noviembre/2023
		SUPERFICIE: 66.68 m ²
		LAMINA: 13/29

MODULO: Vivienda Nueva - Vivienda nueva Autoconstruccion

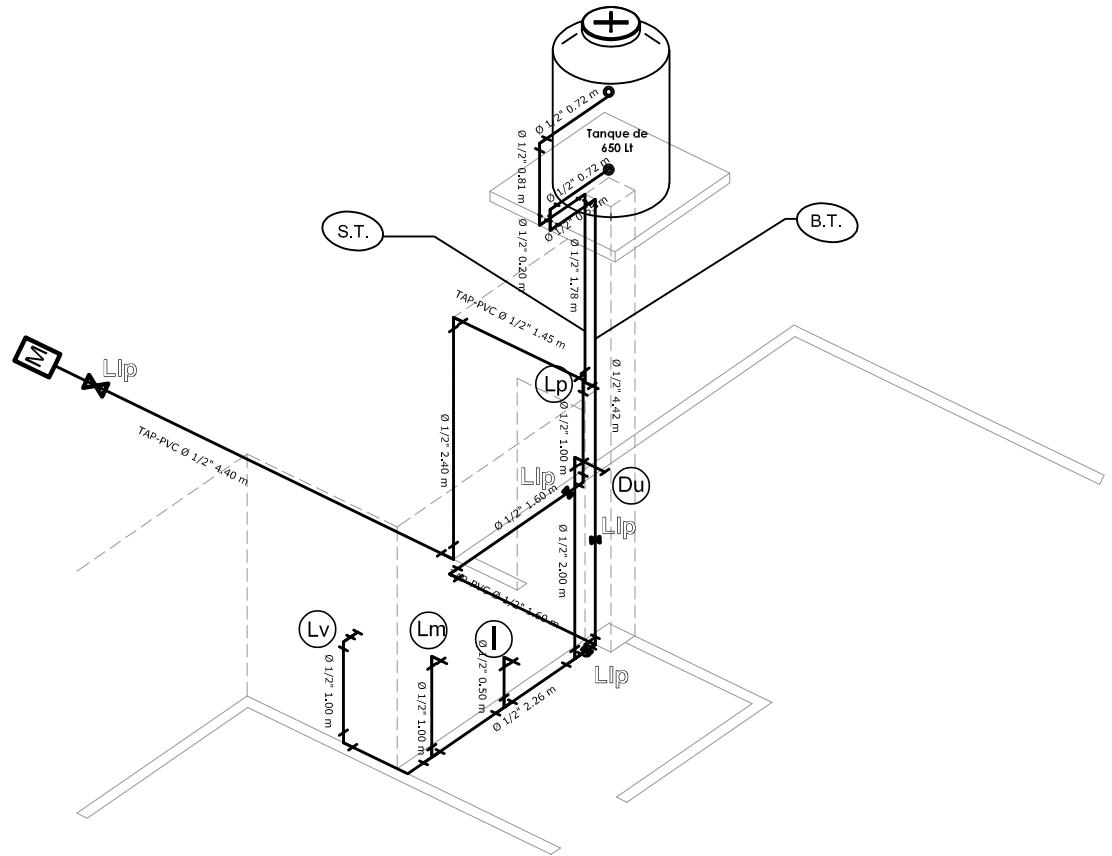

REFERENCIAS:	
—	Tubería de Agua Potable (TAP)
Lv	Lavanderia
Lm	Lavamanos
I	Inodoro
Du	Ducha
Lp	Lavaplatos
Tq	Tanque plastico de agua
SIMBOLOGÍA	
	Ducha
	Union "T"
	Codo a 90°
	Medidor
	Válvula de Paso

ISOMETRIA

ESC. 1:75

AGENCIA ESTATAL DE VIVIENDA - AEVIVIENDA	
PROYECTO: PROYECTO DE VIVIENDA NUEVA AUTOCONSTRUCCION EN EL MUNICIPIO DE LLALLAGUA - FASE(XVI) 2023 - POTOSI	
MUNICIPIO: LLALLAGUA	
PROVINCIA: RAFAEL BUSTILLOS	DEPARTAMENTO: POTOSI

DISEÑO ARQUITECTÓNICO:

REVISADO Y APROBADO:

FECHA: noviembre/2023
SUPERFICIE: 66.68 m2
LAMINA: 14/29

MODULO: Vivienda Nueva - Vivienda nueva Autoconstruccion

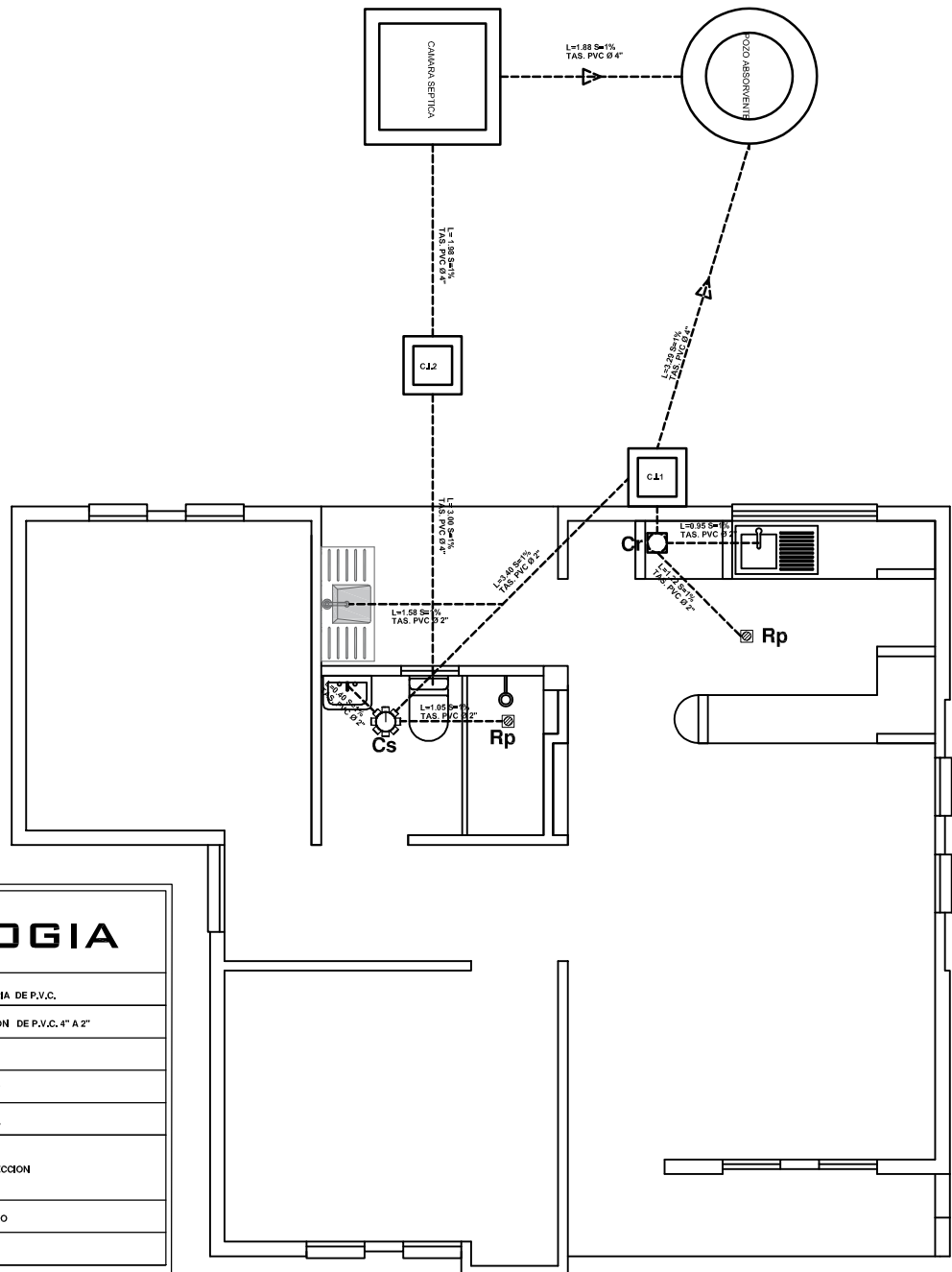
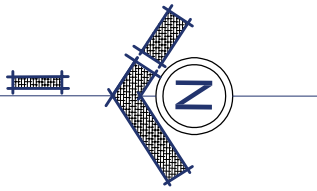

SIMBOLOGIA	
-----	TUBERIA SANITARIA DE P.V.C.
YEE DE REDUCCION DE P.V.C. 4\" A 2\"	
YEE DE P.V.C. 2\"	
CODO DE P.V.C. 2\"	
CAJA SIFONADA	
CI	CAMARA DE INSPECCION
Car	CAJA DE REGISTRO
Rp	REJILLA DE PISO

PLANO DE INSTALACION SANITARIA

ESC. 1:75

AGENCIA ESTATAL DE VIVIENDA - AEVIVIENDA	
PROYECTO: PROYECTO DE VIVIENDA NUEVA AUTOCONSTRUCCION EN EL MUNICIPIO DE LLALLAGUA - FASE(XVI) 2023 - POTOSI	
MUNICIPIO: LLALLAGUA	
PROVINCIA: RAFAEL BUSTILLOS	DEPARTAMENTO: POTOSI

DISEÑO ARQUITECTÓNICO:	REVISADO Y APROBADO:	FECHA: noviembre/2023
		SUPERFICIE: 66.68 m2
		LAMINA: 15/29

MODULO: Vivienda Nueva - Vivienda nueva Autoconstruccion

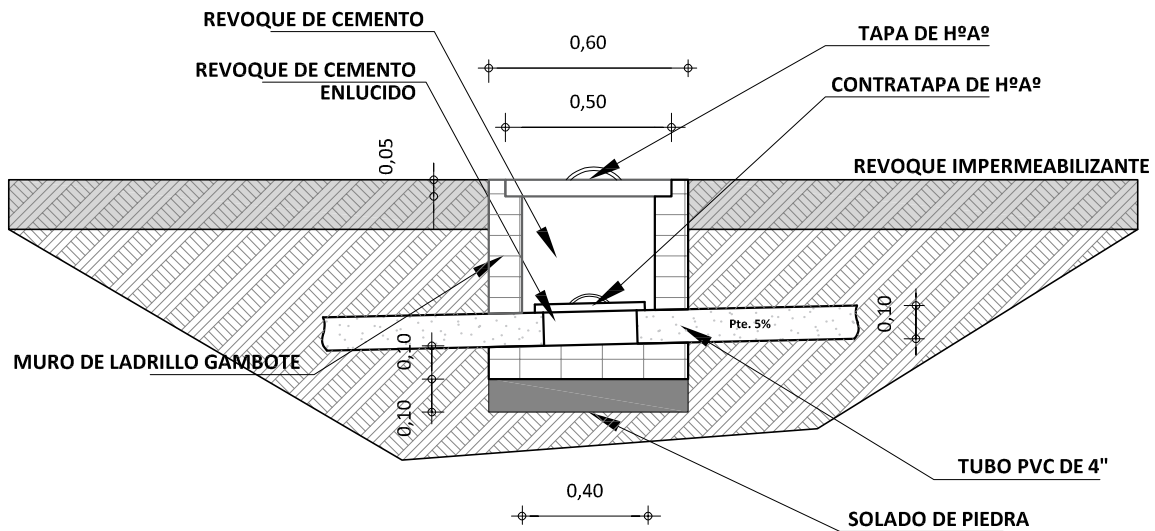
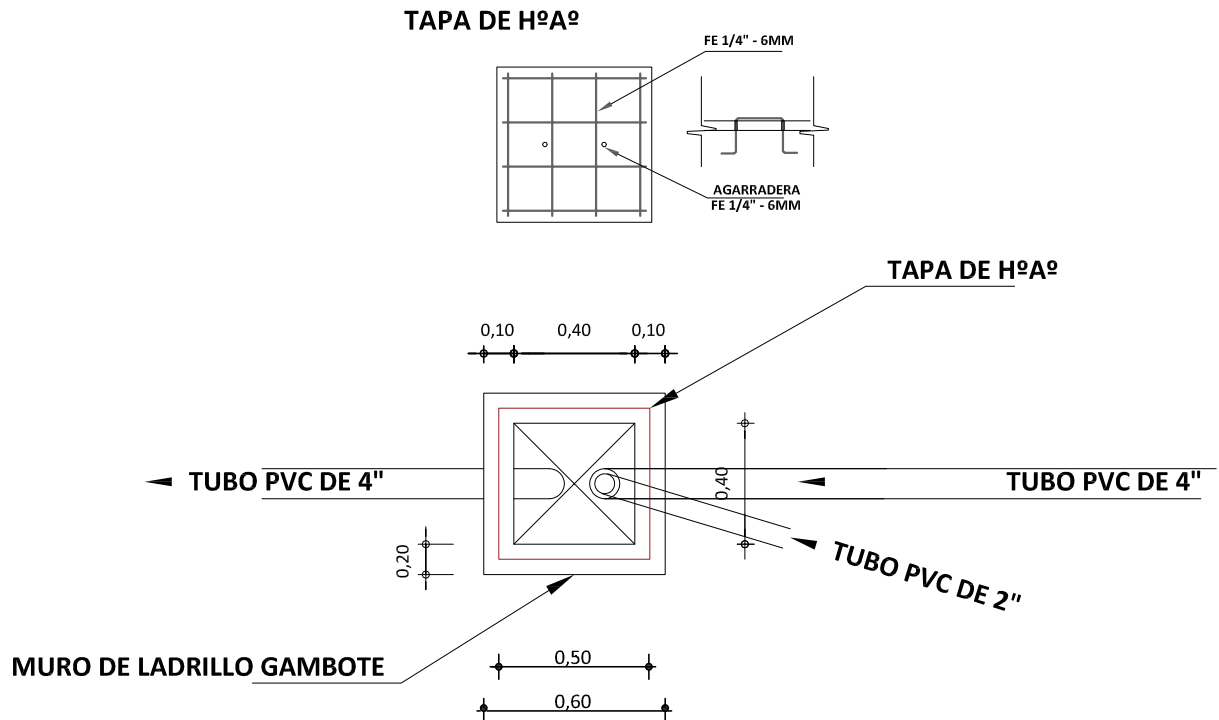

DETALLE DE CAMARA DE INSPECCION

ESCALA: 1:25

AGENCIA ESTATAL DE VIVIENDA - AEVIVIENDA

PROYECTO: PROYECTO DE VIVIENDA NUEVA AUTOCONSTRUCCION EN EL MUNICIPIO DE LLALLAGUA - FASE(XVI) 2023 - POTOSI

MUNICIPIO: LLALLAGUA

PROVINCIA: RAFAEL BUSTILLOS **DEPARTAMENTO:** POTOSI

DISEÑO ARQUITECTÓNICO:

REVISADO Y APROBADO:

FECHA: noviembre/2023

SUPERFICIE: 66.68 m²

LAMINA: 16/29

MODULO: Vivienda Nueva - Vivienda nueva Autoconstruccion

TAPA DE HºAº
POZO DE ABSORCION

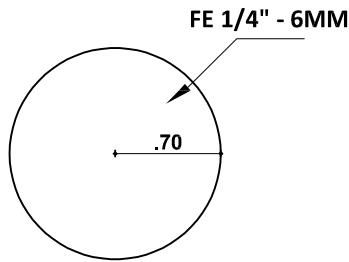

PLANTA

TAPA DE HºAº
CAMARA SEPTICA

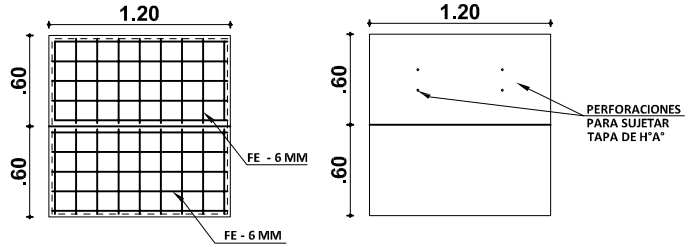

PLANTA

DETALLE CONSTRUCTIVOS
POZO DE ABSORCION Y CAMARA SEPTICA
ESCALA: 1:50

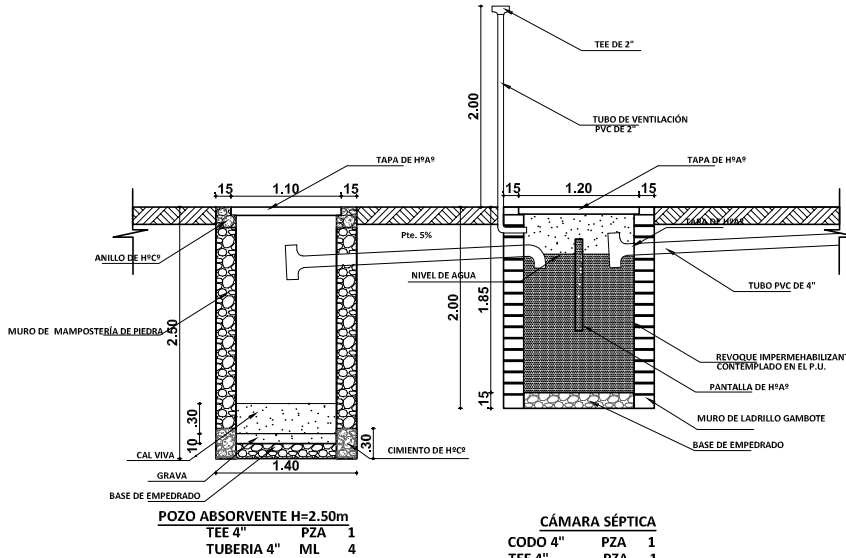
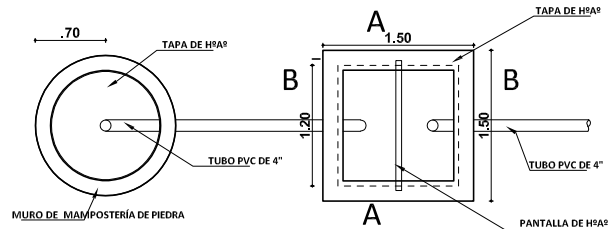
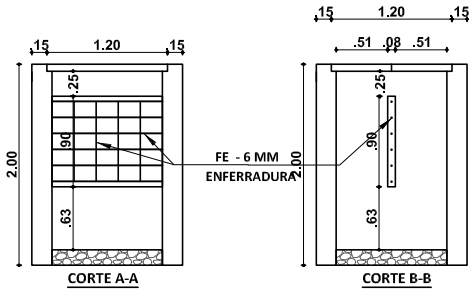

PLANO INSTALACION CAMARA Y POZO ABSORVENTE
ESCALA: 1:75

INSTALACION SANITARIA
ESCALA: 1:75

AGENCIA ESTATAL DE VIVIENDA - AEVIVIENDA	
PROYECTO: PROYECTO DE VIVIENDA NUEVA AUTOCONSTRUCCION EN EL MUNICIPIO DE LLALLAGUA - FASE(XVI) 2023 - POTOSI	
MUNICIPIO: LLALLAGUA	
PROVINCIA: RAFAEL BUSTILLOS	DEPARTAMENTO: POTOSI

DISEÑO ARQUITECTÓNICO:	REVISADO Y APROBADO:

FECHA: noviembre/2023
SUPERFICIE: 66.68 m2
LAMINA: 17/29

FECHA: noviembre/2023
SUPERFICIE: 66.68 m2
LAMINA: 17/29

MODULO: Vivienda Nueva - Vivienda nueva Autoconstruccion

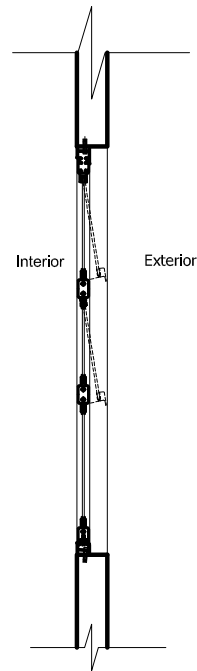
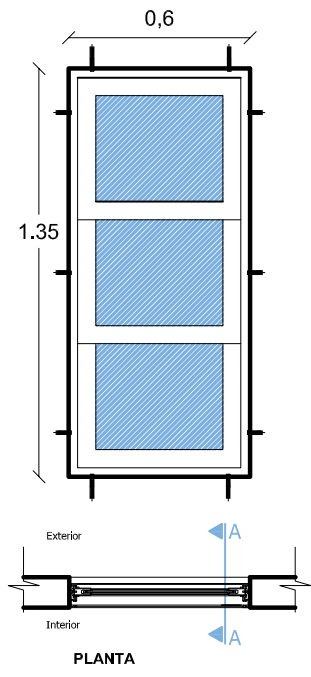

VENTANA TIPO 1

DETALLE VENTANA DE ALUMINIO 0,60 X 1,35

ESC: 1:25

VENTANA TIPO 2

DETALLE VENTANA DE ALUMINIO 1,00 X 1,50

ESC: 1:25

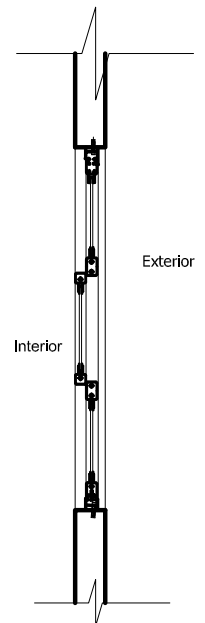
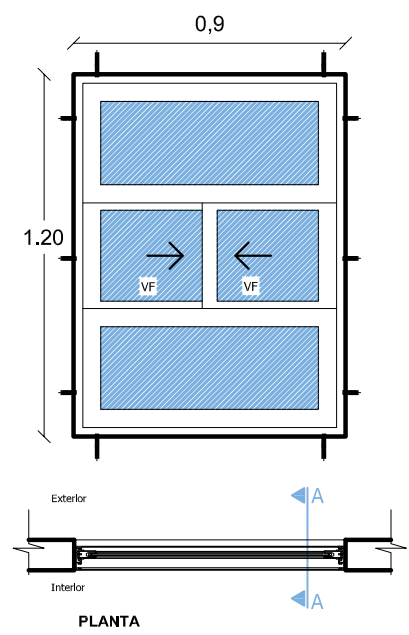

AGENCIA ESTATAL DE VIVIENDA - AEVIVIENDA	
PROYECTO: PROYECTO DE VIVIENDA NUEVA AUTOCONSTRUCCION EN EL MUNICIPIO DE LLALLAGUA - FASE(XVI) 2023 - POTOSI	
MUNICIPIO: LLALLAGUA	
PROVINCIA: RAFAEL BUSTILLOS	DEPARTAMENTO: POTOSI

DISEÑO ARQUITECTÓNICO:	REVISADO Y APROBADO:

FECHA: noviembre/2023
SUPERFICIE: 66.68 m2
LAMINA: 18/29

MODULO: Vivienda Nueva - Vivienda nueva Autoconstruccion

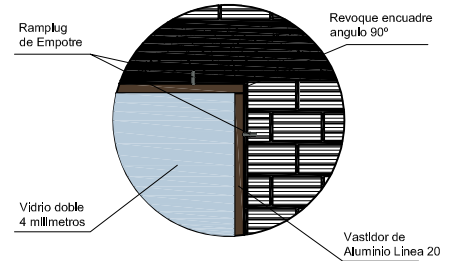
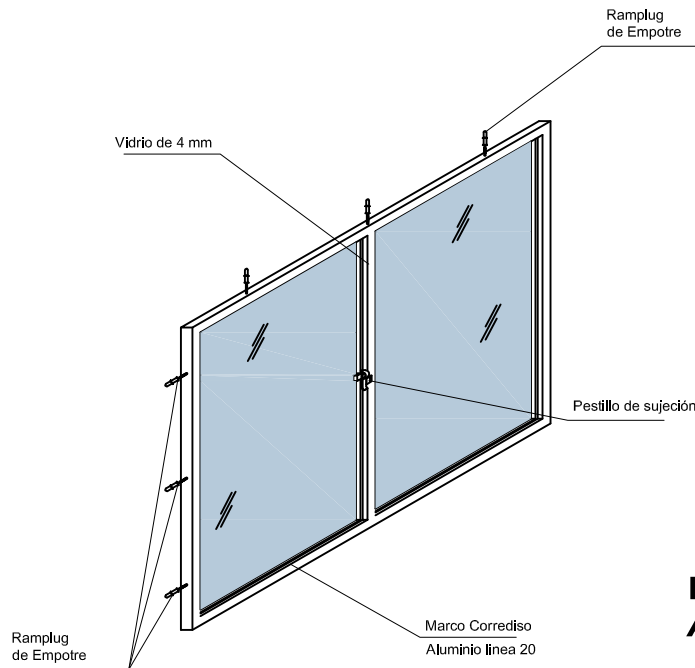
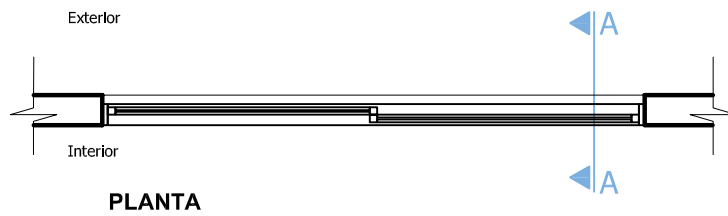
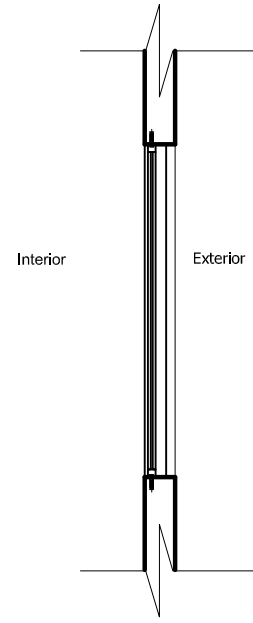
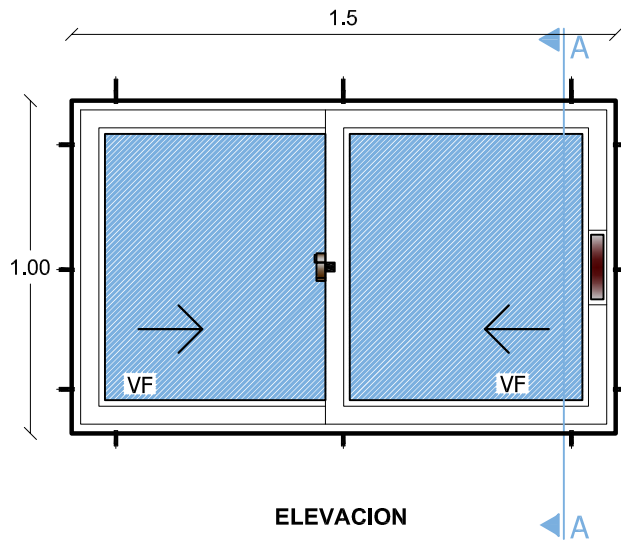

**VENTANA TIPO 3
DETALLE VENTANA DE
ALUMINIO 1,50 x 1,50**

ESC: 1:25

AGENCIA ESTATAL DE VIVIENDA - AEVIVIENDA	
PROYECTO: PROYECTO DE VIVIENDA NUEVA AUTOCONSTRUCCION EN EL MUNICIPIO DE LLALLAGUA - FASE(XVI) 2023 - POTOSI	
MUNICIPIO: LLALLAGUA	
PROVINCIA: RAFAEL BUSTILLOS	DEPARTAMENTO: POTOSI

DISEÑO ARQUITECTÓNICO:	REVISADO Y APROBADO:	FECHA: noviembre/2023
		SUPERFICIE: 66.68 m2
		LAMINA: 19/29

MODULO: Vivienda Nueva - Vivienda nueva Autoconstruccion

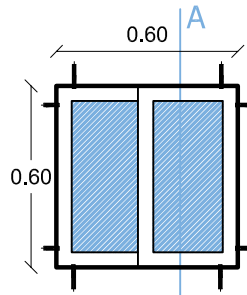

ELEVACION

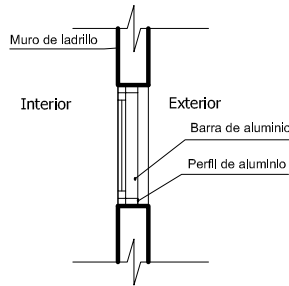

SECCION A-A



PLANTA

**VENTANA TIPO 4
DETALLE VENTANA DE
ALUMINIO 0.60 X 0.60
ESC: 1:25**

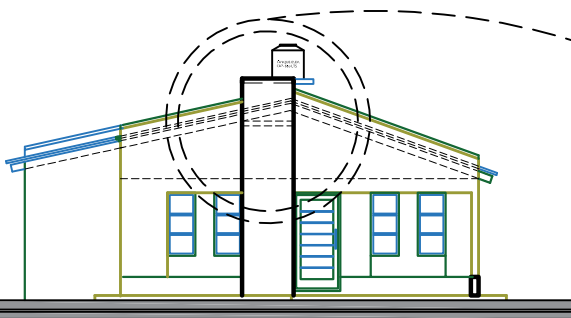

**DETALLE CONSTRUCTIVO
PARAPETO CENTRAL
ESC: 1:75**

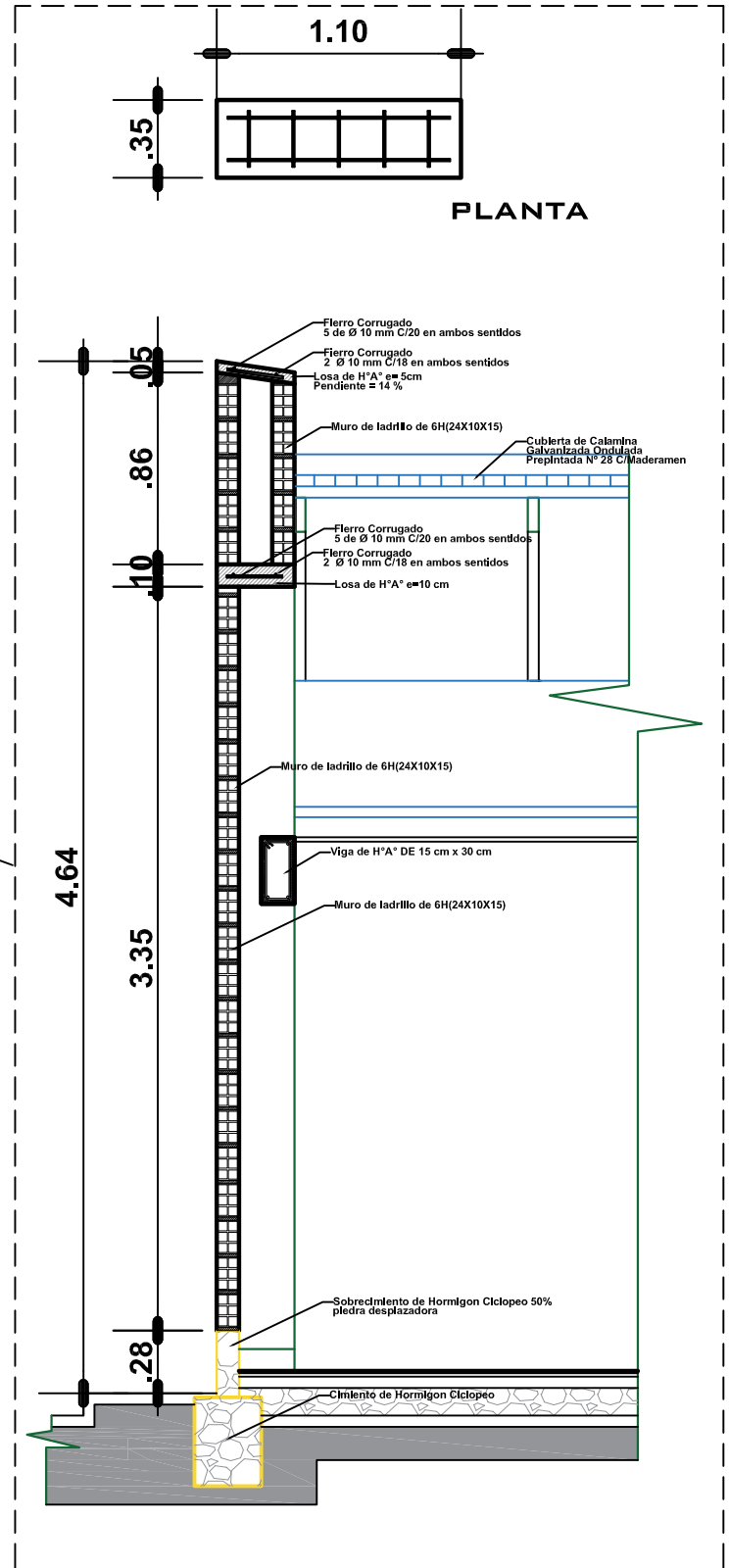

AGENCIA ESTATAL DE VIVIENDA - AEVIVIENDA	
PROYECTO: PROYECTO DE VIVIENDA NUEVA AUTOCONSTRUCCION EN EL MUNICIPIO DE LLALLAGUA - FASE(XVI) 2023 - POTOSI	
MUNICIPIO: LLALLAGUA	
PROVINCIA: RAFAEL BUSTILLOS	DEPARTAMENTO: POTOSI

DISEÑO ARQUITECTÓNICO:	REVISADO Y APROBADO:

FECHA: noviembre/2023
SUPERFICIE: 66.68 m2
LAMINA: 20/29

FECHA: noviembre/2023
SUPERFICIE: 66.68 m2
LAMINA: 20/29

MODULO: Vivienda Nueva - Vivienda nueva Autoconstruccion

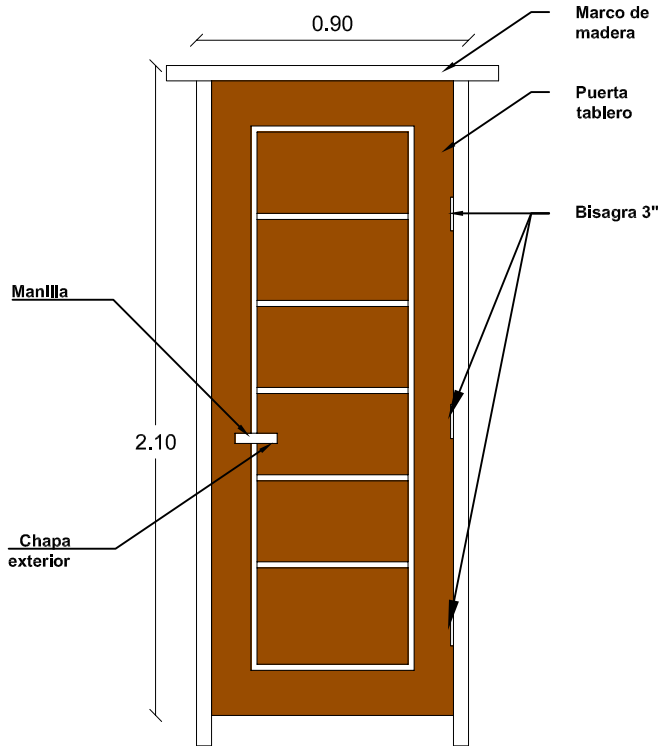

**PUERTA 0,90x2,10
ESC: 1:25**

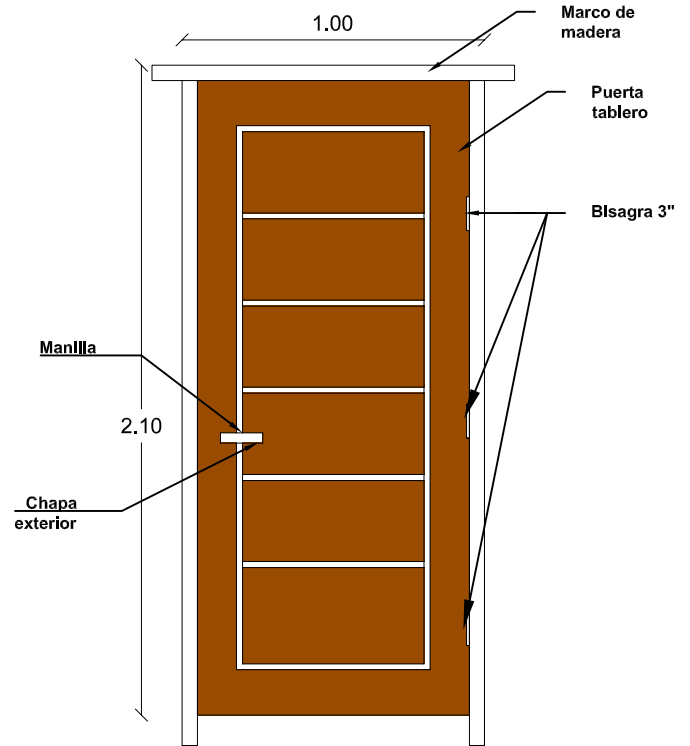

**PUERTA 1,00x2,10
ESC: 1:25**

DETALLE EMPOTRADO DE CALAMINA

ESC: 1:50

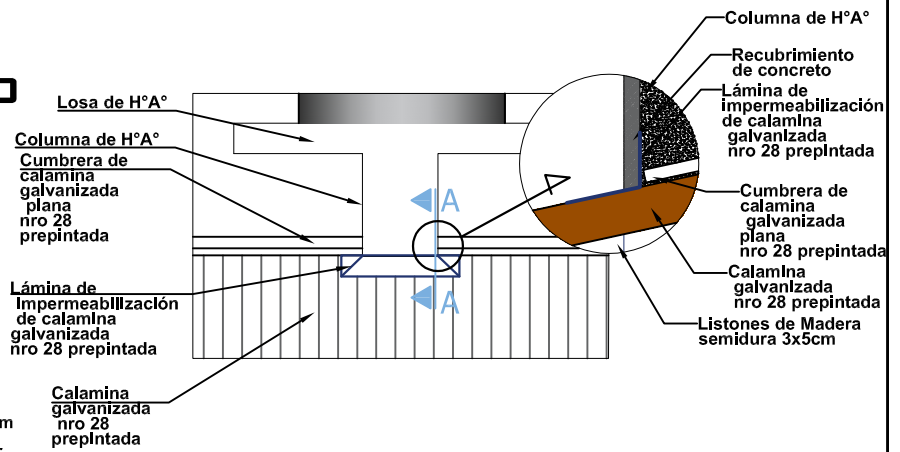
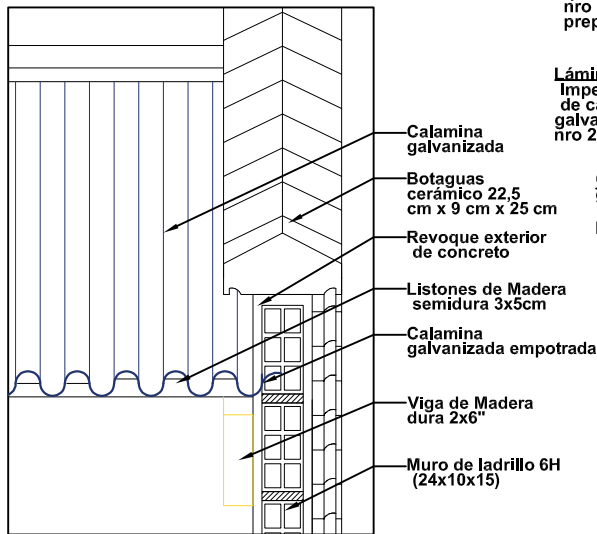

DETALLE DE IMPERMEABILIZACIÓN DE CUBIERTA

ESC: 1:100

AGENCIA ESTATAL DE VIVIENDA - AEVIVIENDA	
PROYECTO: PROYECTO DE VIVIENDA NUEVA AUTOCONSTRUCCION EN EL MUNICIPIO DE LLALLAGUA - FASE(XVI) 2023 - POTOSI	
MUNICIPIO: LLALLAGUA	
PROVINCIA: RAFAEL BUSTILLOS	DEPARTAMENTO: POTOSI

DISEÑO ARQUITECTÓNICO:	REVISADO Y APROBADO:	FECHA: noviembre/2023
		SUPERFICIE: 66.68 m2
		LAMINA: 21/29

MODULO: Vivienda Nueva - Vivienda nueva Autoconstruccion

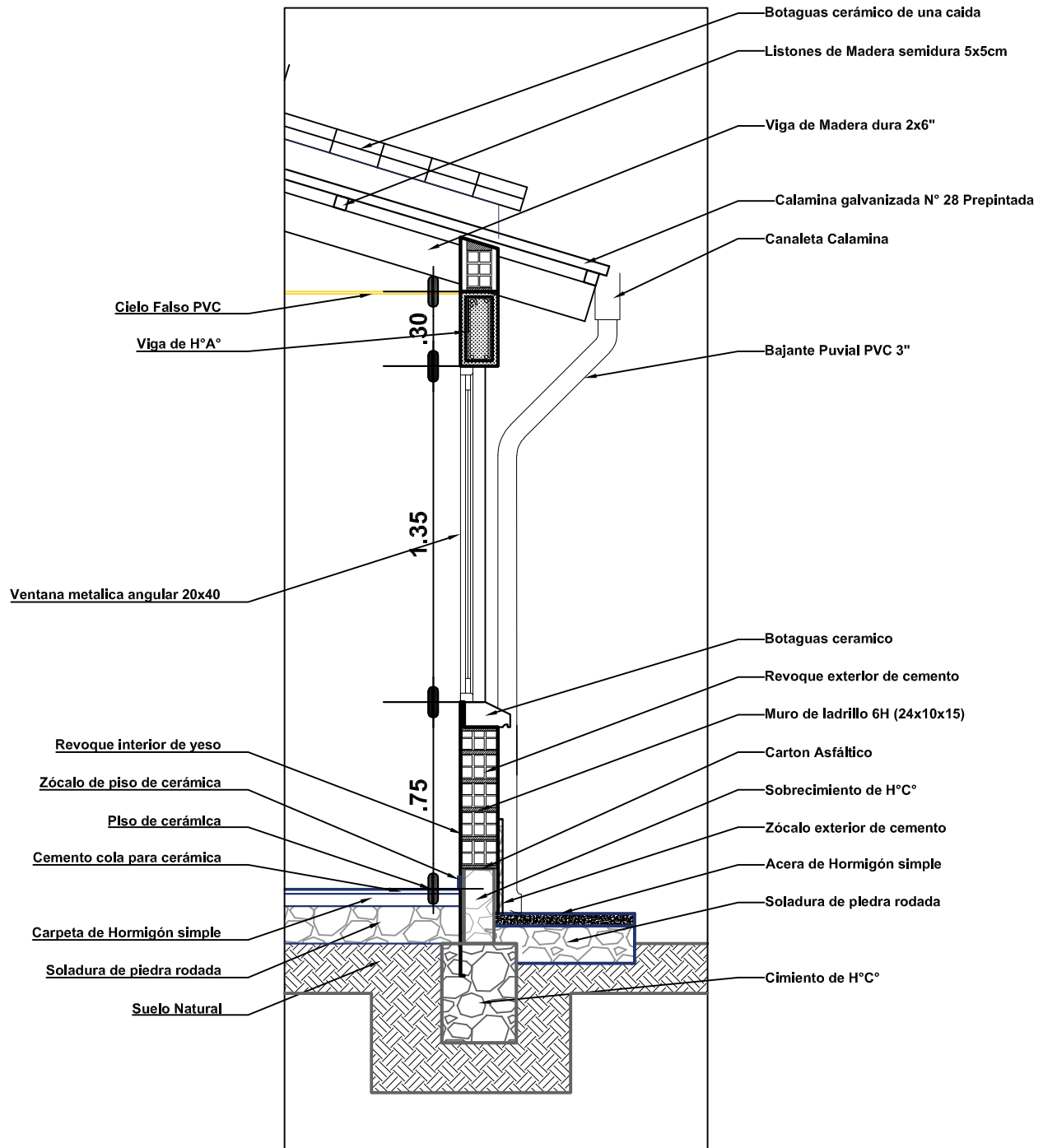

DETALLE CORTE DE BORDE

ESC: 1:25

AGENCIA ESTATAL DE VIVIENDA - AEVIVIENDA	
PROYECTO: PROYECTO DE VIVIENDA NUEVA AUTOCONSTRUCCION EN EL MUNICIPIO DE LLALLAGUA - FASE(XVI) 2023 - POTOSI	
MUNICIPIO: LLALLAGUA	
PROVINCIA: RAFAEL BUSTILLOS	DEPARTAMENTO: POTOSI

DISEÑO ARQUITECTÓNICO:

REVISADO Y APROBADO:

FECHA: noviembre/2023
SUPERFICIE: 66.68 m2
LAMINA: 22/29

MODULO: Vivienda Nueva - Vivienda nueva Autoconstruccion

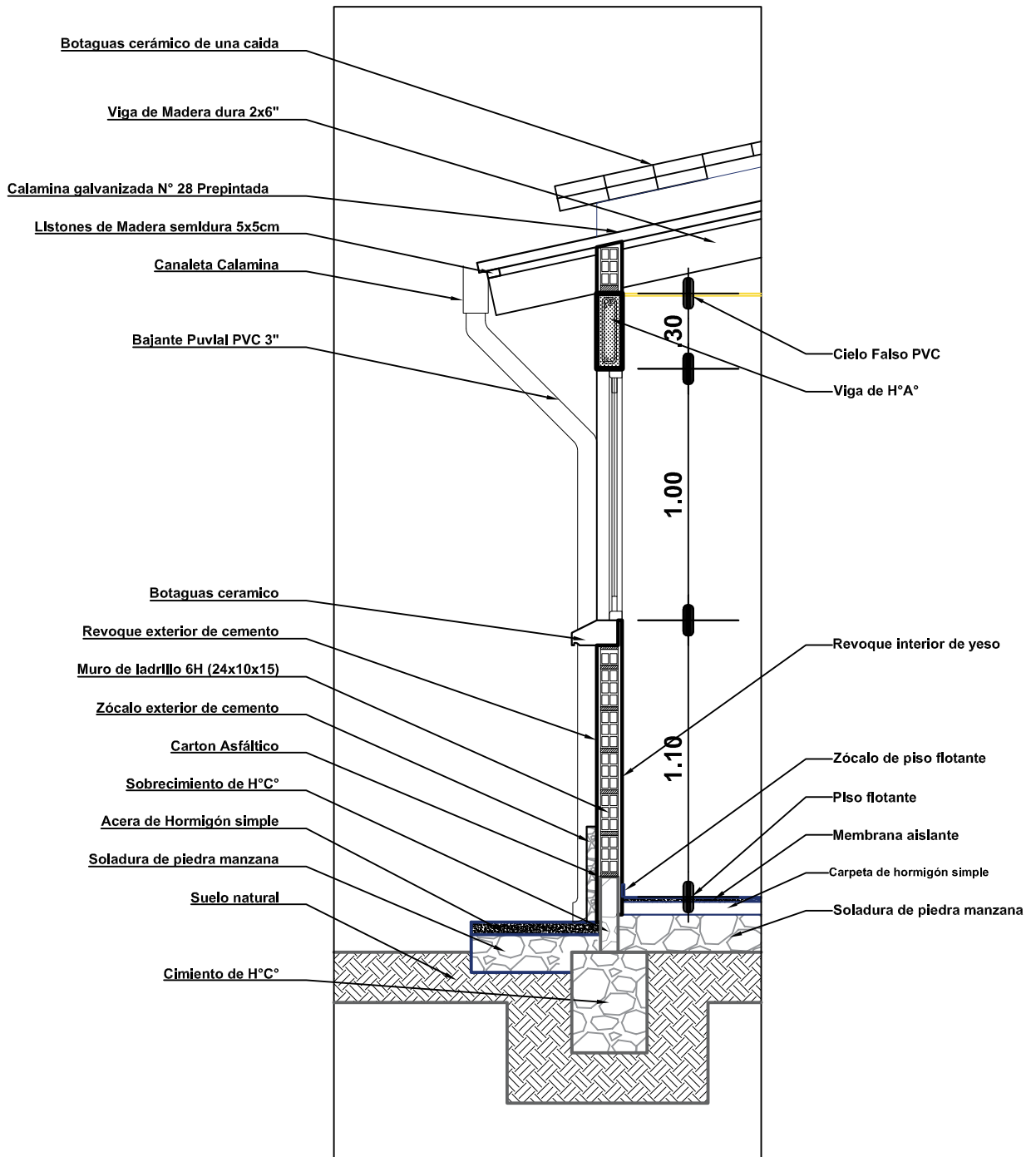

DETALLE CORTE DE BORDE

ESC: 1:25

AGENCIA ESTATAL DE VIVIENDA - AEVIVIENDA	
PROYECTO: PROYECTO DE VIVIENDA NUEVA AUTOCONSTRUCCION EN EL MUNICIPIO DE LLALLAGUA - FASE(XVI) 2023 - POTOSI	
MUNICIPIO: LLALLAGUA	
PROVINCIA: RAFAEL BUSTILLOS	DEPARTAMENTO: POTOSI

DISEÑO ARQUITECTÓNICO:	REVISADO Y APROBADO:

FECHA: noviembre/2023
SUPERFICIE: 66.68 m2
LAMINA: 23/29

FECHA: noviembre/2023
SUPERFICIE: 66.68 m2
LAMINA: 23/29

MODULO: Vivienda Nueva - Vivienda nueva Autoconstruccion

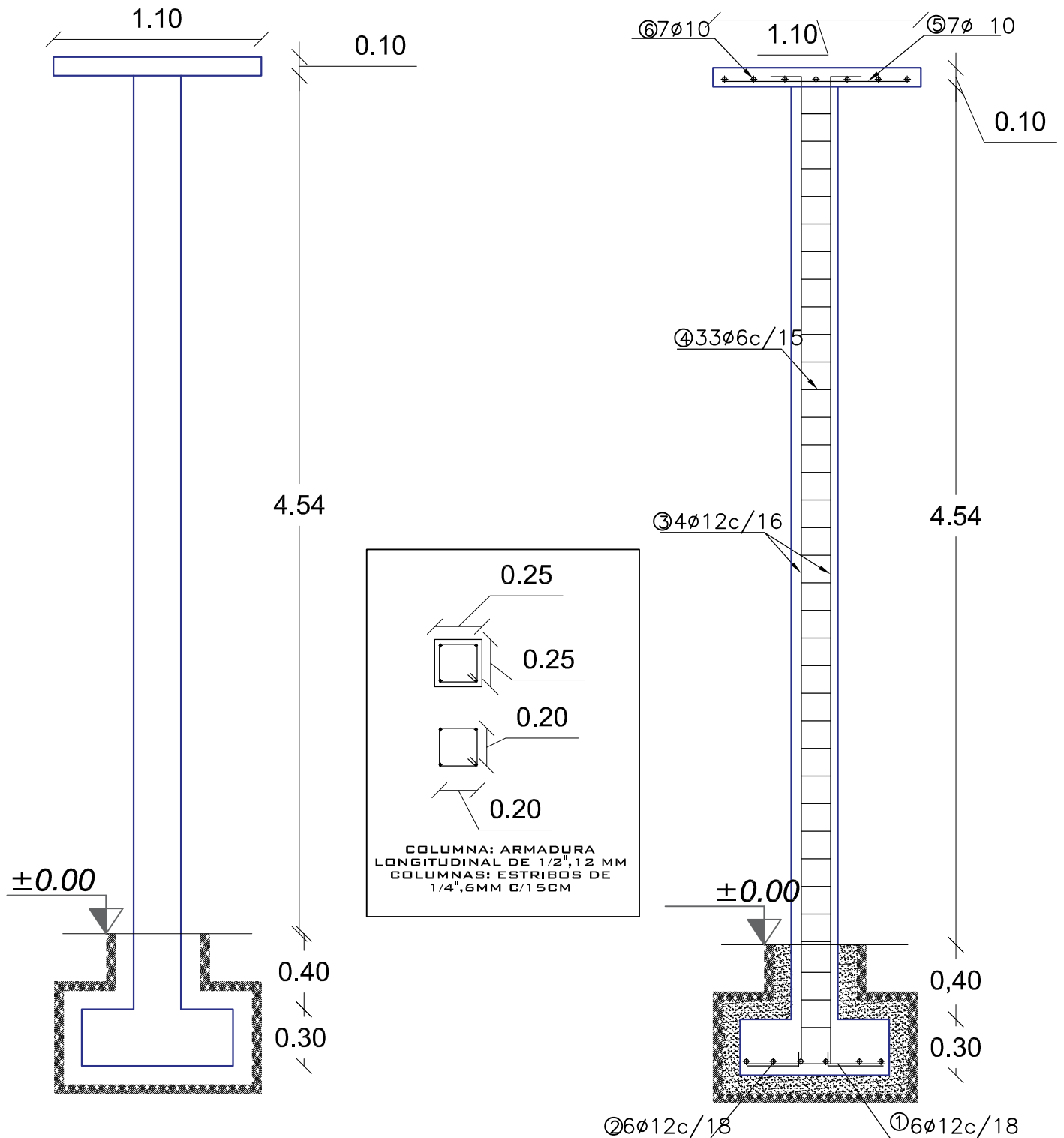

DETALLE ARMADURA DE COLUMNA

ESC: 1:30

AGENCIA ESTATAL DE VIVIENDA - AEVIVIENDA	
PROYECTO: PROYECTO DE VIVIENDA NUEVA AUTOCONSTRUCCION EN EL MUNICIPIO DE LLALLAGUA - FASE(XVI) 2023 - POTOSI	
MUNICIPIO: LLALLAGUA	
PROVINCIA: RAFAEL BUSTILLOS	DEPARTAMENTO: POTOSI

DISEÑO ARQUITECTÓNICO:	REVISADO Y APROBADO:

FECHA: noviembre/2023
SUPERFICIE: 66.68 m2
LAMINA: 24/29

FECHA: noviembre/2023
SUPERFICIE: 66.68 m2
LAMINA: 24/29

MODULO: Vivienda Nueva - Vivienda nueva Autoconstruccion

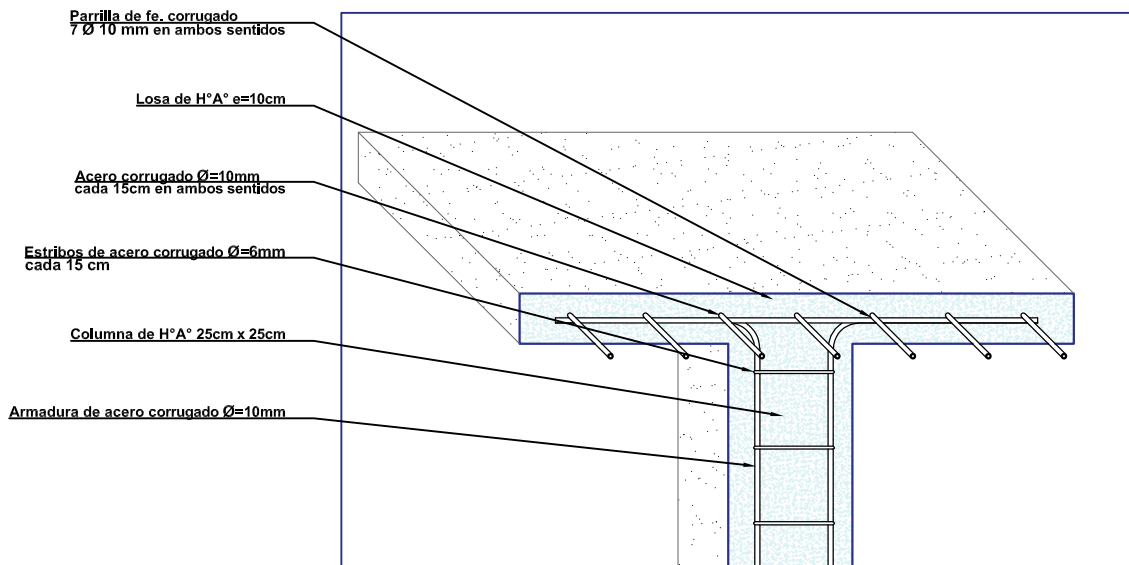
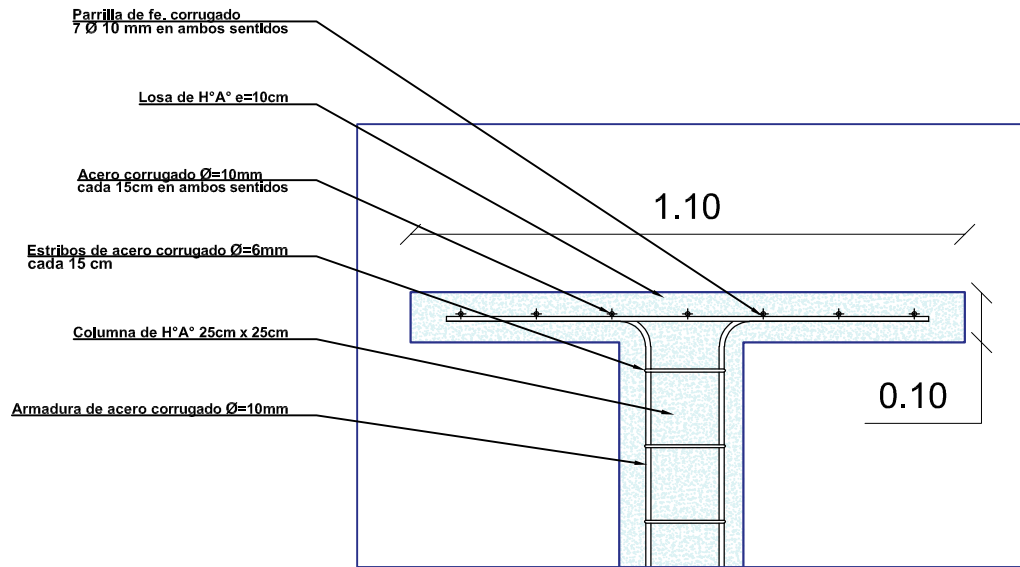

DETALLE DE LOSA PARA TANQUE ELEVADO ESC: 1:15

AGENCIA ESTATAL DE VIVIENDA - AEVIVIENDA	
PROYECTO: PROYECTO DE VIVIENDA NUEVA AUTOCONSTRUCCION EN EL MUNICIPIO DE LLALLAGUA - FASE(XVI) 2023 - POTOSI	
MUNICIPIO: LLALLAGUA	
PROVINCIA: RAFAEL BUSTILLOS	DEPARTAMENTO: POTOSI

DISEÑO ARQUITECTÓNICO:

REVISADO Y APROBADO:

FECHA: noviembre/2023
SUPERFICIE: 66.68 m2
LAMINA: 25/29

MODULO: Vivienda Nueva - Vivienda nueva Autoconstruccion

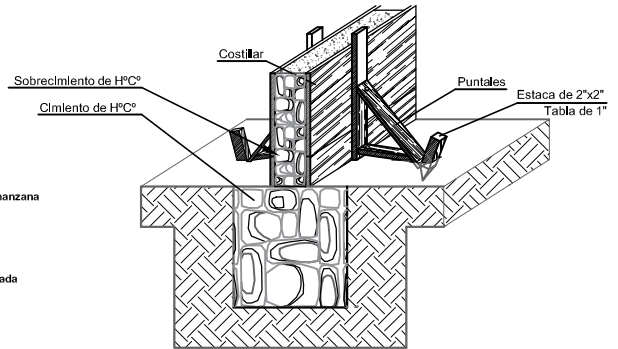
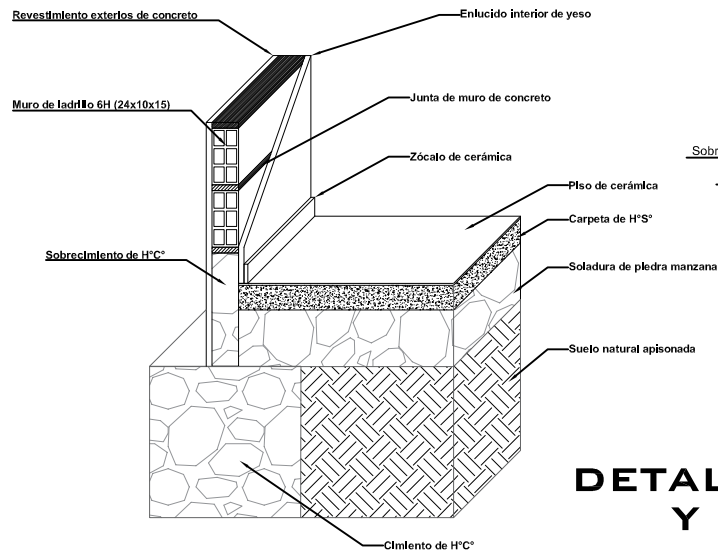

DETALLE ARMADO DE CIMIENTO Y SOBRECIMIENTO DE H° C°

DETALLE CIMIENTO Y SUELO DE CERÁMICA

DETALLE DE CONTRAPISO

CARPETA CONTRAPISO DE H° S° e=7cm

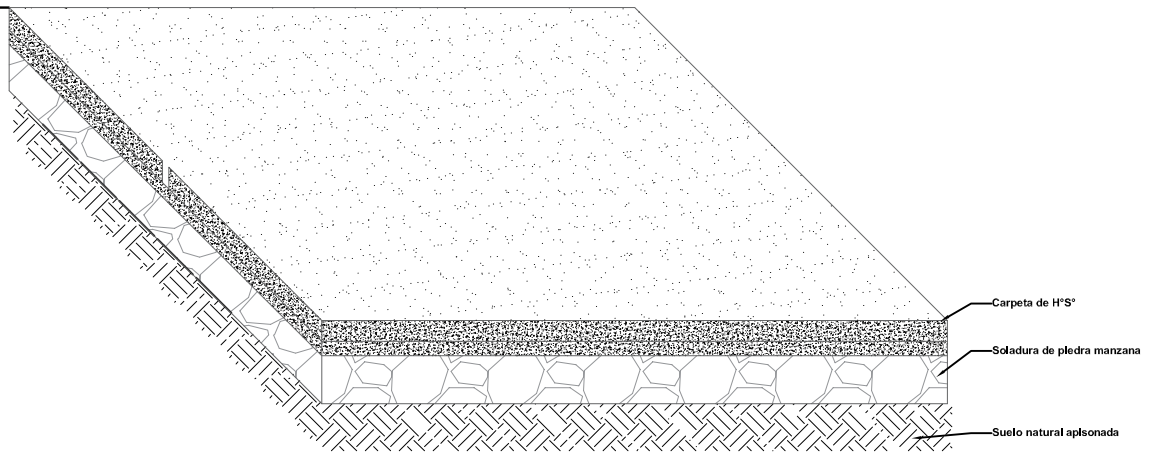

CARPETA CONTRAPISO DE H° S° e=7 CM.

SOLADO DE PIEDRA MANZANA e=15 cm.

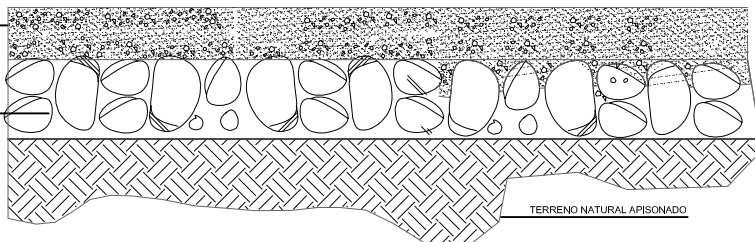

TERRENO NATURAL APISONADO

ESC: 1:20

AGENCIA ESTATAL DE VIVIENDA - AEVIVIENDA	
PROYECTO: PROYECTO DE VIVIENDA NUEVA AUTOCONSTRUCCION EN EL MUNICIPIO DE LLALLAGUA - FASE(XVI) 2023 - POTOSI	
MUNICIPIO: LLALLAGUA	
PROVINCIA: RAFAEL BUSTILLOS	DEPARTAMENTO: POTOSI

DISEÑO ARQUITECTÓNICO:	REVISADO Y APROBADO:	FECHA: noviembre/2023
		SUPERFICIE: 66.68 m2
		LAMINA: 26/29

MODULO: Vivienda Nueva - Vivienda nueva Autoconstruccion

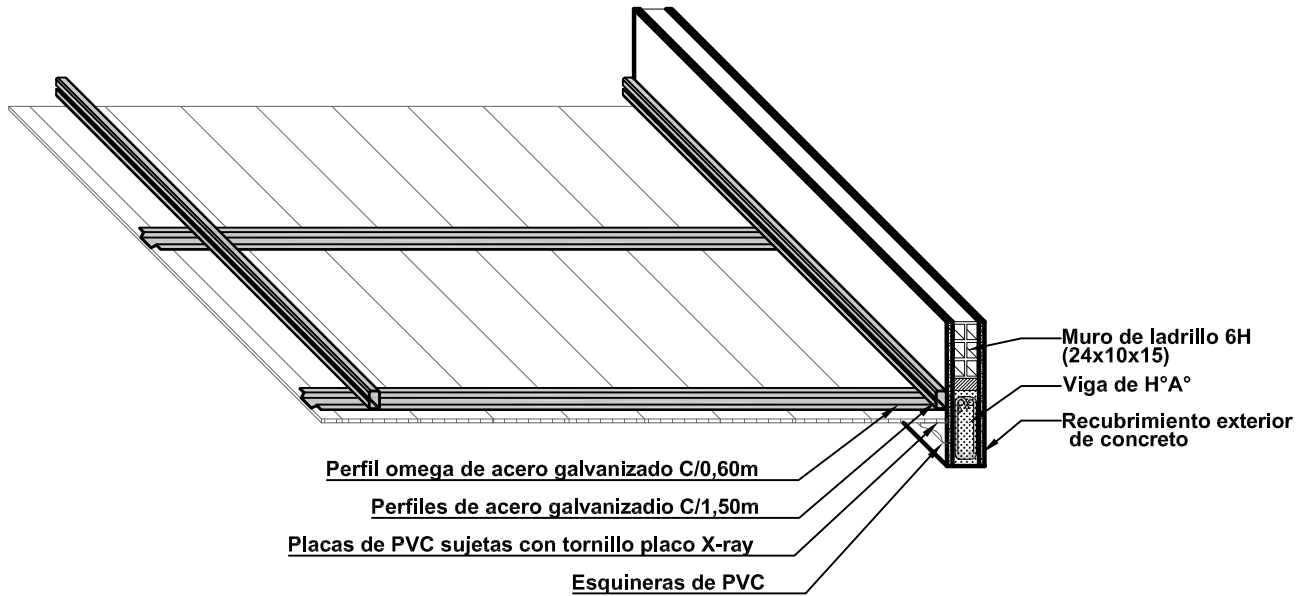

DETALLE DE CIELO FALSO DE PVC ESC: 1:20

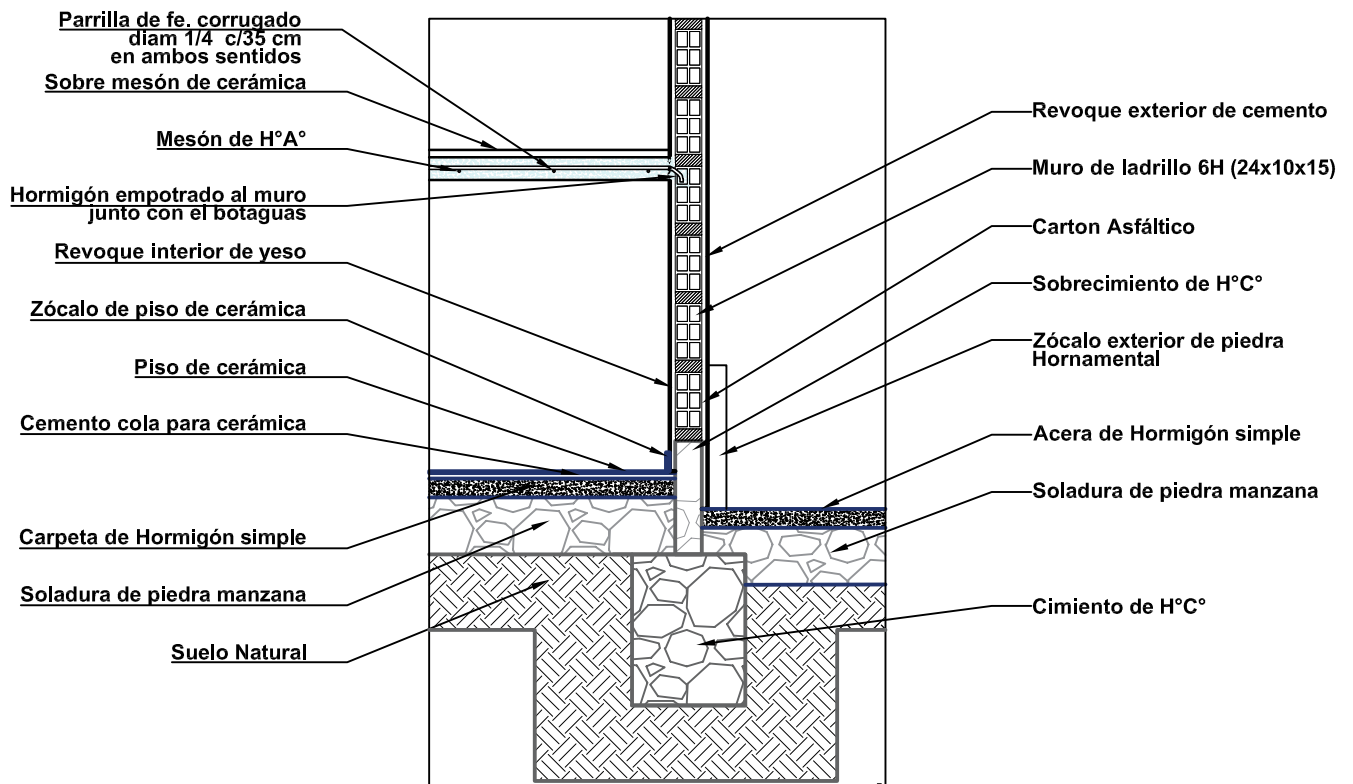

DETALLE DE MESÓN DE LA COCINA ESC: 1:20

AGENCIA ESTATAL DE VIVIENDA - AEVIVIENDA	
PROYECTO: PROYECTO DE VIVIENDA NUEVA AUTOCONSTRUCCION EN EL MUNICIPIO DE LLALLAGUA - FASE(XVI) 2023 - POTOSI	
MUNICIPIO: LLALLAGUA	
PROVINCIA: RAFAEL BUSTILLOS	DEPARTAMENTO: POTOSI

DISEÑO ARQUITECTÓNICO:	REVISADO Y APROBADO:

FECHA: noviembre/2023
SUPERFICIE: 66.68 m2
LAMINA: 27/29

FECHA: noviembre/2023
SUPERFICIE: 66.68 m2
LAMINA: 27/29

MODULO: Vivienda Nueva - Vivienda nueva Autoconstruccion



SALA-COMEDOR



DORMITORIO 1



DORMITORIO 2



BAÑO



VISTAS INTERIORES

AGENCIA ESTATAL DE VIVIENDA - AEVIVIENDA

PROYECTO: PROYECTO DE VIVIENDA NUEVA AUTOCONSTRUCCION EN EL MUNICIPIO DE LLALLAGUA - FASE(XVI) 2023 - POTOSI

MUNICIPIO: LLALLAGUA

PROVINCIA: RAFAEL BUSTILLOS **DEPARTAMENTO:** POTOSI

DISEÑO ARQUITECTÓNICO:

REVISADO Y APROBADO:

FECHA: noviembre/2023

SUPERFICIE: 66.68 m2

LAMINA: 28/29

MODULO: Vivienda Nueva - Vivienda nueva Autoconstruccion



VISTAS EXTERIORES

AGENCIA ESTATAL DE VIVIENDA - AEVIVIENDA	
PROYECTO: PROYECTO DE VIVIENDA NUEVA AUTOCONSTRUCCION EN EL MUNICIPIO DE LLALLAGUA - FASE(XVI) 2023 - POTOSI	
MUNICIPIO: LLALLAGUA	
PROVINCIA: RAFAEL BUSTILLOS	DEPARTAMENTO: POTOSI

DISEÑO ARQUITECTÓNICO:

REVISADO Y APROBADO:

FECHA: noviembre/2023
SUPERFICIE: 66.68 m2
LAMINA: 29/29