

**PLANO DE CIMIENTOS**

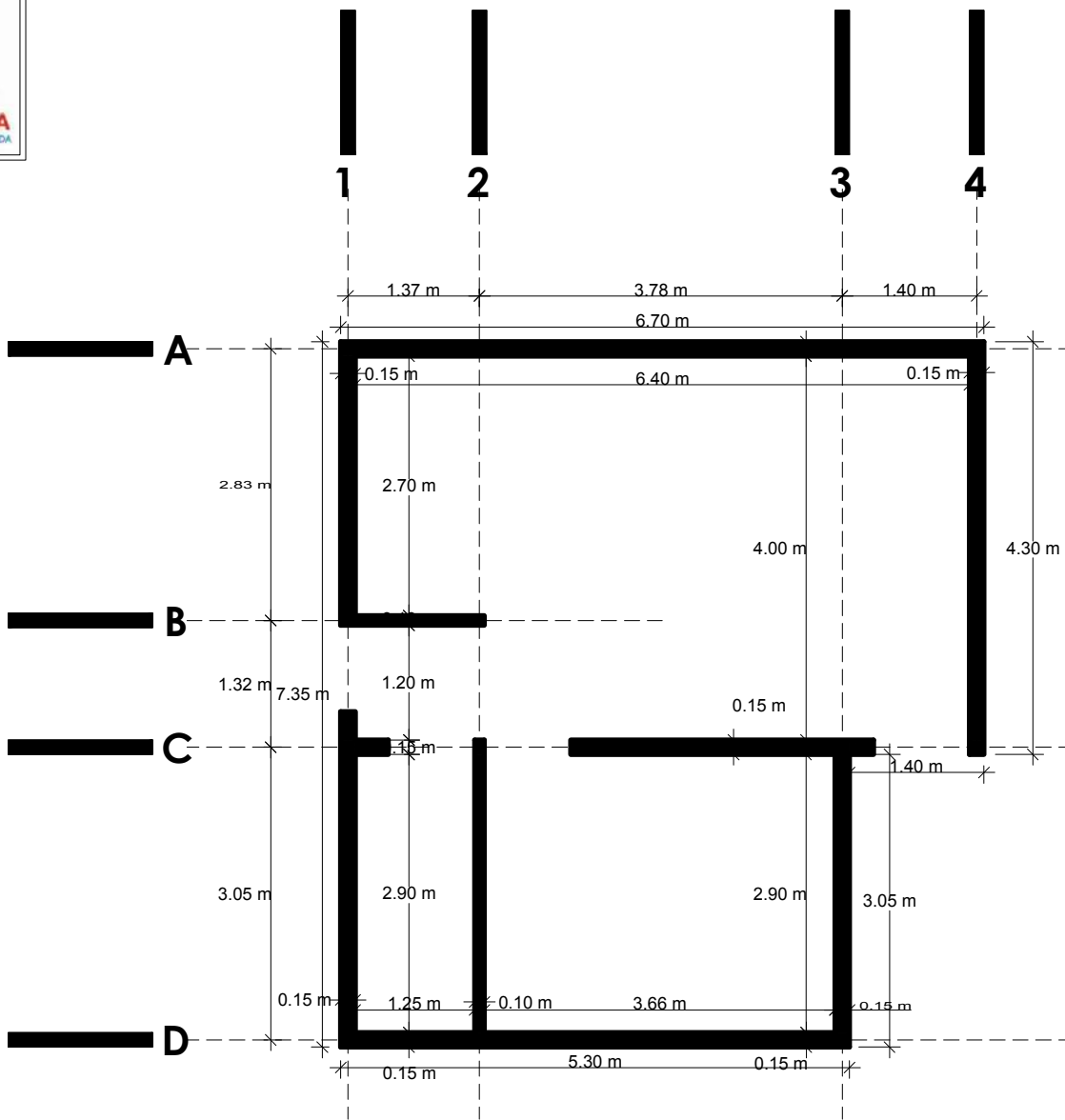

NOMBRE DEL PROYECTO	DISEÑO ARQUITECTONICO	REVISADO Y APROBADO	DEPARTAMENTAL ORURO	
<b>PROYECTO DE VIVIENDA NUEVA AUTOCONSTRUCCION EN EL MUNICIPIO DE TURCO - FASE(III) 2023- ORURO</b>			AREA	44.98 m <sup>2</sup>
			ESCALA	1:75
			FECHA: NOVIEMBRE 2023	
			LAMINA	<b>1 - 20</b>
<b>AGENCIA ESTATAL DE VIVIENDA - DEPARTAMENTO ORURO</b>			GESTION - 2023	

VIVIENDA NUEVA AUTOCONSTRUCCION ORURO 2023



VIVIENDA NUEVA AUTOCONSTRUCCION ORURO 2023

**PLANO DE SOBRECIMENTOS**



**¡Construyendo nuevos sueños!**  
AEV-ORU-0351

NOMBRE DEL PROYECTO	DISEÑO ARQUITECTONICO	REVISADO Y APROBADO	DEPARTAMENTAL ORURO	
PROYECTO DE VIVIENDA NUEVA AUTOCONSTRUCCION EN EL MUNICIPIO DE TURCO - FASE(III) 2023- ORURO			AREA	44.98 m <sup>2</sup>
			ESCALA	1:75
			FECHA: NOVIEMBRE 2023	
			LAMINA	<b>2 - 20</b>
AGENCIA ESTATAL DE VIVIENDA - DEPARTAMENTO ORURO			GESTION - 2023	

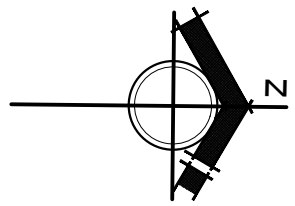

VIVIENDA NUEVA AUTOCONSTRUCCION ORURO 2023

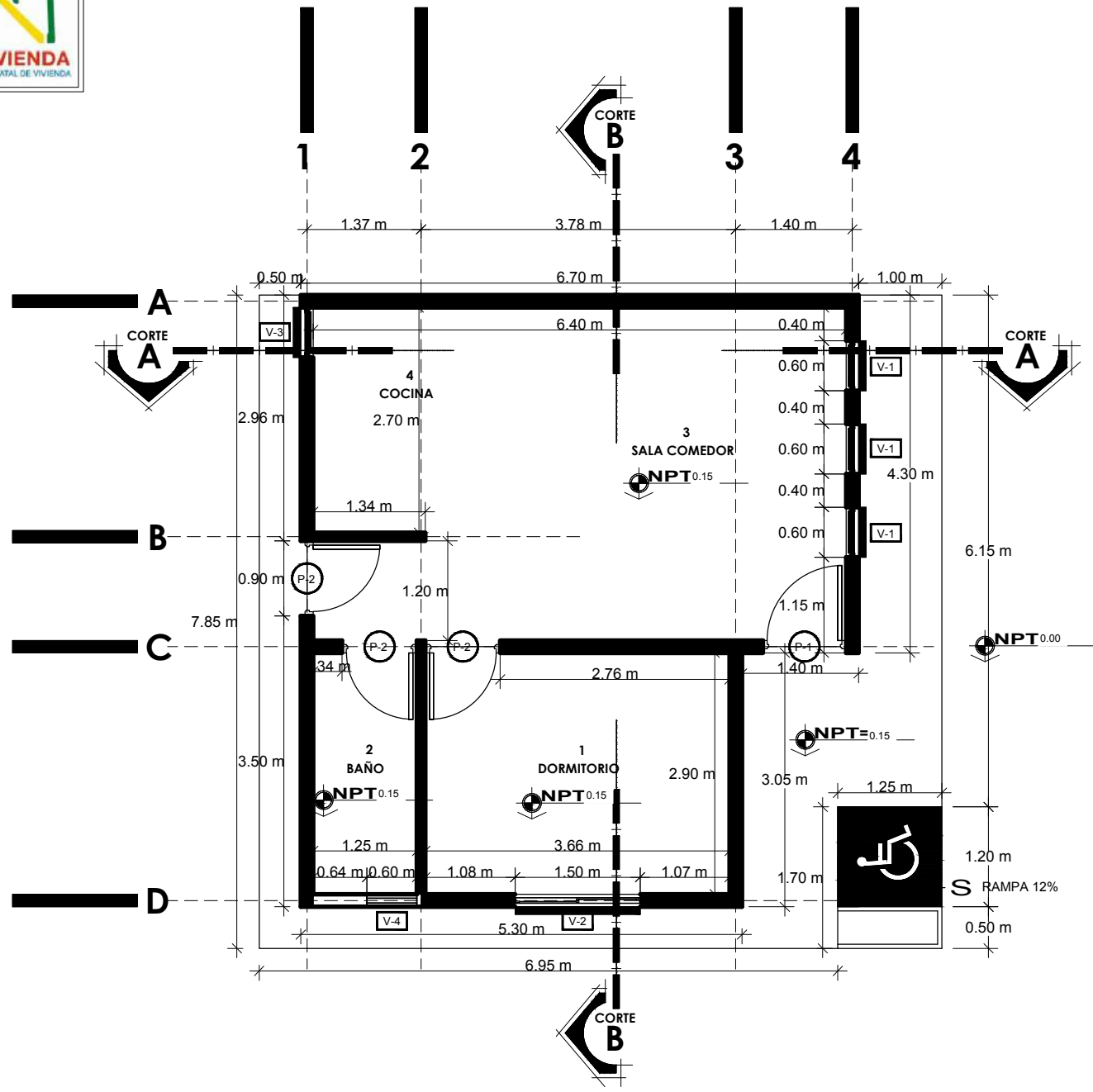

**PLANO DE PLANTA ACOTADA**



NOMBRE DEL PROYECTO	DISEÑO ARQUITECTONICO	REVISADO Y APROBADO	DEPARTAMENTAL ORURO
<b>PROYECTO DE VIVIENDA NUEVA AUTOCONSTRUCCION EN EL MUNICIPIO DE TURCO - FASE(III) 2023- ORURO</b>			AREA 44.98 m <sup>2</sup>
			ESCALA 1:75
			FECHA: NOVIEMBRE 2023
			LAMINA <b>3 - 20</b>
<b>AGENCIA ESTATAL DE VIVIENDA - DEPARTAMENTO ORURO</b>			GESTION - 2023



BOLIVIA

MINISTERIO DE OBRAS PÚBLICAS  
SERVICIOS Y VIVIENDA



AEVIENDA  
AGENCIA ESTATAL DE VIVIENDA



VIVIENDA NUEVA AUTOCONSTRUCCION ORURO 2023

### PLANO DE PLANTA AMOBLADA



BICENTENARIO DE  
**BOLIVIA**

¡Construyendo  
nuevos sueños!

AEV-ORU-0351

NOMBRE DEL PROYECTO	DISEÑO ARQUITECTONICO	REVISADO Y APROBADO	DEPARTAMENTAL ORURO	
			AREA	44.98 m <sup>2</sup>
PROYECTO DE VIVIENDA NUEVA AUTOCONSTRUCCION EN EL MUNICIPIO DE TURCO - FASE(III) 2023- ORURO			ESCALA	1:75
			FECHA: NOVIEMBRE 2023	
			LAMINA	4 - 20
AGENCIA ESTATAL DE VIVIENDA - DEPARTAMENTO ORURO				GESTION - 2023

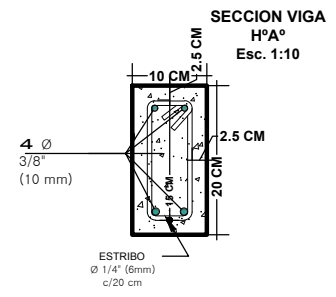
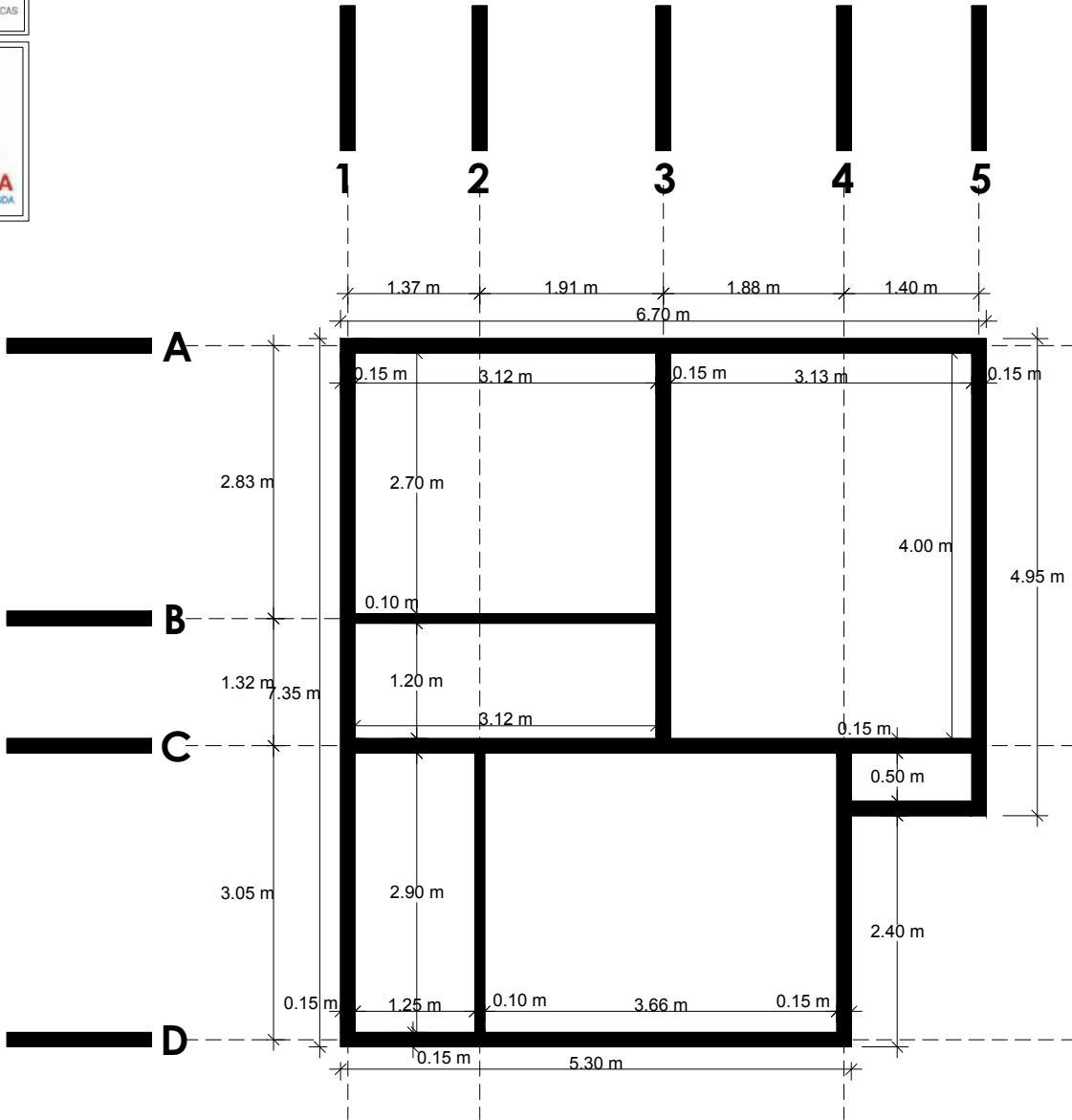

VIVIENDA NUEVA AUTOCONSTRUCCION ORURO 2023

**PLANO DE VIGA**



NOMBRE DEL PROYECTO	DISEÑO ARQUITECTONICO	REVISADO Y APROBADO	DEPARTAMENTAL ORURO	
<b>PROYECTO DE VIVIENDA NUEVA AUTOCONSTRUCCION EN EL MUNICIPIO DE TURCO - FASE(III) 2023- ORURO</b>			AREA	44.98 m <sup>2</sup>
			ESCALA	1:75
			FECHA: NOVIEMBRE 2023	
			LAMINA	<b>5 - 20</b>
<b>AGENCIA ESTATAL DE VIVIENDA - DEPARTAMENTO ORURO</b>			GESTION - 2023	



VIVIENDA NUEVA AUTOCONSTRUCCION ORURO 2023

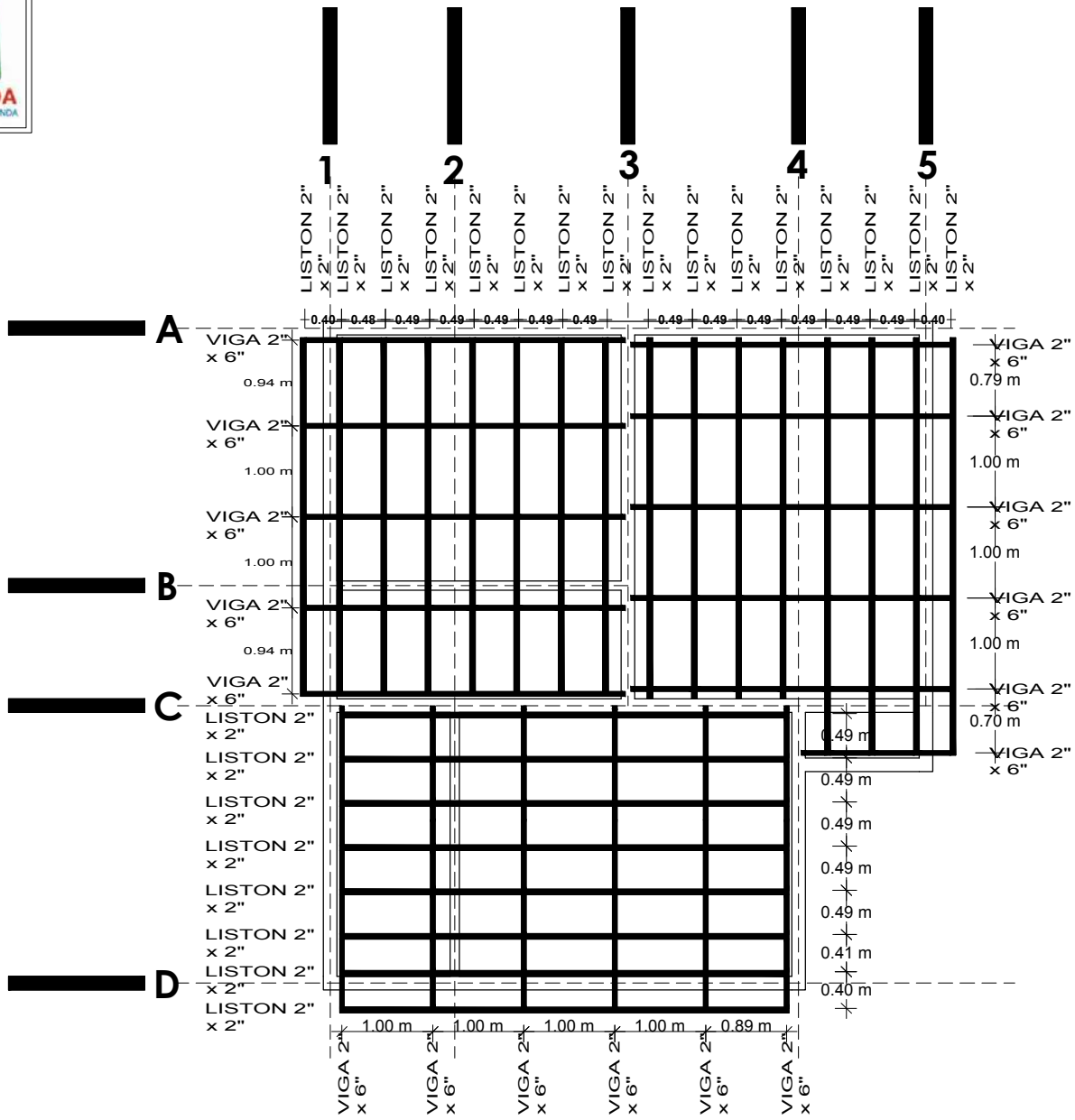

**PLANO DE MADERAMEN**



**¡Construyendo nuevos sueños!**  
AEV-ORU-0351

NOMBRE DEL PROYECTO	DISEÑO ARQUITECTONICO	REVISADO Y APROBADO	DEPARTAMENTAL ORURO	
<b>PROYECTO DE VIVIENDA NUEVA AUTOCONSTRUCCION EN EL MUNICIPIO DE TURCO - FASE(III) 2023- ORURO</b>			AREA	44.98 m <sup>2</sup>
			ESCALA	1:75
			FECHA: NOVIEMBRE 2023	
			LAMINA	<b>6 - 20</b>
<b>AGENCIA ESTATAL DE VIVIENDA - DEPARTAMENTO ORURO</b>			GESTION - 2023	



VIVIENDA NUEVA AUTOCONSTRUCCION ORURO 2023

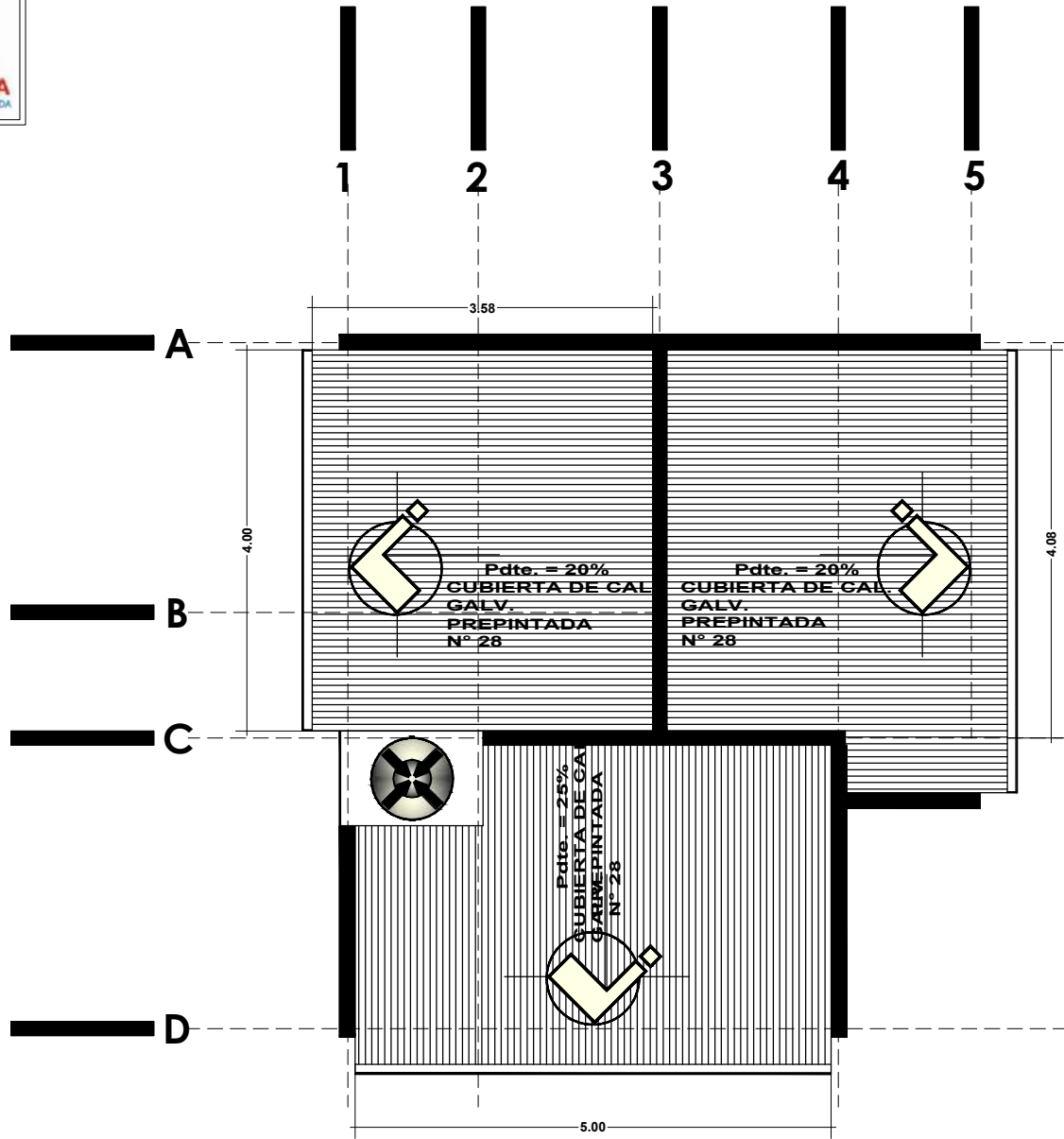

**PLANO DE CUBIERTA**



**¡Construyendo nuevos sueños!**  
AEV-ORU-0351

NOMBRE DEL PROYECTO	DISEÑO ARQUITECTONICO	REVISADO Y APROBADO	DEPARTAMENTAL ORURO	
PROYECTO DE VIVIENDA NUEVA AUTOCONSTRUCCION EN EL MUNICIPIO DE TURCO - FASE(III) 2023- ORURO			AREA	44.98 m <sup>2</sup>
			ESCALA	1:75
			FECHA: NOVIEMBRE 2023	
			LAMINA	<b>7 - 20</b>
AGENCIA ESTATAL DE VIVIENDA - DEPARTAMENTO ORURO			GESTION - 2023	

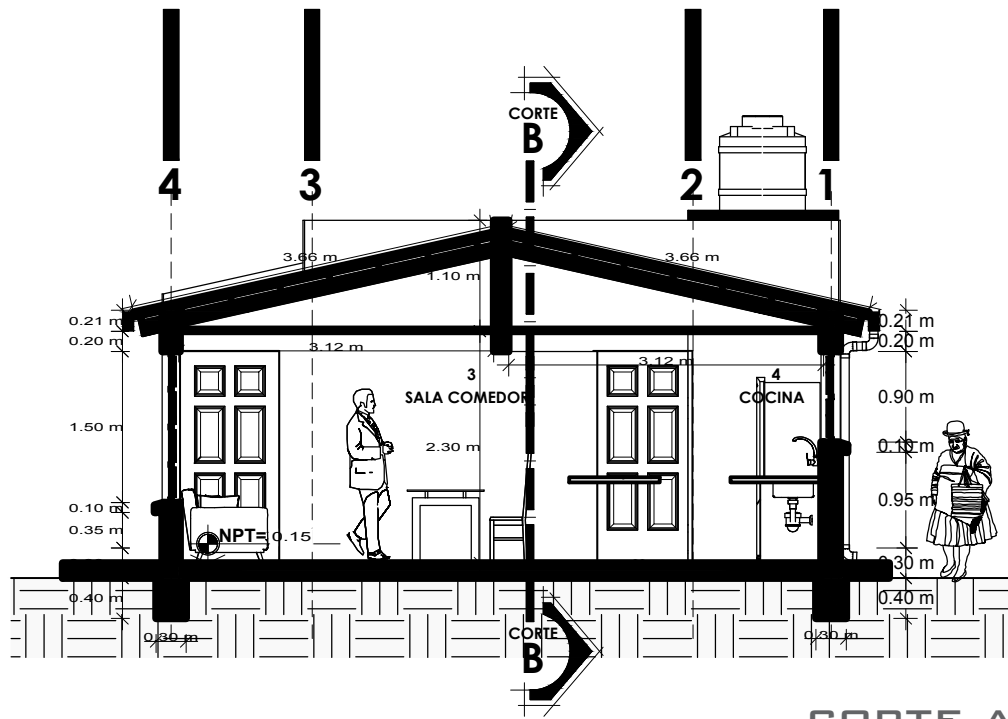

CORTE A-A

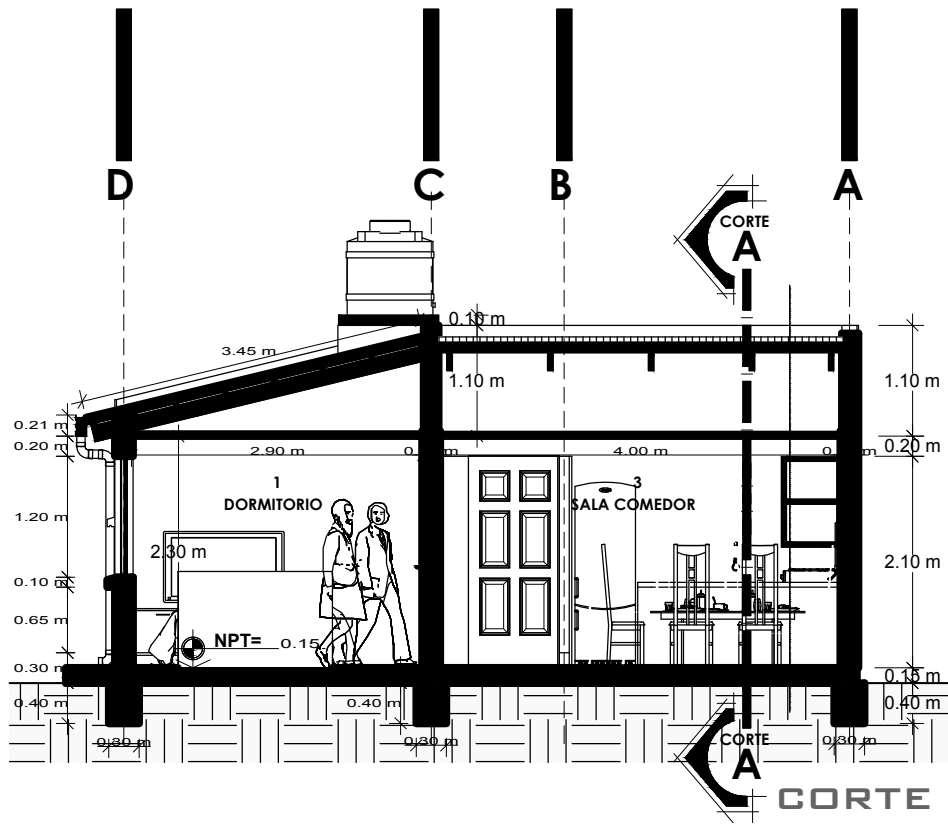

CORTE B-B

PLANO DE CORTES



NOMBRE DEL PROYECTO	DISEÑO ARQUITECTONICO	REVISADO Y APROBADO	DEPARTAMENTAL ORURO
<b>PROYECTO DE VIVIENDA NUEVA AUTOCONSTRUCCION EN EL MUNICIPIO DE TURCO - FASE(III) 2023- ORURO</b>			AREA 44.98 m <sup>2</sup>
			ESCALA 1:75
			FECHA: NOVIEMBRE 2023
			LAMINA <b>8 - 20</b>
AGENCIA ESTATAL DE VIVIENDA - DEPARTAMENTO ORURO			GESTION - 2023

VIVIENDA NUEVA AUTOCONSTRUCCION ORURO 2023



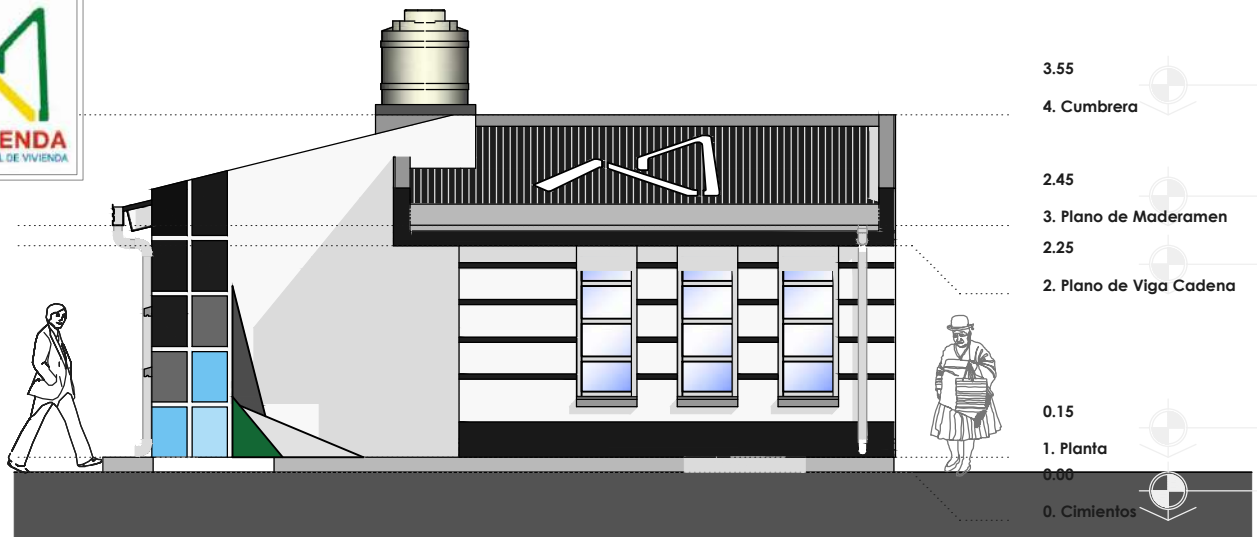

VIVIENDA NUEVA AUTOCONSTRUCCION ORURO 2023

## PLANO DE ELEVACIONES

AEV-ORU-0351

NOMBRE DEL PROYECTO	DISEÑO ARQUITECTONICO	REVISADO Y APROBADO	DEPARTAMENTAL ORURO	
<b>PROYECTO DE VIVIENDA NUEVA AUTOCONSTRUCCION EN EL MUNICIPIO DE TURCO - FASE(III) 2023- ORURO</b>			AREA	44.98 m <sup>2</sup>
			ESCALA	1:75
			FECHA: NOVIEMBRE 2023	
			LAMINA	<b>9 - 20</b>
<b>AGENCIA ESTATAL DE VIVIENDA – DEPARTAMENTO ORURO</b>			GESTION - 2023	

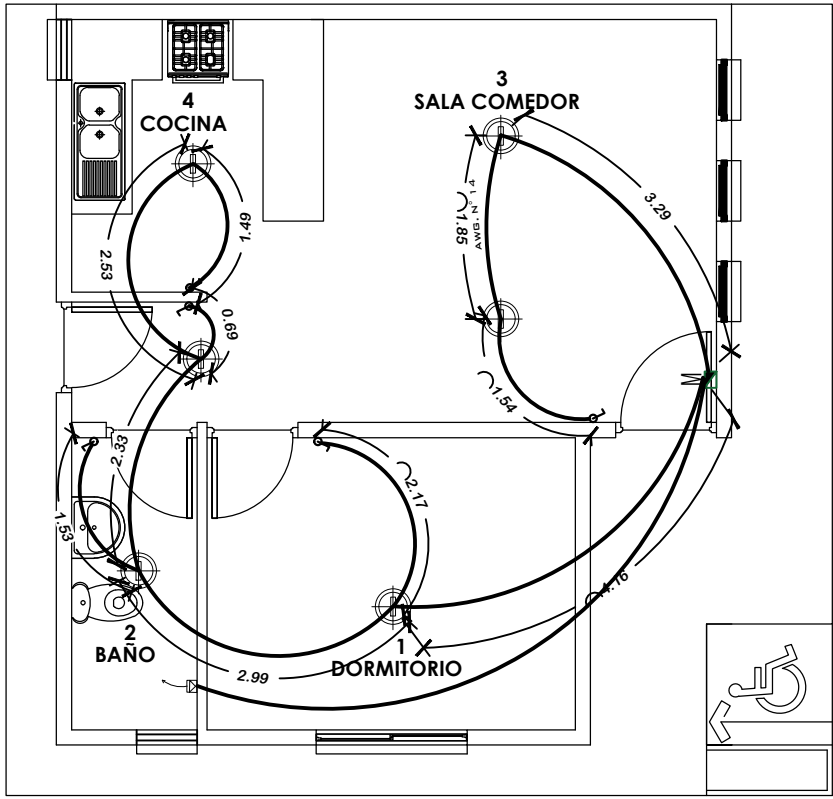

SIMBOLOGIA Y REFERENCIAS	
	TABLERO DE DISTRIBUCION
C1-C2-C3	CIRCUITOS
	CABLE Nº12 TOMACORRIENTES
	ILUMINACION INCANDESCENTE SOCKET DE PORCELANA
	INTERRUPTOR SIMPLE

VIVIENDA NUEVA AUTOCONSTRUCCION ORURO 2023

**INSTALACION ELECTRICA**



**¡Construyendo nuevos sueños!**  
AEV-ORU-0351

NOMBRE DEL PROYECTO	DISEÑO ARQUITECTONICO	REVISADO Y APROBADO	DEPARTAMENTAL ORURO	
PROYECTO DE VIVIENDA NUEVA AUTOCONSTRUCCION EN EL MUNICIPIO DE TURCO - FASE(III) 2023- ORURO			AREA	44.98 m <sup>2</sup>
			ESCALA	1:75
			FECHA: NOVIEMBRE 2023	
			LAMINA	<b>10 - 20</b>
AGENCIA ESTATAL DE VIVIENDA - DEPARTAMENTO ORURO			GESTION - 2023	

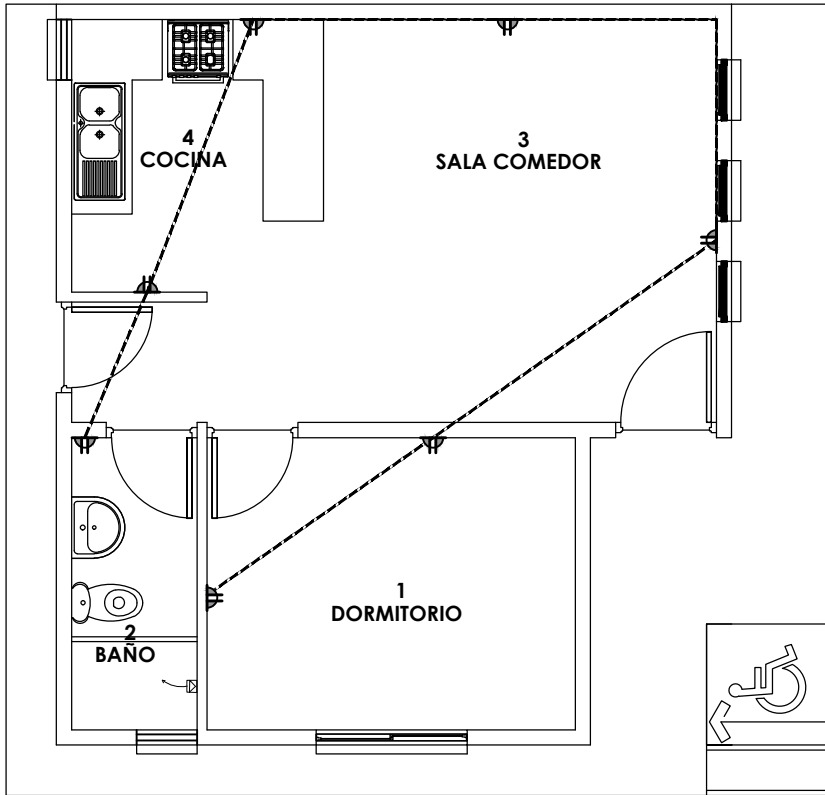

SIMBOLOGIA Y REFERENCIAS	
	TABLERO DE DISTRIBUCION
C1-C2-C3	CIRCUITOS
	CABLE Nº12 TOMACORRIENTES
	ILUMINACION INCANDESCENTE SOCKET DE PORCELANA
	INTERRUPTOR SIMPLE

VIVIENDA NUEVA AUTOCONSTRUCCION ORURO 2023

## INSTALACION ELECTRICA



**¡Construyendo nuevos sueños!**  
AEV-ORU-0351

NOMBRE DEL PROYECTO	DISEÑO ARQUITECTONICO	REVISADO Y APROBADO	DEPARTAMENTAL ORURO	
PROYECTO DE VIVIENDA NUEVA AUTOCONSTRUCCION EN EL MUNICIPIO DE TURCO - FASE(III) 2023- ORURO			AREA	44.98 m <sup>2</sup>
			ESCALA	1:75
			FECHA: NOVIEMBRE 2023	
			LAMINA	<b>11 - 20</b>
AGENCIA ESTATAL DE VIVIENDA - DEPARTAMENTO ORURO			GESTION - 2023	

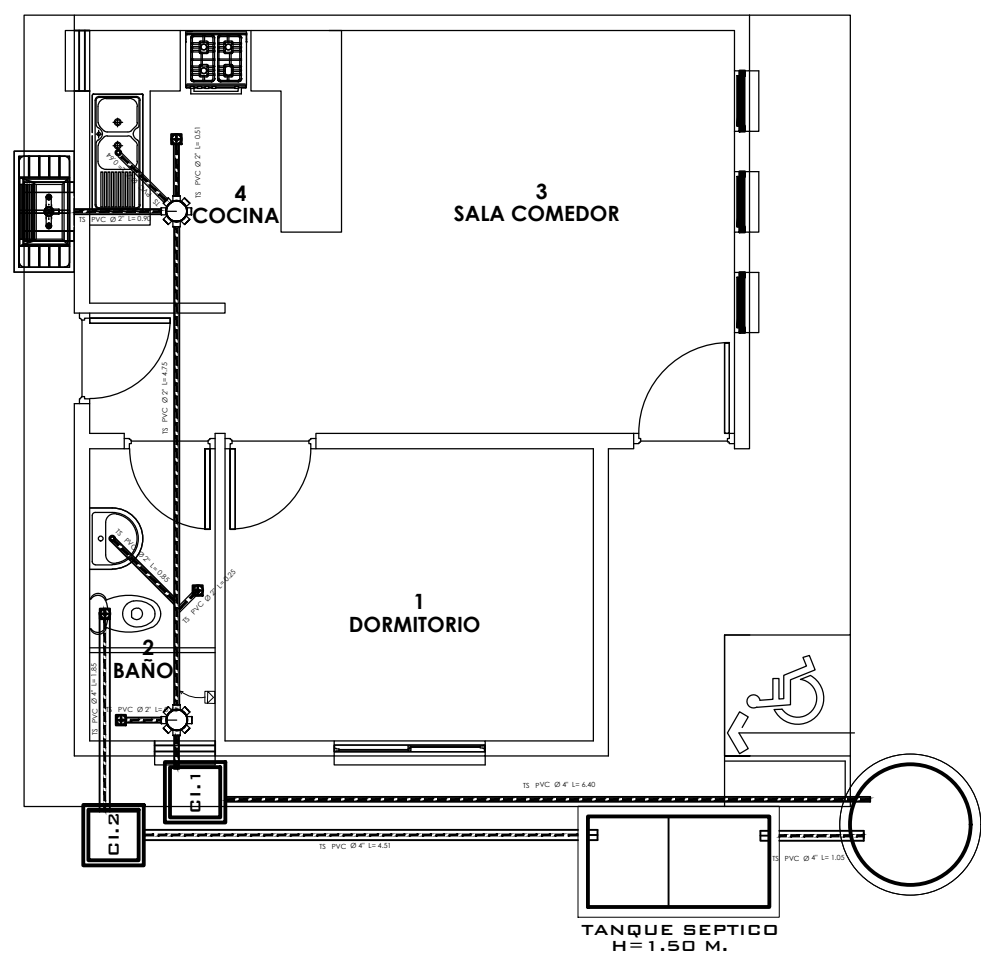

POZO ABSORBENTE  
H=1.90 M.

VIVIENDA NUEVA AUTOCONSTRUCCION ORURO 2023

INSTALACION SANITARIA



¡Construyendo nuevos sueños!  
AEV-ORU-0351

NOMBRE DEL PROYECTO	DISEÑO ARQUITECTONICO	REVISADO Y APROBADO	DEPARTAMENTAL ORURO
PROYECTO DE VIVIENDA NUEVA AUTOCONSTRUCCION EN EL MUNICIPIO DE TURCO - FASE(III) 2023- ORURO			AREA 44.98 m <sup>2</sup>
			ESCALA 1:75
			FECHA: NOVIEMBRE 2023
			LAMINA 12 - 20
AGENCIA ESTATAL DE VIVIENDA - DEPARTAMENTO ORURO			GESTION - 2023

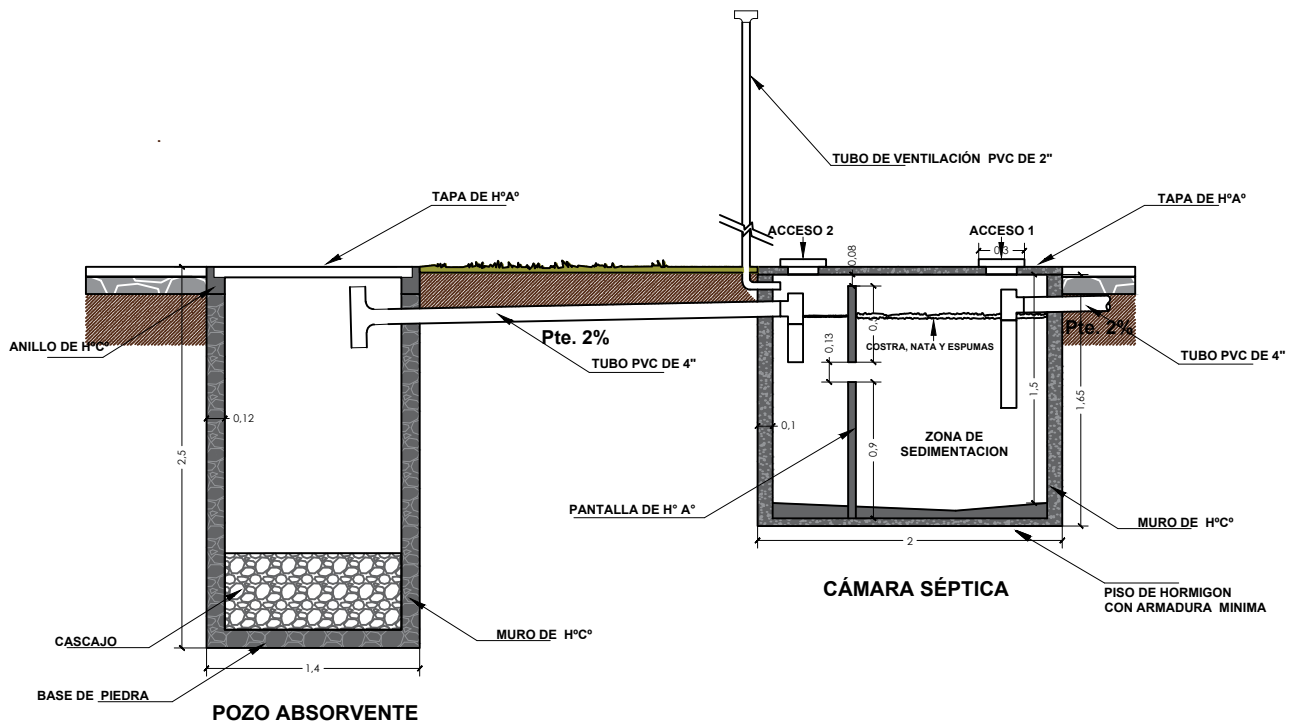
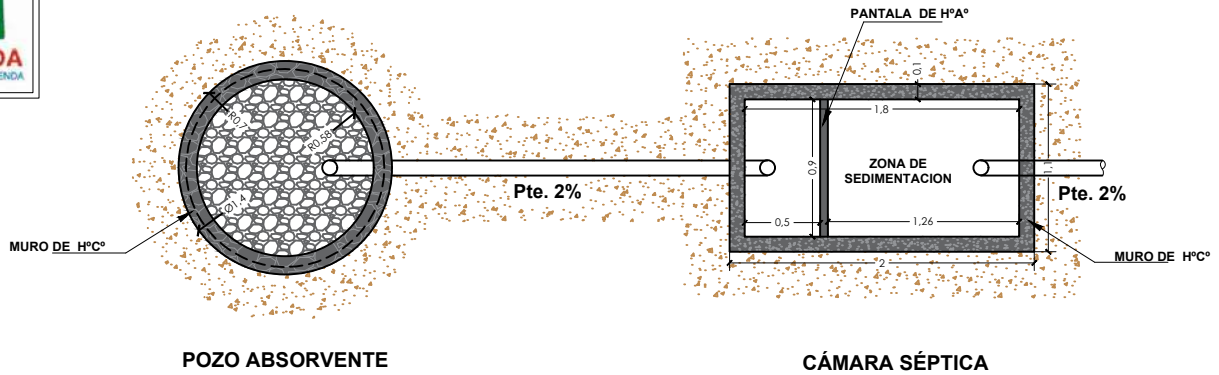

VIVIENDA NUEVA AUTOCONSTRUCCION ORURO 2023

**PLANO CAMARA Y POZO ABSORVENTE**



**¡Construyendo nuevos sueños!**  
AEV-ORU-0351

NOMBRE DEL PROYECTO	DISEÑO ARQUITECTONICO	REVISADO Y APROBADO	DEPARTAMENTAL ORURO	
<b>PROYECTO DE VIVIENDA NUEVA AUTOCONSTRUCCION EN EL MUNICIPIO DE TURCO - FASE(III) 2023- ORURO</b>			AREA	44.98 m <sup>2</sup>
			ESCALA	1:75
			FECHA: NOVIEMBRE 2023	
			LAMINA	<b>13 - 20</b>
<b>AGENCIA ESTATAL DE VIVIENDA - DEPARTAMENTO ORURO</b>			GESTION - 2023	

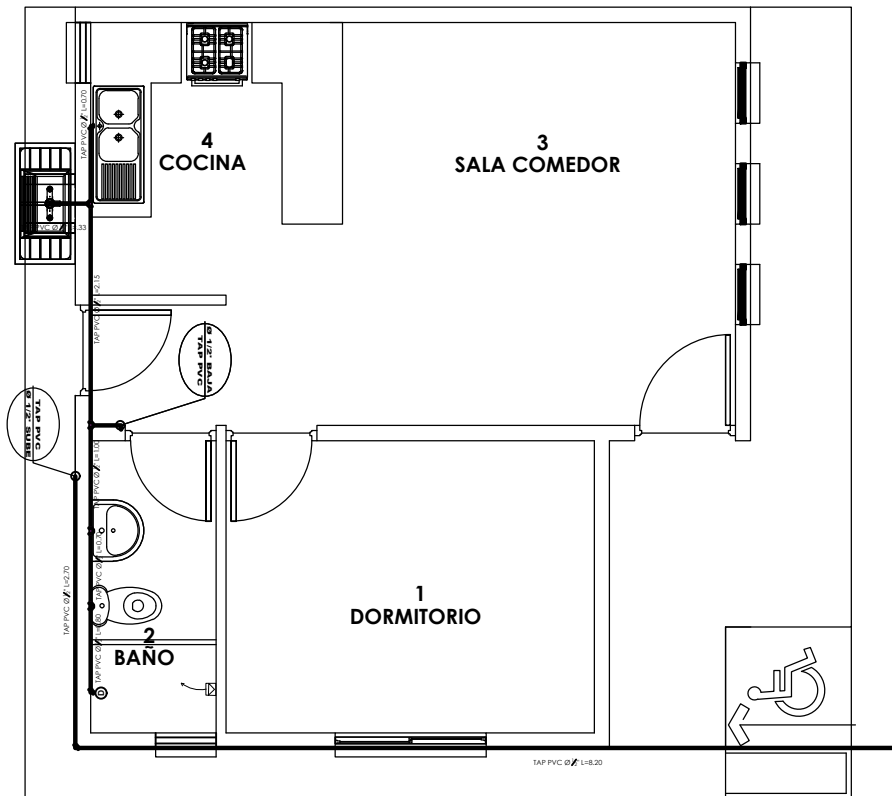

SIMBOLOGIA Y REFERENCIAS	
	DUCHA
	INODORO
	LAVAMANOS
	LAVAPLATOS
	MEDIDOR
	TUBERIA DE AGUA POTABLE
	LLAVE DE PASO

VIVIENDA NUEVA AUTOCONSTRUCCION ORURO 2023

### INSTALACION AGUA POTABLE



**¡Construyendo nuevos sueños!**  
AEV-ORU-0351

NOMBRE DEL PROYECTO	DISEÑO ARQUITECTONICO	REVISADO Y APROBADO	DEPARTAMENTAL ORURO	
PROYECTO DE VIVIENDA NUEVA AUTOCONSTRUCCION EN EL MUNICIPIO DE TURCO - FASE(III) 2023- ORURO			AREA	44.98 m <sup>2</sup>
			ESCALA	1:75
			FECHA: NOVIEMBRE 2023	
			LAMINA	<b>14 - 20</b>
AGENCIA ESTATAL DE VIVIENDA - DEPARTAMENTO ORURO			GESTION - 2023	

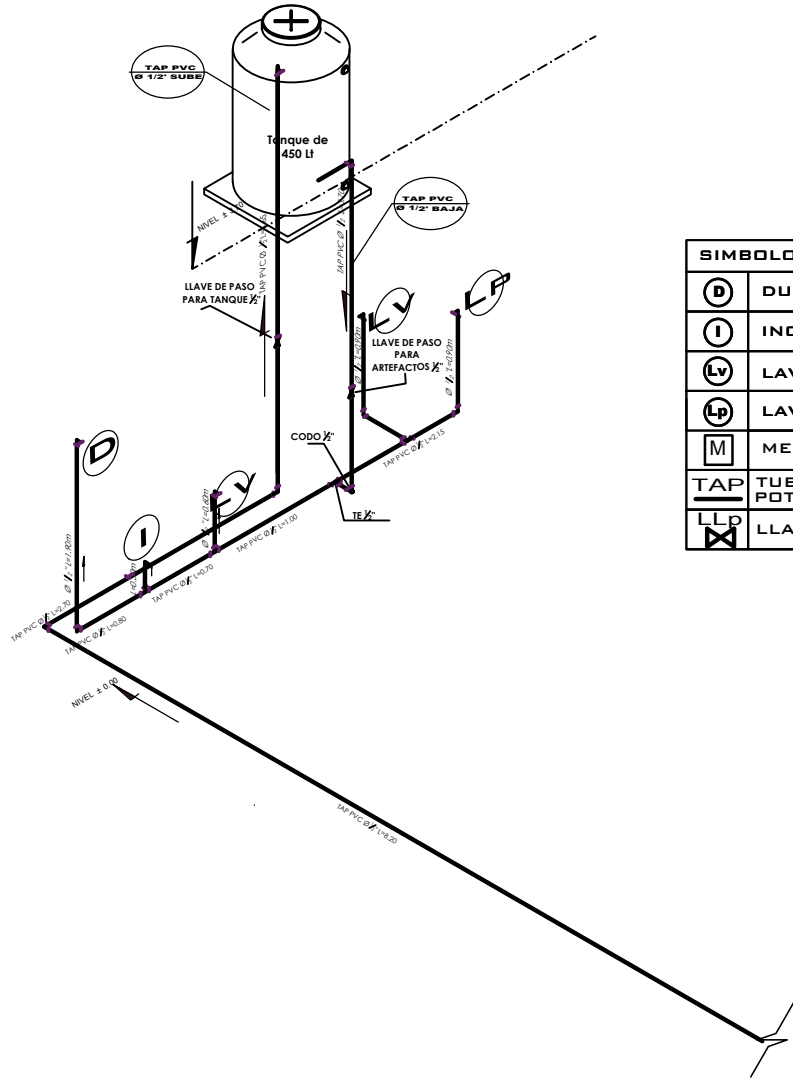

SIMBOLOGIA Y REFERENCIAS	
Ⓚ	DUCHA
Ⓢ	INODORO
Ⓛv	LAVAMANOS
Ⓛp	LAVAPLATOS
Ⓜ	MEDIDOR
TAP	TUBERIA DE AGUA POTABLE
ⓁⓁ	LLAVE DE PASO

VIVIENDA NUEVA AUTOCONSTRUCCION ORURO 2023

**ISOMETRICO AGUA POTABLE**



**¡Construyendo nuevos sueños!**  
AEV-ORU-0351

NOMBRE DEL PROYECTO	DISEÑO ARQUITECTONICO	REVISADO Y APROBADO	DEPARTAMENTAL ORURO	
<b>PROYECTO DE VIVIENDA NUEVA AUTOCONSTRUCCION EN EL MUNICIPIO DE TURCO - FASE(III) 2023- ORURO</b>			AREA	44.98 m <sup>2</sup>
			ESCALA	1:75
			FECHA: NOVIEMBRE 2023	
			LAMINA	<b>15 - 20</b>
<b>AGENCIA ESTATAL DE VIVIENDA – DEPARTAMENTO ORURO</b>			GESTION - 2023	

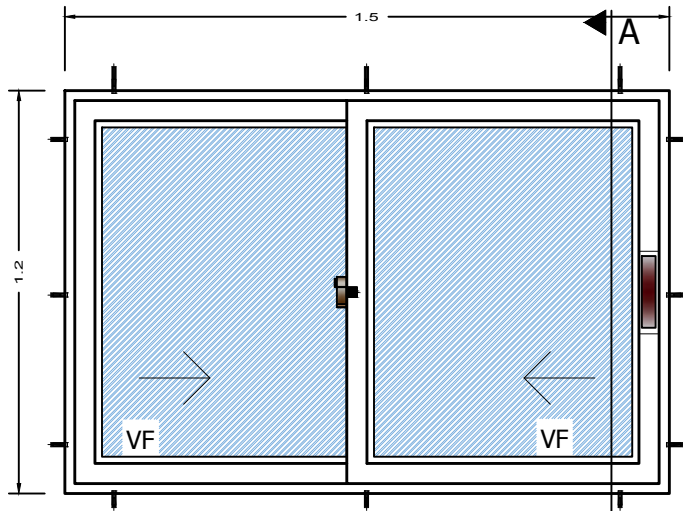

**ELEVACION**

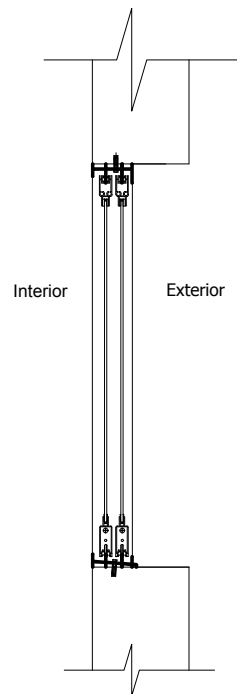

**SECCION A-A**

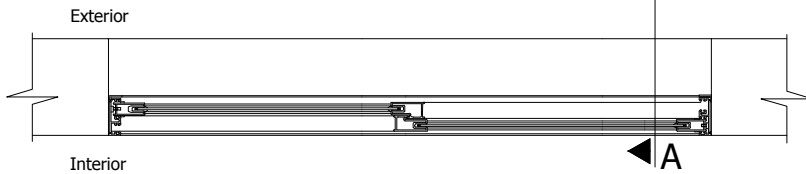

**PLANTA**

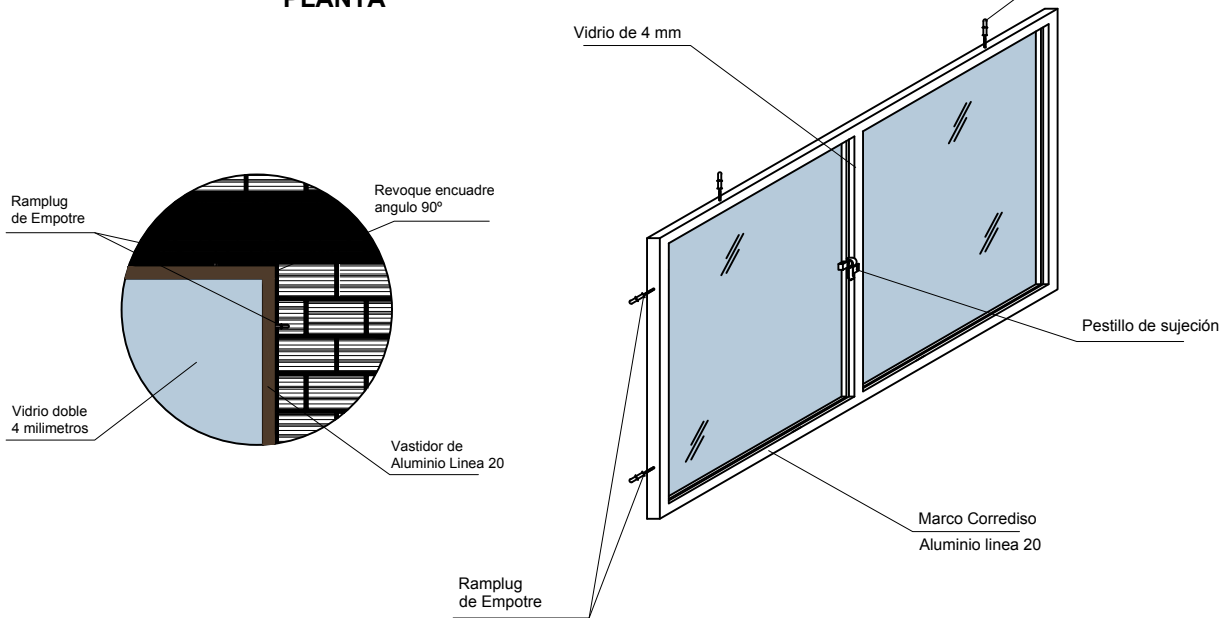

**DETALLE: VENTANA DE ALUMINIO**



NOMBRE DEL PROYECTO	DISEÑO ARQUITECTONICO	REVISADO Y APROBADO	DEPARTAMENTAL ORURO
<b>PROYECTO DE VIVIENDA NUEVA AUTOCONSTRUCCION EN EL MUNICIPIO DE TURCO - FASE(III) 2023- ORURO</b>			AREA 44.98 m <sup>2</sup>
			ESCALA 1:75
			FECHA: NOVIEMBRE 2023
			LAMINA <b>16 - 20</b>
<b>AGENCIA ESTATAL DE VIVIENDA - DEPARTAMENTO ORURO</b>			GESTION - 2023

VIVIENDA NUEVA AUTOCONSTRUCCION ORURO 2023



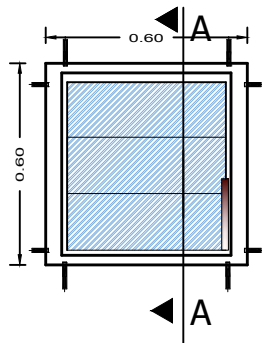

ELEVACION

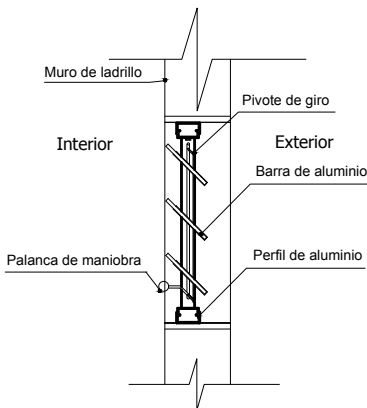

SECCION A-A

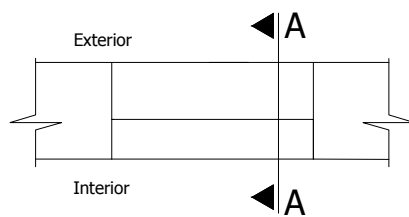

PLANTA

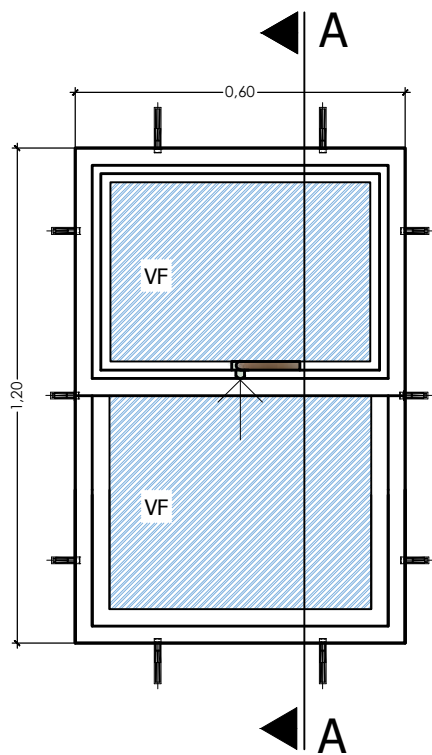

ELEVACION

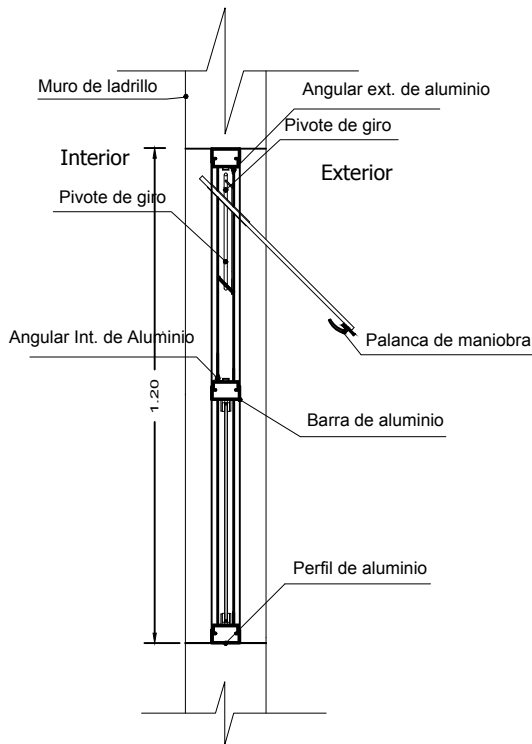

SECCION A-A

VIVIENDA NUEVA AUTOCONSTRUCCION ORURO 2023

DETALLE: VENTANA DE ALUMINIO



¡Construyendo nuevos sueños!  
AEV-ORU-0351

NOMBRE DEL PROYECTO	DISEÑO ARQUITECTONICO	REVISADO Y APROBADO	DEPARTAMENTAL ORURO
PROYECTO DE VIVIENDA NUEVA AUTOCONSTRUCCION EN EL MUNICIPIO DE TURCO - FASE(III) 2023- ORURO			AREA 44.98 m <sup>2</sup>
			ESCALA 1:75
			FECHA: NOVIEMBRE 2023
			LAMINA 17 - 20
AGENCIA ESTATAL DE VIVIENDA - DEPARTAMENTO ORURO			GESTION - 2023

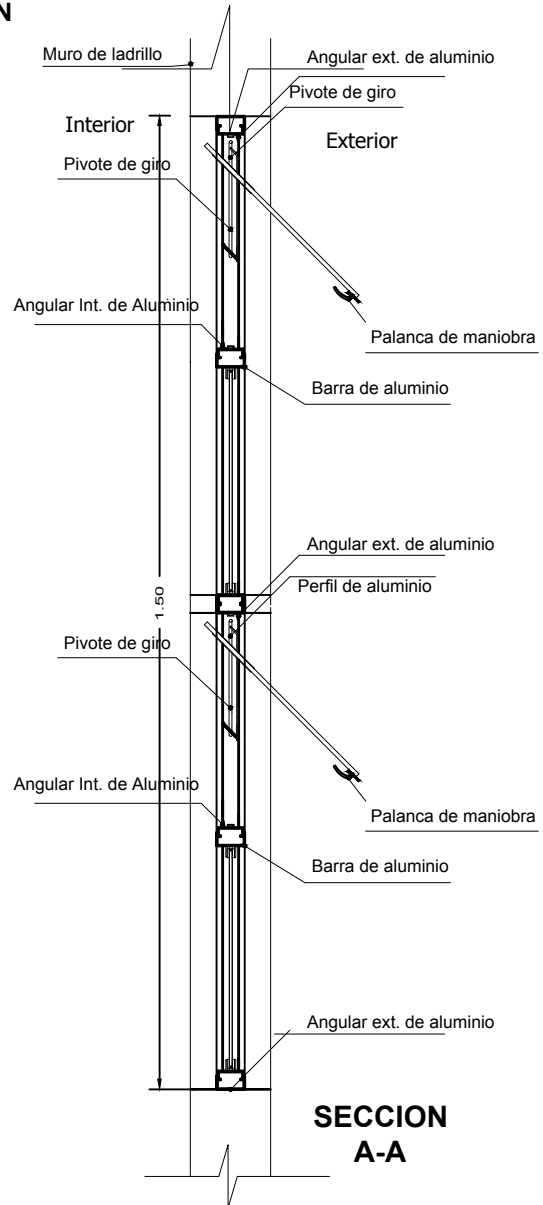
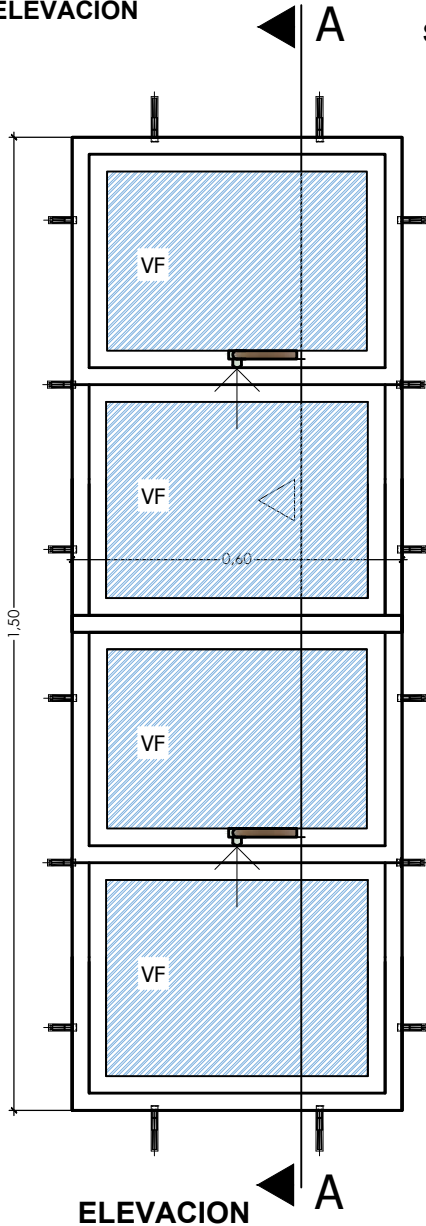
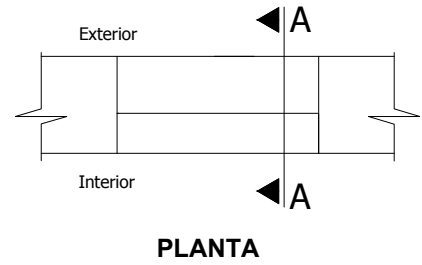
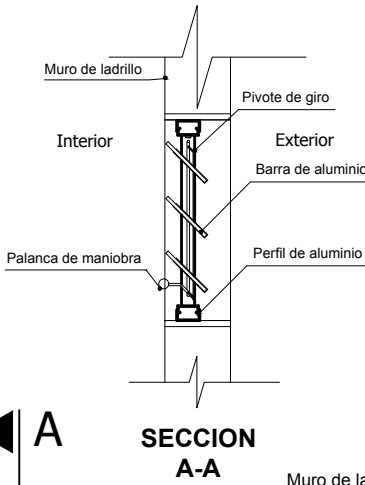
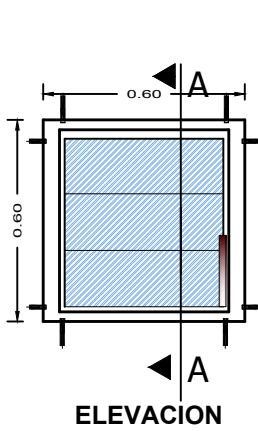

VIVIENDA NUEVA AUTOCONSTRUCCION ORURO 2023

**DETALLE: VENTANA DE ALUMINIO**

AEV-ORU-0351

NOMBRE DEL PROYECTO	DISEÑO ARQUITECTONICO	REVISADO Y APROBADO	DEPARTAMENTAL ORURO	
<b>PROYECTO DE VIVIENDA NUEVA AUTOCONSTRUCCION EN EL MUNICIPIO DE TURCO - FASE(III) 2023- ORURO</b>			AREA	44.98 m <sup>2</sup>
			ESCALA	1:75
			FECHA: NOVIEMBRE 2023	
			LAMINA	<b>18 - 20</b>
<b>AGENCIA ESTATAL DE VIVIENDA - DEPARTAMENTO ORURO</b>			GESTION - 2023	

# Puerta tipo 1

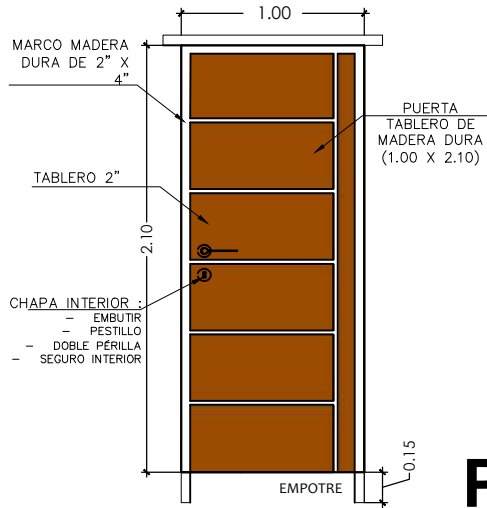

**P1**

# Puerta tipo 1

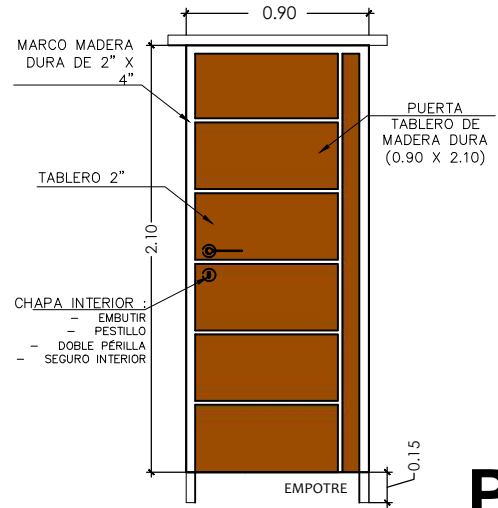

**P2**

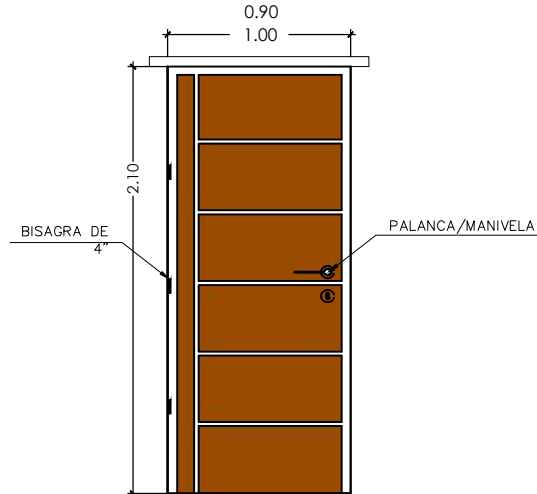

## DETALLE: PUERTA DE MADERA

NOMBRE DEL PROYECTO	DISEÑO ARQUITECTONICO	REVISADO Y APROBADO	DEPARTAMENTAL ORURO	
PROYECTO DE VIVIENDA NUEVA AUTOCONSTRUCCION EN EL MUNICIPIO DE TURCO - FASE(III) 2023- ORURO			AREA	44.98 m <sup>2</sup>
			ESCALA	1:75
			FECHA: NOVIEMBRE 2023	
			LAMINA	<b>19 - 20</b>
AGENCIA ESTATAL DE VIVIENDA - DEPARTAMENTO ORURO			GESTION - 2023	

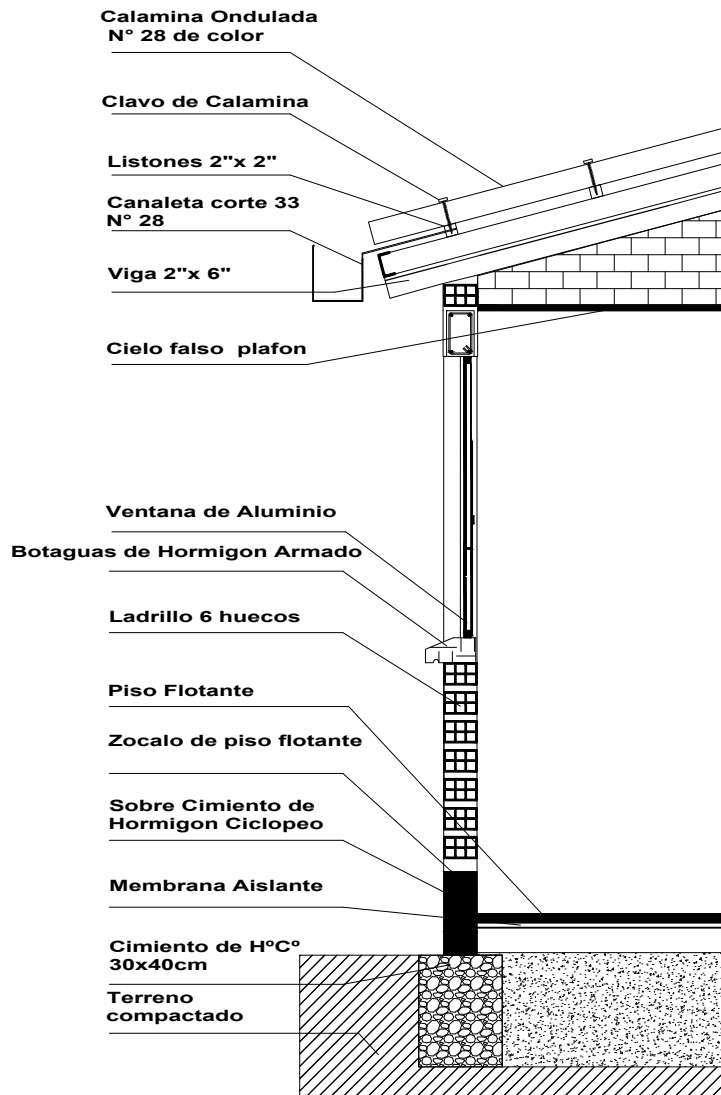

VIVIENDA NUEVA AUTOCONSTRUCCION ORURO 2023

**DETALLE: CORTE DE BORDE**



**¡Construyendo nuevos sueños!**  
AEV-ORU-0351

NOMBRE DEL PROYECTO	DISEÑO ARQUITECTONICO	REVISADO Y APROBADO	DEPARTAMENTAL ORURO	
<b>PROYECTO DE VIVIENDA NUEVA AUTOCONSTRUCCION EN EL MUNICIPIO DE TURCO - FASE(III) 2023- ORURO</b>			AREA	44.98 m <sup>2</sup>
			ESCALA	1:75
			FECHA: NOVIEMBRE 2023	
			LAMINA	<b>20 - 20</b>
<b>AGENCIA ESTATAL DE VIVIENDA - DEPARTAMENTO ORURO</b>			GESTION - 2023	

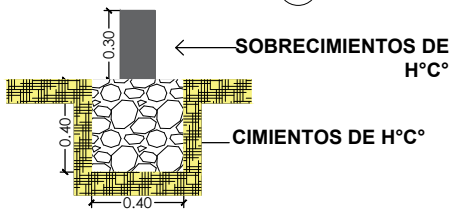
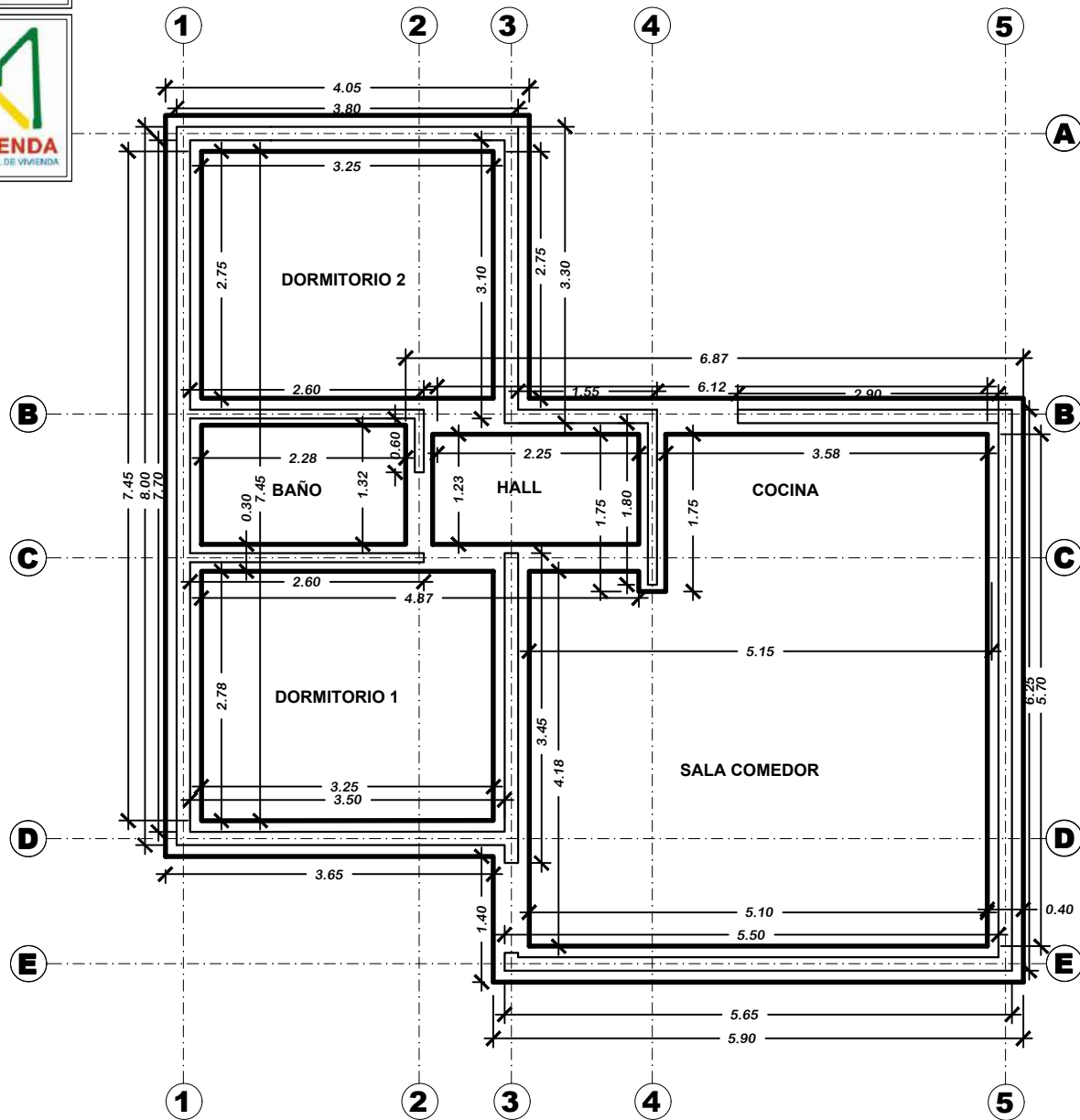

**PLANO DE CIMENTOS**



**¡Construyendo nuevos sueños!**  
AEV-ORU-0351

NOMBRE DEL PROYECTO	DISÑO ARQUITECTONICO	REVISADO Y APROBADO	DEPARTAMENTAL ORURO	
PROYECTO DE VIVIENDA NUEVA AUTOCONSTRUCCION EN EL MUNICIPIO DE TURCO - FASE(III) 2023- ORURO			AREA	64.99 m <sup>2</sup>
			ESCALA	1:75
			FECHA: NOVIEMBRE 2023	
			LAMINA	<b>1 - 21</b>

VIVIENDA NUEVA AUTOCONSTRUCCION ORURO 2023 TIPO 2

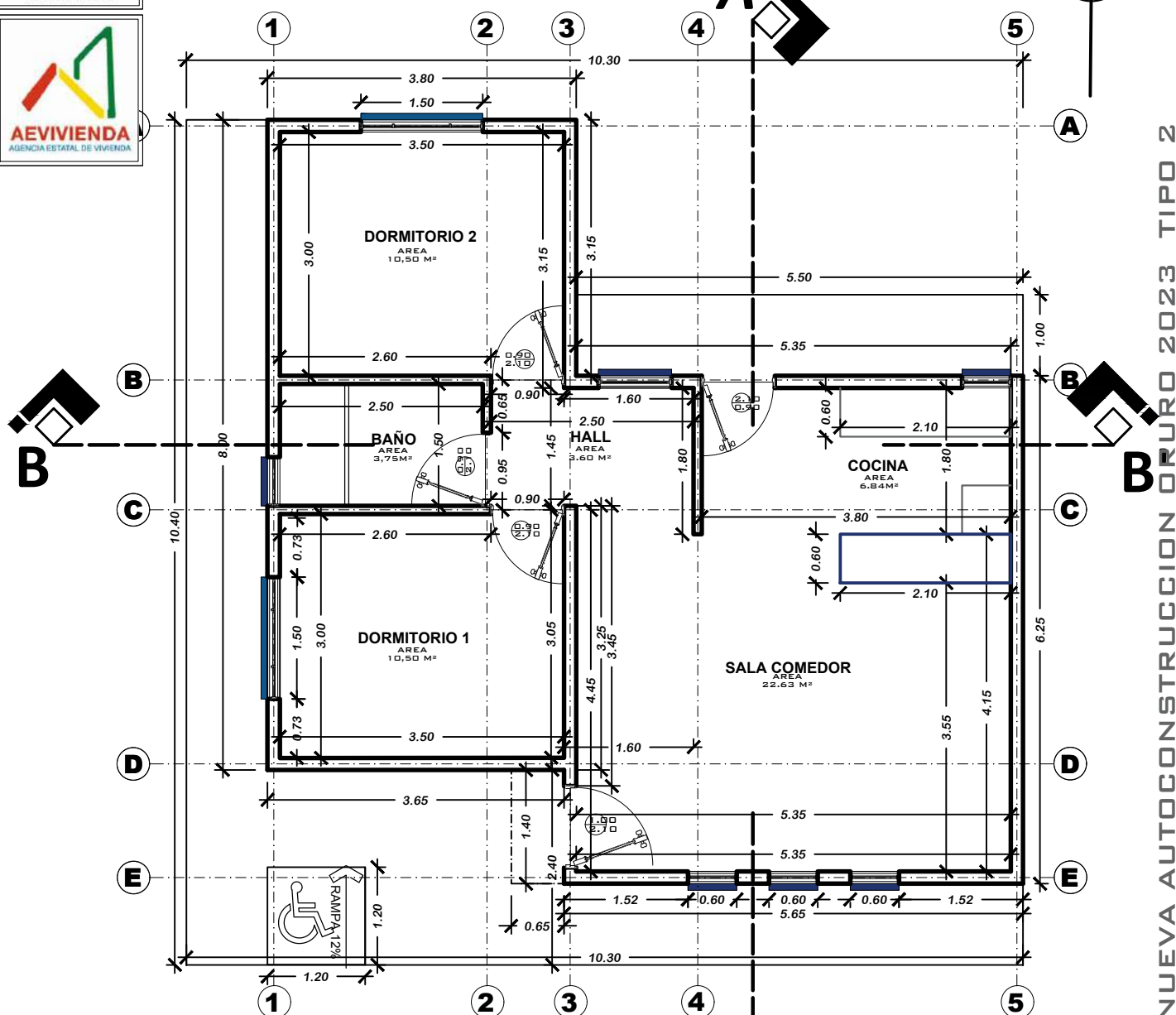
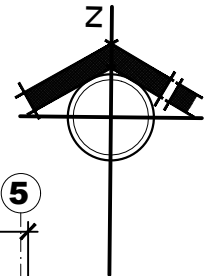

VIVIENDA NUEVA AUTOCONSTRUCCION ORURO 2023 TIPO 2

**PLANTA ACOTADA**

AEV-ORU-0351

NOMBRE DEL PROYECTO	DISEÑO ARQUITECTONICO	REVISADO Y APROBADO	DEPARTAMENTAL ORURO	
<b>PROYECTO DE VIVIENDA NUEVA AUTOCONSTRUCCION EN EL MUNICIPIO DE TURCO - FASE(III) 2023- ORURO</b>			AREA	64.99 m <sup>2</sup>
			ESCALA	1:75
			FECHA: NOVIEMBRE 2023	
			LAMINA	<b>2 - 21</b>
<b>AGENCIA ESTATAL DE VIVIENDA - DEPARTAMENTO ORURO</b>			GESTION - 2023	

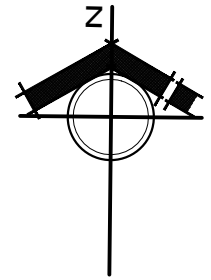

VIVIENDA NUEVA AUTOCONSTRUCCION ORURO 2023 TIPO 2

**PLANTA AMOBLADA**

NOMBRE DEL PROYECTO	DISEÑO ARQUITECTONICO	REVISADO Y APROBADO	DEPARTAMENTAL ORURO	
PROYECTO DE VIVIENDA NUEVA AUTOCONSTRUCCION EN EL MUNICIPIO DE TURCO - FASE(III) 2023- ORURO			AREA	64.99 m <sup>2</sup>
			ESCALA	1:75
			FECHA: NOVIEMBRE 2023	
			LAMINA	<b>3 - 21</b>
<b>AGENCIA ESTATAL DE VIVIENDA – DEPARTAMENTO ORURO</b>			GESTION - 2023	

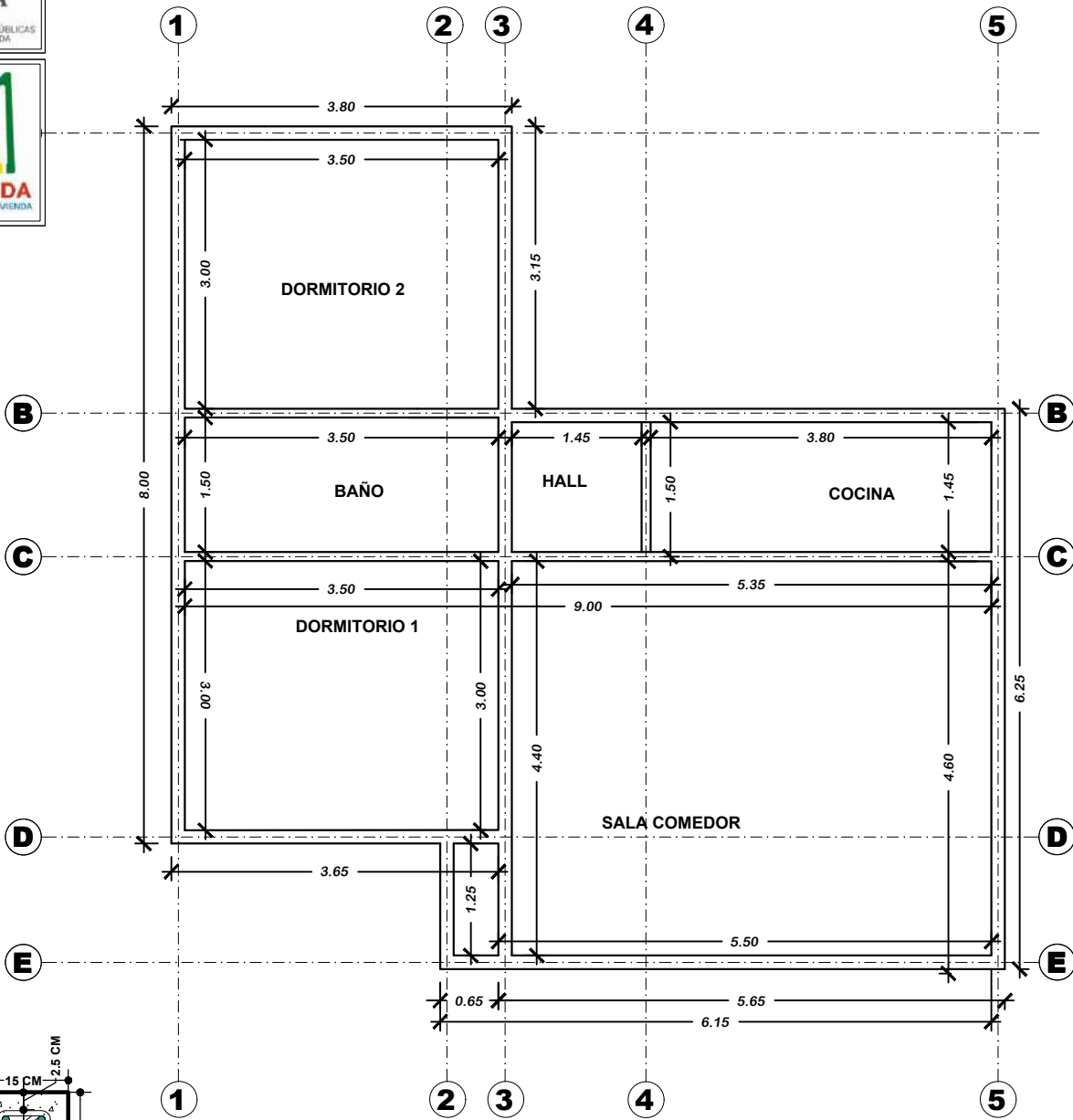

SECCION VIGA  
H<sup>2</sup>A<sup>2</sup>  
Esc. 1:10

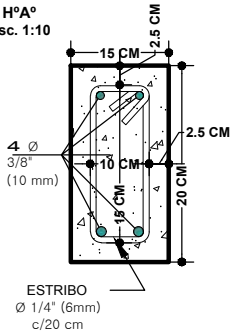

VIVIENDA NUEVA AUTOCONSTRUCCION ORURO 2023 TIPO 2

**PLANO DE VIGAS**

AEV-ORU-0351

NOMBRE DEL PROYECTO	DISEÑO ARQUITECTONICO	REVISADO Y APROBADO	DEPARTAMENTAL ORURO	
PROYECTO DE VIVIENDA NUEVA AUTOCONSTRUCCION EN EL MUNICIPIO DE TURCO - FASE(III) 2023- ORURO			AREA	64.99 m <sup>2</sup>
			ESCALA	1:75
			FECHA: NOVIEMBRE 2023	
			LAMINA	<b>4 - 21</b>



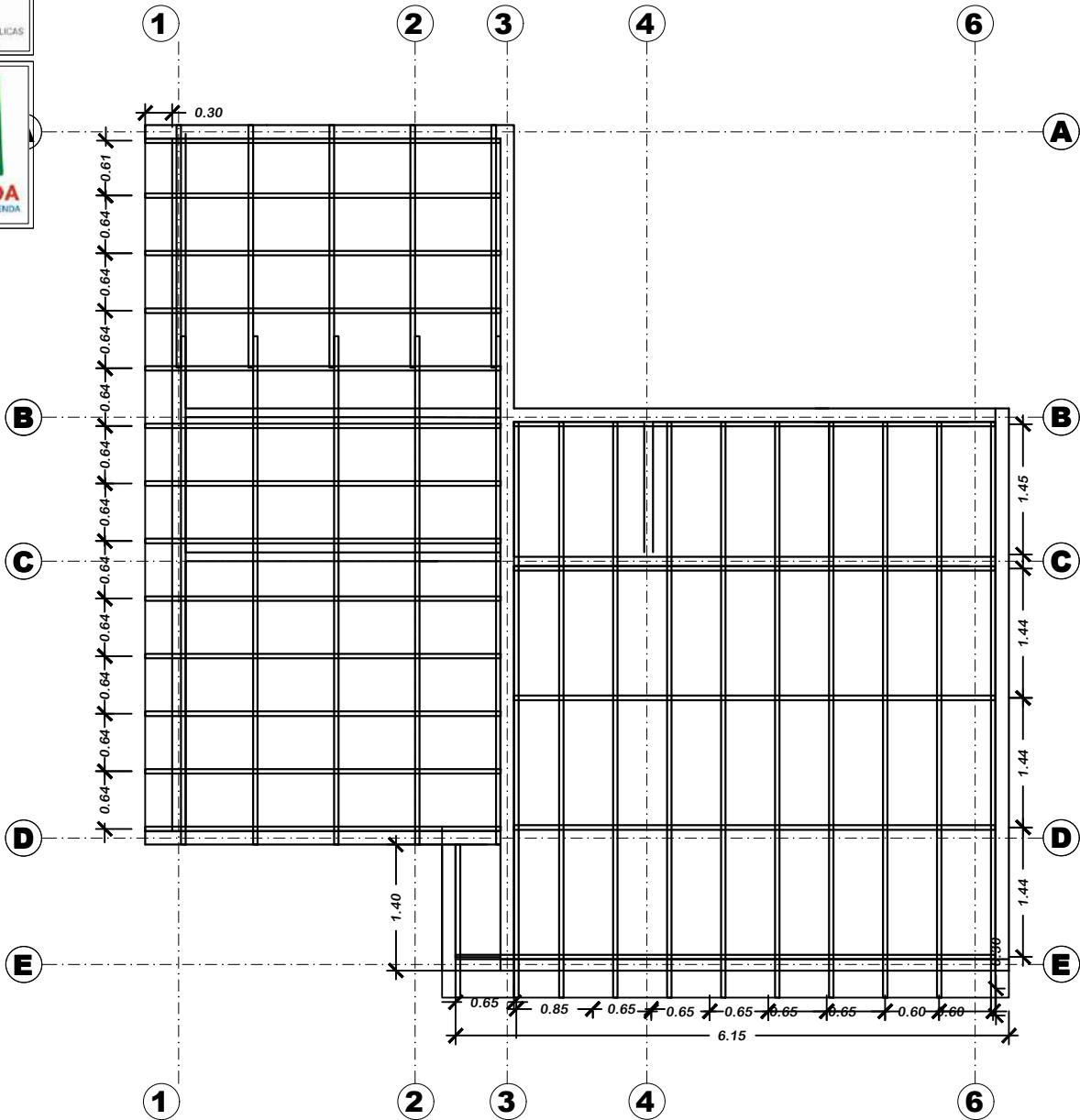

VIVIENDA NUEVA AUTOCONSTRUCCION ORURO 2023 TIPO 2

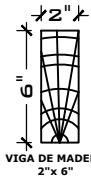

**PLANO MADERAMEN**

AEV-ORU-0351

NOMBRE DEL PROYECTO		DISEÑO ARQUITECTONICO		REVISADO Y APROBADO		DEPARTAMENTAL ORURO	
PROYECTO DE VIVIENDA NUEVA AUTOCONSTRUCCION EN EL MUNICIPIO DE TURCO - FASE(III) 2023- ORURO						AREA	64.99 m <sup>2</sup>
						ESCALA	1:75
						FECHA: NOVIEMBRE 2023	
						LAMINA	5 - 22

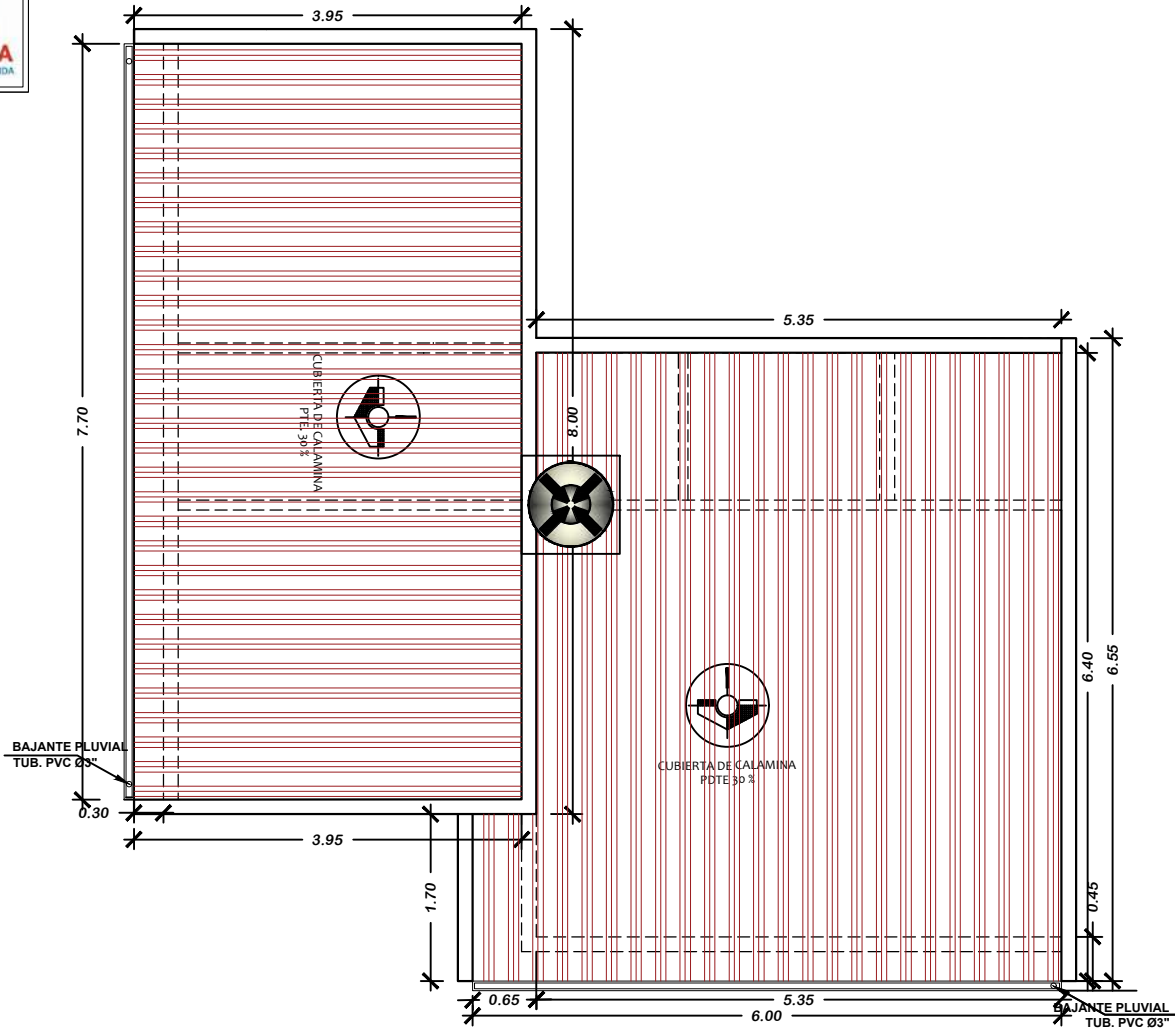

VIVIENDA NUEVA AUTOCONSTRUCCION ORURO 2023 TIPO 2

**PLANO DE CUBIERTAS**

NOMBRE DEL PROYECTO	DISEÑO ARQUITECTONICO	REVISADO Y APROBADO	DEPARTAMENTAL ORURO	
<b>PROYECTO DE VIVIENDA NUEVA AUTOCONSTRUCCION EN EL MUNICIPIO DE TURCO - FASE(III) 2023- ORURO</b>			AREA	64.99 m <sup>2</sup>
			ESCALA	1:75
			FECHA: NOVIEMBRE 2023	
			LAMINA	6 - 21

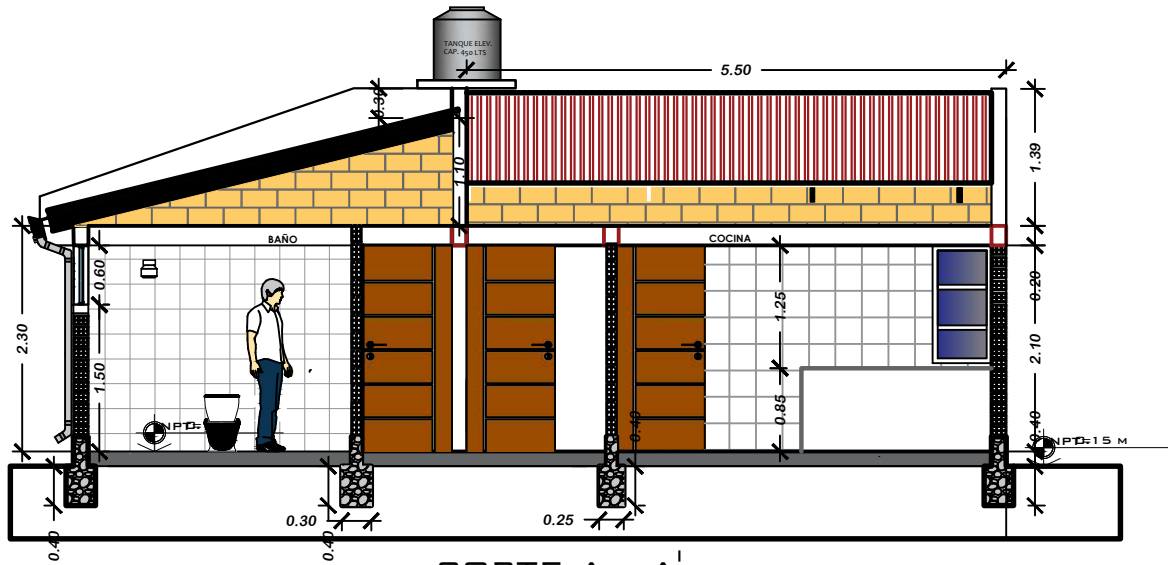

CORTE A - A<sup>I</sup>

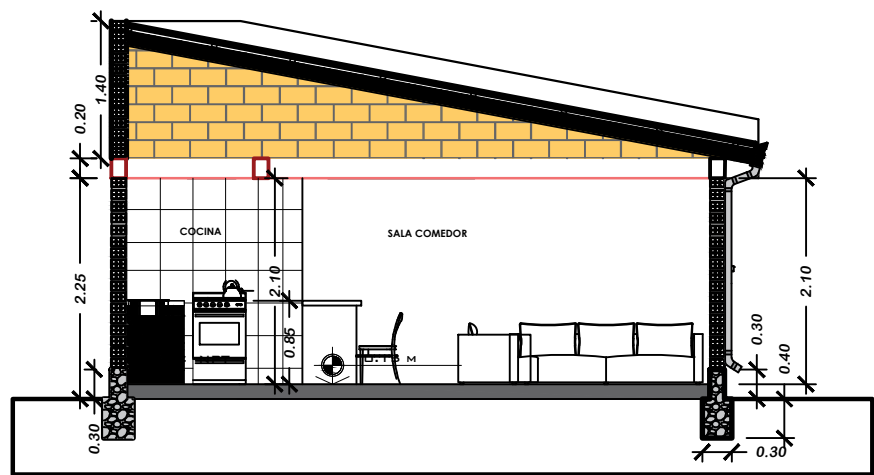

CORTE B - B<sup>I</sup>

VIVIENDA NUEVA AUTOCONSTRUCCION ORURO 2023 TIPO 2

PLANO CORTES

AEV-ORU-0351

NOMBRE DEL PROYECTO	DISEÑO ARQUITECTONICO	REVISADO Y APROBADO	DEPARTAMENTAL ORURO	
PROYECTO DE VIVIENDA NUEVA AUTOCONSTRUCCION EN EL MUNICIPIO DE TURCO - FASE(III) 2023- ORURO			AREA	64.99 m <sup>2</sup>
			ESCALA	1:75
			FECHA: NOVIEMBRE 2023	
			LAMINA	7 - 21



**el evacion frontal**



**ELEVACION LATERAL**

VIVIENDA NUEVA AUTOCONSTRUCCION ORURO 2023 TIPO 2

**PLANO ELEVACIONES**

**BICENTENARIO DE BOLIVIA**

**¡Construyendo nuevos sueños!**

AEV-ORU-0351

NOMBRE DEL PROYECTO	DISEÑO ARQUITECTONICO	REVISADO Y APROBADO	DEPARTAMENTAL ORURO	
<b>PROYECTO DE VIVIENDA NUEVA AUTOCONSTRUCCION EN EL MUNICIPIO DE TURCO - FASE(III) 2023- ORURO</b>			AREA	64.99 m <sup>2</sup>
			ESCALA	1:75
			FECHA: NOVIEMBRE 2023	
			LAMINA	<b>8 - 21</b>
<b>AGENCIA ESTATAL DE VIVIENDA – DEPARTAMENTO ORURO</b>			GESTION - 2023	



ESTADO PLURINACIONAL DE  
**BOLIVIA**

MINISTERIO DE OBRAS PÚBLICAS  
SERVICIOS Y VIVIENDA



**AEVIVIENDA**  
AGENCIA ESTATAL DE VIVIENDA



VIVIENDA NUEVA AUTOCONSTRUCCION ORURO 2023 TIPO 2

**PERSPECTIVAS**



BICENTENARIO DE  
**BOLIVIA**

**¡Construyendo  
nuevos sueños!**

AEV-ORU-0351

NOMBRE DEL PROYECTO	DISEÑO ARQUITECTONICO	REVISADO Y APROBADO	DEPARTAMENTAL ORURO	
PROYECTO DE VIVIENDA NUEVA AUTOCONSTRUCCION EN EL MUNICIPIO DE TURCO - FASE(III) 2023- ORURO			AREA	64.99 m <sup>2</sup>
			ESCALA	1:75
			FECHA: NOVIEMBRE 2023	
			LAMINA	<b>9 - 21</b>

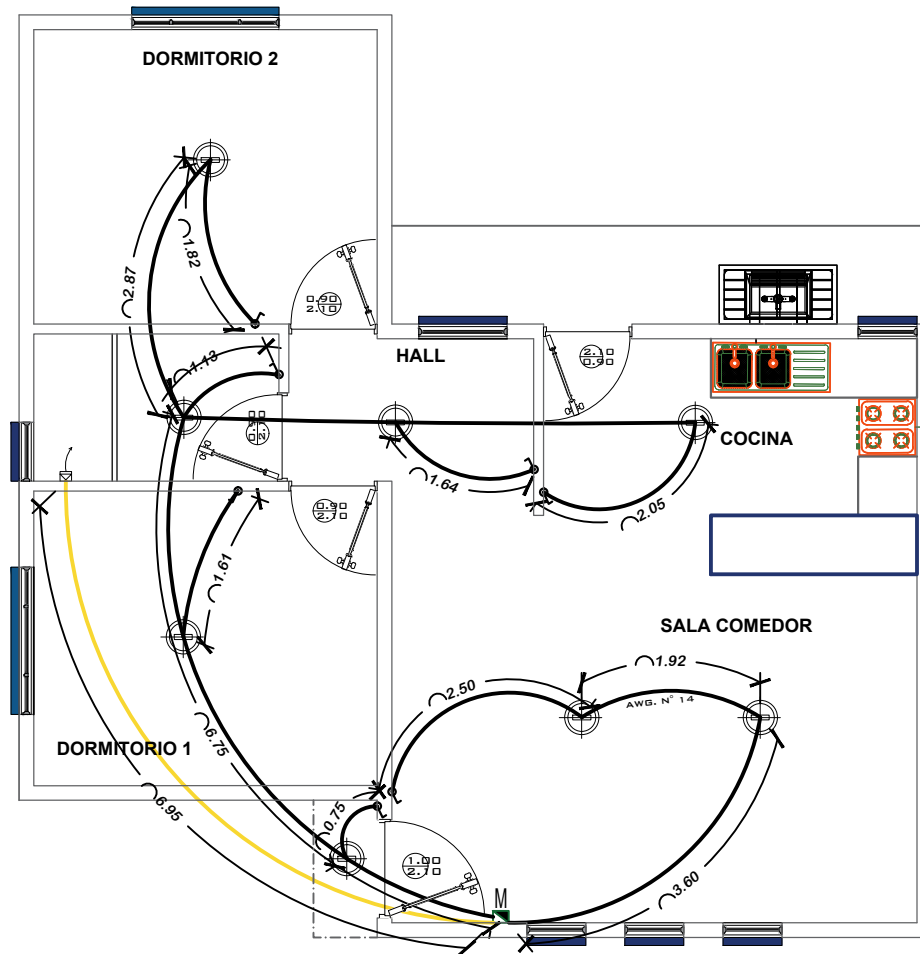

SIMBOLOGIA Y REFERENCIAS	
	TABLERO DE DISTRIBUCION
C1-C2-C3	CIRCUITOS
	CABLE N° 12 TOMACORRIENTES
	ILUMINACION INCANDESCENTE SOCKET DE BOMBILLA
	INTERRUPTOR SIMPLE

VIVIENDA NUEVA AUTOCONSTRUCCION ORURO 2023 TIPO 2

### INSTALACION ELECTRICA

**BICENTENARIO DE BOLIVIA**

**¡Construyendo nuevos sueños!**

AEV-ORU-0351

NOMBRE DEL PROYECTO	DISEÑO ARQUITECTONICO	REVISADO Y APROBADO	DEPARTAMENTAL ORURO	
<b>PROYECTO DE VIVIENDA NUEVA AUTOCONSTRUCCION EN EL MUNICIPIO DE TURCO - FASE(III) 2023- ORURO</b>			AREA	64.99 m <sup>2</sup>
			ESCALA	1:75
			FECHA: NOVIEMBRE 2023	
			LAMINA	<b>10 - 21</b>

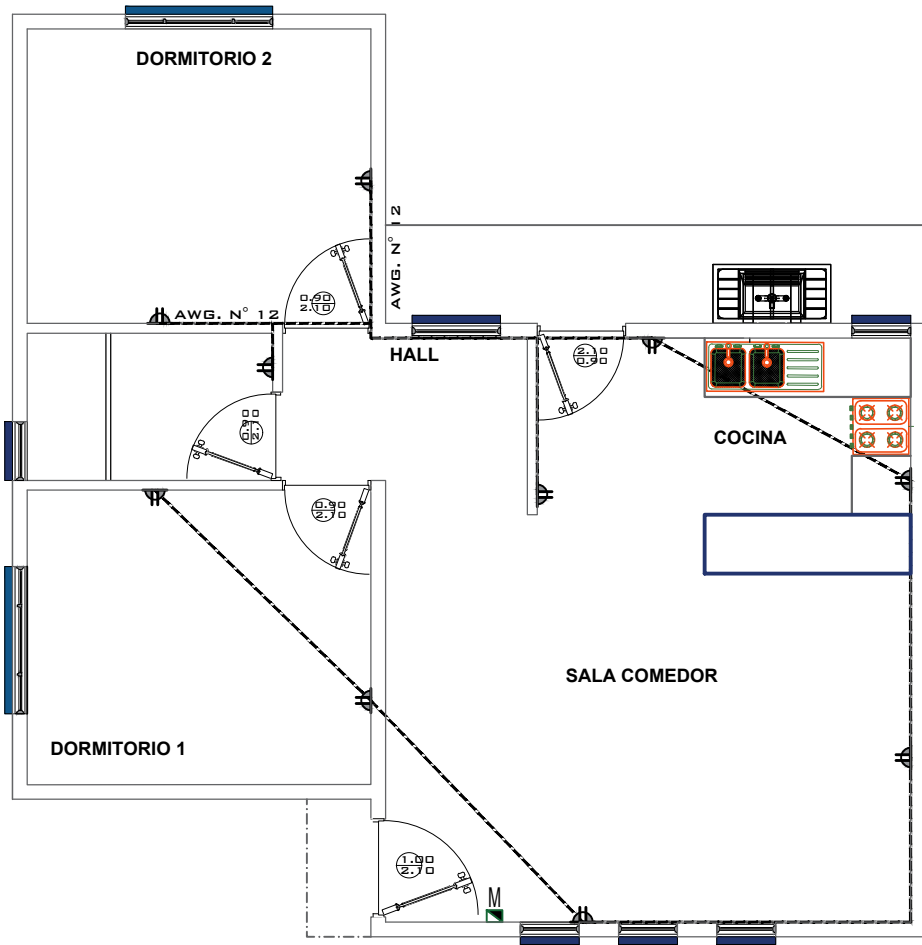

SIMBOLOGIA Y REFERENCIAS	
	TABLERO DE DISTRIBUCION
C1-C2-C3	CIRCUITOS
	CABLE N°12 TOMACORRIENTES
	ILUMINACION INCANDESCENTE 60W/220V
	INTERRUPTOR SIMPLE

VIVIENDA NUEVA AUTOCONSTRUCCION ORURO 2023 TIPO 2

### INSTALACION ELECTRICA

**BICENTENARIO DE BOLIVIA**

**¡Construyendo nuevos sueños!**

AEV-ORU-0351

NOMBRE DEL PROYECTO	DISEÑO ARQUITECTONICO	REVISADO Y APROBADO	DEPARTAMENTAL ORURO	
<b>PROYECTO DE VIVIENDA NUEVA AUTOCONSTRUCCION EN EL MUNICIPIO DE TURCO - FASE(III) 2023- ORURO</b>			AREA	64.99 m <sup>2</sup>
			ESCALA	1:75
			FECHA: NOVIEMBRE 2023	
			LAMINA	<b>11 - 21</b>

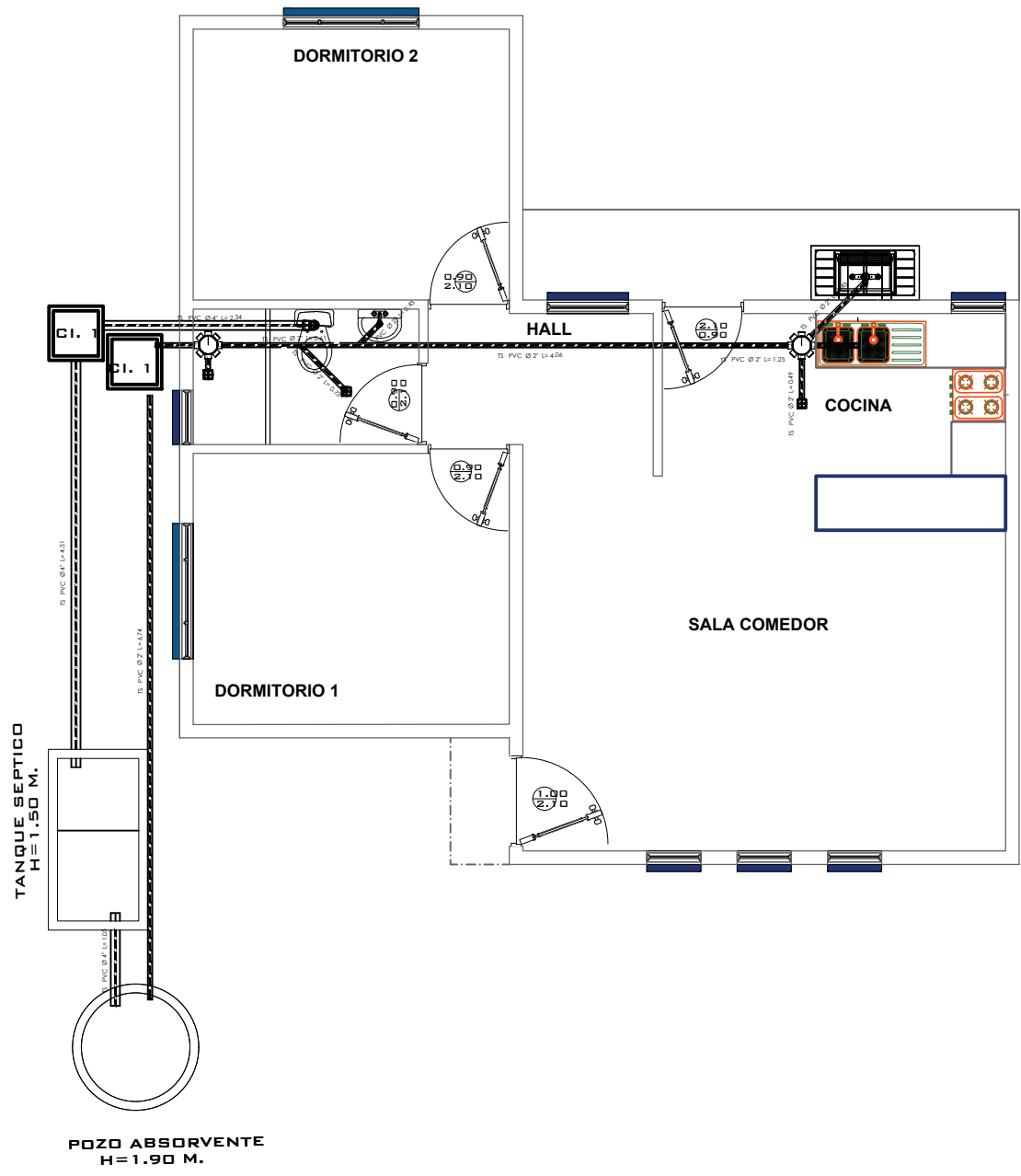

VIVIENDA NUEVA AUTOCONSTRUCCION ORURO 2023 TIPO 2

**INSTALACION SANITARIA**

**BICENTENARIO DE BOLIVIA**

**¡Construyendo nuevos sueños!**

AEV-ORU-0351

NOMBRE DEL PROYECTO	DISEÑO ARQUITECTONICO	REVISADO Y APROBADO	DEPARTAMENTAL ORURO	
PROYECTO DE VIVIENDA NUEVA AUTOCONSTRUCCION EN EL MUNICIPIO DE TURCO - FASE(III) 2023- ORURO			AREA	64.99 m <sup>2</sup>
			ESCALA	1:75
			FECHA: NOVIEMBRE 2023	
			LAMINA	<b>12 - 21</b>



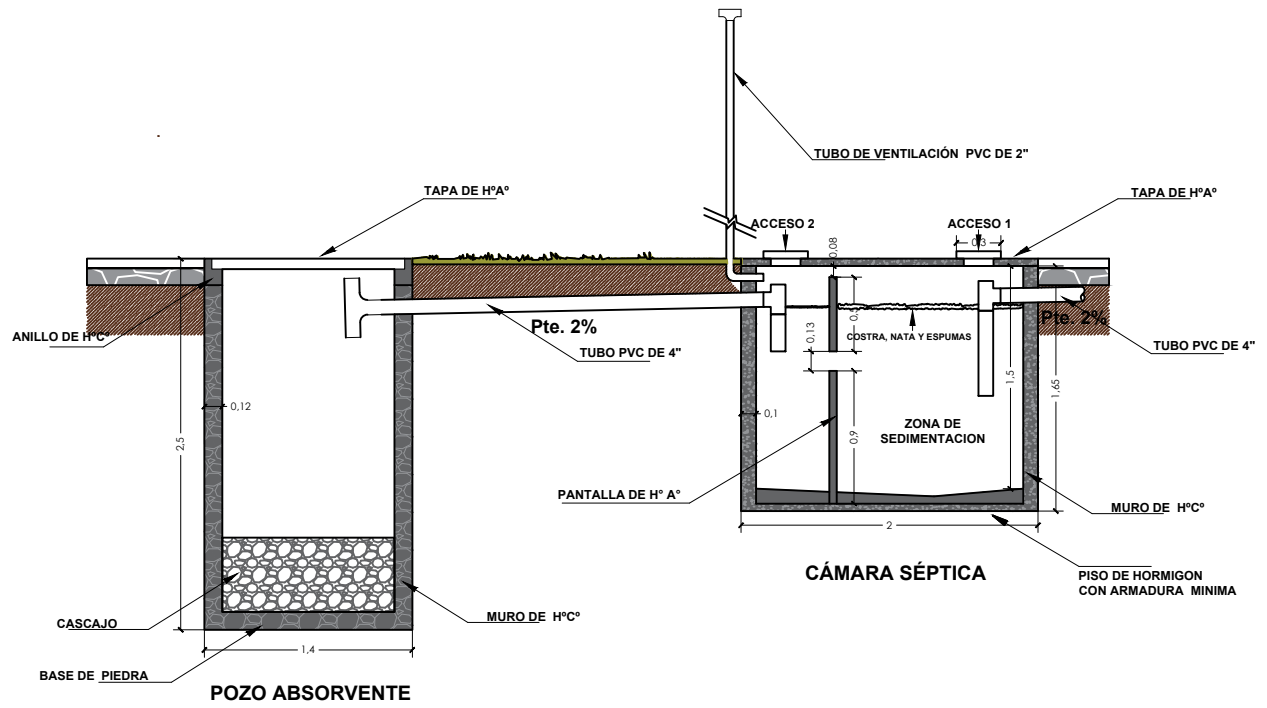
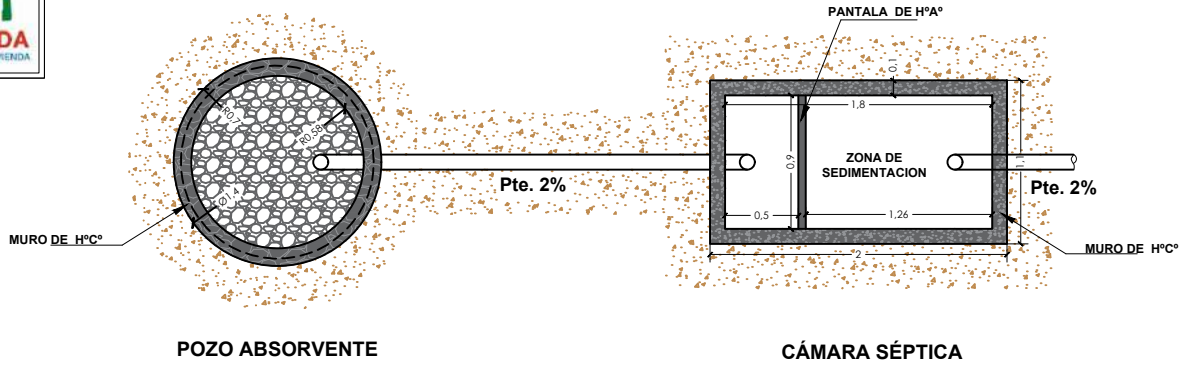

VIVIENDA NUEVA AUTOCONSTRUCCION ORURO 2023 TIPO 2

**PLANO CAMARA Y POZO ABSORBENTE**

AEV-ORU-0351

NOMBRE DEL PROYECTO	DISEÑO ARQUITECTONICO	REVISADO Y APROBADO	DEPARTAMENTAL ORURO	
<b>PROYECTO DE VIVIENDA NUEVA AUTOCONSTRUCCION EN EL MUNICIPIO DE TURCO - FASE(III) 2023- ORURO</b>			AREA	64.99 m <sup>2</sup>
			ESCALA	1:75
			FECHA: NOVIEMBRE 2023	
			LAMINA	<b>13 - 21</b>
<b>AGENCIA ESTATAL DE VIVIENDA - DEPARTAMENTO ORURO</b>			GESTION - 2023	

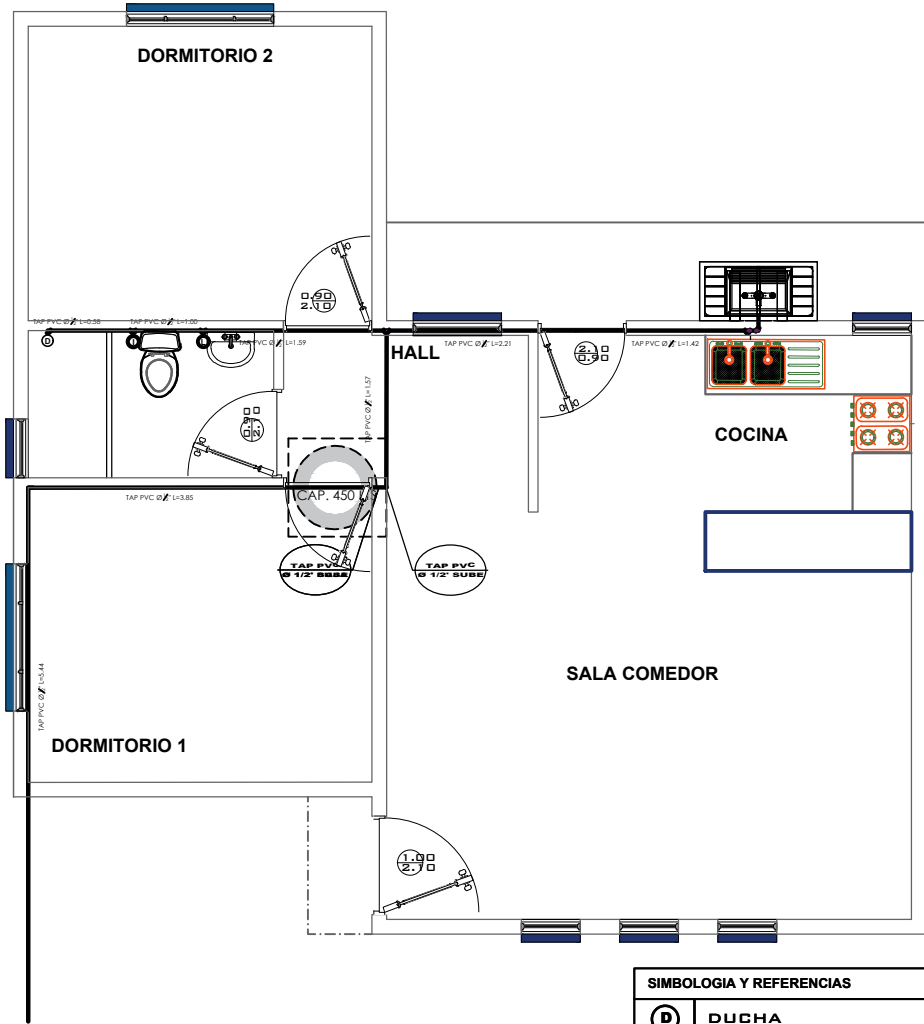

SIMBOLOGIA Y REFERENCIAS	
	DUCHA
	INODORO
	LAVANDERIA
	LAVAMANDOS
	LAVAPLATOS
	MEDIDOR
	TUBERIA DE AGUA POTABLE
	LLAVE DE PASO

VIVIENDA NUEVA AUTOCONSTRUCCION ORURO 2023 TIPO 2

### INSTALACION AGUA POTABLE

NOMBRE DEL PROYECTO	DISEÑO ARQUITECTONICO	REVISADO Y APROBADO	DEPARTAMENTAL ORURO	
PROYECTO DE VIVIENDA NUEVA AUTOCONSTRUCCION EN EL MUNICIPIO DE TURCO - FASE(III) 2023- ORURO			AREA	64.99 m <sup>2</sup>
			ESCALA	1:75
			FECHA: NOVIEMBRE 2023	
			LAMINA	<b>14 - 21</b>



ESTADO PLURINACIONAL DE BOLIVIA

MINISTERIO DE OBRAS PÚBLICAS SERVICIOS Y VIVIENDA



AGENCIA ESTATAL DE VIVIENDA

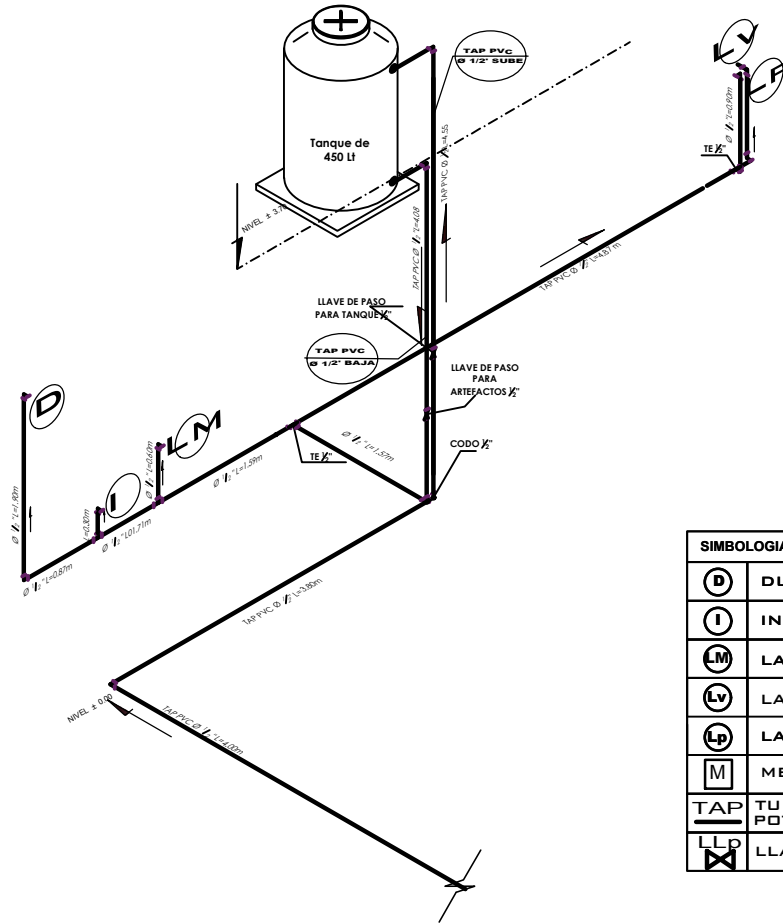

SIMBOLOGIA Y REFERENCIAS	
<b>D</b>	DUCHA
<b>I</b>	INODORO
<b>M</b>	LAVAMANOS
<b>Lv</b>	LAVANDERIA
<b>Lp</b>	LAVAPLATOS
<b>M</b>	MEDIDOR
<b>TAP</b>	TUBERIA DE AGUA POTABLE
<b>LLP</b>	LLAVE DE PASO

VIVIENDA NUEVA AUTOCONSTRUCCION ORURO 2023 TIPO 2

### ISOMETRICO AGUA POTABLE



BICENTENARIO DE BOLIVIA

¡Construyendo nuevos sueños!

AEV-ORU-0351

NOMBRE DEL PROYECTO	DISÑO ARQUITECTONICO	REVISADO Y APROBADO	DEPARTAMENTAL ORURO	
PROYECTO DE VIVIENDA NUEVA AUTOCONSTRUCCION EN EL MUNICIPIO DE TURCO - FASE(III) 2023- ORURO			AREA	64.99 m <sup>2</sup>
			ESCALA	1:75
			FECHA: NOVIEMBRE 2023	
			LAMINA	<b>15 - 21</b>

AGENCIA ESTATAL DE VIVIENDA – DEPARTAMENTO ORURO

GESTION - 2023

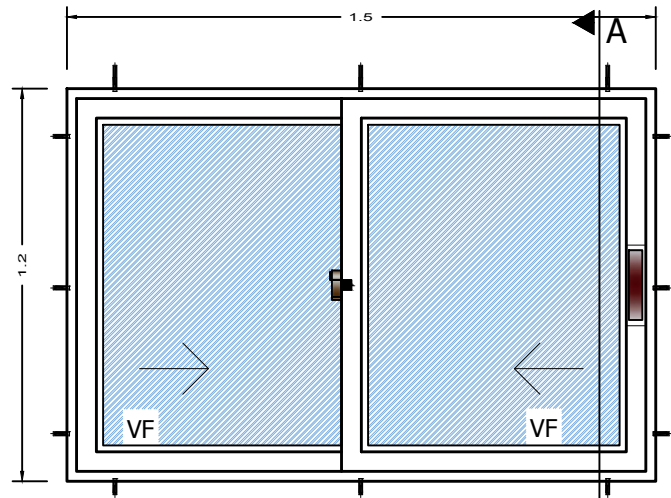

ELEVACION

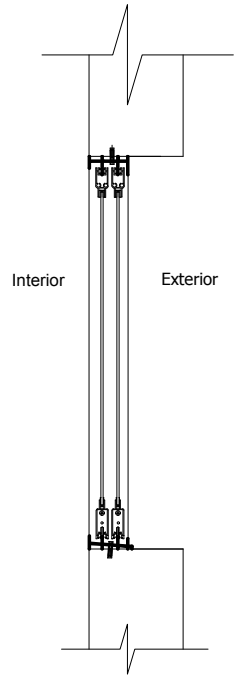

SECCION A-A

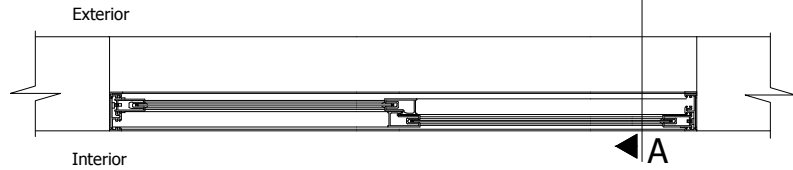

PLANTA

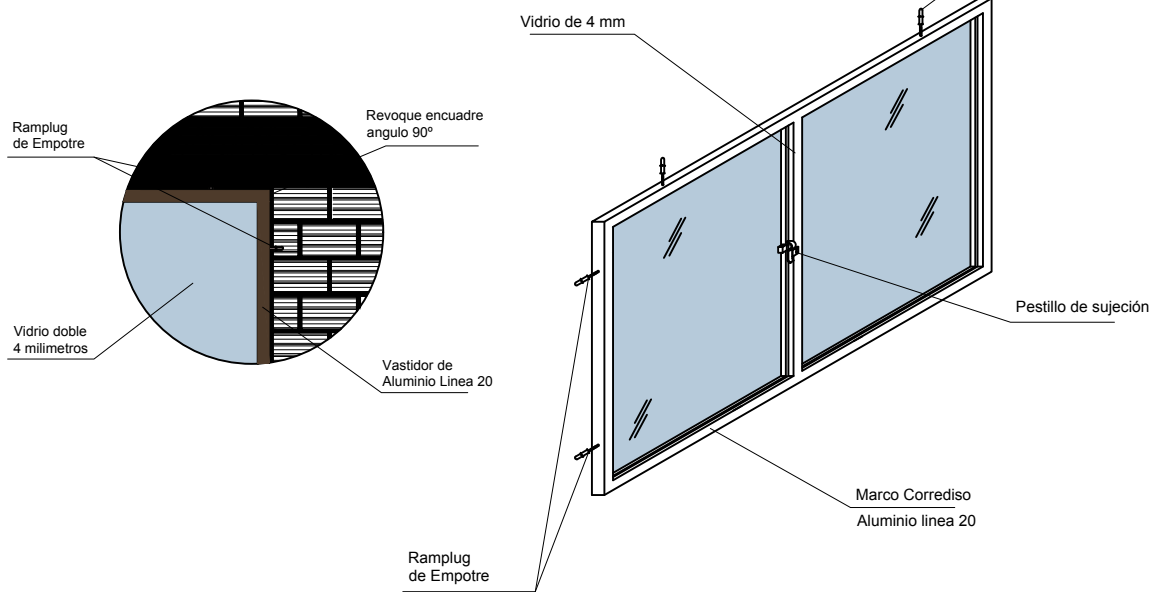

DETALLE: VENTANA DE ALUMINIO



NOMBRE DEL PROYECTO	DISEÑO ARQUITECTONICO	REVISADO Y APROBADO	DEPARTAMENTAL ORURO	
PROYECTO DE VIVIENDA NUEVA AUTOCONSTRUCCION EN EL MUNICIPIO DE TURCO - FASE(III) 2023- ORURO			AREA	64.99 m <sup>2</sup>
			ESCALA	1:75
			FECHA: NOVIEMBRE 2023	
			LAMINA	16 - 21

VIVIENDA NUEVA AUTOCONSTRUCCION ORURO 2023 TIPO 2

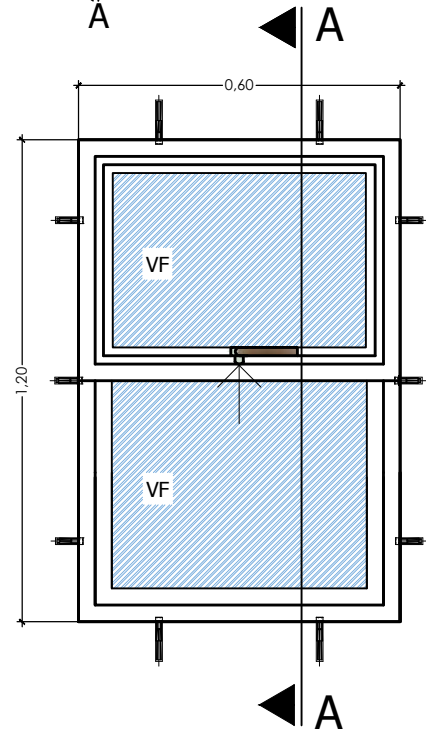
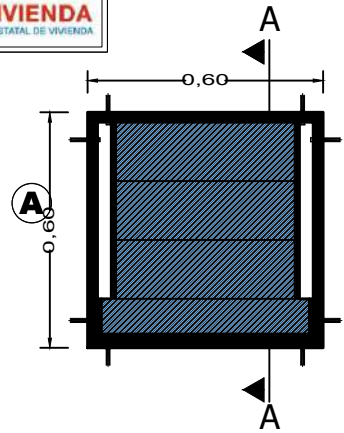

ELEVACION

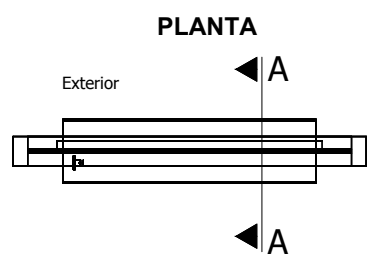
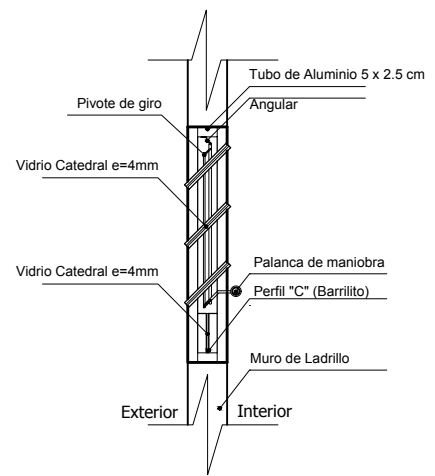

PLANTA

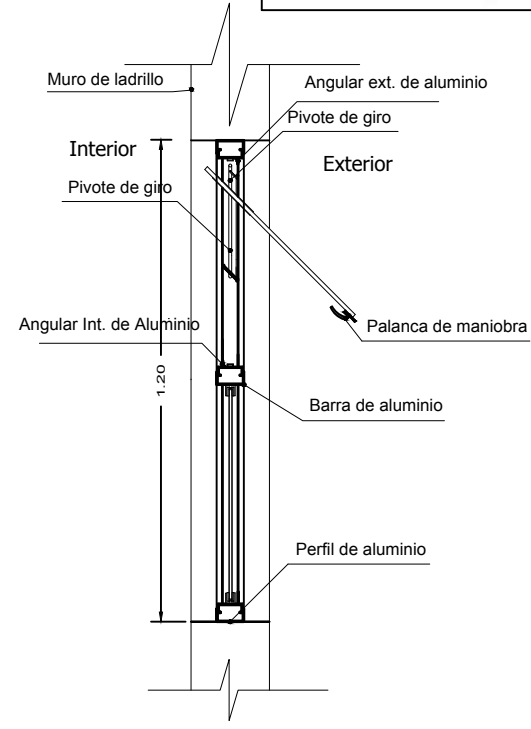
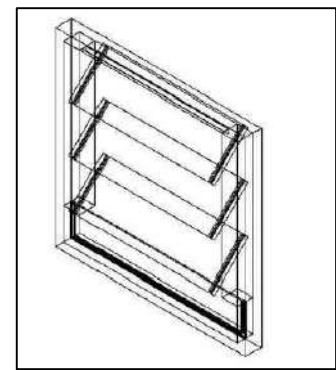

SECCION A-A

VIVIENDA NUEVA AUTOCONSTRUCCION ORURO 2023 TIPO 2

DETALLE: VENTANA DE ALUMINIO

NOMBRE DEL PROYECTO	DISEÑO ARQUITECTONICO	REVISADO Y APROBADO	DEPARTAMENTAL ORURO	
PROYECTO DE VIVIENDA NUEVA AUTOCONSTRUCCION EN EL MUNICIPIO DE TURCO - FASE(III) 2023- ORURO			AREA	64.99 m <sup>2</sup>
			ESCALA	1:75
			FECHA: NOVIEMBRE 2023	
			LAMINA	<b>17 - 21</b>

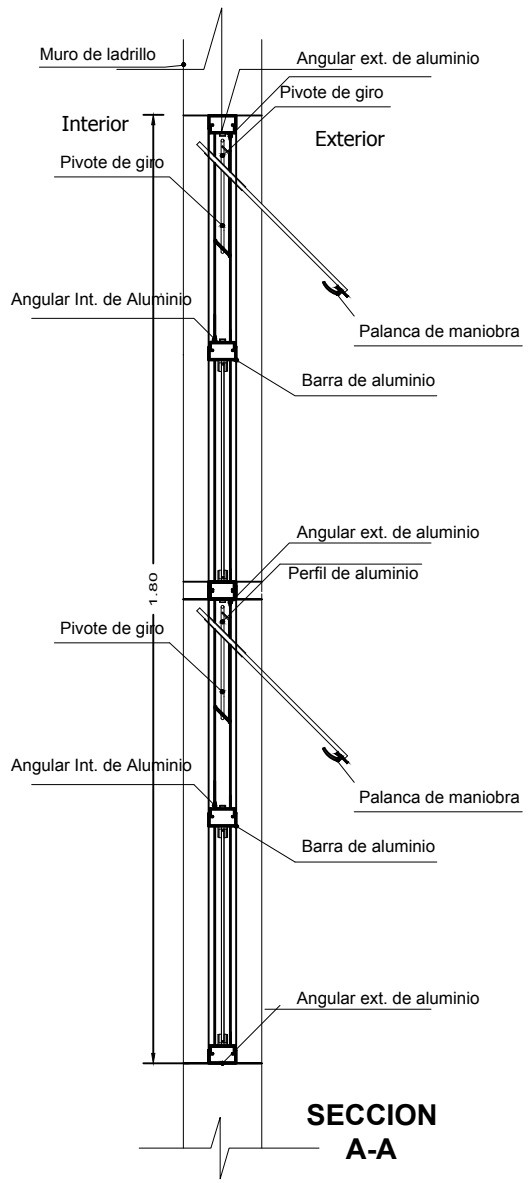
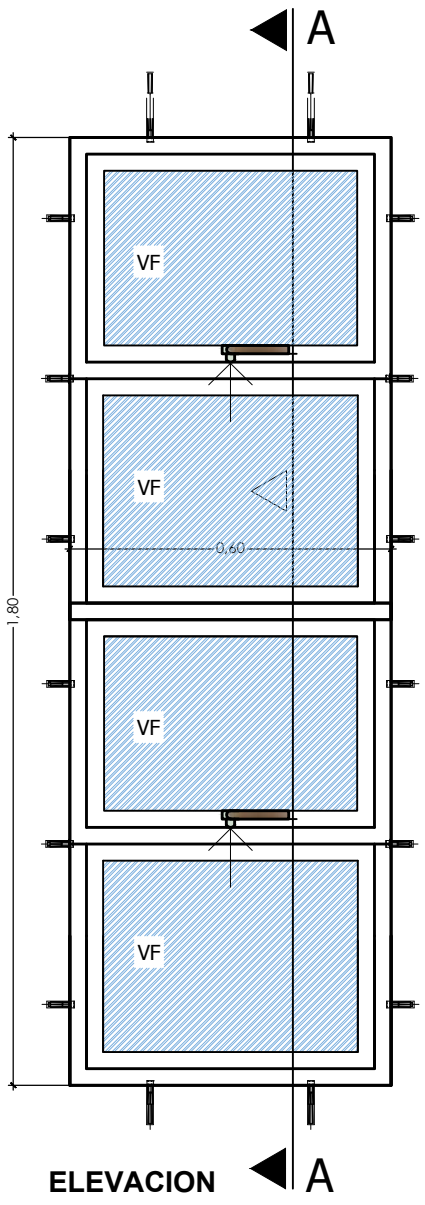

VIVIENDA NUEVA AUTOCONSTRUCCION ORURO 2023 TIPO 2

**DETALLE: VENTANA DE ALUMINIO**

AEV-ORU-0351

NOMBRE DEL PROYECTO	DISEÑO ARQUITECTONICO	REVISADO Y APROBADO	DEPARTAMENTAL ORURO	
PROYECTO DE VIVIENDA NUEVA AUTOCONSTRUCCION EN EL MUNICIPIO DE TURCO - FASE(III) 2023- ORURO			AREA	64.99 m <sup>2</sup>
			ESCALA	1:75
			FECHA: NOVIEMBRE 2023	
			LAMINA	<b>18 - 21</b>
AGENCIA ESTATAL DE VIVIENDA - DEPARTAMENTO ORURO			GESTION - 2023	



# Puerta tipo 1

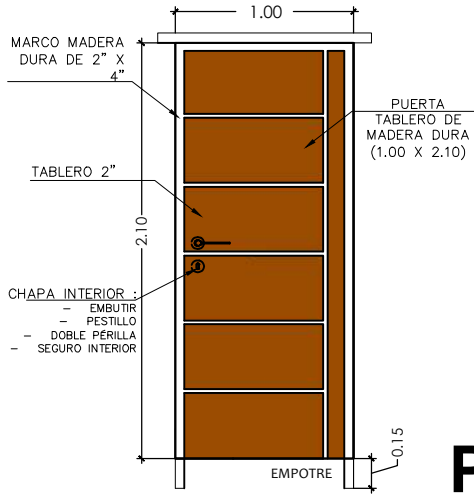

**P1**

# Puerta tipo 1

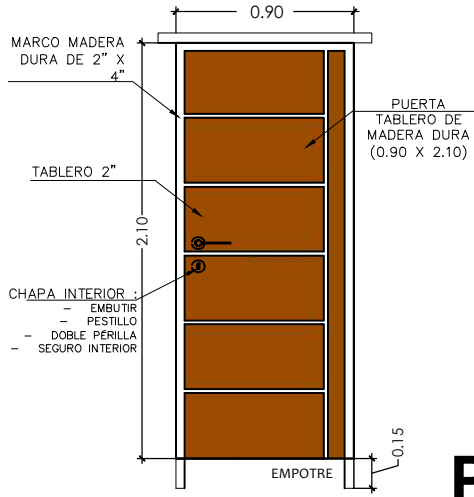

**P2**

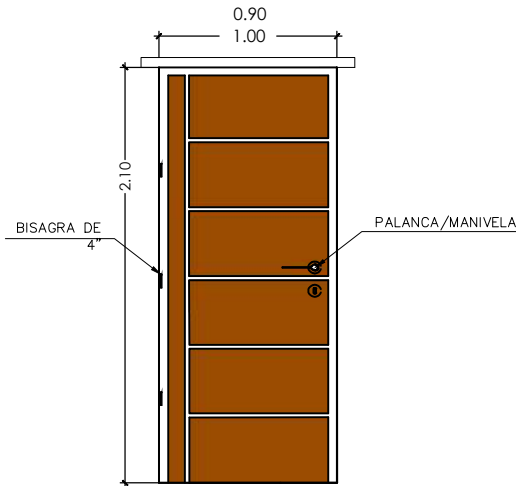

VIVIENDA NUEVA AUTOCONSTRUCCION ORURO 2023 TIPO 2

## DETALLE: PUERTAS DE MADERA



NOMBRE DEL PROYECTO	DISEÑO ARQUITECTONICO	REVISADO Y APROBADO	DEPARTAMENTAL ORURO	
PROYECTO DE VIVIENDA NUEVA AUTOCONSTRUCCION EN EL MUNICIPIO DE TURCO - FASE(III) 2023- ORURO			AREA	64.99 m <sup>2</sup>
			ESCALA	1:75
			FECHA: NOVIEMBRE 2023	
			LAMINA	<b>19 - 21</b>
AGENCIA ESTATAL DE VIVIENDA – DEPARTAMENTO ORURO			GESTION - 2023	

AEV-ORU-0351

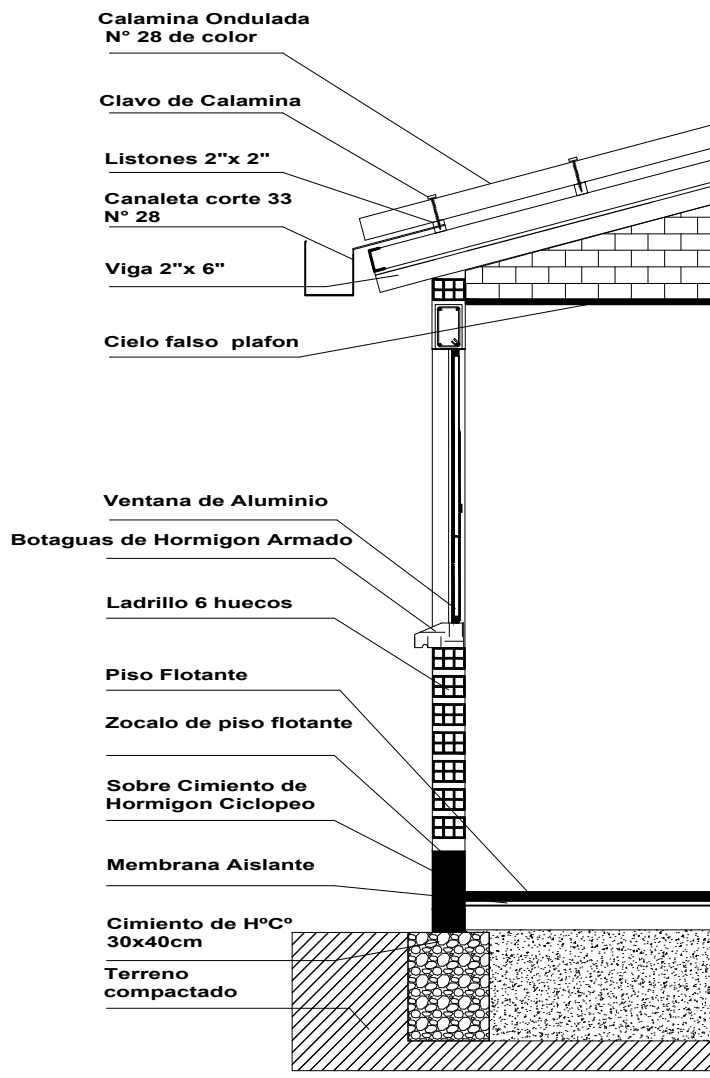

VIVIENDA NUEVA AUTOCONSTRUCCION ORURO 2023 TIPO 2

**DETALLE: CORTE DE BORDE**

**BICENTENARIO DE BOLIVIA**

**¡Construyendo nuevos sueños!**

AEV-ORU-0351

NOMBRE DEL PROYECTO	DISEÑO ARQUITECTONICO	REVISADO Y APROBADO	DEPARTAMENTAL ORURO	
PROYECTO DE VIVIENDA NUEVA AUTOCONSTRUCCION EN EL MUNICIPIO DE TURCO - FASE(III) 2023- ORURO			AREA	64.99 m <sup>2</sup>
			ESCALA	1:75
			FECHA: NOVIEMBRE 2023	
			LAMINA	20 - 21



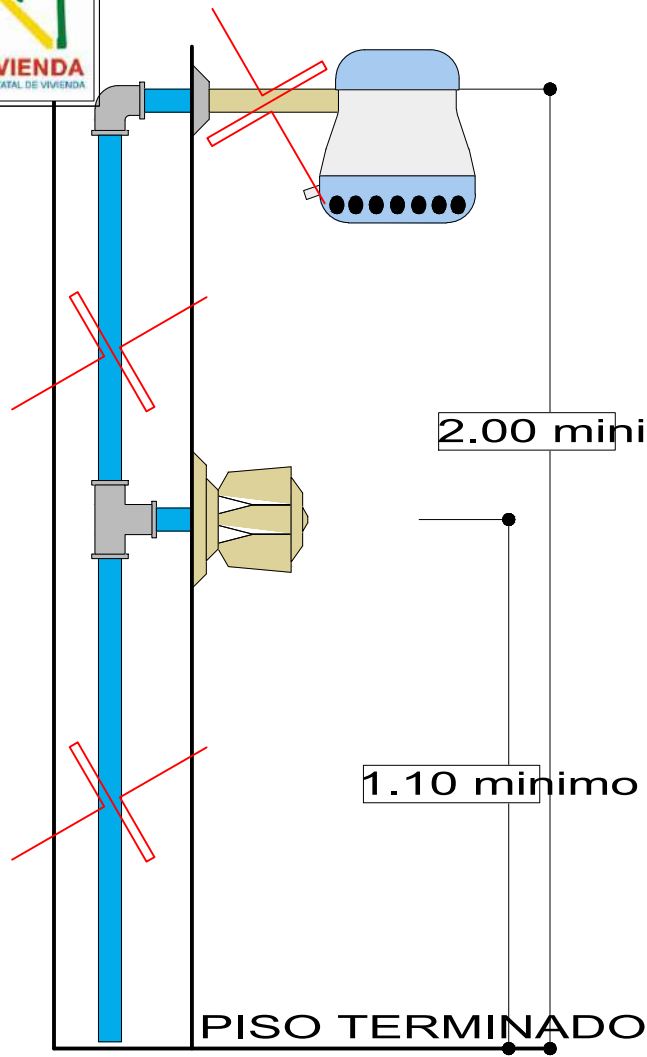

**DETALLE DE DUCHA**

ESCALA: 1:20

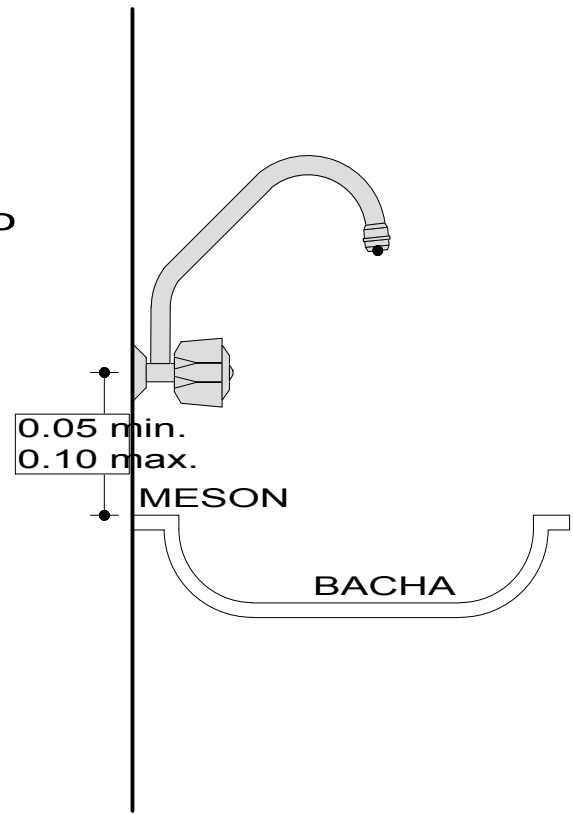

**DETALLE DE GRIFO**

ESCALA: 1:20

VIVIENDA NUEVA AUTOCONSTRUCCION ORURO 2023 TIPO 2

**DETALLE: DUCHA - GRIFO**

AEV-ORU-0351

NOMBRE DEL PROYECTO		DISEÑO ARQUITECTONICO		REVISADO Y APROBADO		DEPARTAMENTAL ORURO	
PROYECTO DE VIVIENDA NUEVA AUTOCONSTRUCCION EN EL MUNICIPIO DE TURCO - FASE(III) 2023- ORURO						AREA	64.99 m <sup>2</sup>
						ESCALA	1:75
						FECHA: NOVIEMBRE 2023	
						LAMINA	<b>21 - 21</b>