

PLANO DE CIMIENTOS

AEV-ORU-0333

NOMBRE DEL PROYECTO	DISEÑO ARQUITECTONICO	REVISADO Y APROBADO	DEPARTAMENTAL ORURO	
PROYECTO DE VIVIENDA NUEVA AUTOCONSTRUCCION EN EL MUNICIPIO DE CURAHUARA DE CARANGAS -FASE(IV) 2023- ORURO			AREA	76.48 m ²
			ESCALA	1:75
			FECHA: NOVIEMBRE 2023	
			LAMINA	1 - 22

VIVIENDA NUEVA AUTOCONSTRUCCION ORURO 2023 TIPOLOGIA 3

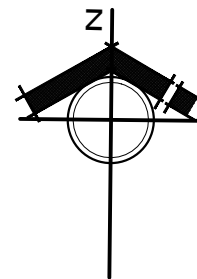

VIVIENDA NUEVA AUTOCONSTRUCCION ORURO 2023 TIPOLOGIA 3



PLANTA AMOBLADA



NOMBRE DEL PROYECTO	DISEÑO ARQUITECTONICO	REVISADO Y APROBADO	DEPARTAMENTAL ORURO	
PROYECTO DE VIVIENDA NUEVA AUTOCONSTRUCCION EN EL MUNICIPIO DE CURAHUARA DE CARANGAS -FASE(IV) 2023- ORURO			AREA	76.48 m ²
			ESCALA	1:75
			FECHA: NOVIEMBRE 2023	
			LAMINA	3 - 22

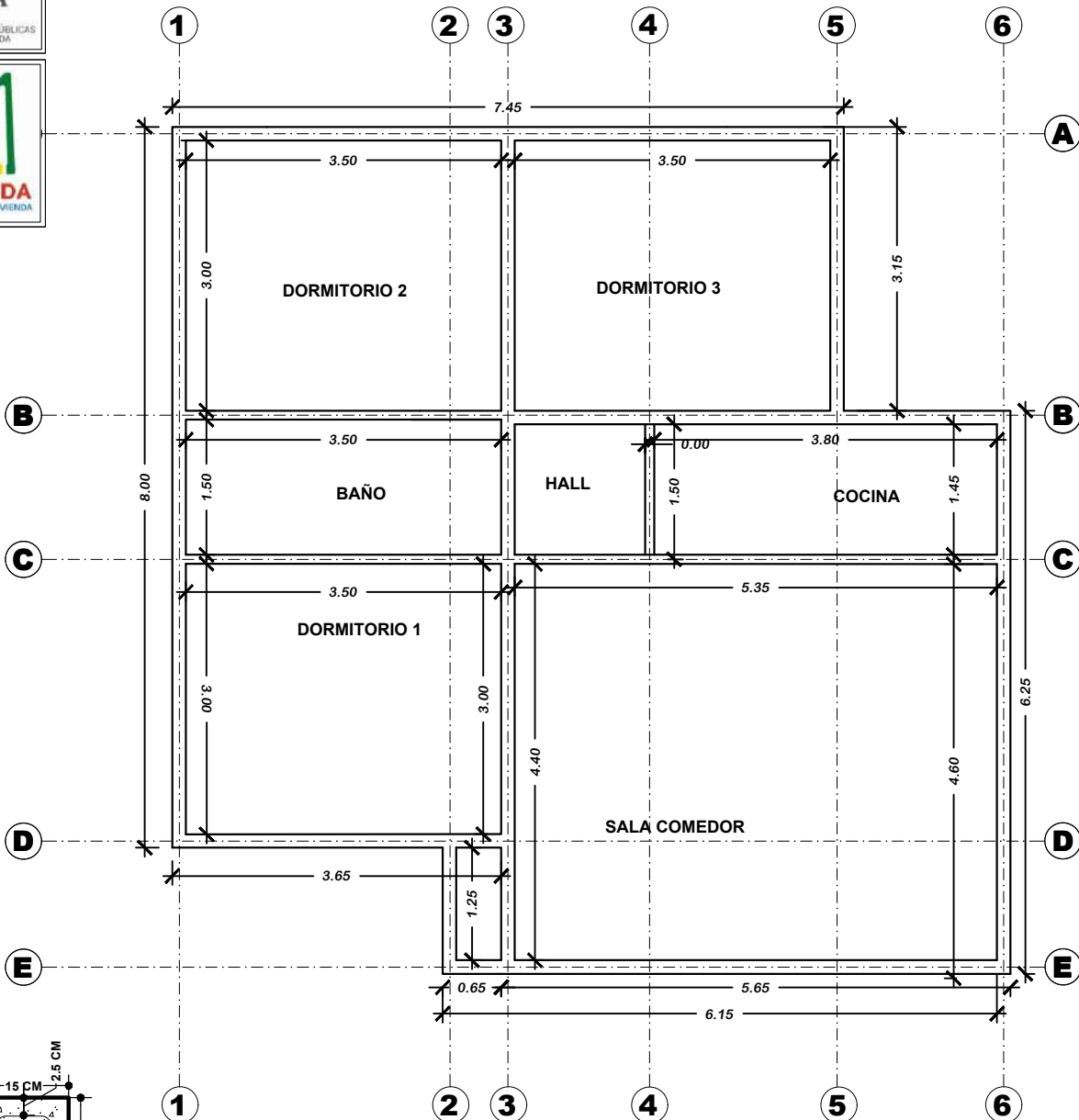

SECCION VIGA
H²A⁰
Esc. 1:10

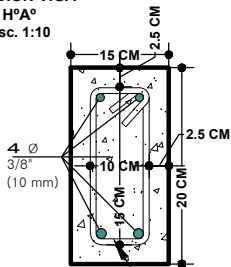

VIVIENDA NUEVA AUTOCONSTRUCCION ORURO 2023 TIPOLOGIA 3

PLANO DE VIGAS

BICENTENARIO DE BOLIVIA
¡Construyendo nuevos sueños!
AEV-ORU-0333

NOMBRE DEL PROYECTO	DISEÑO ARQUITECTONICO	REVISADO Y APROBADO	DEPARTAMENTAL ORURO	
PROYECTO DE VIVIENDA NUEVA AUTOCONSTRUCCION EN EL MUNICIPIO DE CURAHUARA DE CARANGAS -FASE(IV) 2023- ORURO			AREA	76.48 m ²
			ESCALA	1:75
			FECHA: NOVIEMBRE 2023	
			LAMINA	4 - 22

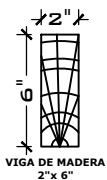
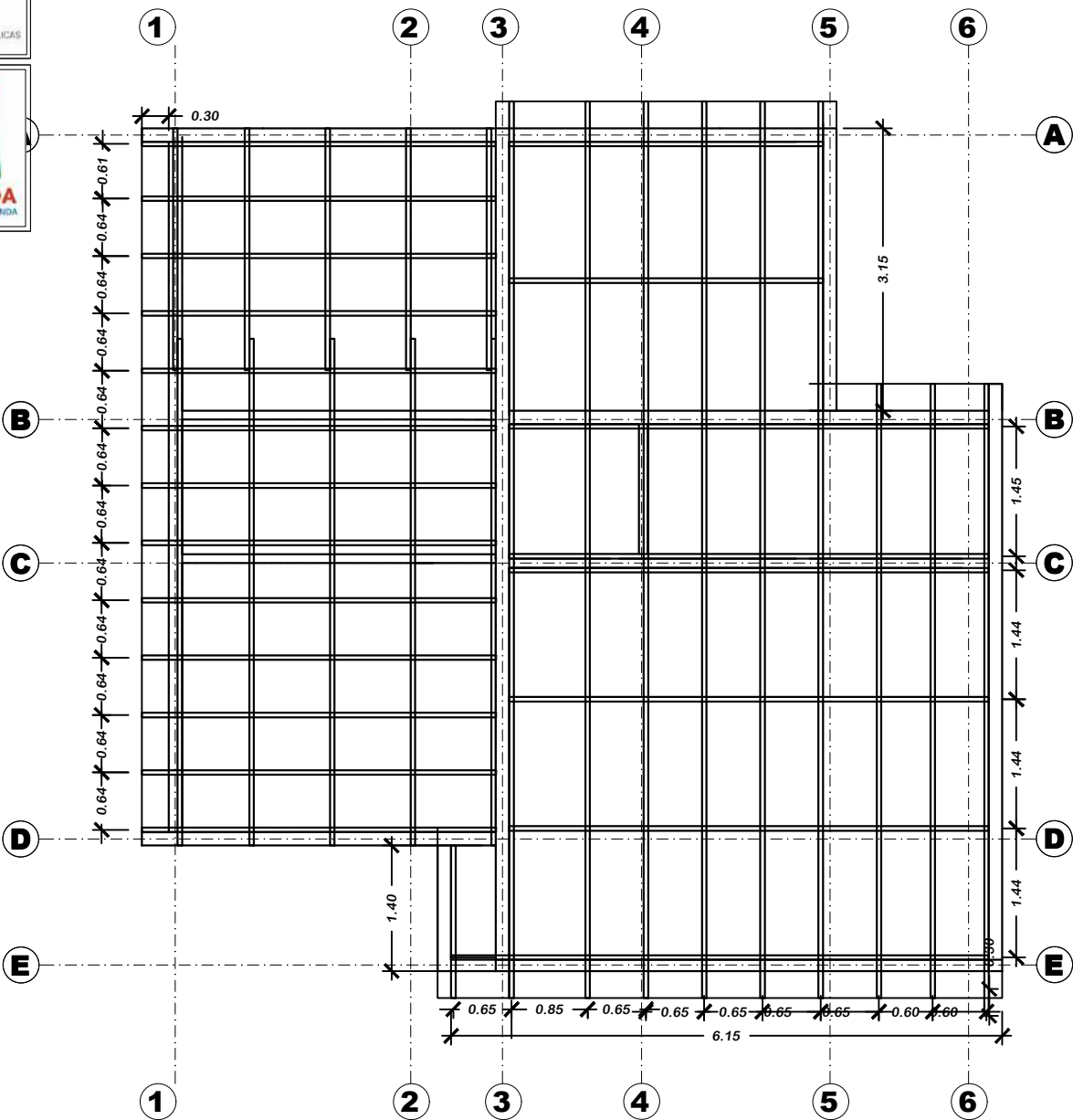

VIVIENDA NUEVA AUTOCONSTRUCCION ORURO 2023 TIPOLOGIA 3

PLANO MADERAMEN

NOMBRE DEL PROYECTO		DISEÑO ARQUITECTONICO		REVISADO Y APROBADO		DEPARTAMENTAL ORURO	
PROYECTO DE VIVIENDA NUEVA AUTOCONSTRUCCION EN EL MUNICIPIO DE CURAHUARA DE CARANGAS -FASE(IV) 2023- ORURO						AREA	76.48 m ²
						ESCALA	1:75
						FECHA: NOVIEMBRE 2023	
						LAMINA	5 - 22

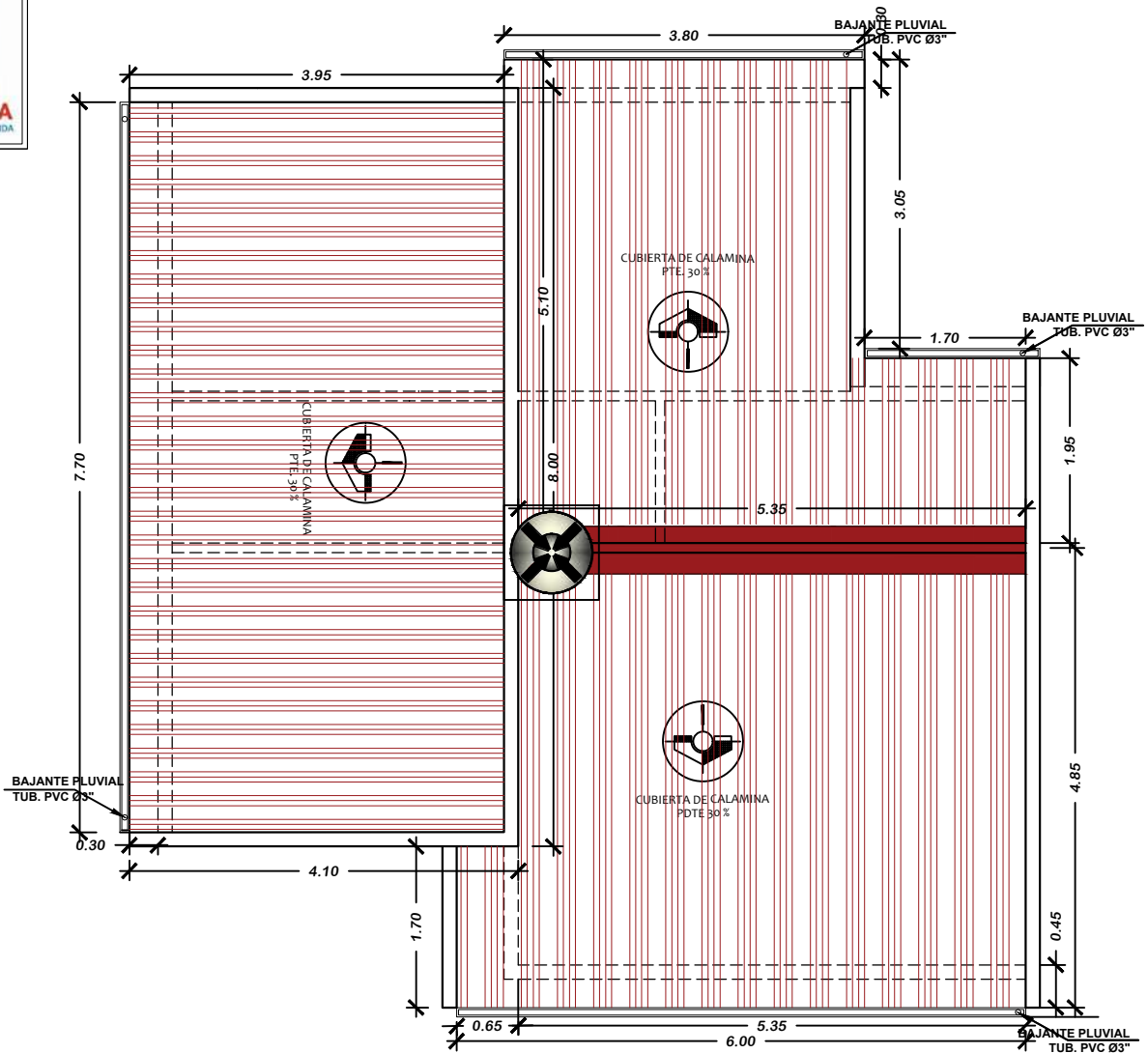

VIVIENDA NUEVA AUTOCONSTRUCCION ORURO 2023 TIPOLOGIA 3

PLANO DE CUBIERTAS

BICENTENARIO DE BOLIVIA
¡Construyendo nuevos sueños!
AEV-ORU-0333

NOMBRE DEL PROYECTO	DISEÑO ARQUITECTONICO	REVISADO Y APROBADO	DEPARTAMENTAL ORURO	
PROYECTO DE VIVIENDA NUEVA AUTOCONSTRUCCION EN EL MUNICIPIO DE CURAHUARA DE CARANGAS -FASE(IV) 2023- ORURO			AREA	76.48 m ²
			ESCALA	1:75
			FECHA: NOVIEMBRE 2023	
			LAMINA	6 - 22



ESTADO PLURINACIONAL DE BOLIVIA

MINISTERIO DE OBRAS PÚBLICAS SERVICIOS Y VIVIENDA



AGENCIA ESTATAL DE VIVIENDA

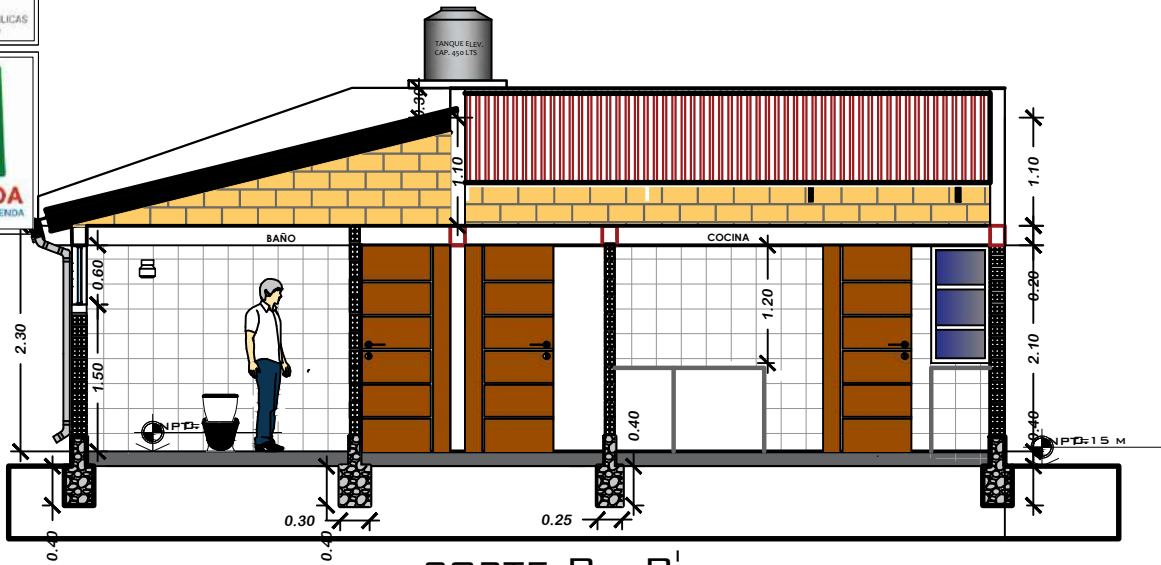

CORTE B - B'

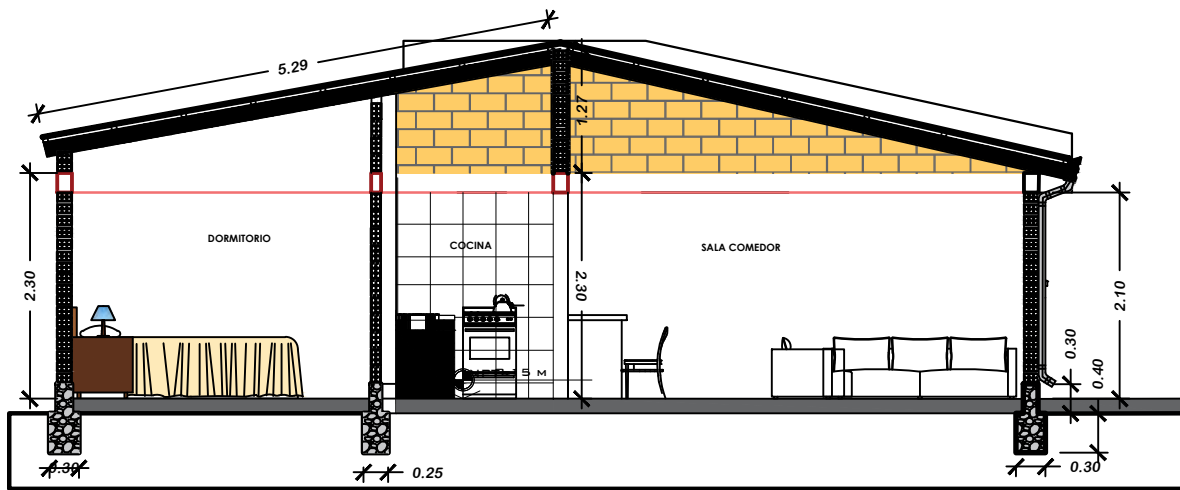

CORTE A - A'

VIVIENDA NUEVA AUTOCONSTRUCCION ORURO 2023 TIPOLOGIA 3

PLANO CORTES



BICENTENARIO DE BOLIVIA

¡Construyendo nuevos sueños!

AEV-ORU-0333

NOMBRE DEL PROYECTO	DISEÑO ARQUITECTONICO	REVISADO Y APROBADO	DEPARTAMENTAL ORURO	
PROYECTO DE VIVIENDA NUEVA AUTOCONSTRUCCION EN EL MUNICIPIO DE CURAHUARA DE CARANGAS -FASE(IV) 2023- ORURO			AREA	76.48 m ²
			ESCALA	1:75
			FECHA: NOVIEMBRE 2023	
			LAMINA	7 - 22

AGENCIA ESTATAL DE VIVIENDA - DEPARTAMENTO ORURO

GESTION - 2023



el evacion frontal



ELEVACION LATERAL

VIVIENDA NUEVA AUTOCONSTRUCCION ORURO 2023 TIPOLOGIA 3

PLANO ELEVACIONES

BICENTENARIO DE BOLIVIA

¡Construyendo nuevos sueños!

AEV-ORU-0333

NOMBRE DEL PROYECTO	DISEÑO ARQUITECTONICO	REVISADO Y APROBADO	DEPARTAMENTAL ORURO	
PROYECTO DE VIVIENDA NUEVA AUTOCONSTRUCCION EN EL MUNICIPIO DE CURAHUARA DE CARANGAS -FASE(IV) 2023- ORURO			AREA	76.48 m ²
			ESCALA	1:75
			FECHA: NOVIEMBRE 2023	
			LAMINA	8 - 22



VIVIENDA NUEVA AUTOCONSTRUCCION ORURO 2023 TIPOLOGIA 3

PERSPECTIVAS

NOMBRE DEL PROYECTO	DISEÑO ARQUITECTONICO	REVISADO Y APROBADO	DEPARTAMENTAL ORURO	
PROYECTO DE VIVIENDA NUEVA AUTOCONSTRUCCION EN EL MUNICIPIO DE CURAHUARA DE CARANGAS -FASE(IV) 2023- ORURO			AREA	76.48 m ²
			ESCALA	1:75
			FECHA: NOVIEMBRE 2023	
			LAMINA	9- 22
AGENCIA ESTATAL DE VIVIENDA – DEPARTAMENTO ORURO			GESTION - 2023	

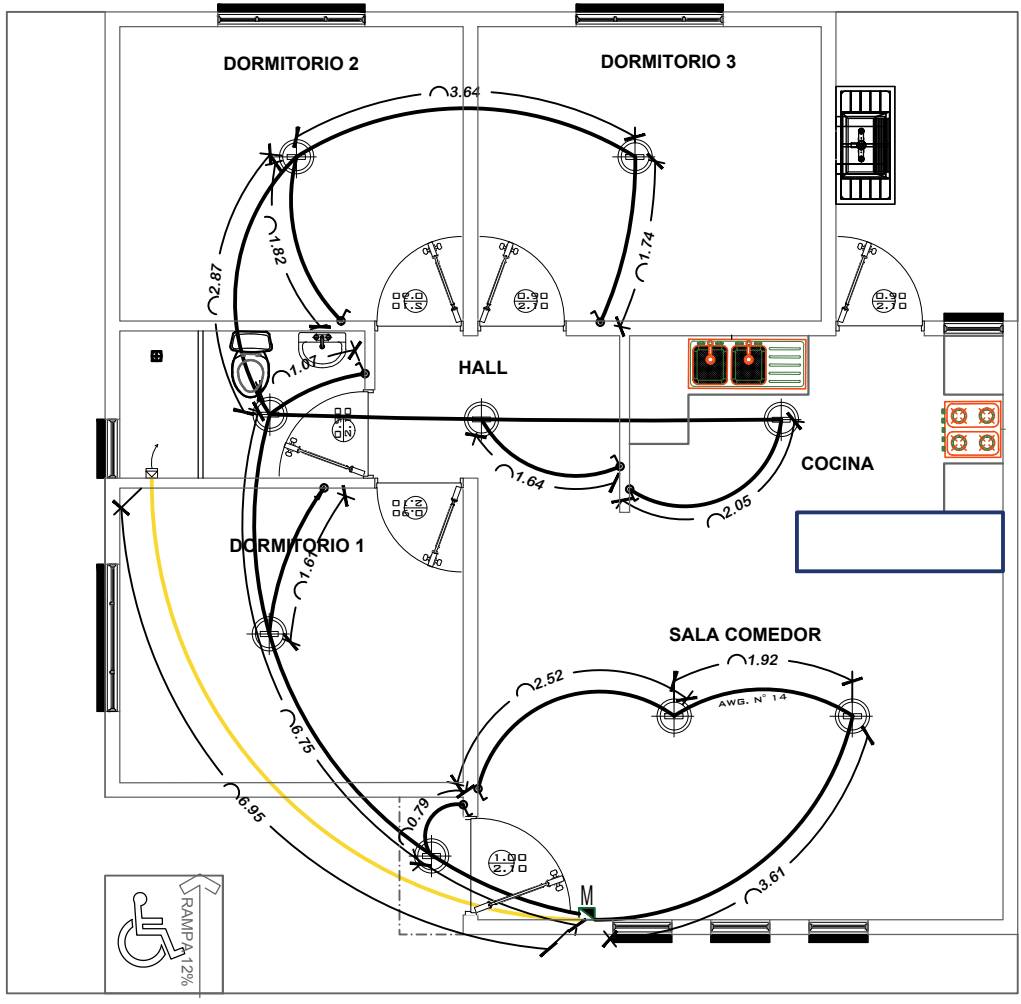

SIMBOLOGIA Y REFERENCIAS	
	TABLERO DE DISTRIBUCION
	C1-C2-C3 CIRCUITOS
	CABLE N° 12 TOMACORRIENTES
	ILUMINACION INCANDESCENTE SOBRETENIDA
	INTERRUPTOR SIMPLE

INSTALACION ELECTRICA

AEV-ORU-0333

NOMBRE DEL PROYECTO	DISEÑO ARQUITECTONICO	REVISADO Y APROBADO	DEPARTAMENTAL ORURO	
PROYECTO DE VIVIENDA NUEVA AUTOCONSTRUCCION EN EL MUNICIPIO DE CURAHUARA DE CARANGAS -FASE(IV) 2023- ORURO			AREA	76.48 m ²
			ESCALA	1:75
			FECHA: NOVIEMBRE 2023	
			LAMINA	10 - 22

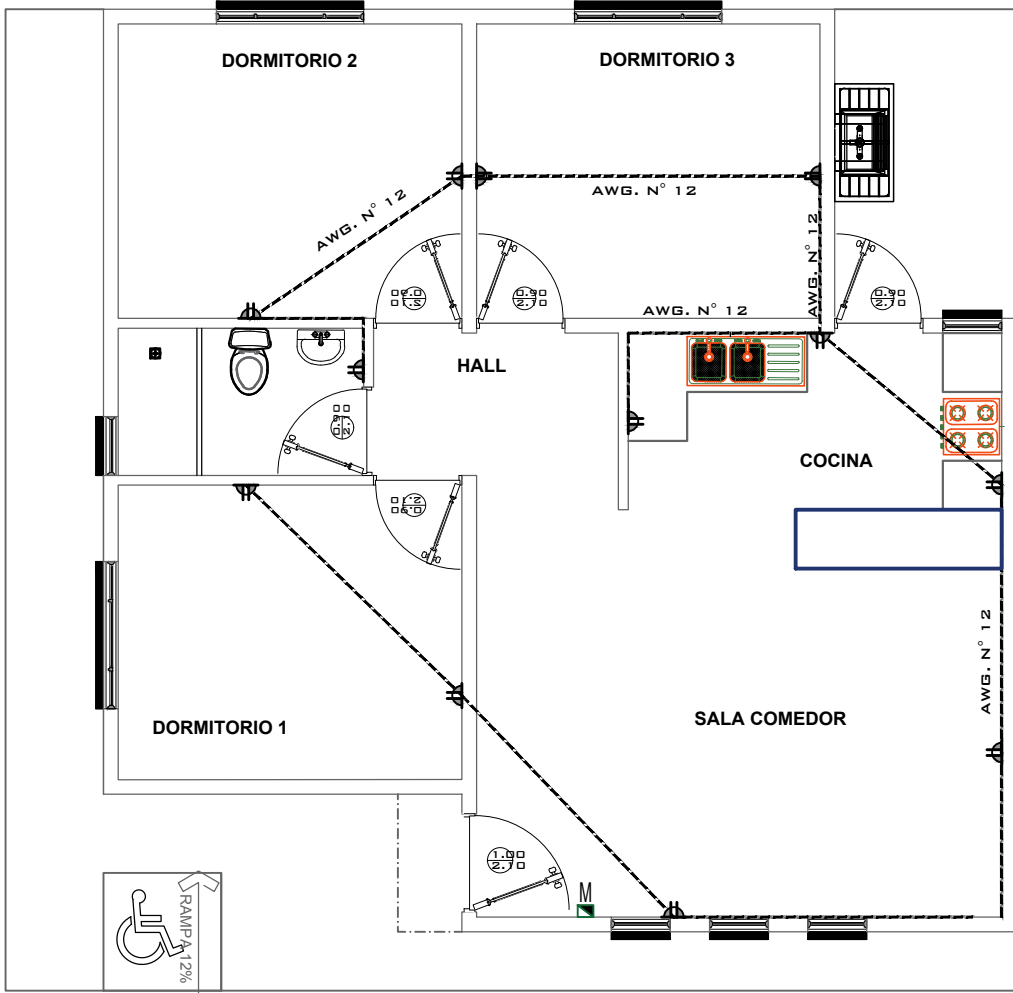

SIMBOLOGIA Y REFERENCIAS	
	TABLERO DE DISTRIBUCION
	CIRCUITOS
	CABLE N° 12 TOMACORRIENTES
	ILUMINACION INCANDESCENTE
	INTERRUPTOR SIMPLE

VIVIENDA NUEVA AUTOCONSTRUCCION ORURO 2023 TIPOLOGIA 3

INSTALACION ELECTRICA

NOMBRE DEL PROYECTO	DISEÑO ARQUITECTONICO	REVISADO Y APROBADO	DEPARTAMENTAL ORURO	
PROYECTO DE VIVIENDA NUEVA AUTOCONSTRUCCION EN EL MUNICIPIO DE CURAHUARA DE CARANGAS -FASE(IV) 2023- ORURO			AREA	76.48 m ²
			ESCALA	1:75
			FECHA: NOVIEMBRE 2023	
			LAMINA	11 - 22

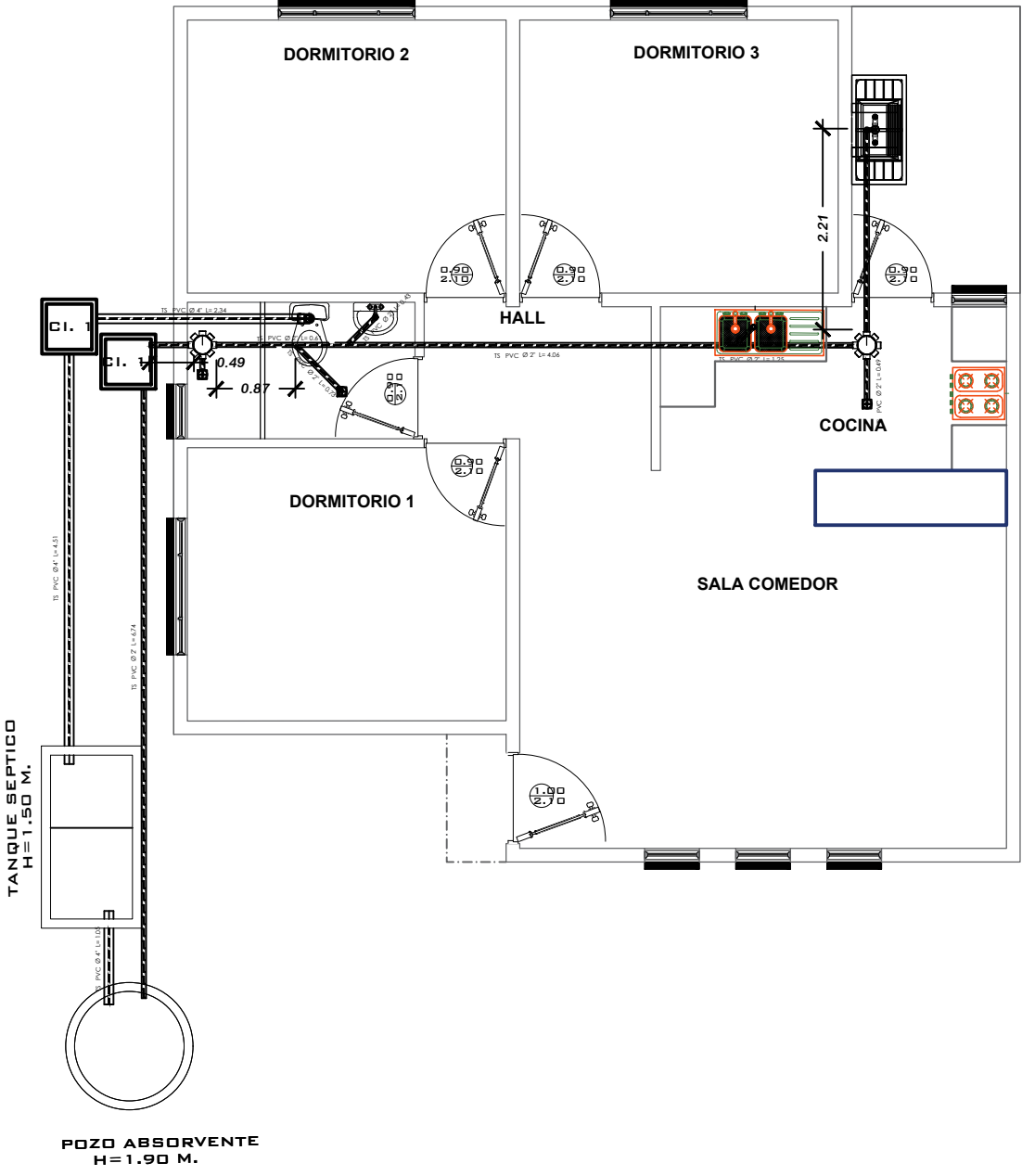

VIVIENDA NUEVA AUTOCONSTRUCCION ORURO 2023 TIPOLOGIA 3

INSTALACION SANITARIA

BICENTENARIO DE BOLIVIA

¡Construyendo nuevos sueños!

AEV-ORU-0333

NOMBRE DEL PROYECTO	DISEÑO ARQUITECTONICO	REVISADO Y APROBADO	DEPARTAMENTAL ORURO	
PROYECTO DE VIVIENDA NUEVA AUTOCONSTRUCCION EN EL MUNICIPIO DE CURAHUARA DE CARANGAS -FASE(IV) 2023- ORURO			AREA	76.48 m ²
			ESCALA	1:75
			FECHA: NOVIEMBRE 2023	
			LAMINA	12- 22

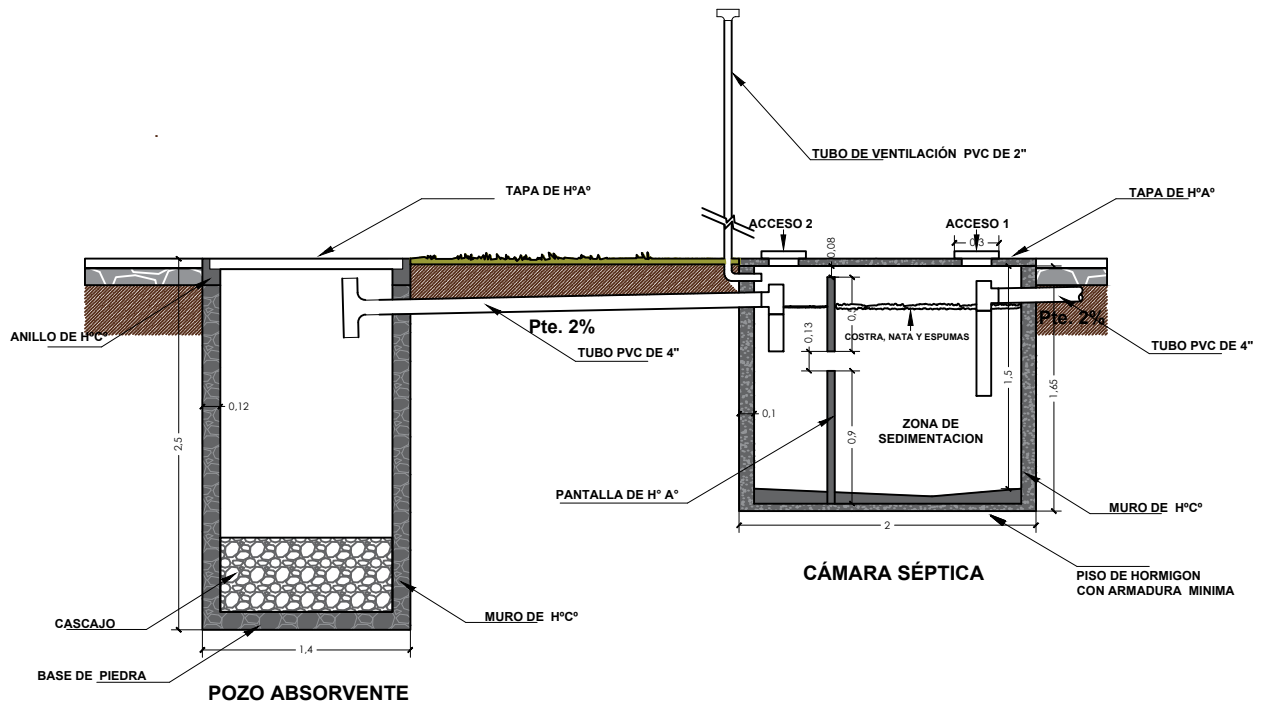
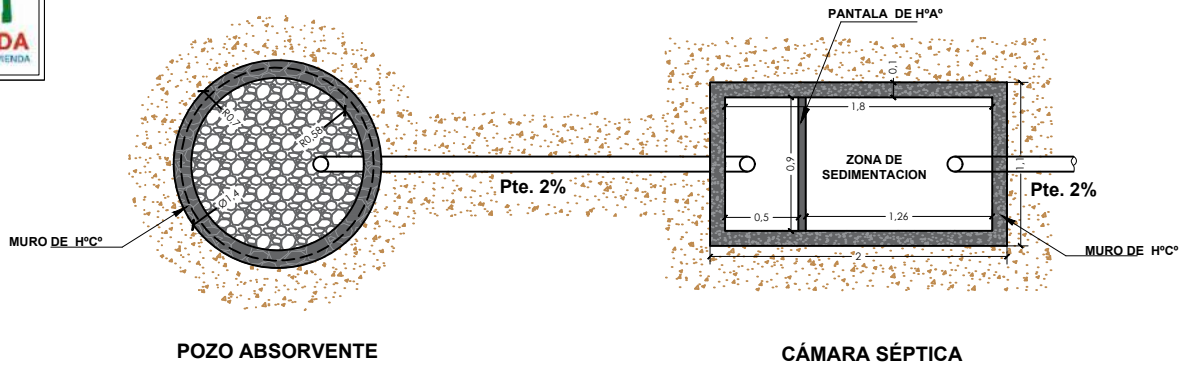

PLANO CAMARA Y POZO ABSORBENTE



NOMBRE DEL PROYECTO	DISEÑO ARQUITECTONICO	REVISADO Y APROBADO	DEPARTAMENTAL ORURO	
PROYECTO DE VIVIENDA NUEVA AUTOCONSTRUCCION EN EL MUNICIPIO DE CURAHUARA DE CARANGAS -FASE(IV) 2023- ORURO			AREA	76.48 m ²
			ESCALA	1:75
			FECHA: NOVIEMBRE 2023	
			LAMINA	13 - 22
AGENCIA ESTATAL DE VIVIENDA - DEPARTAMENTO ORURO			GESTION - 2023	

VIVIENDA NUEVA AUTOCONSTRUCCION ORURO 2023 TIPOLOGIA 3



ESTADO PLURINACIONAL DE BOLIVIA

MINISTERIO DE OBRAS PÚBLICAS SERVICIOS Y VIVIENDA



AGENCIA ESTATAL DE VIVIENDA

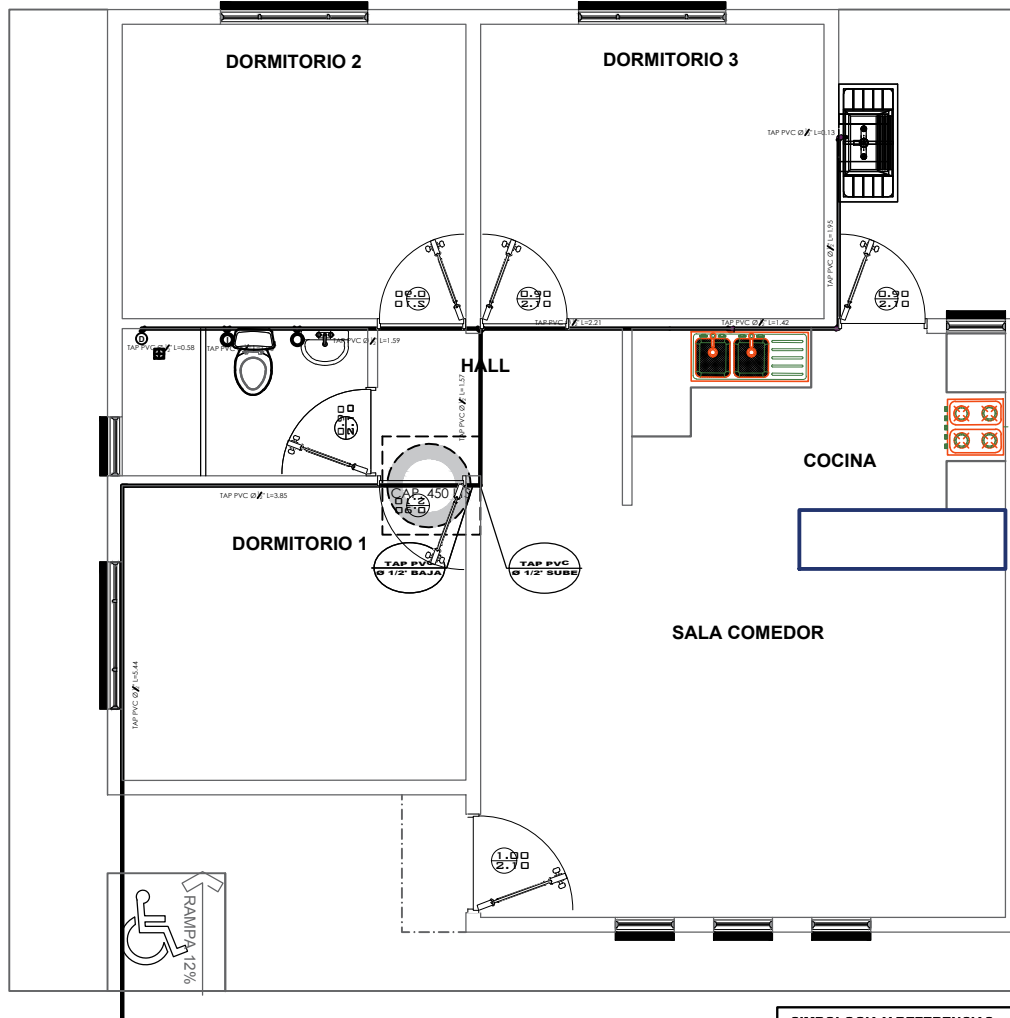

SIMBOLOGIA Y REFERENCIAS

D	DUCHA
I	INODORO
Lv	LAVAMANOS
Lp	LAVAPLATOS
M	MEDIDOR
TAP	TUBERIA DE AGUA POTABLE
LL	LLAVE DE PASO

VIVIENDA NUEVA AUTOCONSTRUCCION ORURO 2023 TIPOLOGIA 3

INSTALACION AGUA POTABLE



BICENTENARIO DE BOLIVIA

¡Construyendo nuevos sueños!

AEV-ORU-0333

NOMBRE DEL PROYECTO	DISEÑO ARQUITECTONICO	REVISADO Y APROBADO	DEPARTAMENTAL ORURO	
PROYECTO DE VIVIENDA NUEVA AUTOCONSTRUCCION EN EL MUNICIPIO DE CURAHUARA DE CARANGAS -FASE(IV) 2023- ORURO			AREA	76.48 m ²
			ESCALA	1:75
			FECHA: NOVIEMBRE 2023	
			LAMINA	14 - 22
AGENCIA ESTATAL DE VIVIENDA - DEPARTAMENTO ORURO			GESTION - 2023	



ESTADO PLURINACIONAL DE BOLIVIA

MINISTERIO DE OBRAS PÚBLICAS, SERVICIOS Y VIVIENDA



AEVIENDA AGENCIA ESTATAL DE VIVIENDA

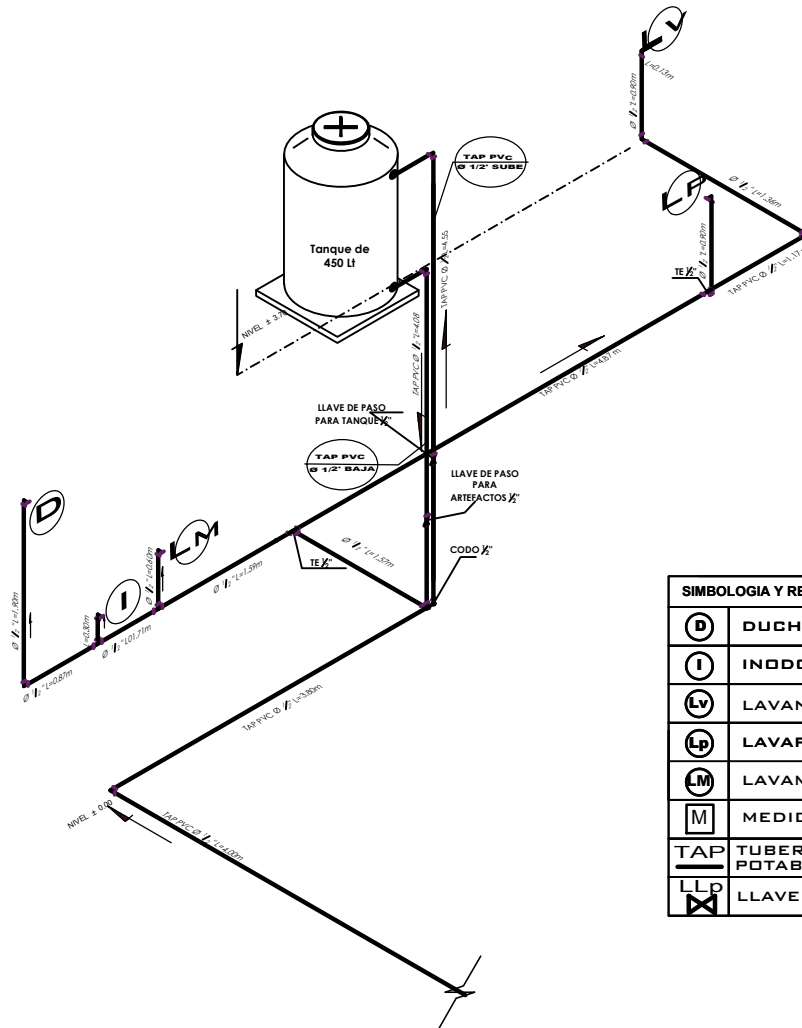

SIMBOLOGIA Y REFERENCIAS	
	DUCHA
	INODORO
	LAVANDERIA
	LAVAPLATOS
	LAVAMANOS
	MEDIDOR
	TUBERIA DE AGUA POTABLE
	LLAVE DE PASO

VIVIENDA NUEVA AUTOCONSTRUCCION ORURO 2023 TIPOLOGIA 3

ISOMETRICO AGUA POTABLE



BICENTENARIO DE BOLIVIA

¡Construyendo nuevos sueños!

AEV-ORU-0333

NOMBRE DEL PROYECTO	DISÑO ARQUITECTONICO	REVISADO Y APROBADO	DEPARTAMENTAL ORURO	
PROYECTO DE VIVIENDA NUEVA AUTOCONSTRUCCION EN EL MUNICIPIO DE CURAHUARA DE CARANGAS -FASE(IV) 2023- ORURO			AREA	76.48 m ²
			ESCALA	1:75
			FECHA: NOVIEMBRE 2023	
			LAMINA	15 - 22

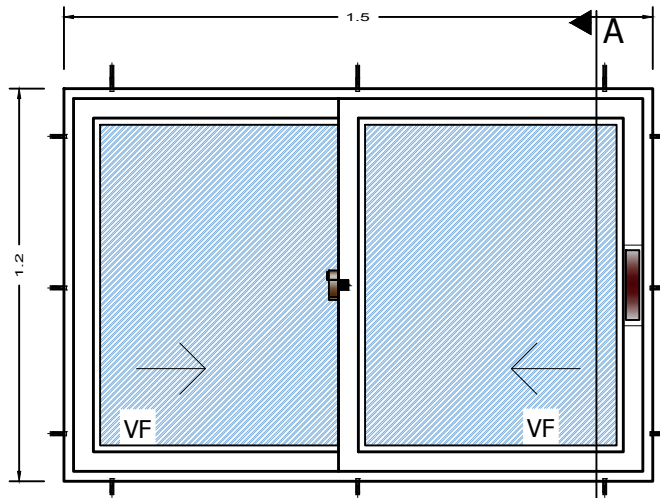

ELEVACION

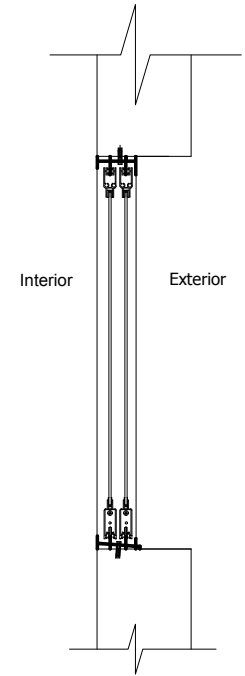

SECCION A-A

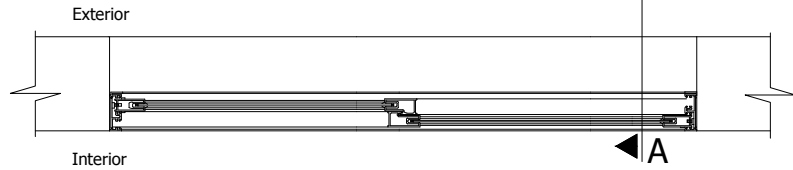

PLANTA

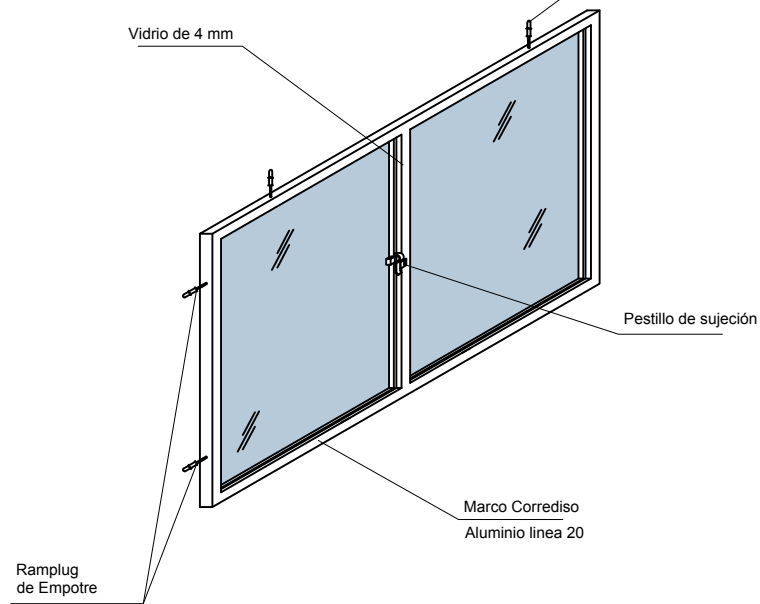

VIVIENDA NUEVA AUTOCONSTRUCCION ORURO 2023 TIPOLOGIA 3

DETALLE: VENTANA DE ALUMINIO

NOMBRE DEL PROYECTO	DISEÑO ARQUITECTONICO	REVISADO Y APROBADO	DEPARTAMENTAL ORURO	
PROYECTO DE VIVIENDA NUEVA AUTOCONSTRUCCION EN EL MUNICIPIO DE CURAHUARA DE CARANGAS -FASE(IV) 2023- ORURO			AREA	76.48 m ²
			ESCALA	1:75
			FECHA: NOVIEMBRE 2023	
			LAMINA	16 - 22

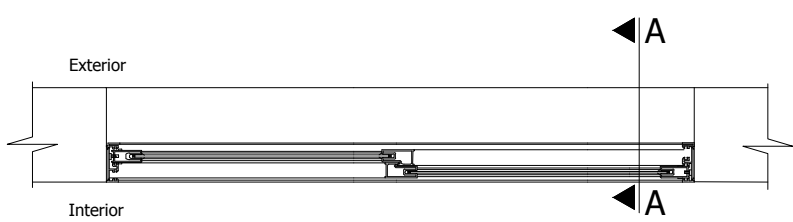
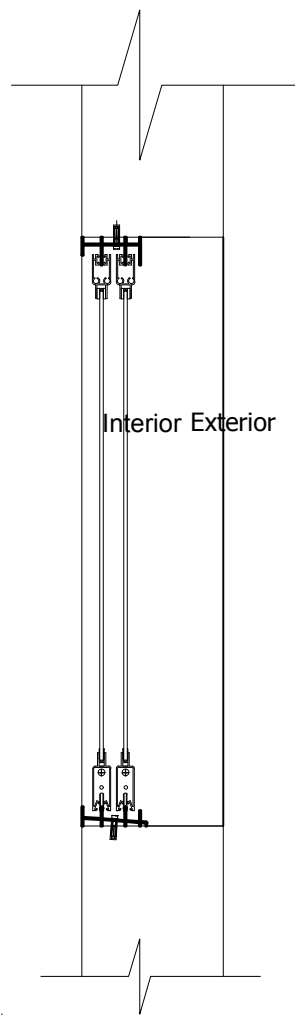
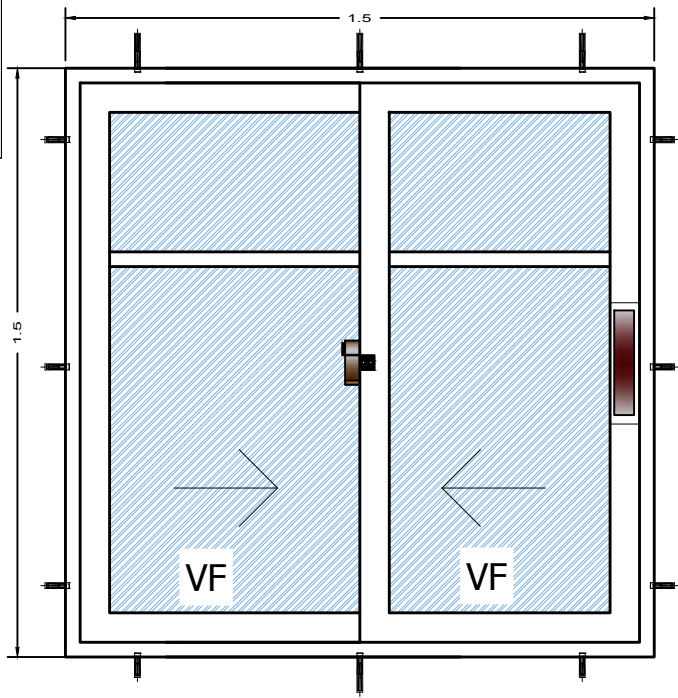

PLANTA

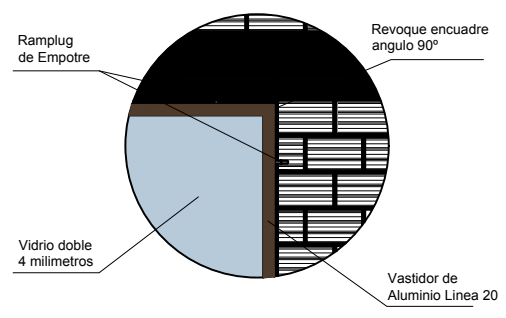

VIVIENDA NUEVA AUTOCONSTRUCCION ORURO 2023 TIPOLOGIA 3

DETALLE: VENTANA DE ALUMINIO

NOMBRE DEL PROYECTO	DISEÑO ARQUITECTONICO	REVISADO Y APROBADO	DEPARTAMENTAL ORURO	
PROYECTO DE VIVIENDA NUEVA AUTOCONSTRUCCION EN EL MUNICIPIO DE CURAHUARA DE CARANGAS -FASE(IV) 2023- ORURO			AREA	76.48 m ²
			ESCALA	1:75
			FECHA: NOVIEMBRE 2023	
			LAMINA	17 - 22

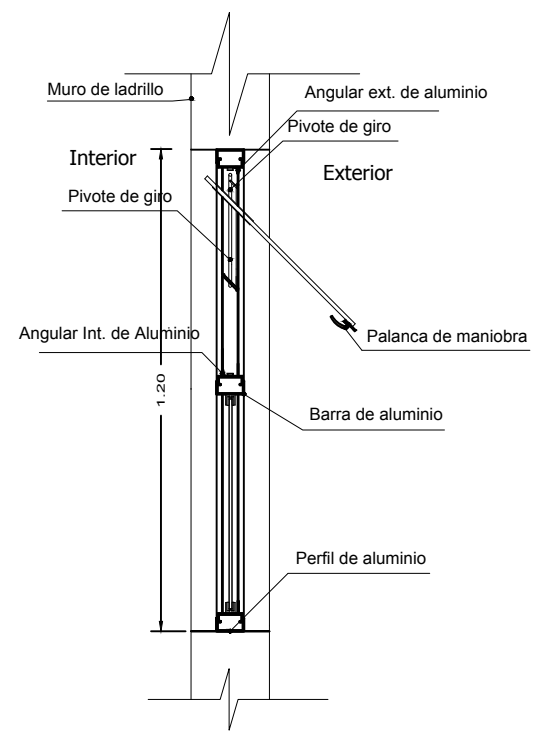
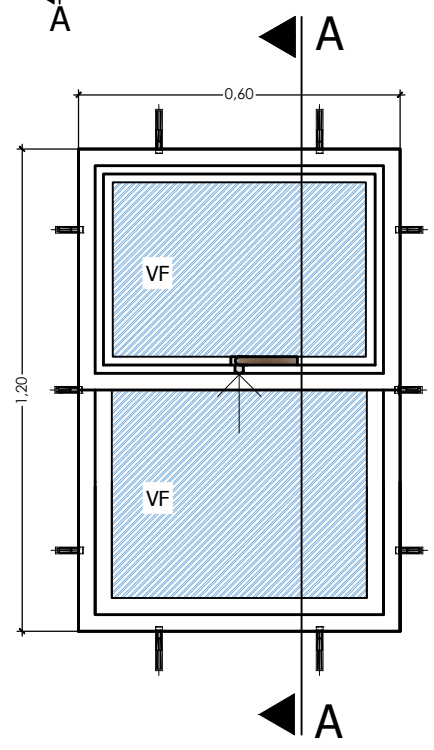
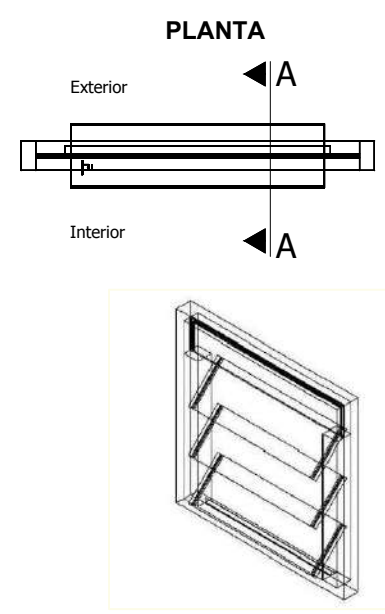
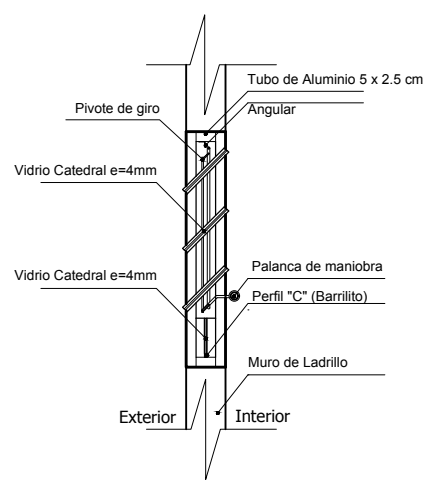
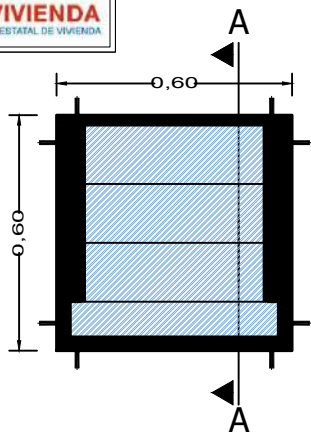

ELEVACION

SECCION A-A

VIVIENDA NUEVA AUTOCONSTRUCCION ORURO 2023 TIPOLOGIA 3

DETALLE: VENTANA DE ALUMINIO

NOMBRE DEL PROYECTO	DISEÑO ARQUITECTONICO	REVISADO Y APROBADO	DEPARTAMENTAL ORURO	
PROYECTO DE VIVIENDA NUEVA AUTOCONSTRUCCION EN EL MUNICIPIO DE CURAHUARA DE CARANGAS -FASE(IV) 2023- ORURO			AREA	76.48 m ²
			ESCALA	1:75
			FECHA: NOVIEMBRE 2023	
			LAMINA	18 - 22

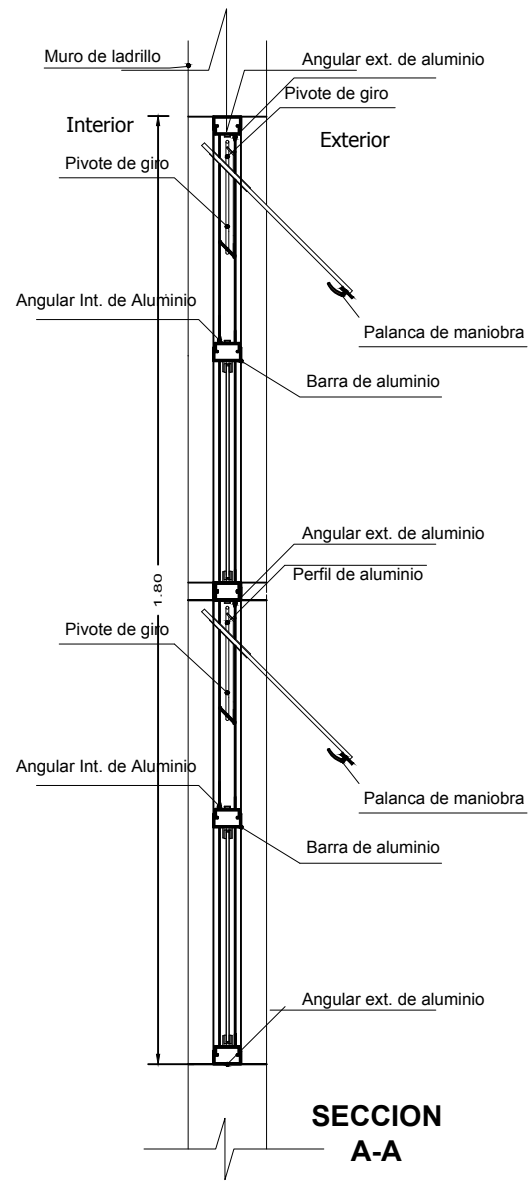
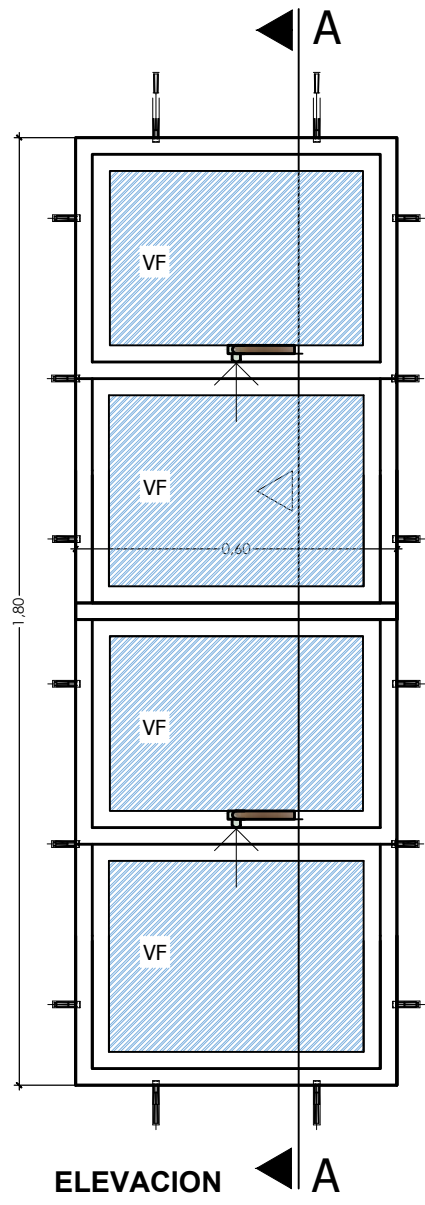

VIVIENDA NUEVA AUTOCONSTRUCCION ORURO 2023 TIPOLOGIA 3

DETALLE: VENTANA DE ALUMINIO

AEV-ORU-0333

NOMBRE DEL PROYECTO	DISEÑO ARQUITECTONICO	REVISADO Y APROBADO	DEPARTAMENTAL ORURO	
PROYECTO DE VIVIENDA NUEVA AUTOCONSTRUCCION EN EL MUNICIPIO DE CURAHUARA DE CARANGAS -FASE(IV) 2023- ORURO			AREA	76.48 m ²
			ESCALA	1:75
			FECHA: NOVIEMBRE 2023	
			LAMINA	19 - 22



Puerta tipo 1

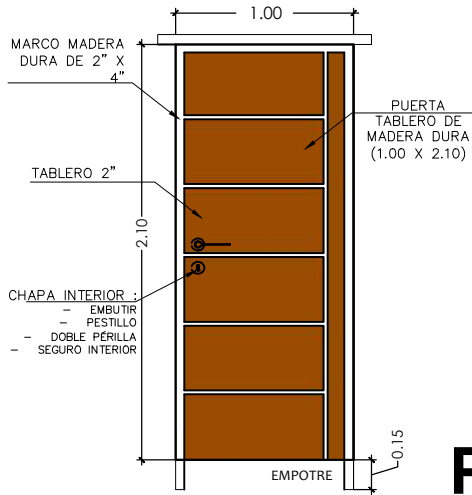

P1

Puerta tipo 1

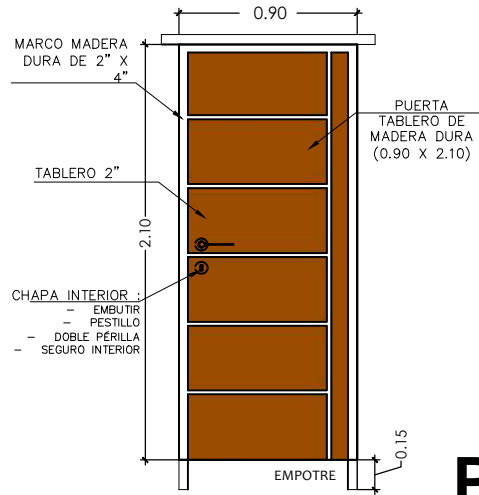

P2

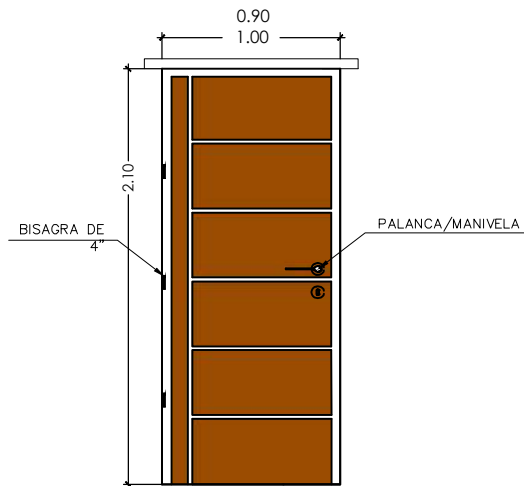

DETALLE: PUERTAS DE MADERA



NOMBRE DEL PROYECTO	DISEÑO ARQUITECTONICO	REVISADO Y APROBADO	DEPARTAMENTAL ORURO	
PROYECTO DE VIVIENDA NUEVA AUTOCONSTRUCCION EN EL MUNICIPIO DE CURAHUARA DE CARANGAS -FASE(IV) 2023- ORURO			AREA	76.48 m ²
			ESCALA	1:75
			FECHA: NOVIEMBRE 2023	
			LAMINA	20 - 22

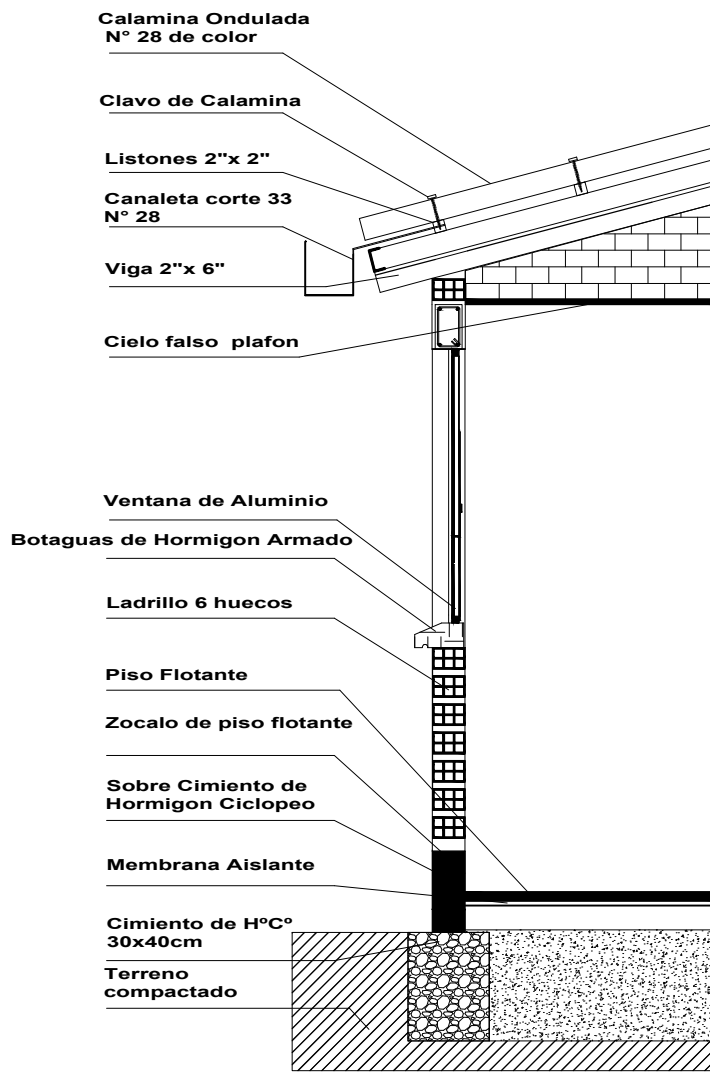

VIVIENDA NUEVA AUTOCONSTRUCCION ORURO 2023 TIPOLOGIA 3

DETALLE: CORTE DE BORDE

BICENTENARIO DE BOLIVIA

¡Construyendo nuevos sueños!

AEV-ORU-0333

NOMBRE DEL PROYECTO	DISEÑO ARQUITECTONICO	REVISADO Y APROBADO	DEPARTAMENTAL ORURO	
PROYECTO DE VIVIENDA NUEVA AUTOCONSTRUCCION EN EL MUNICIPIO DE CURAHUARA DE CARANGAS -FASE(IV) 2023- ORURO			AREA	76.48 m ²
			ESCALA	1:75
			FECHA: NOVIEMBRE 2023	
			LAMINA	21 - 22

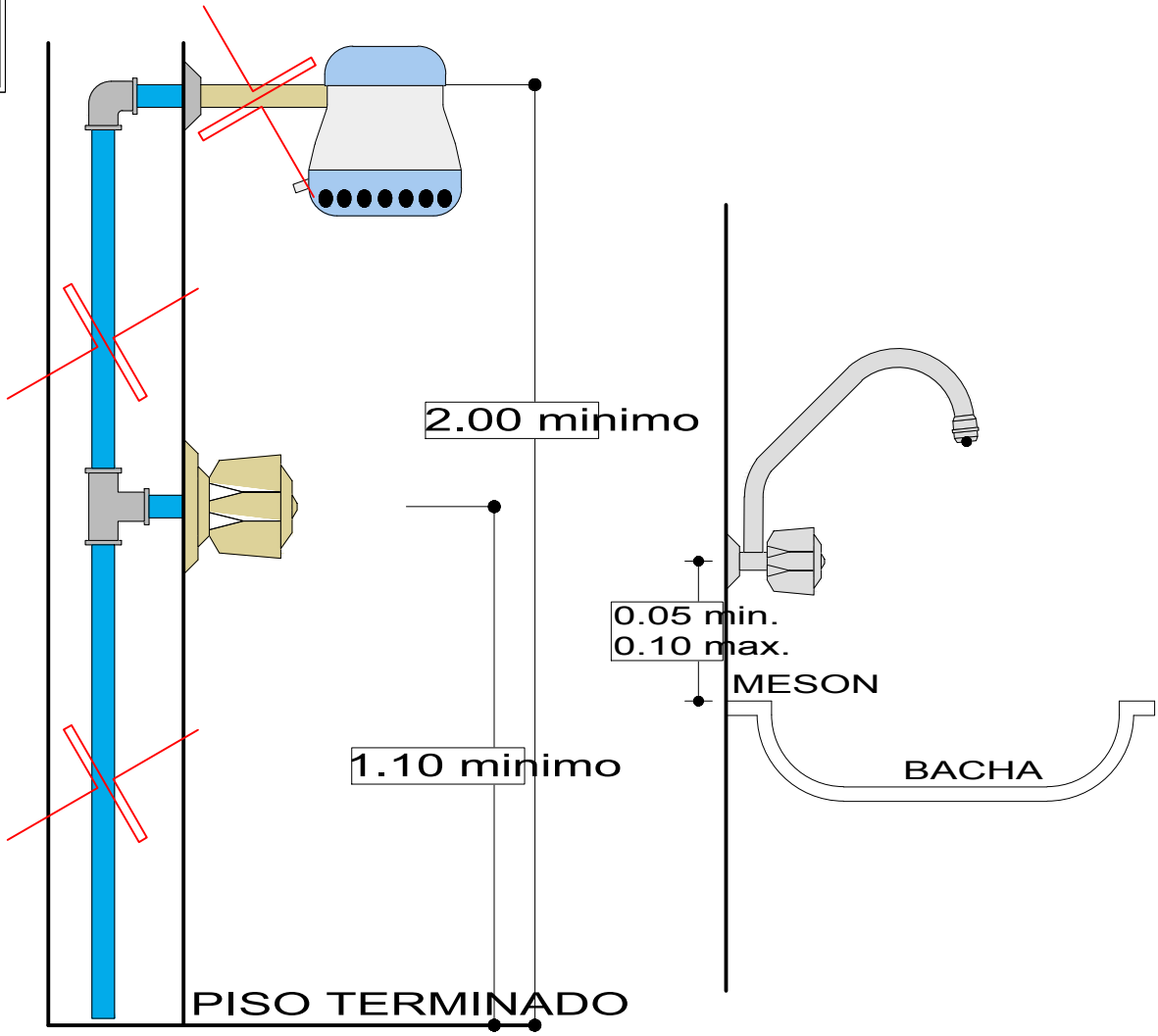

DETALLE DE DUCHA

ESCALA: 1:20

DETALLE DE GRIFO

ESCALA: 1:20

VIVIENDA NUEVA AUTOCONSTRUCCION ORURO 2023 TIPOLOGIA 3

DETALLE: DUCHA - GRIFO

AEV-ORU-0333

NOMBRE DEL PROYECTO	DISEÑO ARQUITECTONICO	REVISADO Y APROBADO	DEPARTAMENTAL ORURO	
PROYECTO DE VIVIENDA NUEVA AUTOCONSTRUCCION EN EL MUNICIPIO DE CURAHUARA DE CARANGAS -FASE(IV) 2023- ORURO			AREA	76.48 m ²
			ESCALA	1:75
			FECHA: NOVIEMBRE 2023	
			LAMINA	22 - 22

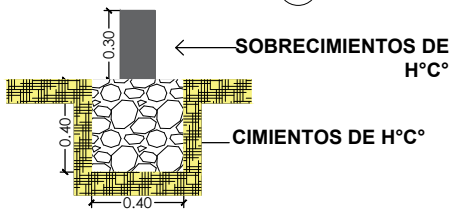
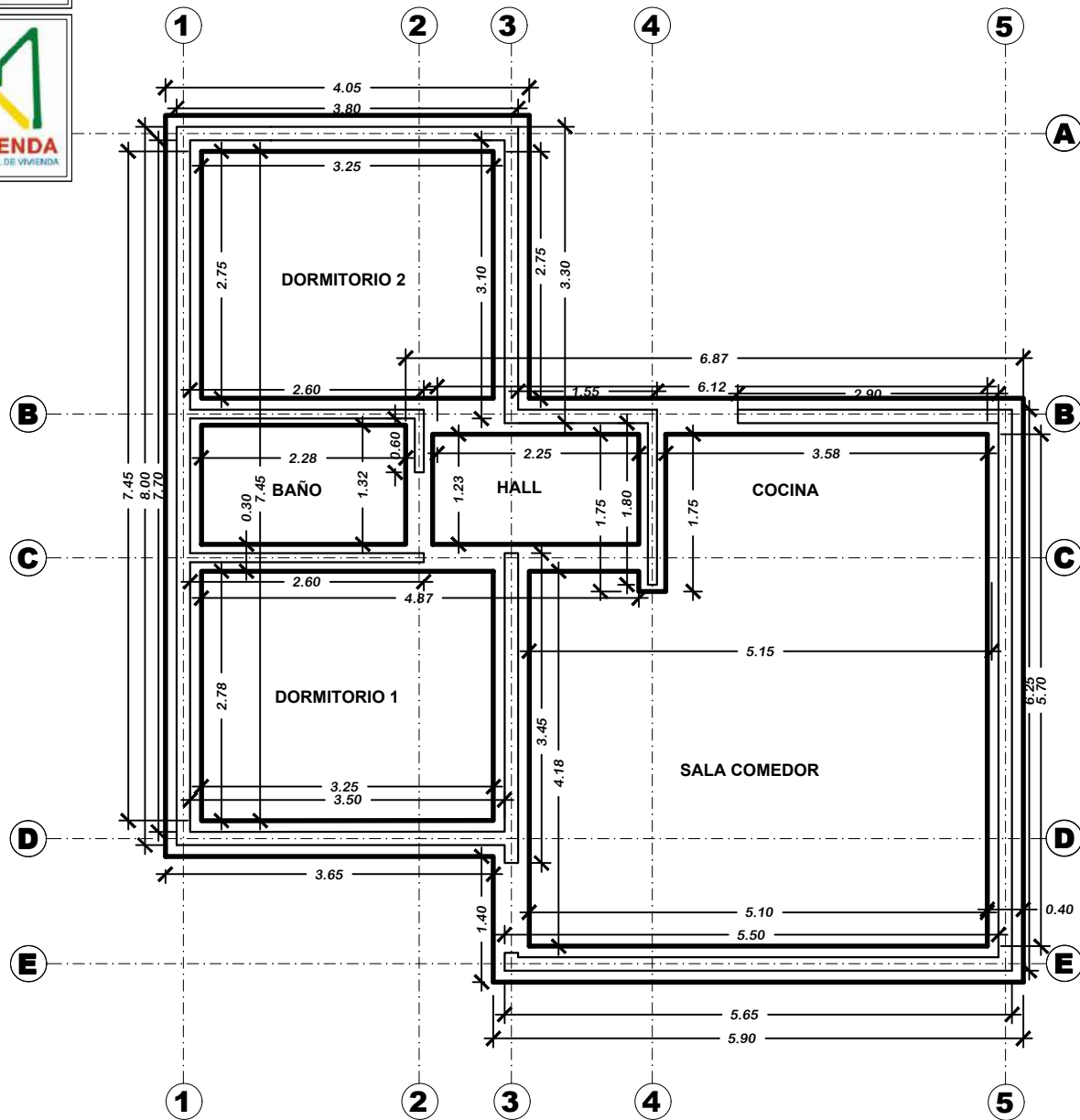

PLANO DE CIMIENTOS

AEV-ORU-0333

NOMBRE DEL PROYECTO	DISEÑO ARQUITECTONICO	REVISADO Y APROBADO	DEPARTAMENTAL ORURO	
PROYECTO DE VIVIENDA NUEVA AUTOCONSTRUCCION EN EL MUNICIPIO DE CURAHUARA DE CARANGAS -FASE(IV) 2023- ORURO			AREA	64.99 m ²
			ESCALA	1:75
			FECHA: NOVIEMBRE 2023	
			LAMINA	1 - 22

VIVIENDA NUEVA AUTOCONSTRUCCION ORURO 2023 TIPOLOGIA 2

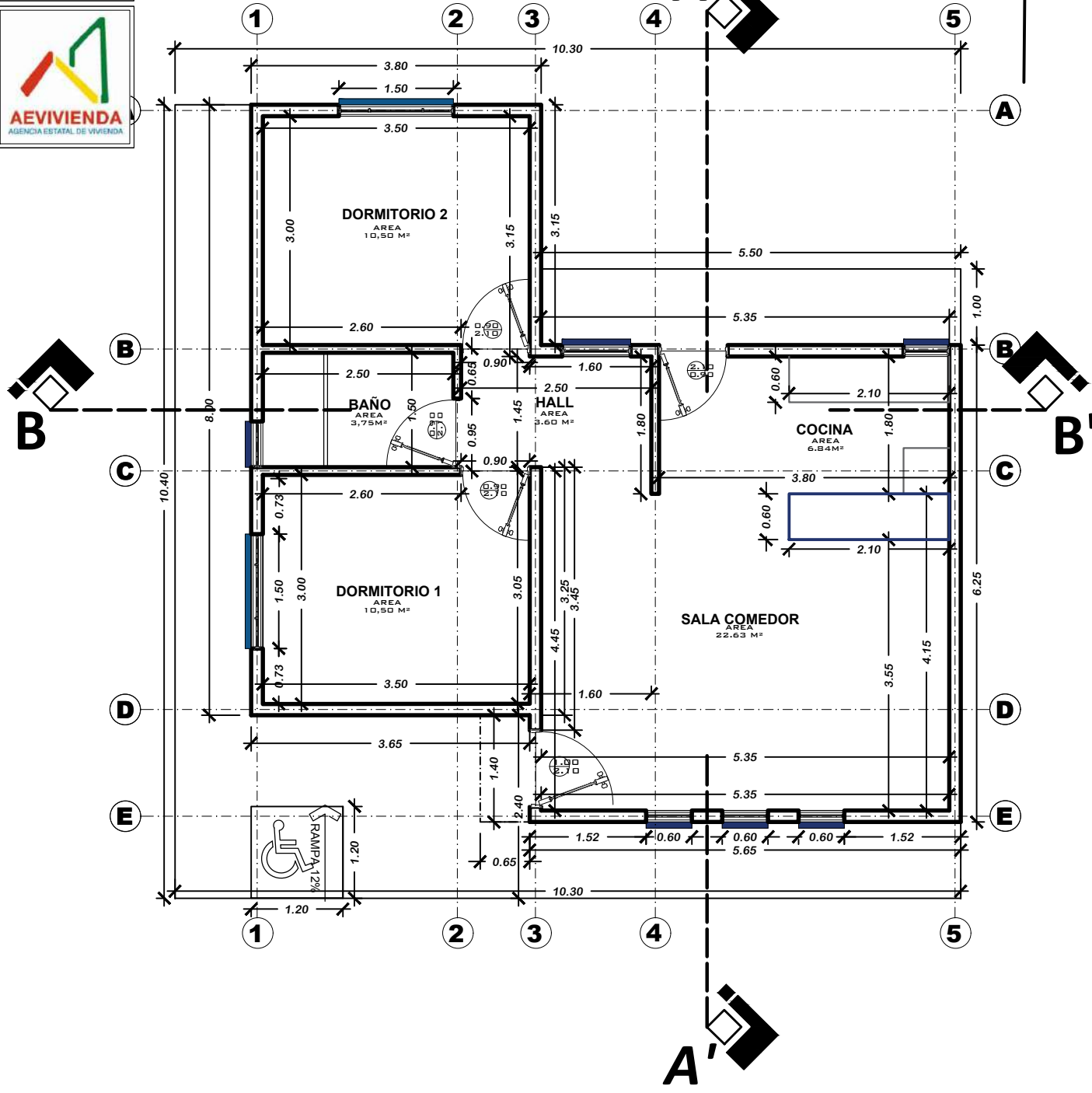
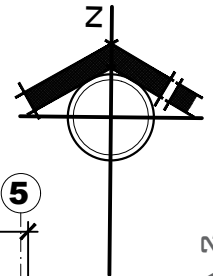

VIVIENDA NUEVA AUTOCONSTRUCCION ORURO 2023 TIPOLOGIA 2

PLANTA ACOTADA

AEV-ORU-0333

NOMBRE DEL PROYECTO	DISEÑO ARQUITECTONICO	REVISADO Y APROBADO	DEPARTAMENTAL ORURO	
PROYECTO DE VIVIENDA NUEVA AUTOCONSTRUCCION EN EL MUNICIPIO DE CURAHUARA DE CARANGAS -FASE(IV) 2023- ORURO			AREA	64.99 m ²
			ESCALA	1:75
			FECHA: NOVIEMBRE 2023	
			LAMINA	2 - 22

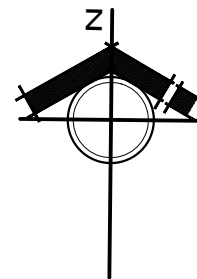

VIVIENDA NUEVA AUTOCONSTRUCCION ORURO 2023 TIPOLOGIA 2

PLANTA AMOBLADA



¡Construyendo nuevos sueños!
AEV-ORU-0333

NOMBRE DEL PROYECTO	DISEÑO ARQUITECTONICO	REVISADO Y APROBADO	DEPARTAMENTAL ORURO	
PROYECTO DE VIVIENDA NUEVA AUTOCONSTRUCCION EN EL MUNICIPIO DE CURAHUARA DE CARANGAS -FASE(IV) 2023- ORURO			AREA	64.99 m ²
			ESCALA	1:75
			FECHA: NOVIEMBRE 2023	
			LAMINA	3 - 22

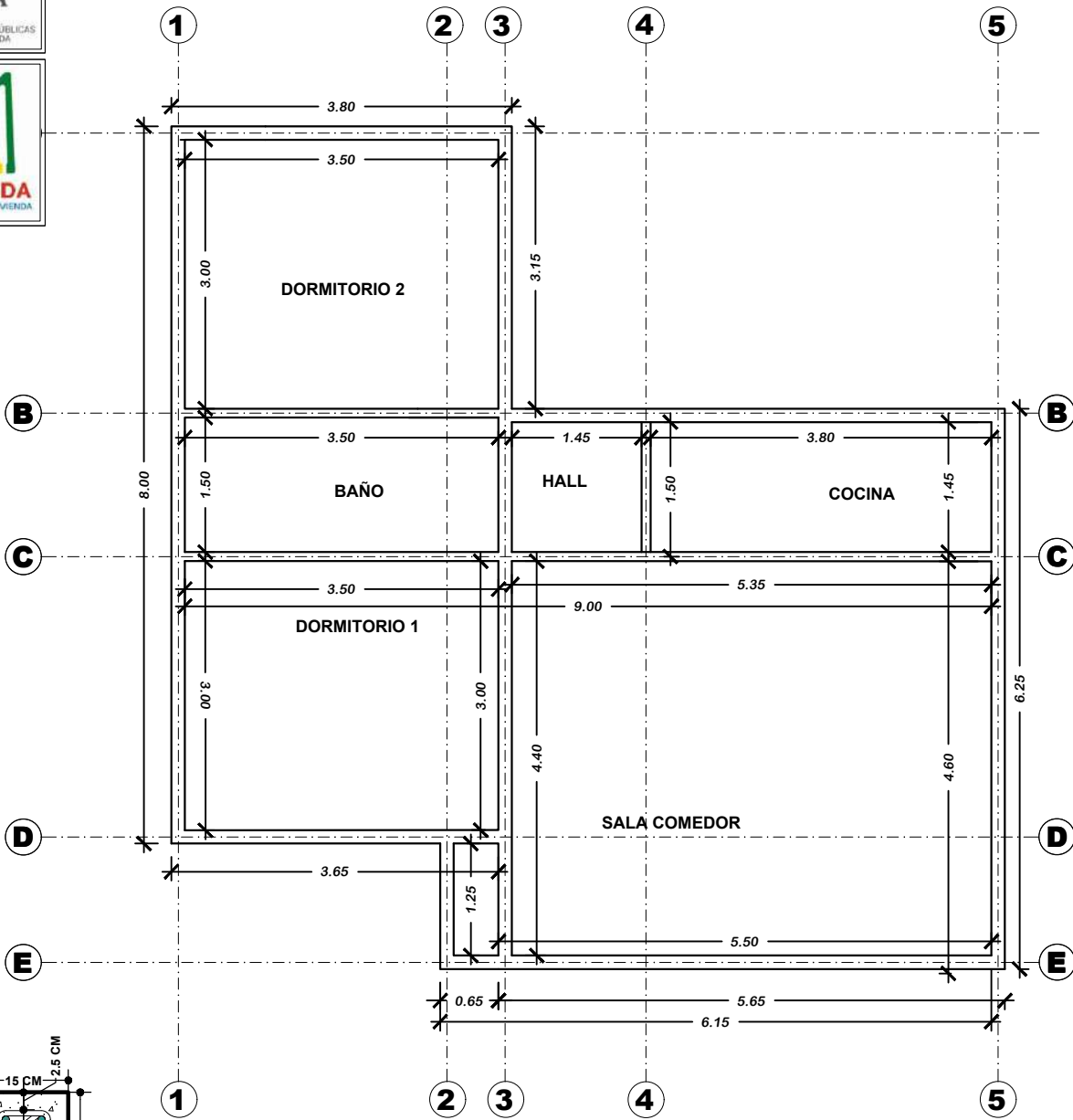

SECCION VIGA
H²A⁰
Esc. 1:10

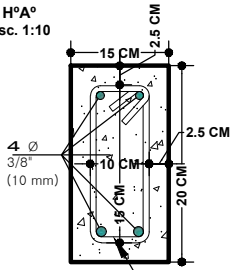

VIVIENDA NUEVA AUTOCONSTRUCCION ORURO 2023 TIPOLOGIA 2

PLANO DE VIGAS

BICENTENARIO DE BOLIVIA
¡Construyendo nuevos sueños!
AEV-ORU-0333

NOMBRE DEL PROYECTO	DISEÑO ARQUITECTONICO	REVISADO Y APROBADO	DEPARTAMENTAL ORURO	
PROYECTO DE VIVIENDA NUEVA AUTOCONSTRUCCION EN EL MUNICIPIO DE CURAHUARA DE CARANGAS -FASE(IV) 2023- ORURO			AREA	64.99 m ²
			ESCALA	1:75
			FECHA: NOVIEMBRE 2023	
			LAMINA	4 - 22

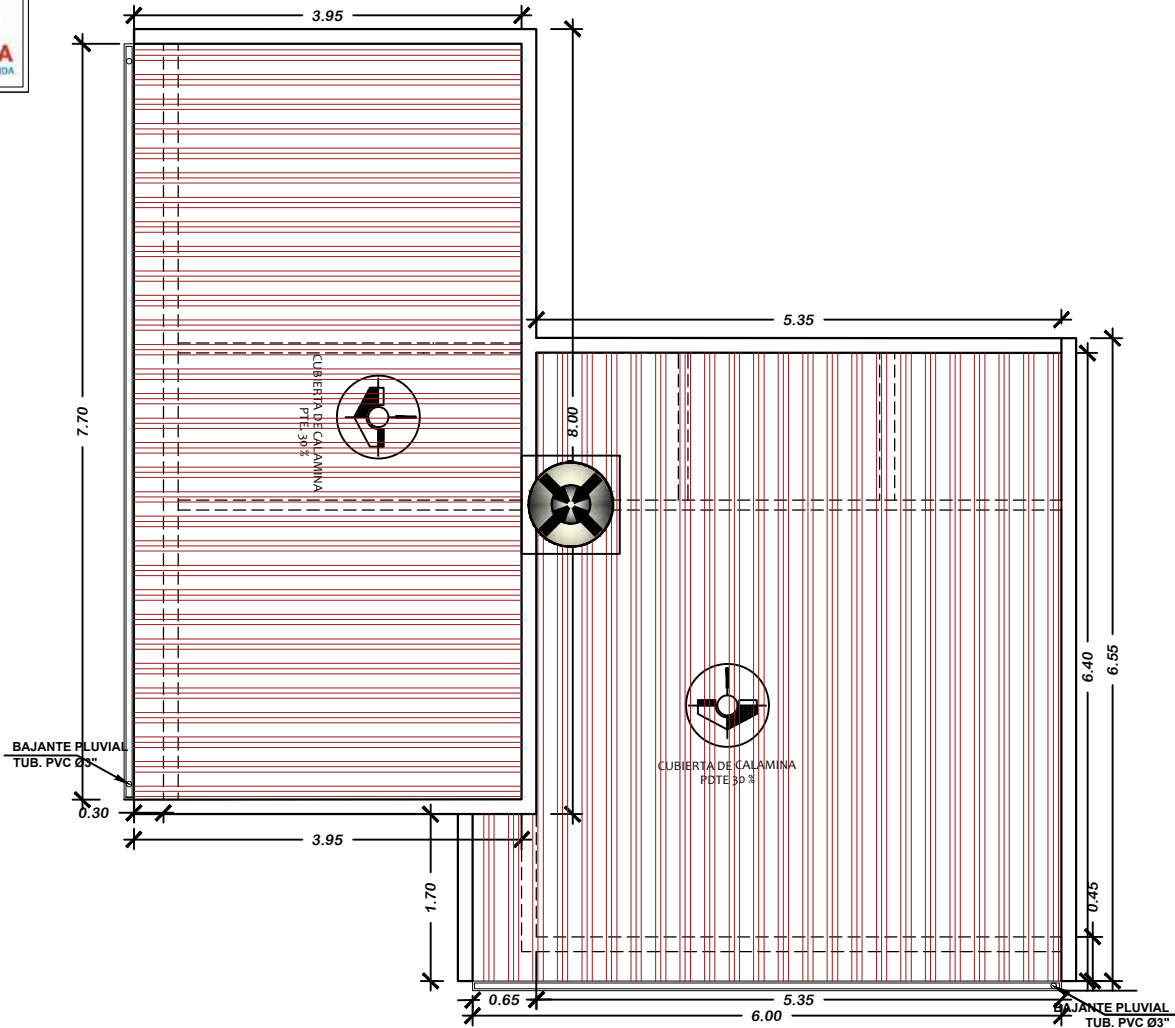

VIVIENDA NUEVA AUTOCONSTRUCCION ORURO 2023 TIPOLOGIA 2

PLANO DE CUBIERTAS

AEV-ORU-0333

NOMBRE DEL PROYECTO	DISEÑO ARQUITECTONICO	REVISADO Y APROBADO	DEPARTAMENTAL ORURO	
PROYECTO DE VIVIENDA NUEVA AUTOCONSTRUCCION EN EL MUNICIPIO DE CURAHUARA DE CARANGAS -FASE(IV) 2023- ORURO			AREA	64.99 m ²
			ESCALA	1:75
			FECHA: NOVIEMBRE 2023	
			LAMINA	6 - 22

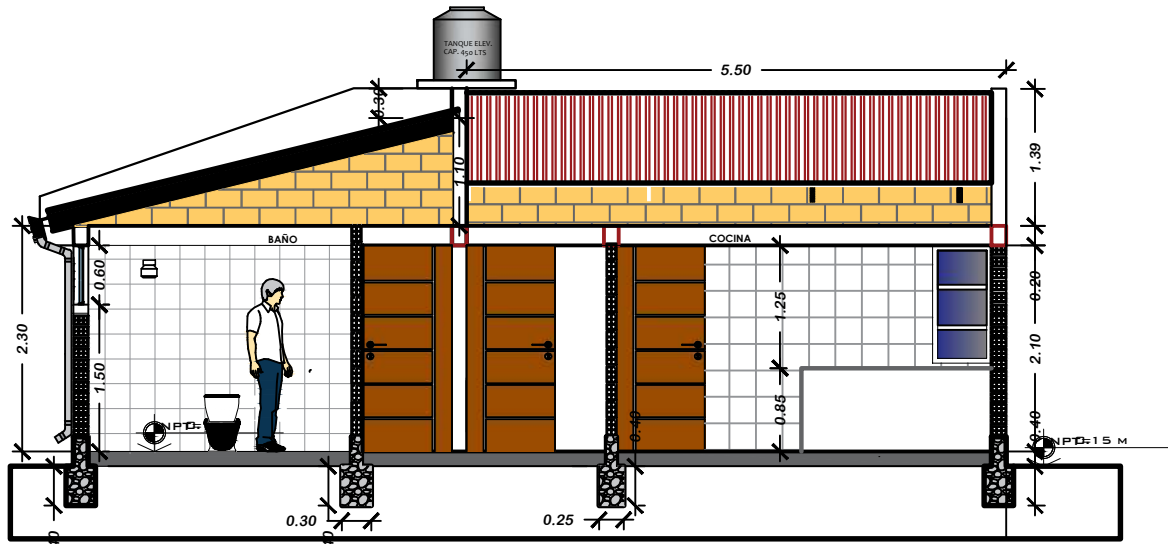

CORTE A - A^I

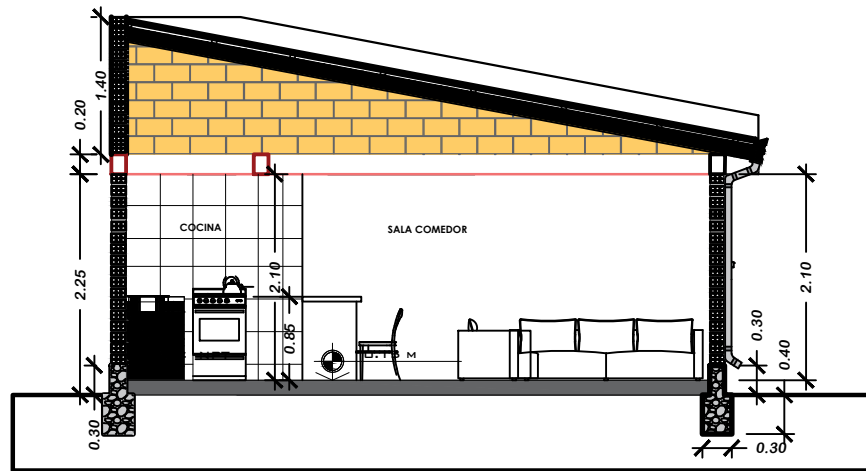

CORTE B - B^I

VIVIENDA NUEVA AUTOCONSTRUCCION ORURO 2023 TIPOLOGIA 2

PLANO CORTES

BICENTENARIO DE BOLIVIA

¡Construyendo nuevos sueños!

AEV-ORU-0333

NOMBRE DEL PROYECTO	DISEÑO ARQUITECTONICO	REVISADO Y APROBADO	DEPARTAMENTAL ORURO	
PROYECTO DE VIVIENDA NUEVA AUTOCONSTRUCCION EN EL MUNICIPIO DE CURAHUARA DE CARANGAS -FASE(IV) 2023- ORURO			AREA	64.99 m ²
			ESCALA	1:75
			FECHA: NOVIEMBRE 2023	
			LAMINA	7 - 22



el evacion frontal



ELEVACION LATERAL

VIVIENDA NUEVA AUTOCONSTRUCCION ORURO 2023 TIPOLOGIA 2

PLANO ELEVACIONES

BICENTENARIO DE BOLIVIA

¡Construyendo nuevos sueños!

AEV-ORU-0333

NOMBRE DEL PROYECTO	DISEÑO ARQUITECTONICO	REVISADO Y APROBADO	DEPARTAMENTAL ORURO	
PROYECTO DE VIVIENDA NUEVA AUTOCONSTRUCCION EN EL MUNICIPIO DE CURAHUARA DE CARANGAS -FASE(IV) 2023- ORURO			AREA	64.99 m ²
			ESCALA	1:75
			FECHA: NOVIEMBRE 2023	
			LAMINA	8 - 22



VIVIENDA NUEVA AUTOCONSTRUCCION ORURO 2023 TIPOLOGIA 2

PERSPECTIVAS

BICENTENARIO DE BOLIVIA

¡Construyendo nuevos sueños!

AEV-ORU-0333

NOMBRE DEL PROYECTO	DISEÑO ARQUITECTONICO	REVISADO Y APROBADO	DEPARTAMENTAL ORURO	
PROYECTO DE VIVIENDA NUEVA AUTOCONSTRUCCION EN EL MUNICIPIO DE CURAHUARA DE CARANGAS -FASE(IV) 2023- ORURO			AREA	64.99 m ²
			ESCALA	1:75
			FECHA: NOVIEMBRE 2023	
			LAMINA	9 - 22



ESTADO PLURINACIONAL DE BOLIVIA

MINISTERIO DE OBRAS PÚBLICAS SERVICIOS Y VIVIENDA



AGENCIA ESTATAL DE VIVIENDA

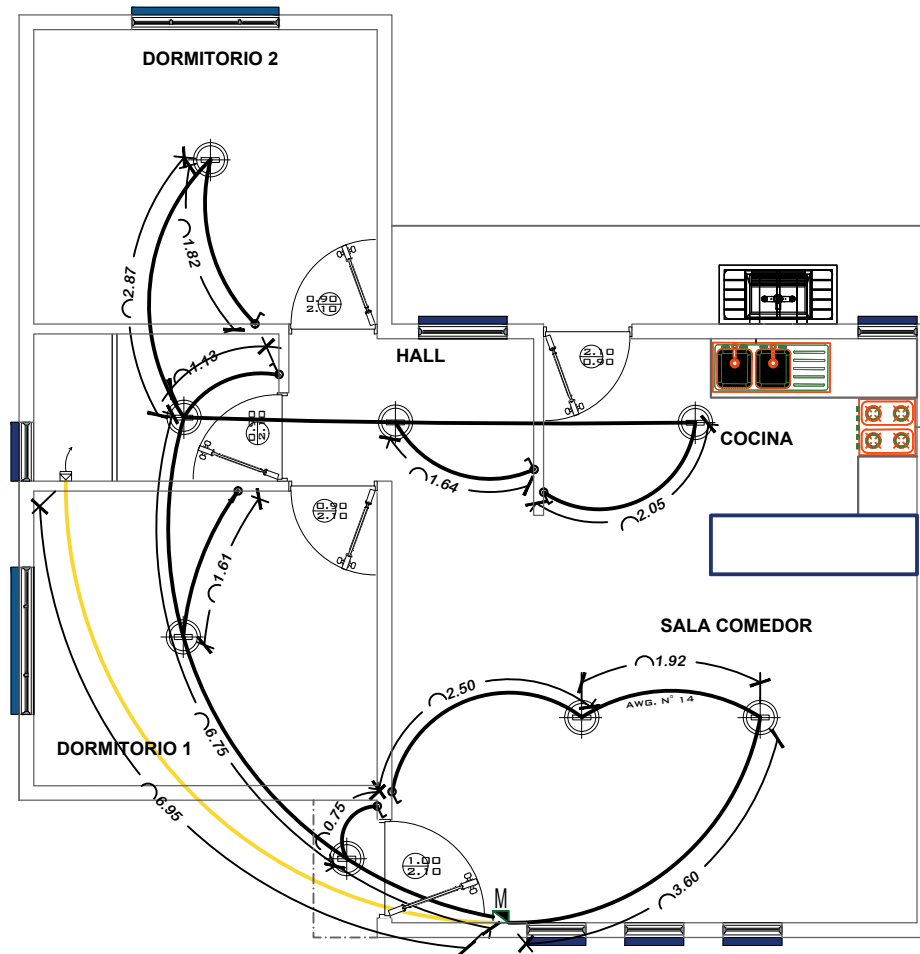

SIMBOLOGIA Y REFERENCIAS	
	TABLERO DE DISTRIBUCION
C1-C2-C3	CIRCUITOS
	CABLE N°12 TOMACORRIENTES
	ILUMINACION INCANDESCENTE SOCKET DE BOMBILLA
	INTERRUPTOR SIMPLE

VIVIENDA NUEVA AUTOCONSTRUCCION ORURO 2023 TIPOLOGIA 2

INSTALACION ELECTRICA



BICENTENARIO DE BOLIVIA

¡Construyendo nuevas sueños!

AEV-ORU-0333

NOMBRE DEL PROYECTO	DISEÑO ARQUITECTONICO	REVISADO Y APROBADO	DEPARTAMENTAL ORURO	
PROYECTO DE VIVIENDA NUEVA AUTOCONSTRUCCION EN EL MUNICIPIO DE CURAHUARA DE CARANGAS -FASE(IV) 2023- ORURO			AREA	64.99 m ²
			ESCALA	1:75
			FECHA: NOVIEMBRE 2023	
			LAMINA	10 - 22
AGENCIA ESTATAL DE VIVIENDA - DEPARTAMENTO ORURO			GESTION - 2023	

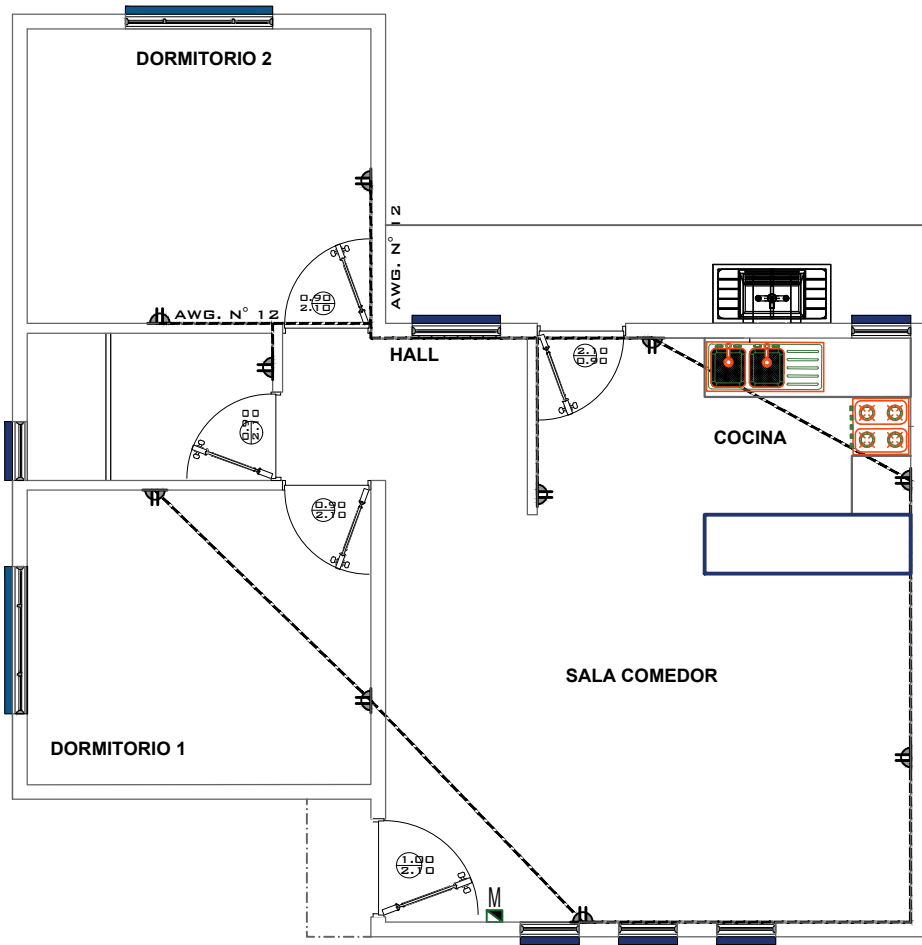

SIMBOLOGIA Y REFERENCIAS	
	TABLERO DE DISTRIBUCION
C1-C2-C3	CIRCUITOS
	CABLE N°12 TOMACORRIENTES
	ILUMINACION INCANDESCENTE 60W/220V
	INTERRUPTOR SIMPLE

VIVIENDA NUEVA AUTOCONSTRUCCION ORURO 2023 TIPOLOGIA 2

INSTALACION ELECTRICA

BICENTENARIO DE BOLIVIA

¡Construyendo nuevos sueños!

AEV-ORU-0333

NOMBRE DEL PROYECTO	DISENO ARQUITECTONICO	REVISADO Y APROBADO	DEPARTAMENTAL ORURO	
PROYECTO DE VIVIENDA NUEVA AUTOCONSTRUCCION EN EL MUNICIPIO DE CURAHUARA DE CARANGAS -FASE(IV) 2023- ORURO			AREA	64.99 m ²
			ESCALA	1:75
			FECHA: NOVIEMBRE 2023	
			LAMINA	11 - 22

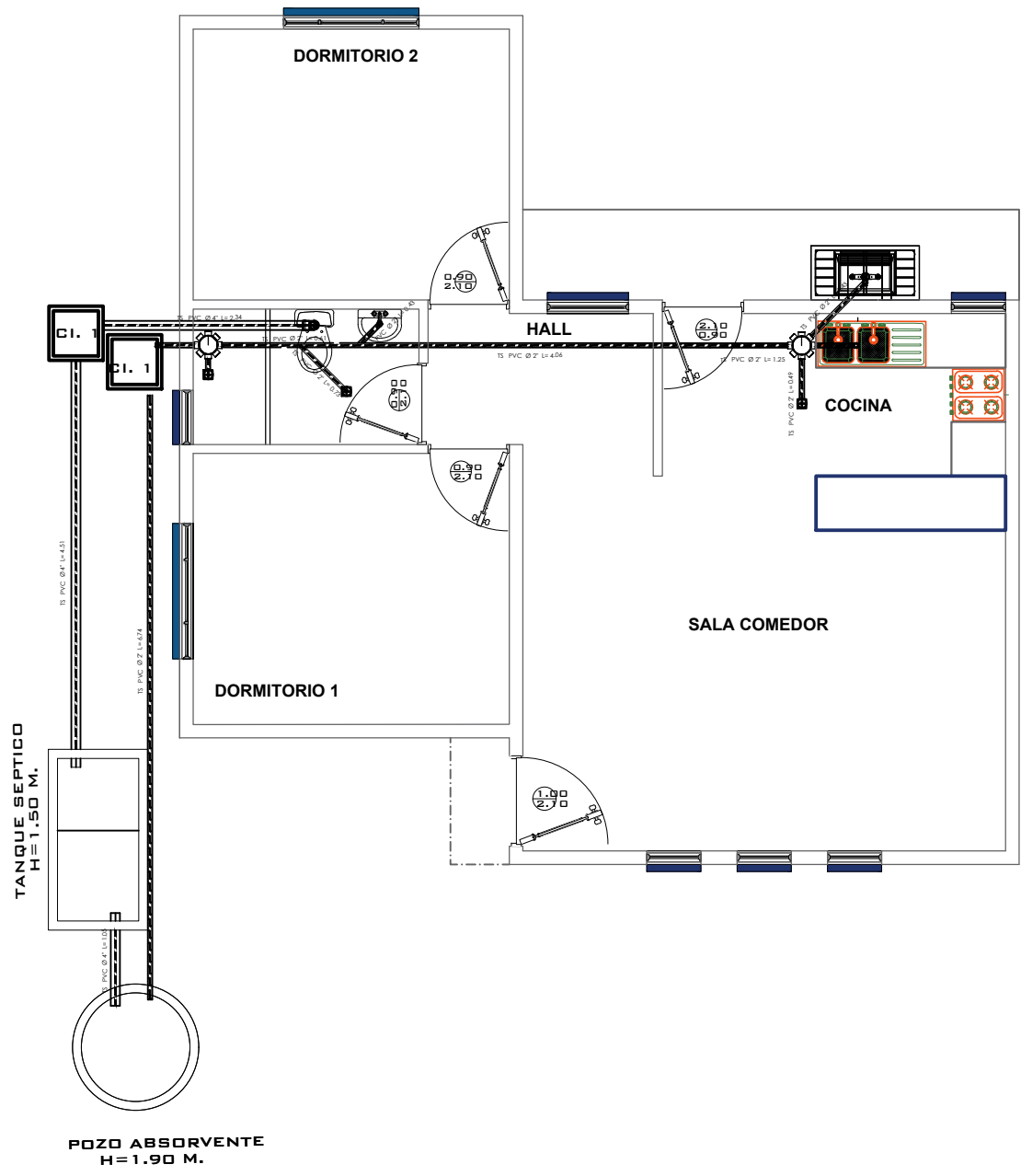

VIVIENDA NUEVA AUTOCONSTRUCCION ORURO 2023 TIPOLOGIA 2

INSTALACION SANITARIA

BICENTENARIO DE BOLIVIA

¡Construyendo nuevos sueños!

AEV-ORU-0333

NOMBRE DEL PROYECTO	DISEÑO ARQUITECTONICO	REVISADO Y APROBADO	DEPARTAMENTAL ORURO	
PROYECTO DE VIVIENDA NUEVA AUTOCONSTRUCCION EN EL MUNICIPIO DE CURAHUARA DE CARANGAS -FASE(IV) 2023- ORURO			AREA	64.99 m ²
			ESCALA	1:75
			FECHA: NOVIEMBRE 2023	
			LAMINA	12 - 22

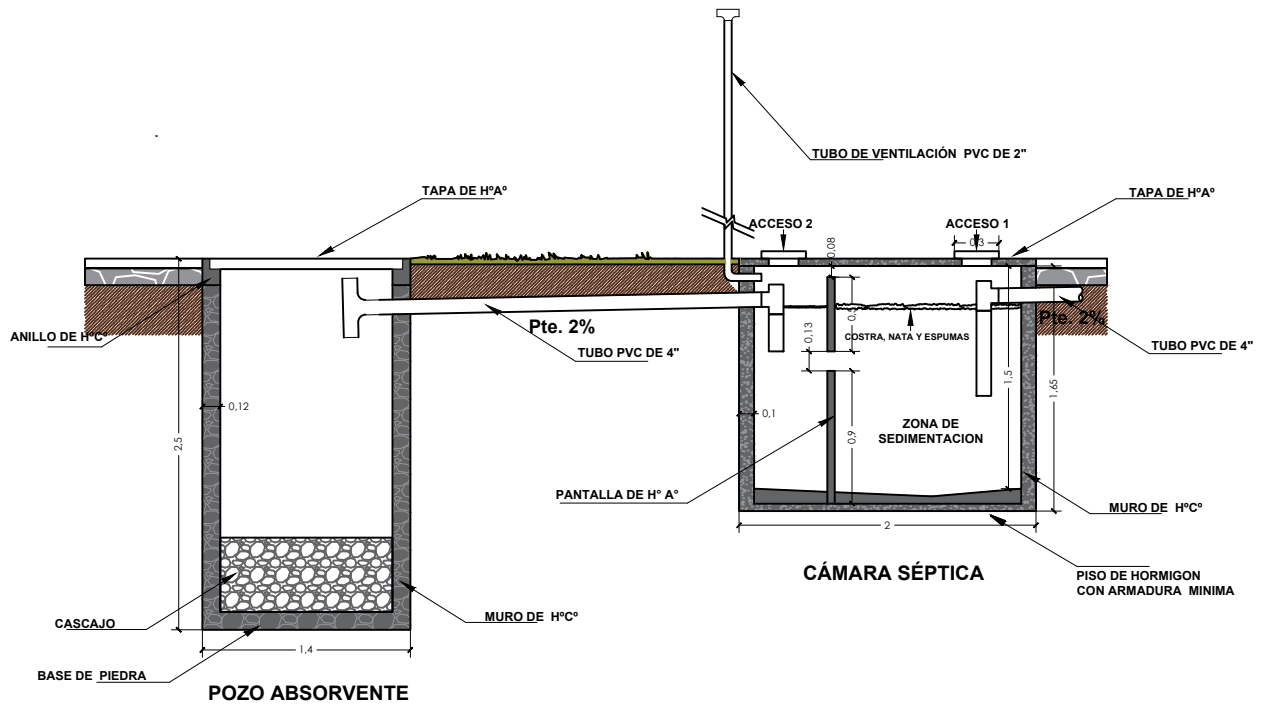
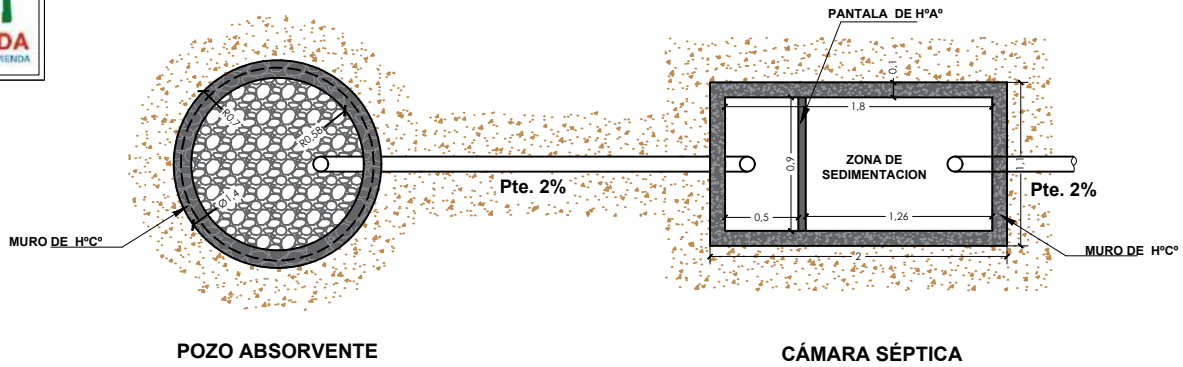

PLANO CAMARA Y POZO ABSORBENTE



NOMBRE DEL PROYECTO	DISEÑO ARQUITECTONICO	REVISADO Y APROBADO	DEPARTAMENTAL ORURO	
PROYECTO DE VIVIENDA NUEVA AUTOCONSTRUCCION EN EL MUNICIPIO DE CURAHUARA DE CARANGAS -FASE(IV) 2023- ORURO			AREA	64.99 m ²
			ESCALA	1:75
			FECHA: NOVIEMBRE 2023	
			LAMINA	13 - 22
AGENCIA ESTATAL DE VIVIENDA - DEPARTAMENTO ORURO			GESTION - 2023	

VIVIENDA NUEVA AUTOCONSTRUCCION ORURO 2023 TIPOLOGIA 2

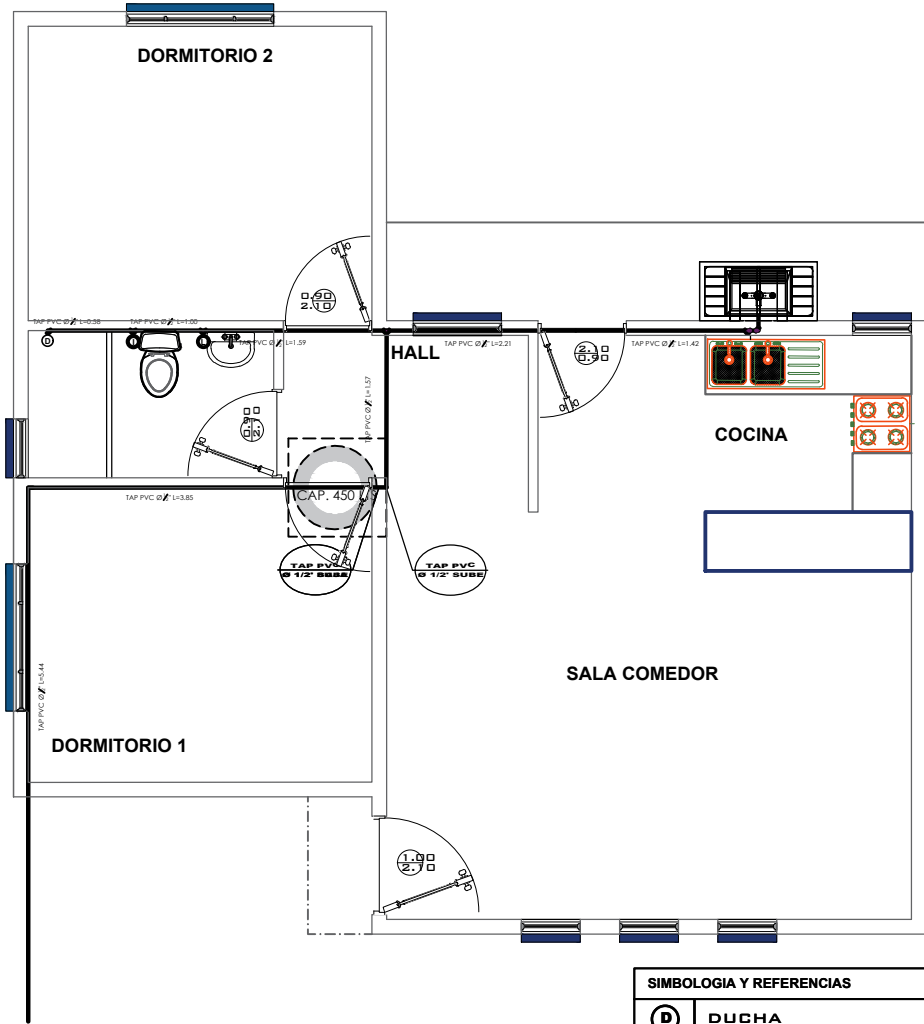

SIMBOLOGIA Y REFERENCIAS	
	DUCHA
	INODORO
	LAVANDERIA
	LAVAMANDOS
	LAVAPLATOS
	MEDIDOR
	TUBERIA DE AGUA POTABLE
	LLAVE DE PASO

INSTALACION AGUA POTABLE

BICENTENARIO DE BOLIVIA

¡Construyendo nuevas sueños!

AEV-ORU-0333

NOMBRE DEL PROYECTO	DISEÑO ARQUITECTONICO	REVISADO Y APROBADO	DEPARTAMENTAL ORURO	
PROYECTO DE VIVIENDA NUEVA AUTOCONSTRUCCION EN EL MUNICIPIO DE CURAHUARA DE CARANGAS -FASE(IV) 2023- ORURO			AREA	64.99 m ²
			ESCALA	1:75
			FECHA: NOVIEMBRE 2023	
			LAMINA	14 - 22



ESTADO PLURINACIONAL DE BOLIVIA

MINISTERIO DE OBRAS PÚBLICAS SERVICIOS Y VIVIENDA



AEVIVIENDA AGENCIA ESTATAL DE VIVIENDA

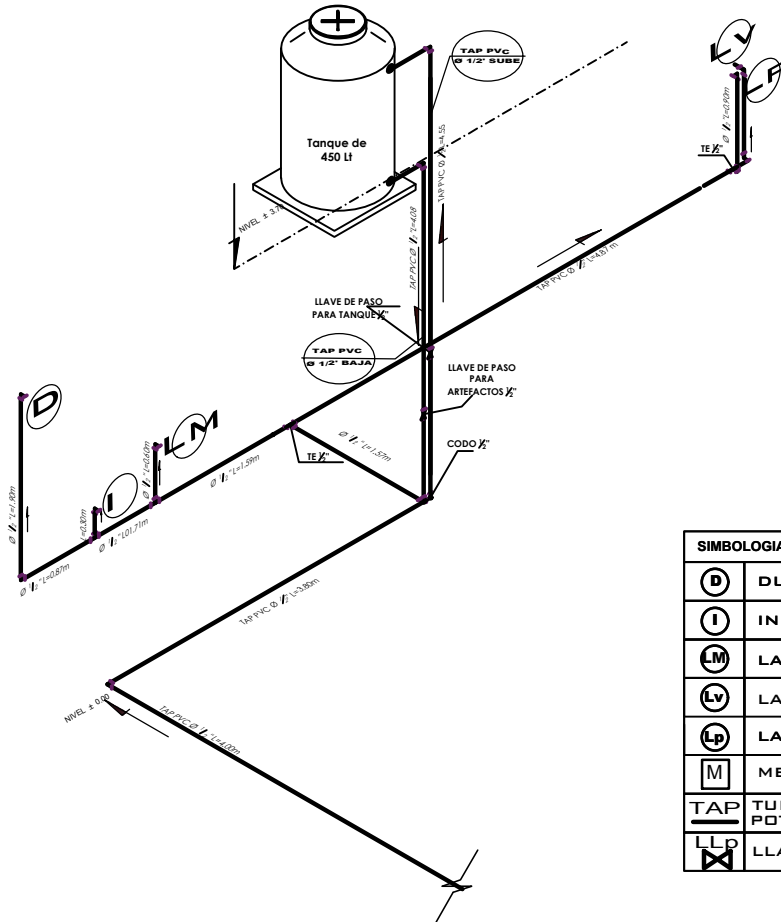

SIMBOLOGIA Y REFERENCIAS	
	DUCHA
	INODORO
	LAVAMANOS
	LAVANDERIA
	LAVAPLATOS
	MEDIDOR
	TUBERIA DE AGUA POTABLE
	LLAVE DE PASO

VIVIENDA NUEVA AUTOCONSTRUCCION ORURO 2023 TIPOLOGIA 2

ISOMETRICO AGUA POTABLE



BICENTENARIO DE BOLIVIA

¡Construyendo nuevos sueños!

AEV-ORU-0333

NOMBRE DEL PROYECTO	DISÑO ARQUITECTONICO	REVISADO Y APROBADO	DEPARTAMENTAL ORURO	
PROYECTO DE VIVIENDA NUEVA AUTOCONSTRUCCION EN EL MUNICIPIO DE CURAHUARA DE CARANGAS -FASE(IV) 2023- ORURO			AREA	64.99 m ²
			ESCALA	1:75
			FECHA: NOVIEMBRE 2023	
			LAMINA	15 - 22

AGENCIA ESTATAL DE VIVIENDA - DEPARTAMENTO ORURO

GESTION - 2023

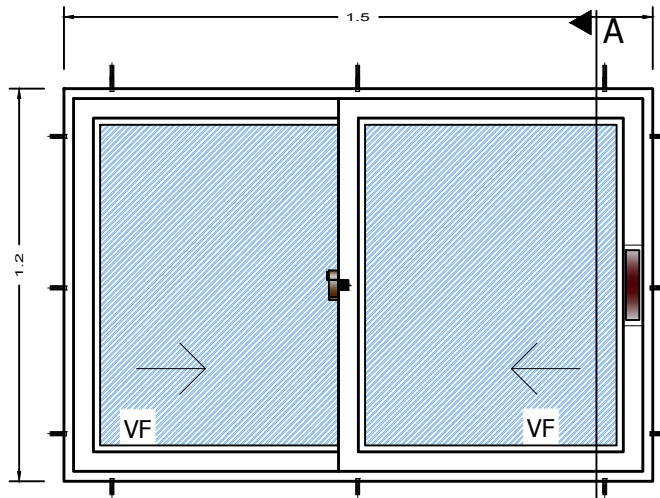

ELEVACION

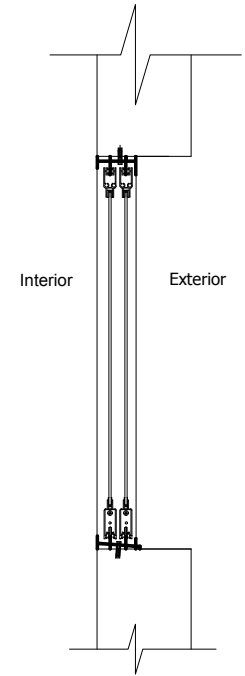

SECCION A-A

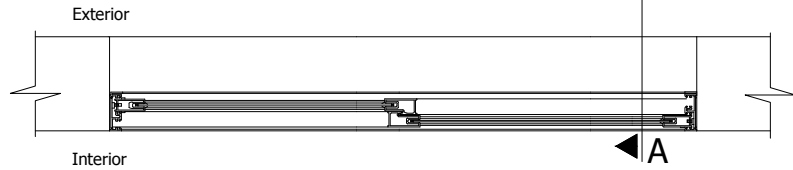

PLANTA

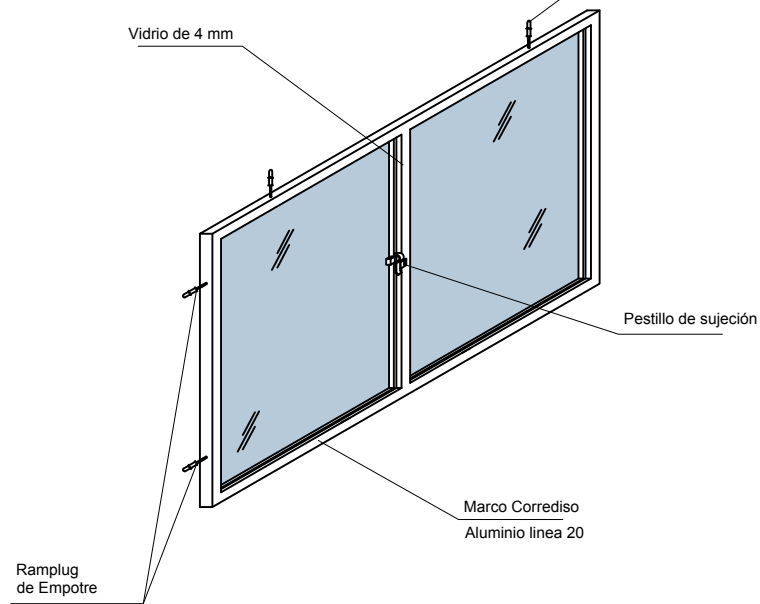

VIVIENDA NUEVA AUTOCONSTRUCCION ORURO 2023 TIPOLOGIA 2

DETALLE: VENTANA DE ALUMINIO

NOMBRE DEL PROYECTO	DISEÑO ARQUITECTONICO	REVISADO Y APROBADO	DEPARTAMENTAL ORURO	
PROYECTO DE VIVIENDA NUEVA AUTOCONSTRUCCION EN EL MUNICIPIO DE CURAHUARA DE CARANGAS -FASE(IV) 2023- ORURO			AREA	64.99 m ²
			ESCALA	1:75
			FECHA: NOVIEMBRE 2023	
			LAMINA	16 - 22

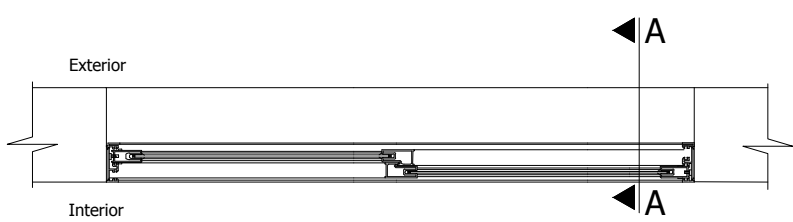
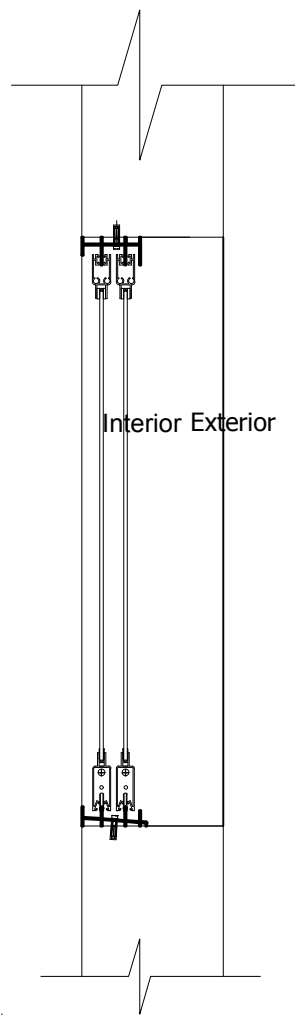
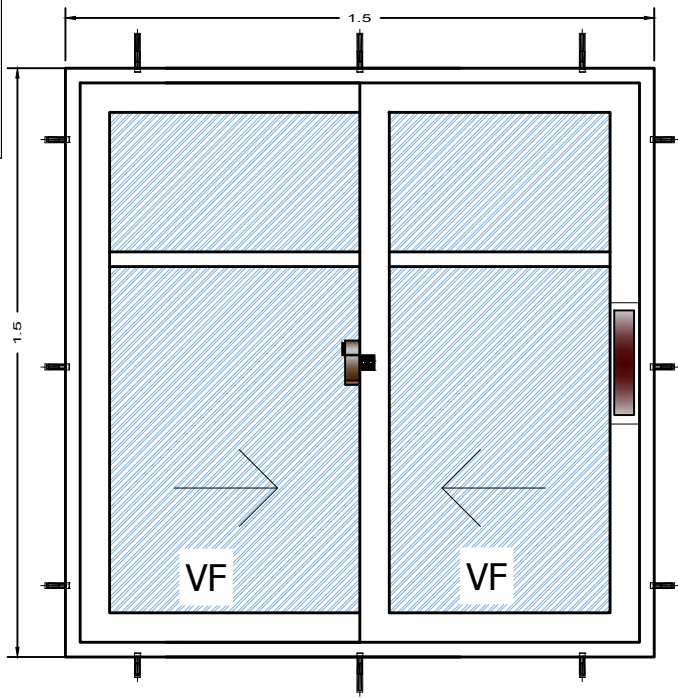

PLANTA

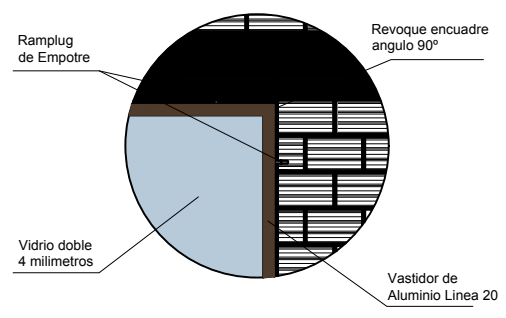

VIVIENDA NUEVA AUTOCONSTRUCCION ORURO 2023 TIPOLOGIA 2

DETALLE: VENTANA DE ALUMINIO

NOMBRE DEL PROYECTO	DISEÑO ARQUITECTONICO	REVISADO Y APROBADO	DEPARTAMENTAL ORURO	
PROYECTO DE VIVIENDA NUEVA AUTOCONSTRUCCION EN EL MUNICIPIO DE CURAHUARA DE CARANGAS -FASE(IV) 2023- ORURO			AREA	64.99 m ²
			ESCALA	1:75
			FECHA: NOVIEMBRE 2023	
			LAMINA	17 - 22

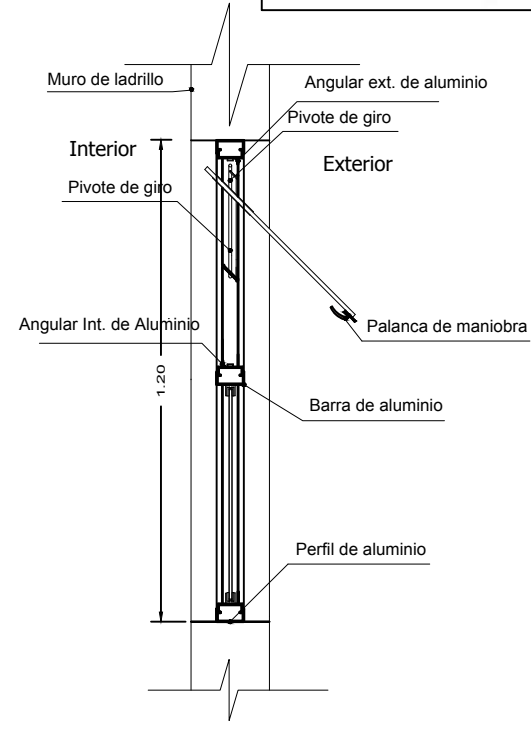
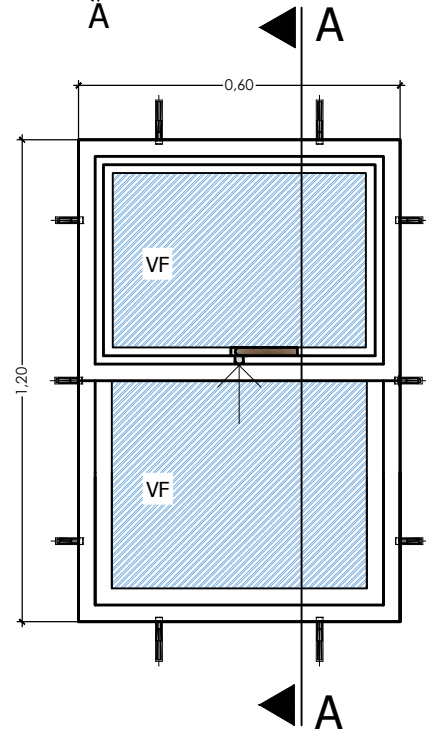
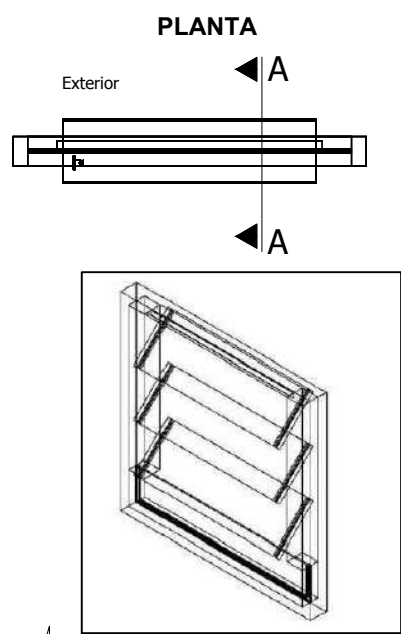
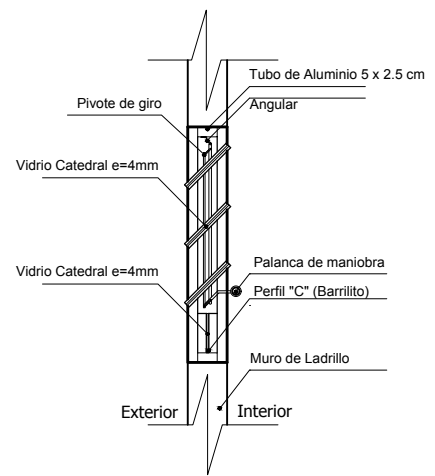
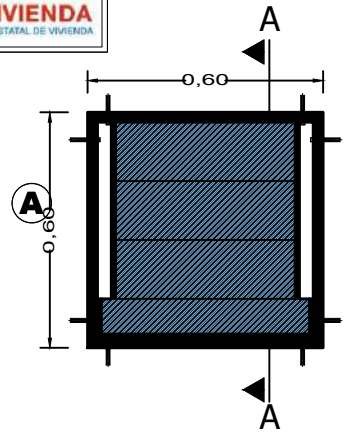

ELEVACION

SECCION A-A

VIVIENDA NUEVA AUTOCONSTRUCCION ORURO 2023 TIPOLOGIA 2

DETALLE: VENTANA DE ALUMINIO

NOMBRE DEL PROYECTO	DISEÑO ARQUITECTONICO	REVISADO Y APROBADO	DEPARTAMENTAL ORURO	
PROYECTO DE VIVIENDA NUEVA AUTOCONSTRUCCION EN EL MUNICIPIO DE CURAHUARA DE CARANGAS -FASE(IV) 2023- ORURO			AREA	64.99 m ²
			ESCALA	1:75
			FECHA: NOVIEMBRE 2023	
			LAMINA	18 - 22



ELEVACION

A

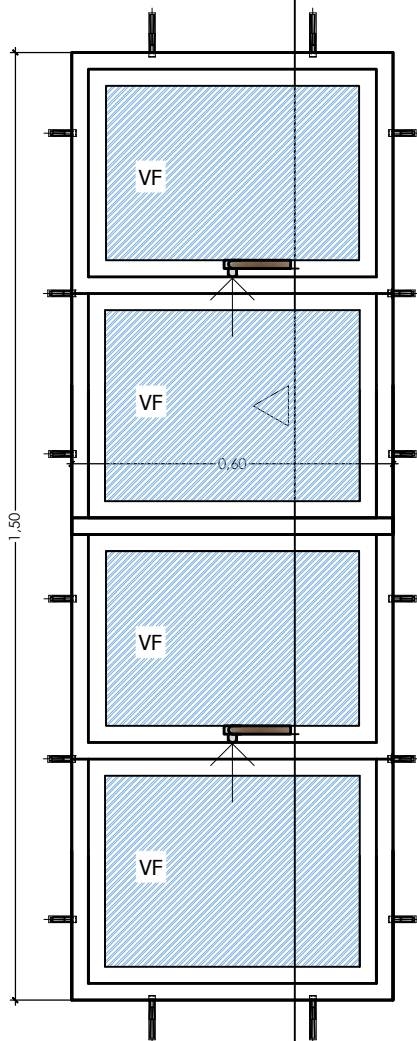

ELEVACION

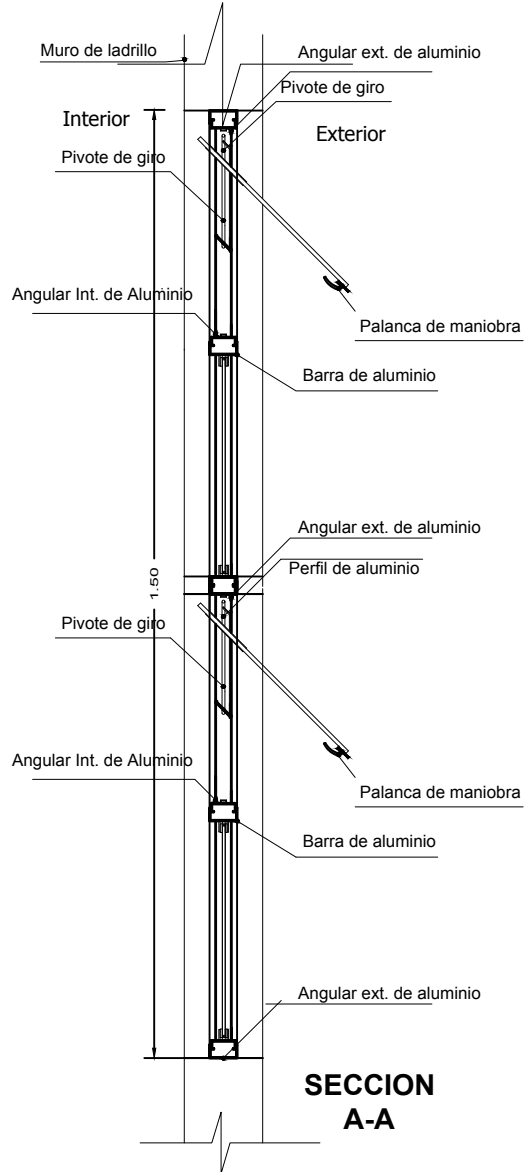

SECCION A-A

VIVIENDA NUEVA AUTOCONSTRUCCION ORURO 2023 TIPOLOGIA 2

DETALLE: VENTANA DE ALUMINIO

AEV-ORU-0333

NOMBRE DEL PROYECTO	DISEÑO ARQUITECTONICO	REVISADO Y APROBADO	DEPARTAMENTAL ORURO	
PROYECTO DE VIVIENDA NUEVA AUTOCONSTRUCCION EN EL MUNICIPIO DE CURAHUARA DE CARANGAS -FASE(IV) 2023- ORURO			AREA	64.99 m ²
			ESCALA	1:75
			FECHA: NOVIEMBRE 2023	
			LAMINA	19 - 22



Puerta tipo 1

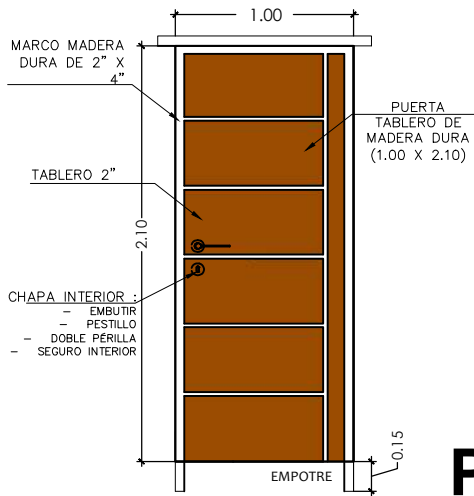

P1

Puerta tipo 1

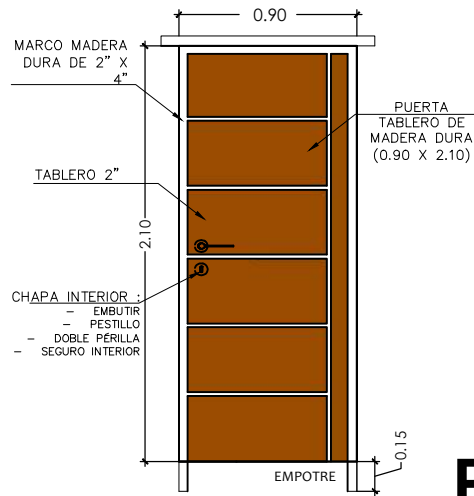

P2

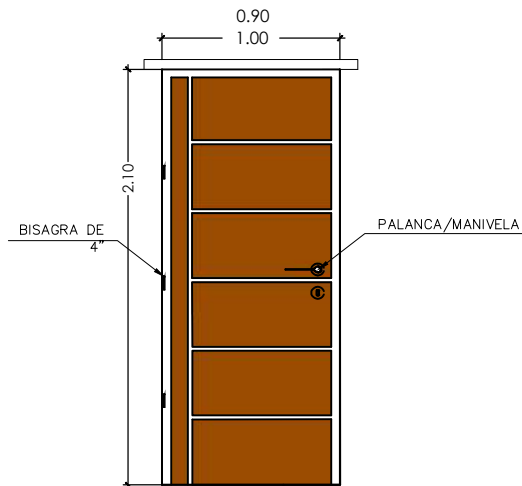

DETALLE: PUERTAS DE MADERA



NOMBRE DEL PROYECTO	DISEÑO ARQUITECTONICO	REVISADO Y APROBADO	DEPARTAMENTAL ORURO	
PROYECTO DE VIVIENDA NUEVA AUTOCONSTRUCCION EN EL MUNICIPIO DE CURAHUARA DE CARANGAS -FASE(IV) 2023- ORURO			AREA	64.99 m ²
			ESCALA	1:75
			FECHA: NOVIEMBRE 2023	
			LAMINA	20 - 22
AGENCIA ESTATAL DE VIVIENDA - DEPARTAMENTO ORURO			GESTION - 2023	

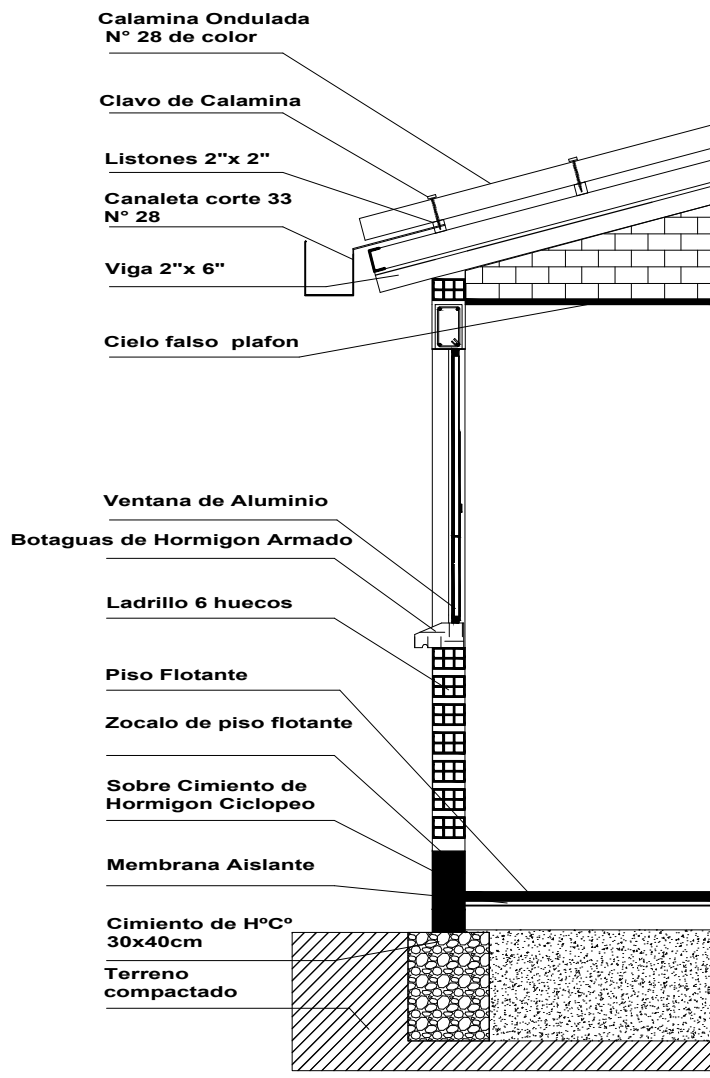

VIVIENDA NUEVA AUTOCONSTRUCCION ORURO 2023 TIPOLOGIA 2

DETALLE: CORTE DE BORDE

BICENTENARIO DE BOLIVIA

¡Construyendo nuevos sueños!

AEV-ORU-0333

NOMBRE DEL PROYECTO	DISEÑO ARQUITECTONICO	REVISADO Y APROBADO	DEPARTAMENTAL ORURO	
PROYECTO DE VIVIENDA NUEVA AUTOCONSTRUCCION EN EL MUNICIPIO DE CURAHUARA DE CARANGAS -FASE(IV) 2023- ORURO			AREA	64.99 m ²
			ESCALA	1:75
			FECHA: NOVIEMBRE 2023	
			LAMINA	21 - 22

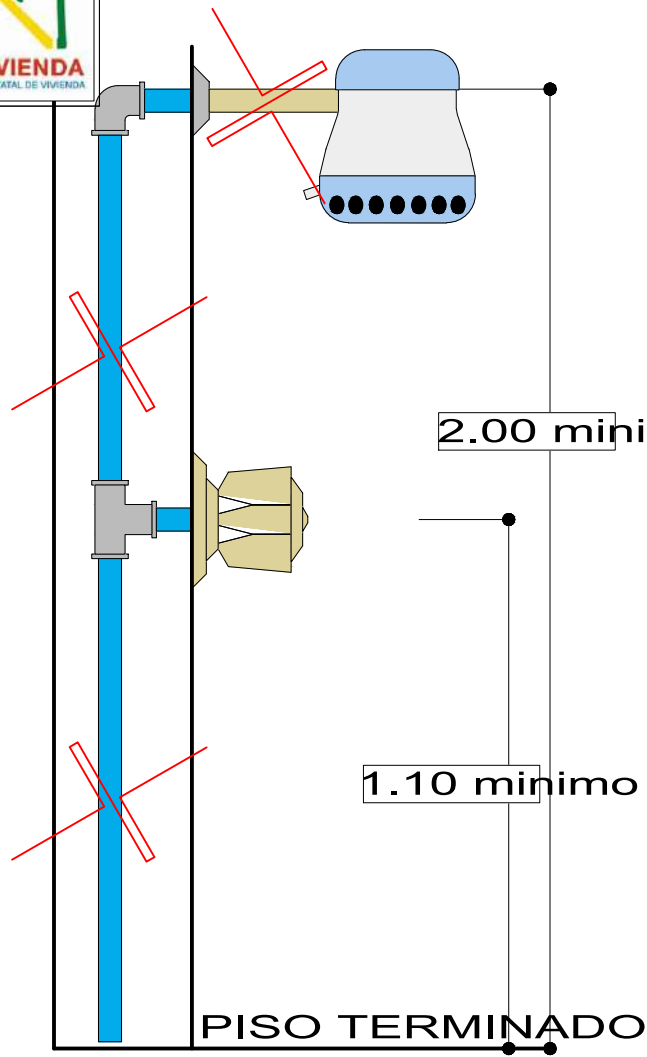

DETALLE DE DUCHA

ESCALA: 1:20

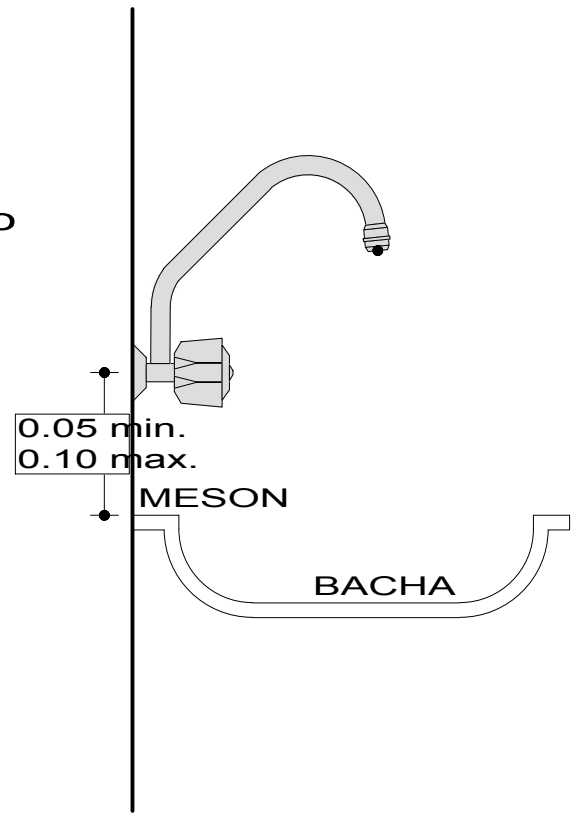

DETALLE DE GRIFO

ESCALA: 1:20

VIVIENDA NUEVA AUTOCONSTRUCCION ORURO 2023 TIPOLOGIA 2

DETALLE: DUCHA - GRIFO

AEV-ORU-0333

NOMBRE DEL PROYECTO		DISEÑO ARQUITECTONICO		REVISADO Y APROBADO		DEPARTAMENTAL ORURO	
PROYECTO DE VIVIENDA NUEVA AUTOCONSTRUCCION EN EL MUNICIPIO DE CURAHUARA DE CARANGAS -FASE(IV) 2023- ORURO						AREA	64.99 m ²
						ESCALA	1:75
						FECHA: NOVIEMBRE 2023	
						LAMINA	22 - 22

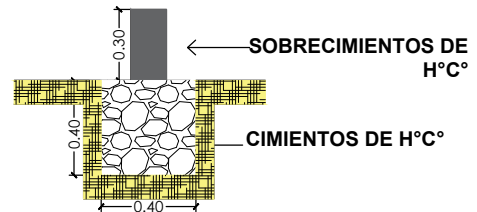
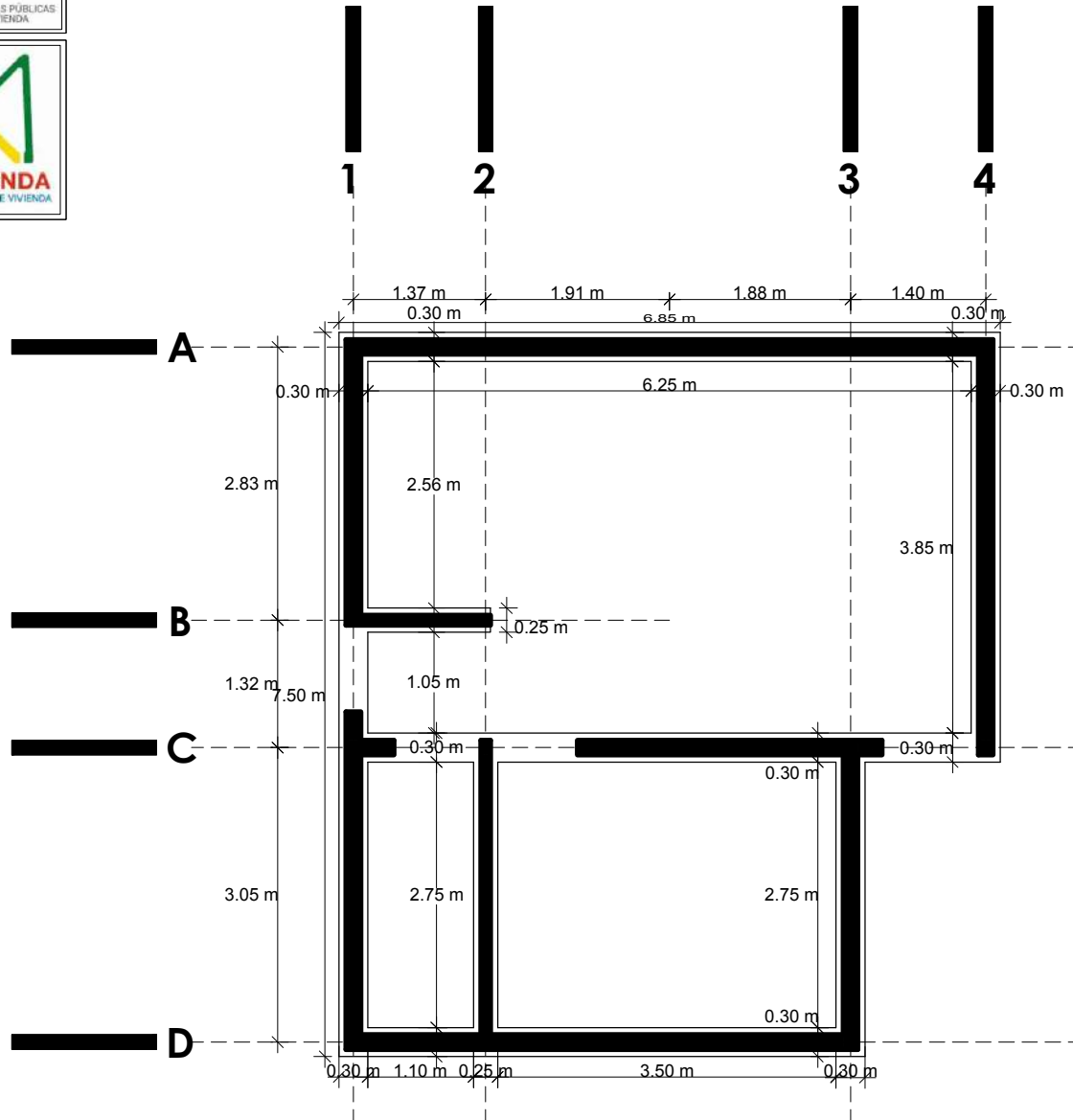

VIVIENDA NUEVA AUTOCONSTRUCCION ORURO 2023 TIPOLOGIA 1

PLANO DE CIMIENTOS

NOMBRE DEL PROYECTO	DISEÑO ARQUITECTONICO	REVISADO Y APROBADO	DEPARTAMENTAL ORURO	
PROYECTO DE VIVIENDA NUEVA AUTOCONSTRUCCION EN EL MUNICIPIO DE CURAHUARA DE CARANGAS -FASE(IV) 2023- ORURO			AREA	44.98 m ²
			ESCALA	1:75
			FECHA: NOVIEMBRE 2023	
			LAMINA	1 - 21
AGENCIA ESTATAL DE VIVIENDA – DEPARTAMENTO ORURO			GESTION - 2023	

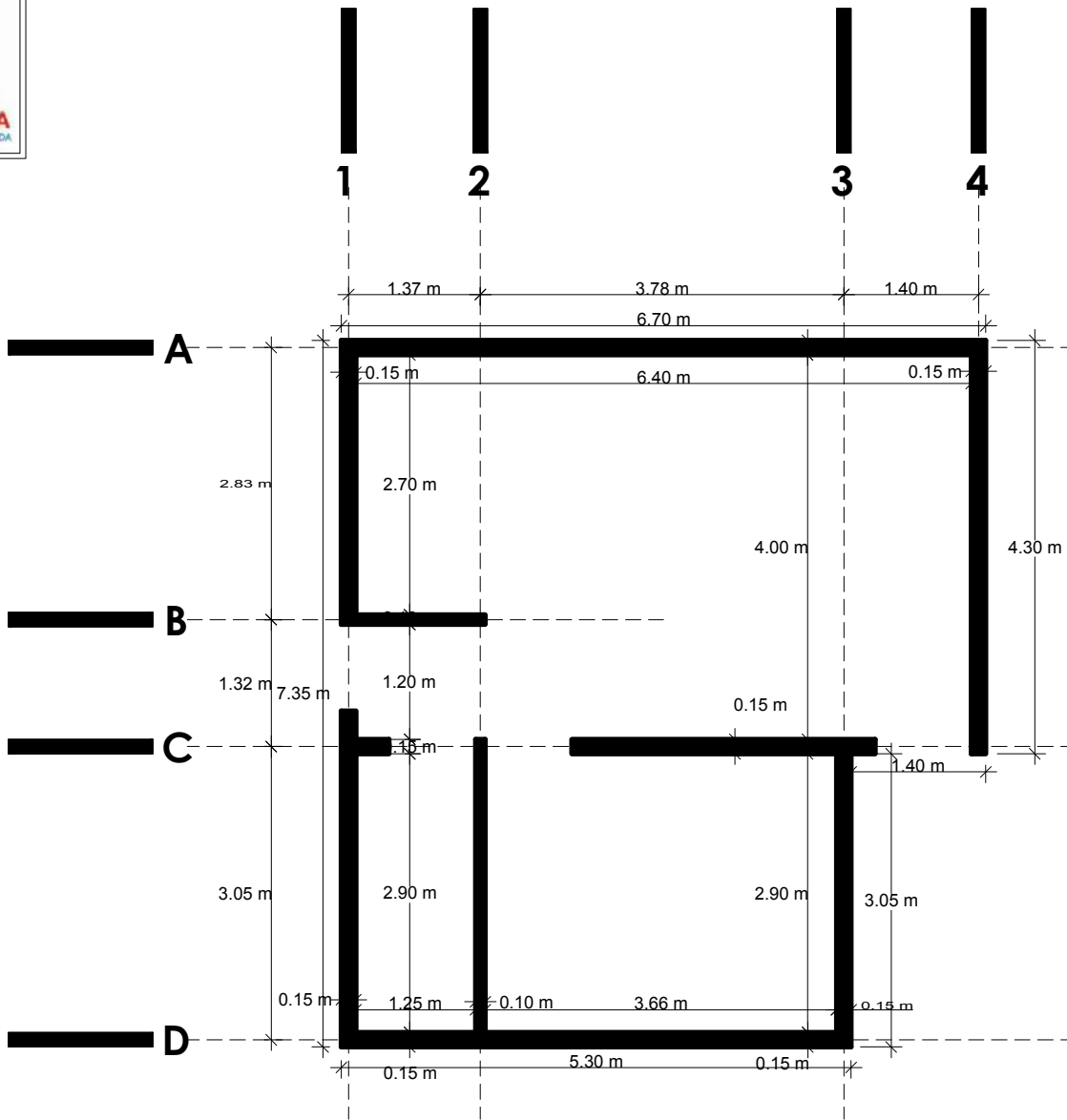

VIVIENDA NUEVA AUTOCONSTRUCCION ORURO 2023 TIPOLOGIA 1

PLANO DE SOBRECIMENTOS



¡Construyendo nuevos sueños!
AEV-ORU-0333

NOMBRE DEL PROYECTO	DISEÑO ARQUITECTONICO	REVISADO Y APROBADO	DEPARTAMENTAL ORURO	
PROYECTO DE VIVIENDA NUEVA AUTOCONSTRUCCION EN EL MUNICIPIO DE CURAHUARA DE CARANGAS -FASE(IV) 2023- ORURO			AREA	44.98 m ²
			ESCALA	1:75
			FECHA: NOVIEMBRE 2023	
			LAMINA	2 - 21
AGENCIA ESTATAL DE VIVIENDA - DEPARTAMENTO ORURO			GESTION - 2023	

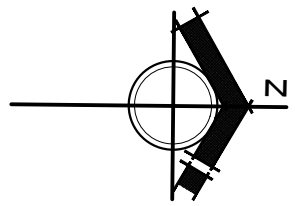

VIVIENDA NUEVA AUTOCONSTRUCCION ORURO 2023 TIPOLOGIA 1

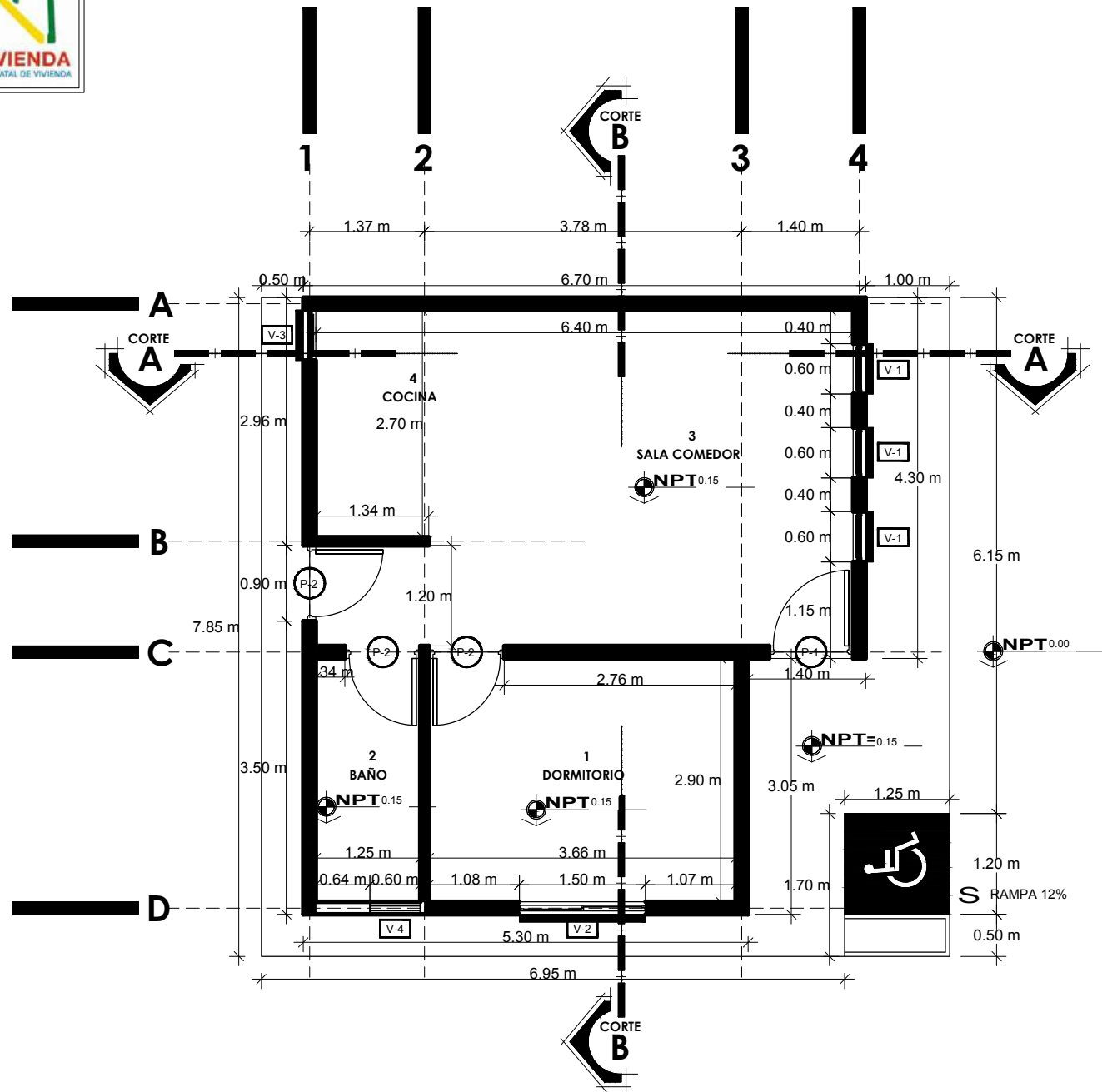

PLANO DE PLANTA ACOTADA



NOMBRE DEL PROYECTO	DISEÑO ARQUITECTONICO	REVISADO Y APROBADO	DEPARTAMENTAL ORURO	
PROYECTO DE VIVIENDA NUEVA AUTOCONSTRUCCION EN EL MUNICIPIO DE CURAHUARA DE CARANGAS -FASE(IV) 2023- ORURO			AREA	44.98 m ²
			ESCALA	1:75
			FECHA: NOVIEMBRE 2023	
			LAMINA	3 - 21
AGENCIA ESTATAL DE VIVIENDA - DEPARTAMENTO ORURO			GESTION - 2023	



VIVIENDA NUEVA AUTOCONSTRUCCION ORURO 2023 TIPOLOGIA 1

PLANO DE PLANTA AMOBLADA



¡Construyendo nuevos sueños!
AEV-ORU-0333

NOMBRE DEL PROYECTO	DISEÑO ARQUITECTONICO	REVISADO Y APROBADO	DEPARTAMENTAL ORURO	
PROYECTO DE VIVIENDA NUEVA AUTOCONSTRUCCION EN EL MUNICIPIO DE CURAHUARA DE CARANGAS -FASE(IV) 2023- ORURO			AREA	44.98 m ²
			ESCALA	1:75
			FECHA: NOVIEMBRE 2023	
			LAMINA	4 - 21
AGENCIA ESTATAL DE VIVIENDA – DEPARTAMENTO ORURO			GESTION - 2023	

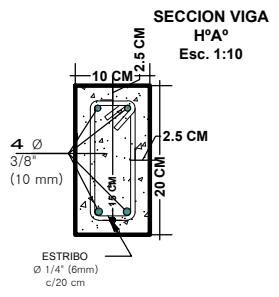
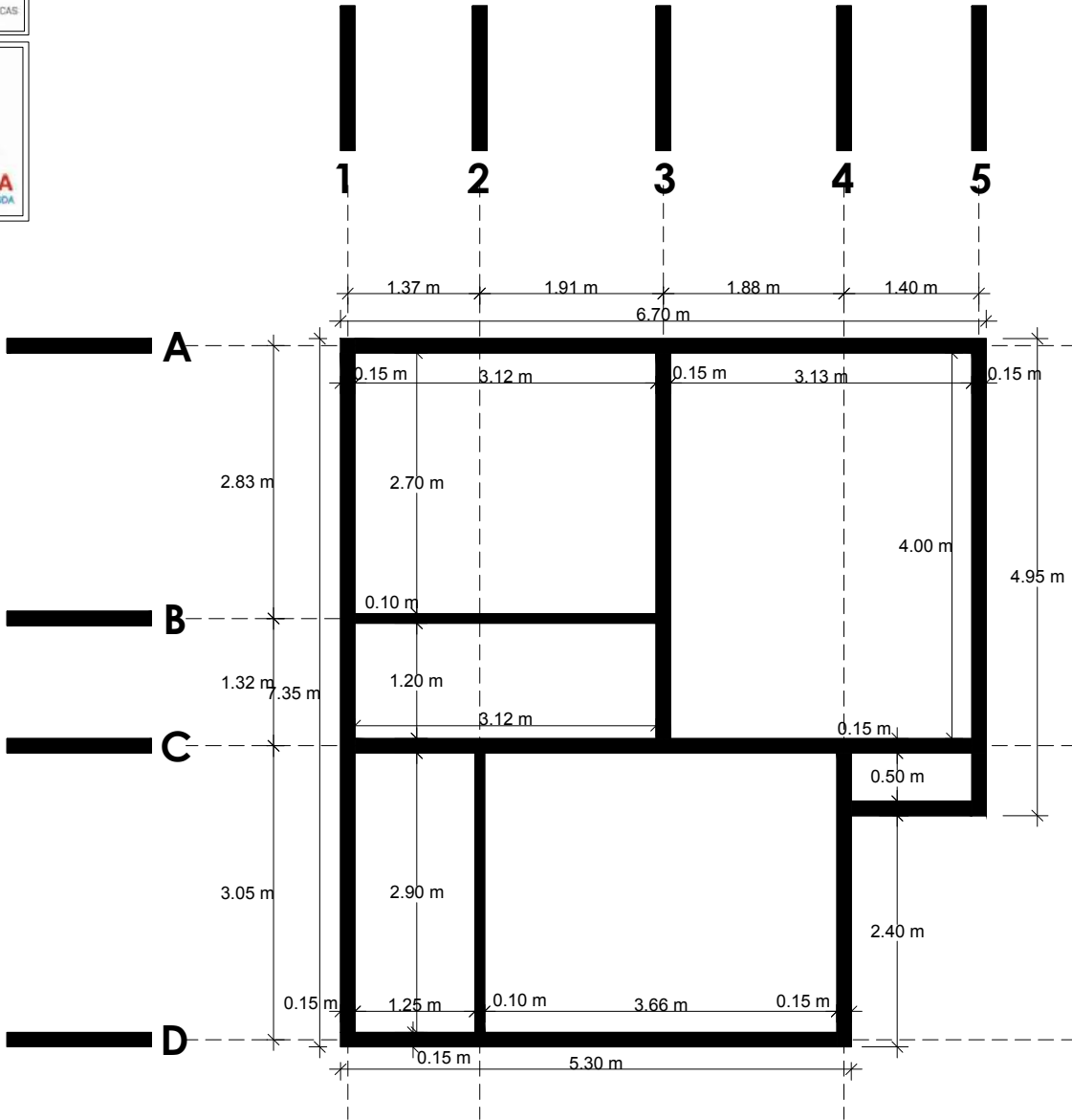

VIVIENDA NUEVA AUTOCONSTRUCCION ORURO 2023 TIPOLOGIA 1

PLANO DE VIGA

NOMBRE DEL PROYECTO	DISEÑO ARQUITECTONICO	REVISADO Y APROBADO	DEPARTAMENTAL ORURO	
PROYECTO DE VIVIENDA NUEVA AUTOCONSTRUCCION EN EL MUNICIPIO DE CURAHUARA DE CARANGAS -FASE(IV) 2023- ORURO			AREA	44.98 m ²
			ESCALA	1:75
			FECHA: NOVIEMBRE 2023	
			LAMINA	5 - 21
AGENCIA ESTATAL DE VIVIENDA - DEPARTAMENTO ORURO			GESTION - 2023	

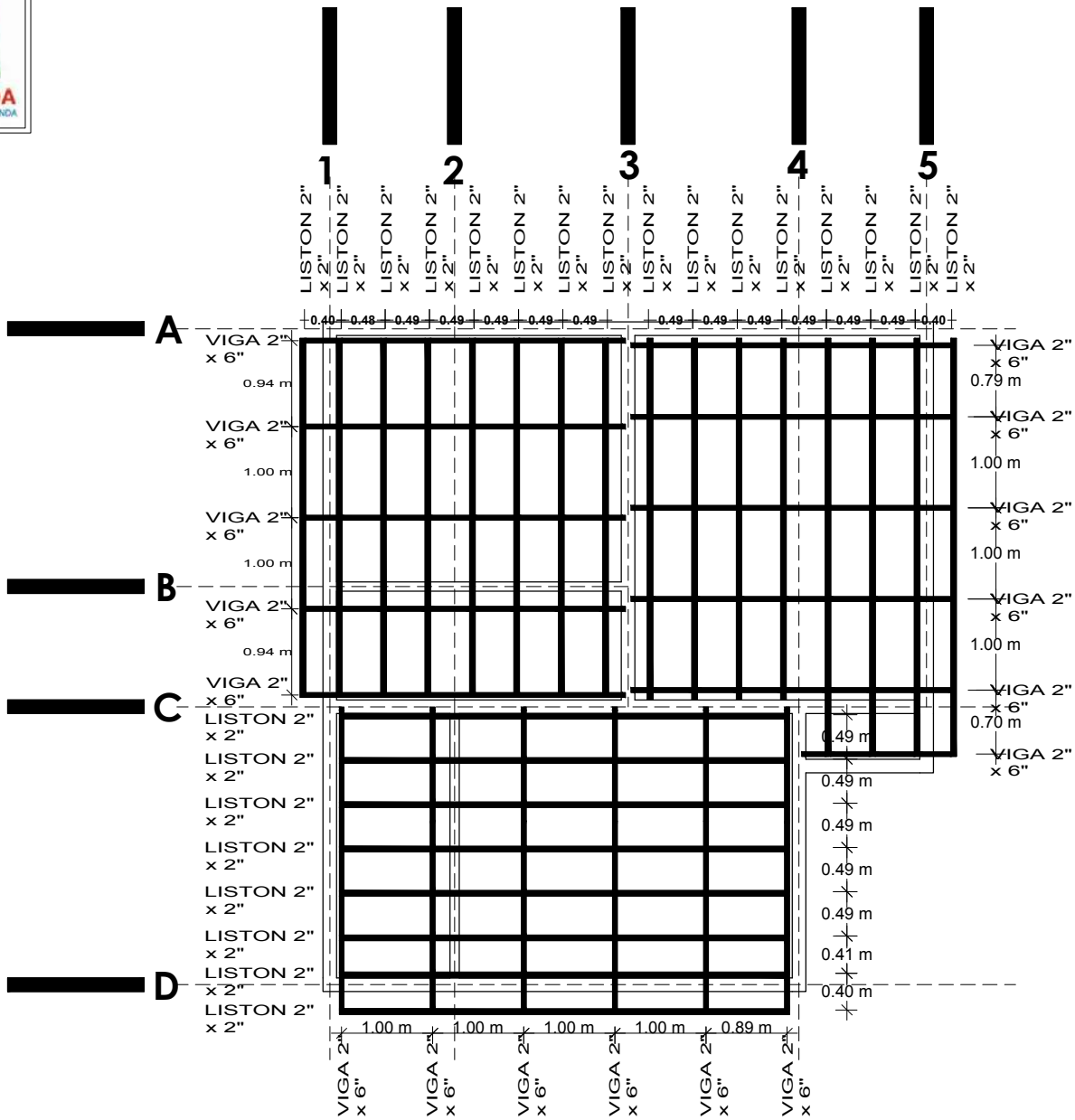

VIVIENDA NUEVA AUTOCONSTRUCCION ORURO 2023 TIPOLOGIA 1

PLANO DE MADERAMEN



¡Construyendo nuevos sueños!

NOMBRE DEL PROYECTO	DISEÑO ARQUITECTONICO	REVISADO Y APROBADO	DEPARTAMENTAL ORURO	
			AREA	44.98 m ²
			ESCALA	1:75
			LAMINA	6 - 21
AGENCIA ESTATAL DE VIVIENDA - DEPARTAMENTO ORURO			GESTION - 2023	

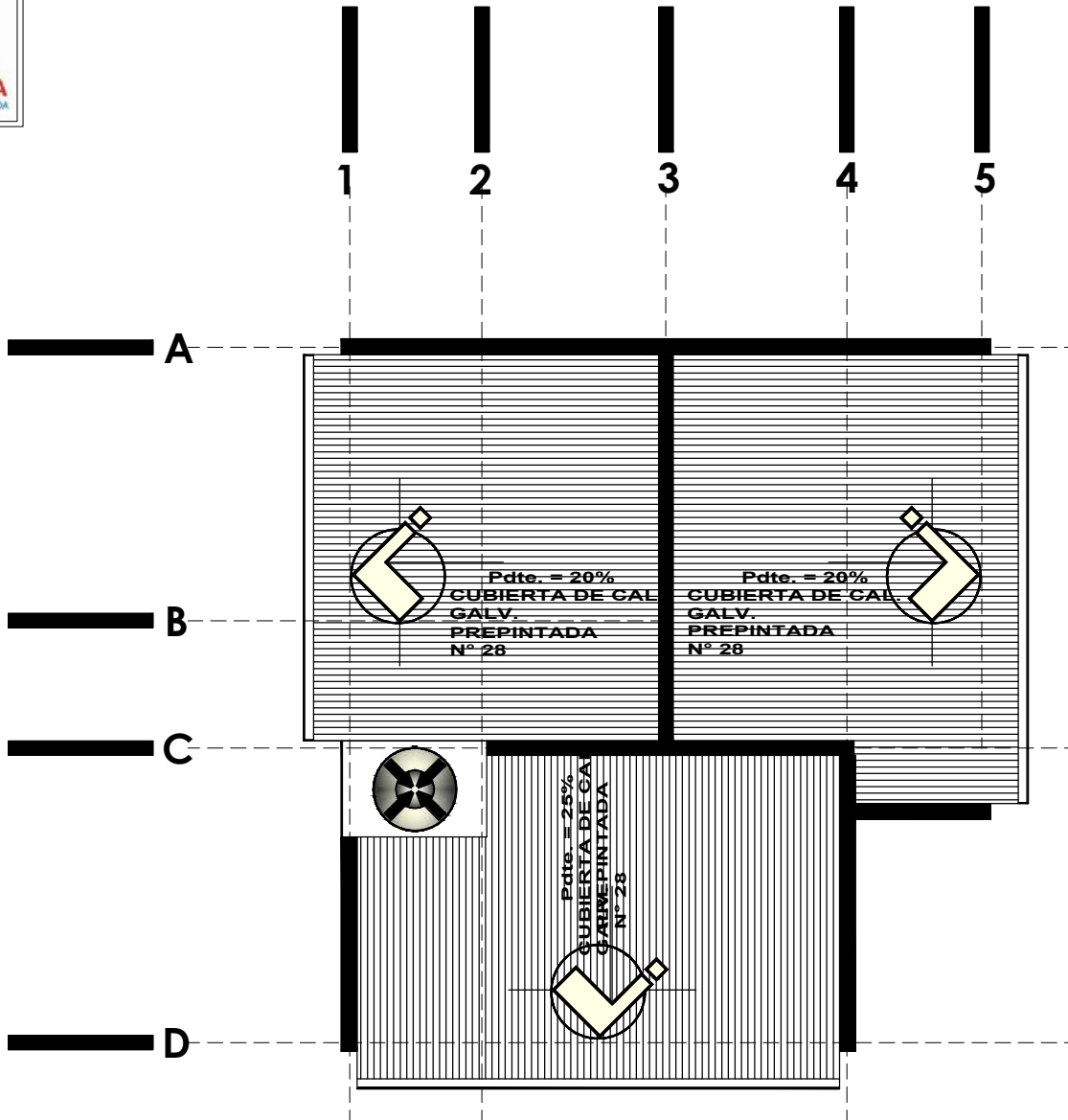

VIVIENDA NUEVA AUTOCONSTRUCCION ORURO 2023 TIPOLOGIA 1

PLANO DE CUBIERTA



¡Construyendo nuevos sueños!
AEV-ORU-0333

NOMBRE DEL PROYECTO	DISEÑO ARQUITECTONICO	REVISADO Y APROBADO	DEPARTAMENTAL ORURO	
PROYECTO DE VIVIENDA NUEVA AUTOCONSTRUCCION EN EL MUNICIPIO DE CURAHUARA DE CARANGAS -FASE(IV) 2023- ORURO			AREA	44.98 m ²
			ESCALA	1:75
			FECHA: NOVIEMBRE 2023	
			LAMINA	7 - 21
AGENCIA ESTATAL DE VIVIENDA - DEPARTAMENTO ORURO			GESTION - 2023	

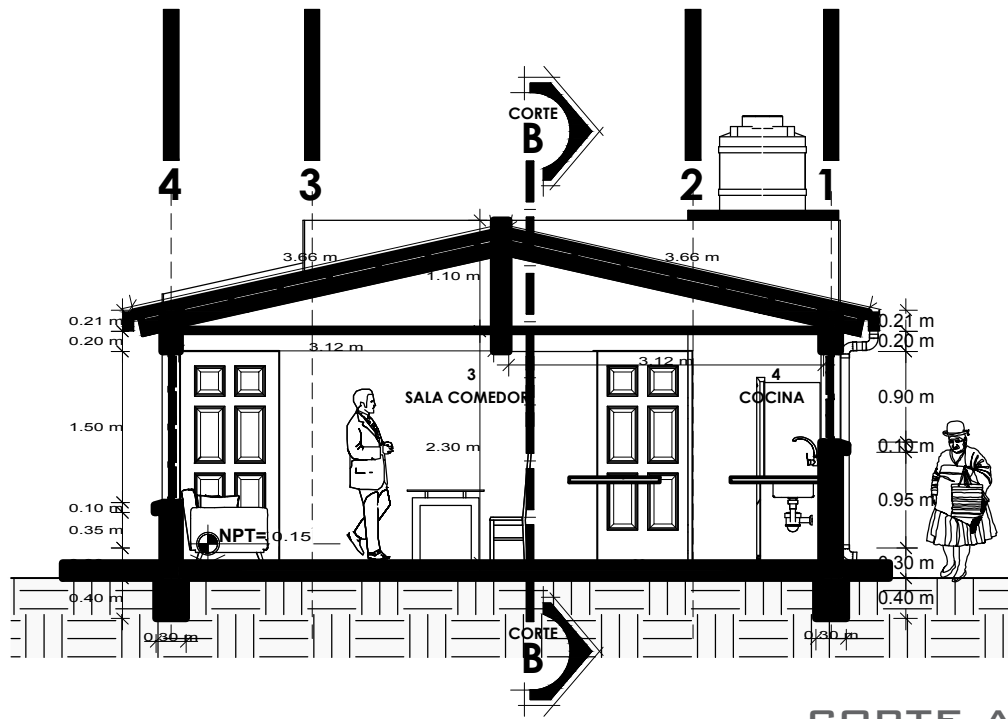

CORTE A-A

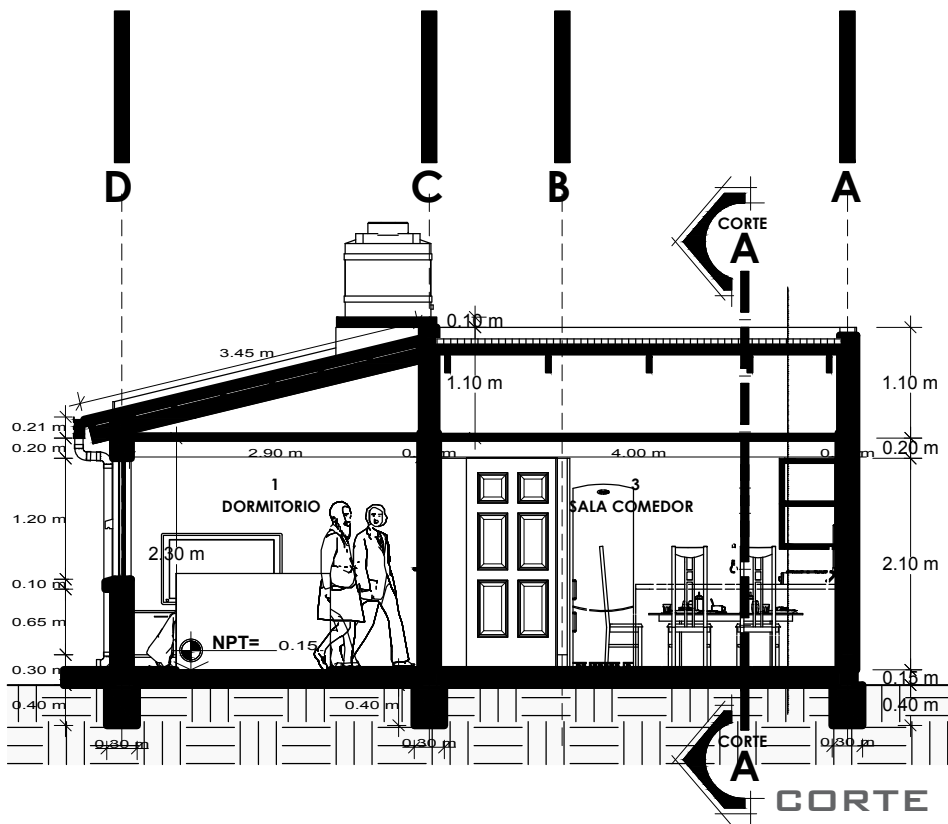

CORTE B-B

PLANO DE CORTES



NOMBRE DEL PROYECTO	DISEÑO ARQUITECTONICO	REVISADO Y APROBADO	DEPARTAMENTAL ORURO
PROYECTO DE VIVIENDA NUEVA AUTOCONSTRUCCION EN EL MUNICIPIO DE CURAHUARA DE CARANGAS -FASE(IV) 2023- ORURO			AREA 44.98 m ²
			ESCALA 1:75
			FECHA: NOVIEMBRE 2023
			LAMINA 8 - 21
AGENCIA ESTATAL DE VIVIENDA - DEPARTAMENTO ORURO			GESTION - 2023

VIVIENDA NUEVA AUTOCONSTRUCCION ORURO 2023 TIPOLOGIA 1

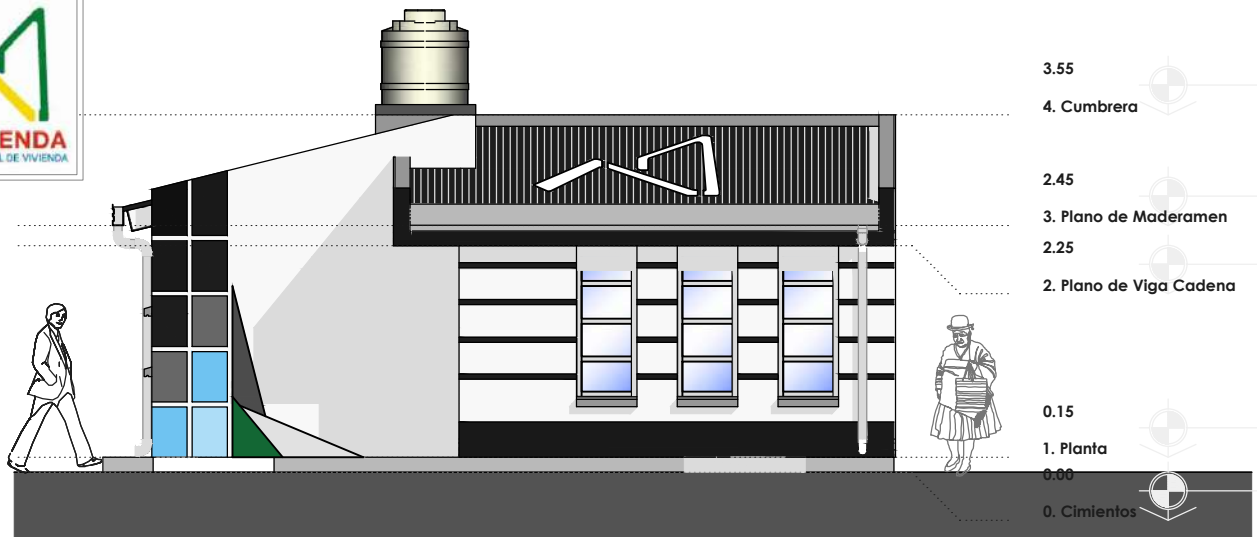

VIVIENDA NUEVA AUTOCONSTRUCCION ORURO 2023 TIPOLOGIA 1

PLANO DE ELEVACIONES

NOMBRE DEL PROYECTO	DISEÑO ARQUITECTONICO	REVISADO Y APROBADO	DEPARTAMENTAL ORURO	
PROYECTO DE VIVIENDA NUEVA AUTOCONSTRUCCION EN EL MUNICIPIO DE CURAHUARA DE CARANGAS -FASE(IV) 2023- ORURO			AREA	44.98 m ²
			ESCALA	1:75
			FECHA: NOVIEMBRE 2023	
			LAMINA	9 - 21
AGENCIA ESTATAL DE VIVIENDA – DEPARTAMENTO ORURO			GESTION - 2023	

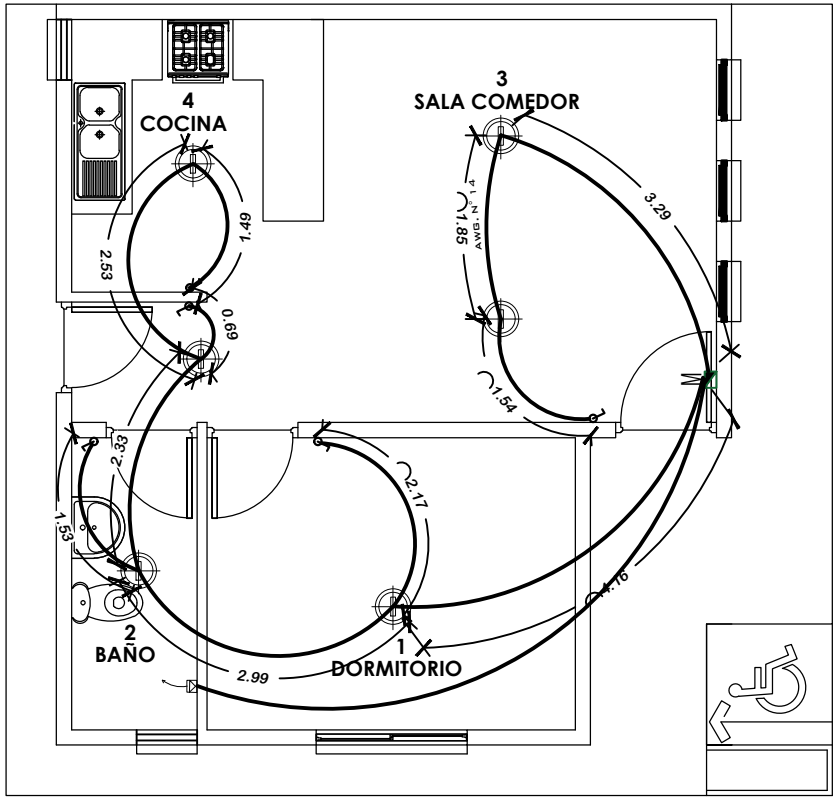

SIMBOLOGIA Y REFERENCIAS	
	TABLERO DE DISTRIBUCION
C1-C2-C3	CIRCUITOS
	CABLE Nº12 TOMACORRIENTES
	ILUMINACION INCANDESCENTE SOCKET DE PORCELANA
	INTERRUPTOR SIMPLE

VIVIENDA NUEVA AUTOCONSTRUCCION ORURO 2023 TIPOLOGIA 1

INSTALACION ELECTRICA



¡Construyendo nuevos sueños!
AEV-ORU-0333

NOMBRE DEL PROYECTO	DISEÑO ARQUITECTONICO	REVISADO Y APROBADO	DEPARTAMENTAL ORURO	
PROYECTO DE VIVIENDA NUEVA AUTOCONSTRUCCION EN EL MUNICIPIO DE CURAHUARA DE CARANGAS -FASE(IV) 2023- ORURO			AREA	44.98 m ²
			ESCALA	1:75
			FECHA: NOVIEMBRE 2023	
			LAMINA	10 - 21
AGENCIA ESTATAL DE VIVIENDA - DEPARTAMENTO ORURO			GESTION - 2023	

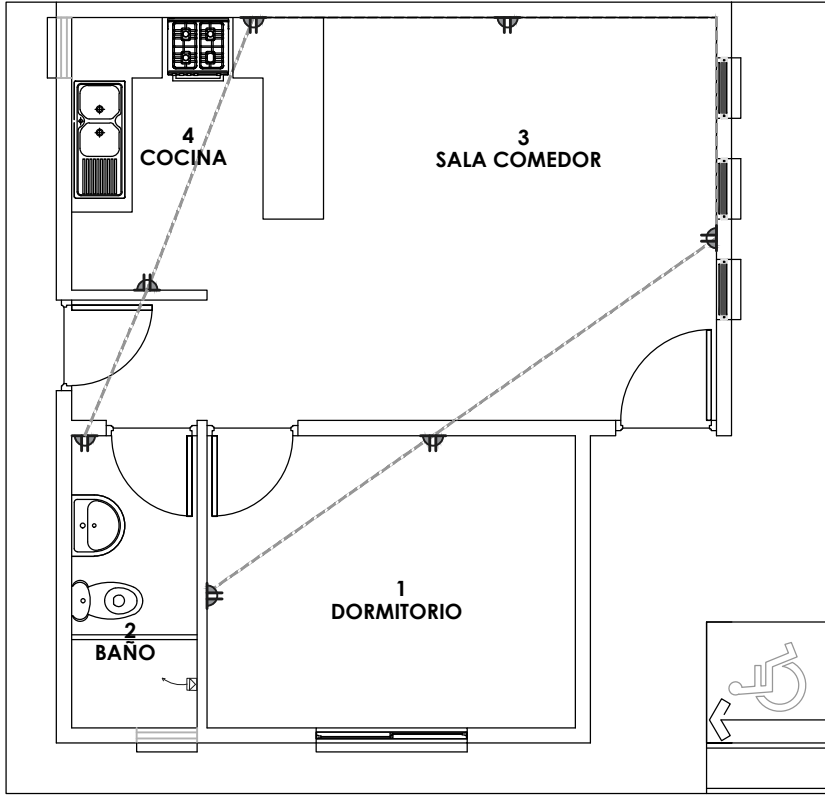

SIMBOLOGIA Y REFERENCIAS	
	TABLERO DE DISTRIBUCION
C1-C2-C3	CIRCUITOS
	CABLE Nº12 TOMACORRIENTES
	ILUMINACION INCANDESCENTE SOCKET DE PORCELANA
	INTERRUPTOR SIMPLE

VIVIENDA NUEVA AUTOCONSTRUCCION ORURO 2023 TIPOLOGIA 1

INSTALACION ELECTRICA

AEV-ORU-0333

NOMBRE DEL PROYECTO	DISEÑO ARQUITECTONICO	REVISADO Y APROBADO	DEPARTAMENTAL ORURO	
PROYECTO DE VIVIENDA NUEVA AUTOCONSTRUCCION EN EL MUNICIPIO DE CURAHUARA DE CARANGAS -FASE(IV) 2023- ORURO			AREA	44.98 m ²
			ESCALA	1:75
			FECHA: NOVIEMBRE 2023	
			LAMINA	11 - 21
AGENCIA ESTATAL DE VIVIENDA – DEPARTAMENTO ORURO			GESTION - 2023	

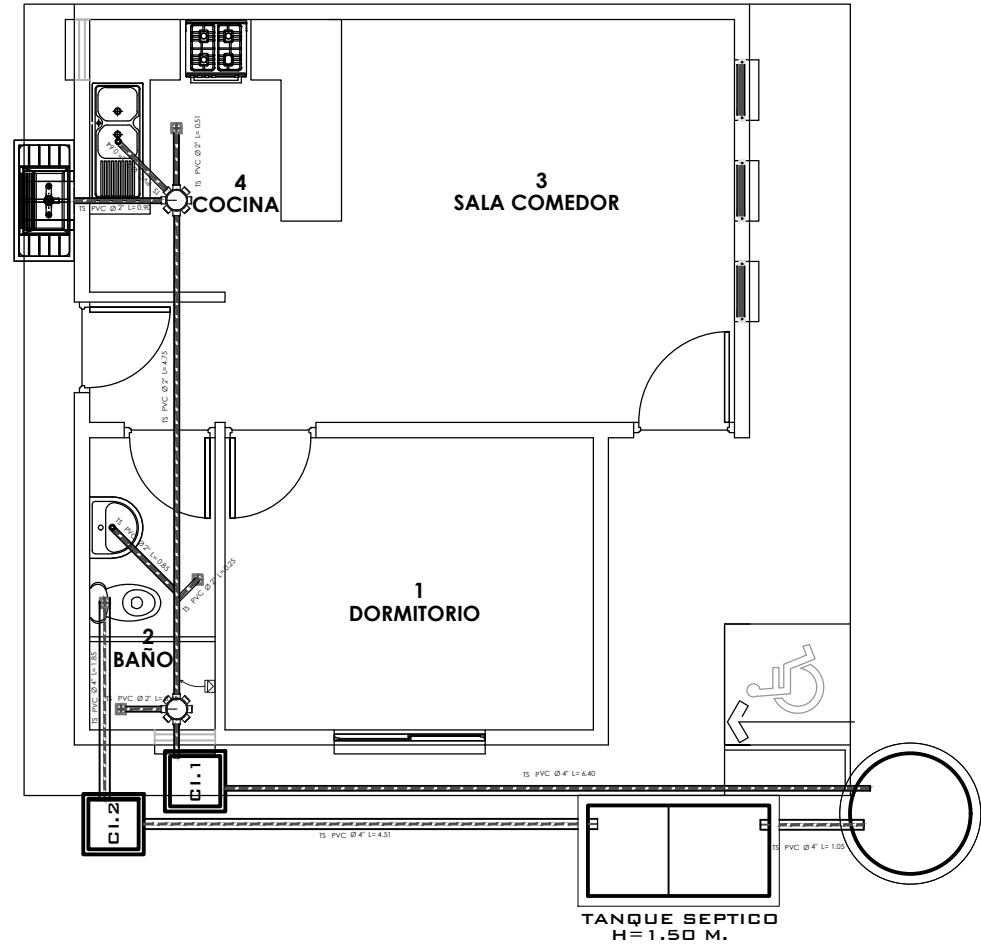

POZO ABSORBENTE
H=1.90 M.

VIVIENDA NUEVA AUTOCONSTRUCCION ORURO 2023 TIPOLOGIA 1

INSTALACION SANITARIA

NOMBRE DEL PROYECTO	DISEÑO ARQUITECTONICO	REVISADO Y APROBADO	DEPARTAMENTAL ORURO	
PROYECTO DE VIVIENDA NUEVA AUTOCONSTRUCCION EN EL MUNICIPIO DE CURAHUARA DE CARANGAS -FASE(IV) 2023- ORURO			AREA	44.98 m ²
			ESCALA	1:75
			FECHA: NOVIEMBRE 2023	
			LAMINA	12 - 21
AGENCIA ESTATAL DE VIVIENDA – DEPARTAMENTO ORURO			GESTION - 2023	

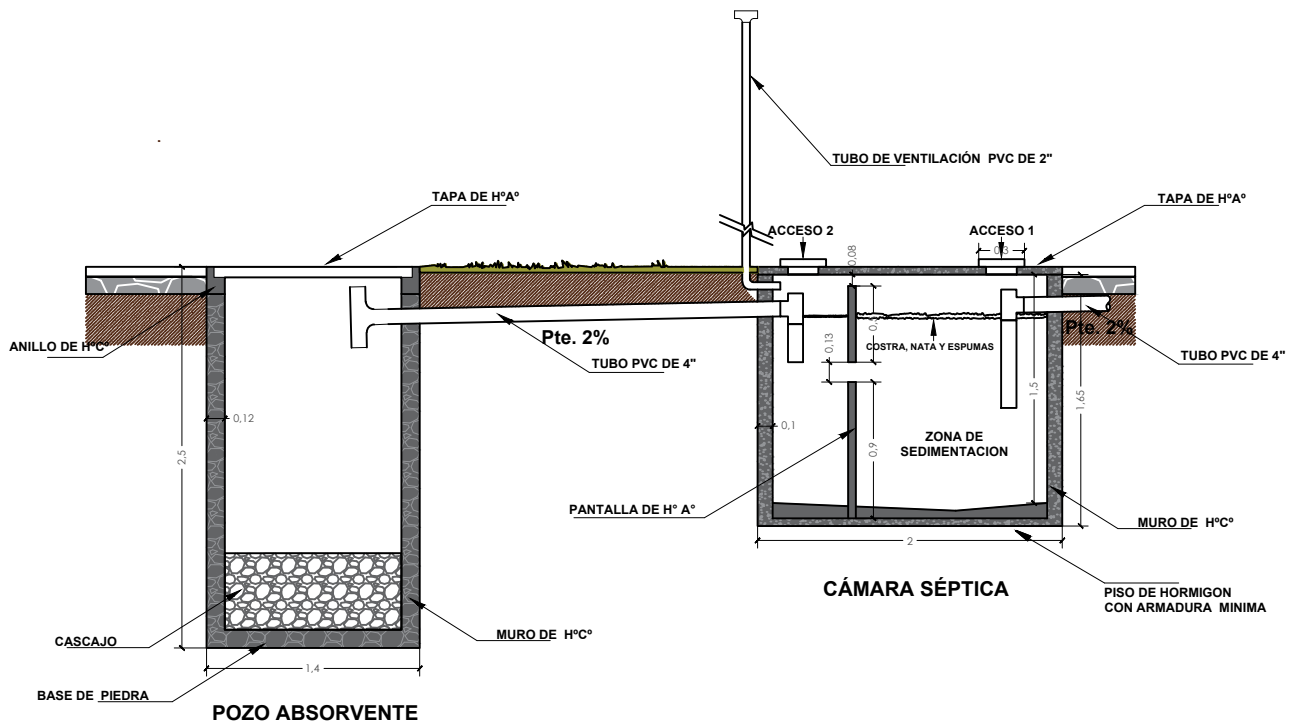
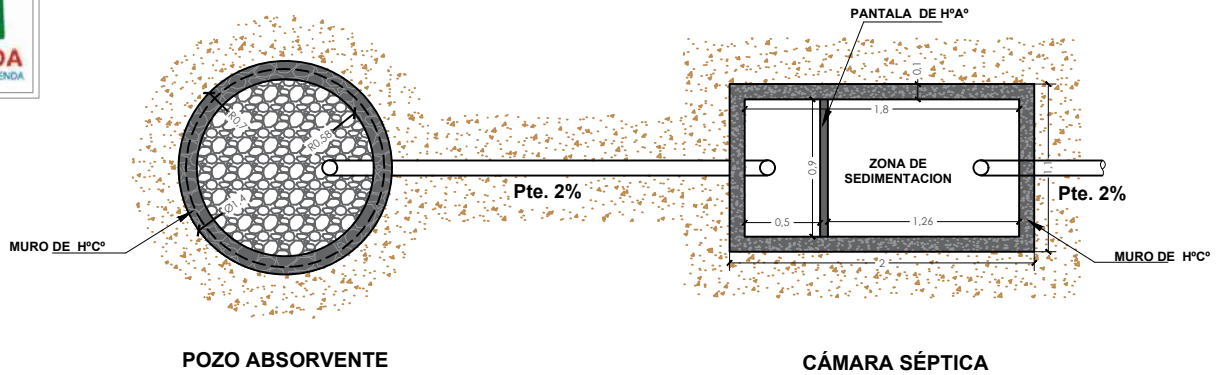

PLANO CÁMARA Y POZO ABSORVENTE

BICENTENARIO DE BOLIVIA

¡Construyendo nuevos sueños!

AEV-ORU-0333

NOMBRE DEL PROYECTO	DISEÑO ARQUITECTONICO	REVISADO Y APROBADO	DEPARTAMENTAL ORURO	
PROYECTO DE VIVIENDA NUEVA AUTOCONSTRUCCION EN EL MUNICIPIO DE CURAHUARA DE CARANGAS -FASE(IV) 2023- ORURO			AREA	44.98 m ²
			ESCALA	1:75
			FECHA: NOVIEMBRE 2023	
			LAMINA	13 - 21
AGENCIA ESTATAL DE VIVIENDA - DEPARTAMENTO ORURO			GESTION - 2023	

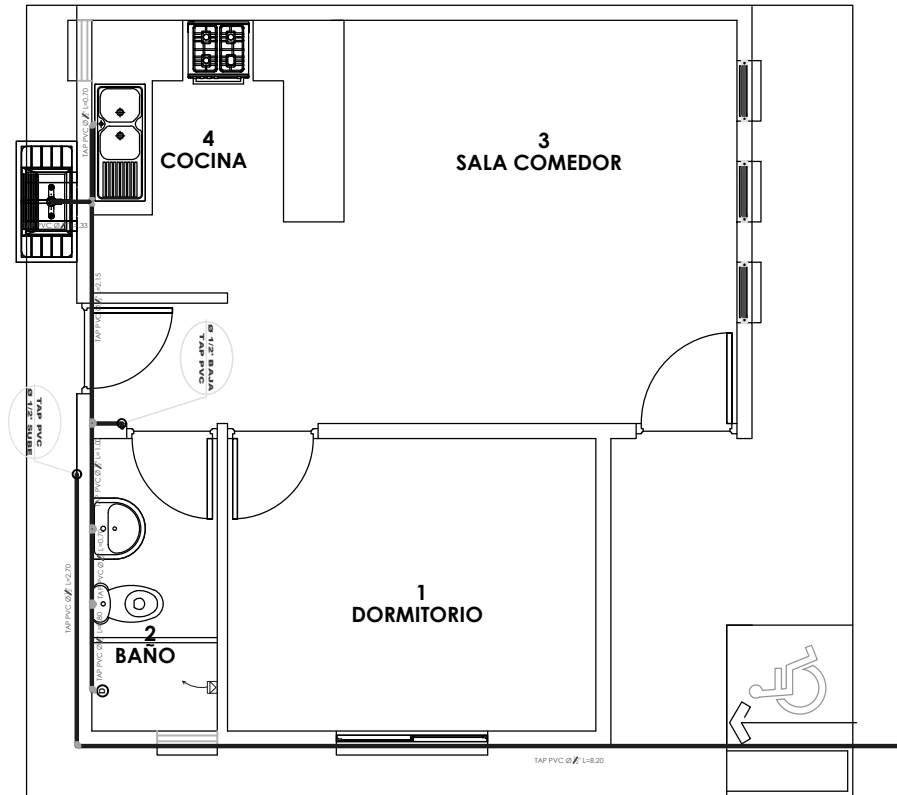

SIMBOLOGIA Y REFERENCIAS	
	DUCHA
	INODORO
	LAVAMANOS
	LAVAPLATOS
	MEDIDOR
	TUBERIA DE AGUA POTABLE
	LLAVE DE PASO

VIVIENDA NUEVA AUTOCONSTRUCCION ORURO 2023 TIPOLOGIA 1

INSTALACION AGUA POTABLE



NOMBRE DEL PROYECTO	DISEÑO ARQUITECTONICO	REVISADO Y APROBADO	DEPARTAMENTAL ORURO	
PROYECTO DE VIVIENDA NUEVA AUTOCONSTRUCCION EN EL MUNICIPIO DE CURAHUARA DE CARANGAS -FASE(IV) 2023- ORURO			AREA	44.98 m ²
			ESCALA	1:75
			FECHA: NOVIEMBRE 2023	
			LAMINA	14 - 21
AGENCIA ESTATAL DE VIVIENDA – DEPARTAMENTO ORURO				GESTION - 2023

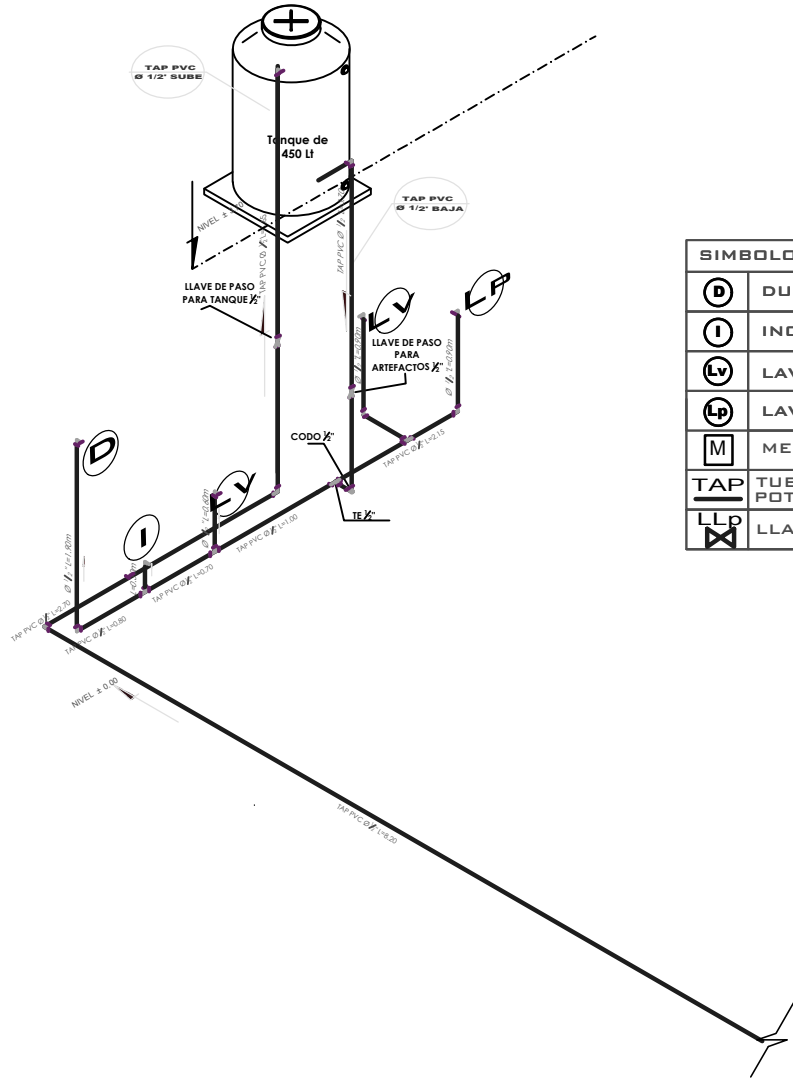

SIMBOLOGIA Y REFERENCIAS	
Ⓚ	DUCHA
Ⓢ	INODORO
Ⓛ	LAVAMANOS
Ⓛ	LAVAPLATOS
Ⓜ	MEDIDOR
TAP	TUBERIA DE AGUA POTABLE
Ⓛ	LLAVE DE PASO

VIVIENDA NUEVA AUTOCONSTRUCCION ORURO 2023 TIPOLOGIA 1

ISOMETRICO AGUA POTABLE

NOMBRE DEL PROYECTO	DISEÑO ARQUITECTONICO	REVISADO Y APROBADO	DEPARTAMENTAL ORURO	
PROYECTO DE VIVIENDA NUEVA AUTOCONSTRUCCION EN EL MUNICIPIO DE CURAHUARA DE CARANGAS -FASE(IV) 2023- ORURO			AREA	44.98 m ²
			ESCALA	1:75
			FECHA: NOVIEMBRE 2023	
			LAMINA	15 - 21
AGENCIA ESTATAL DE VIVIENDA - DEPARTAMENTO ORURO			GESTION - 2023	

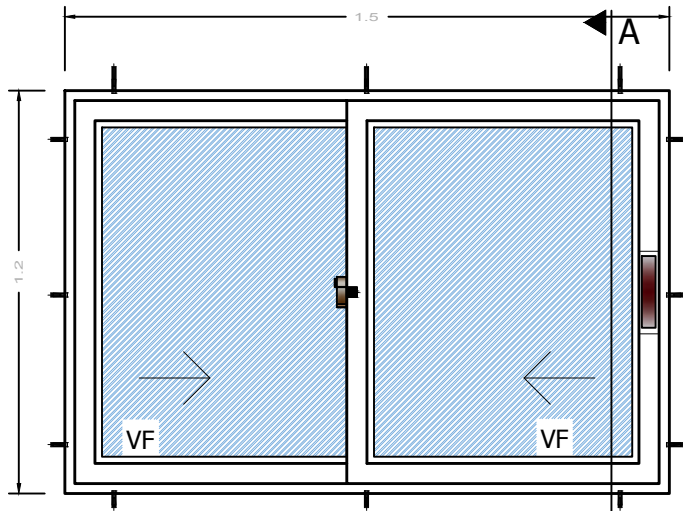

ELEVACION

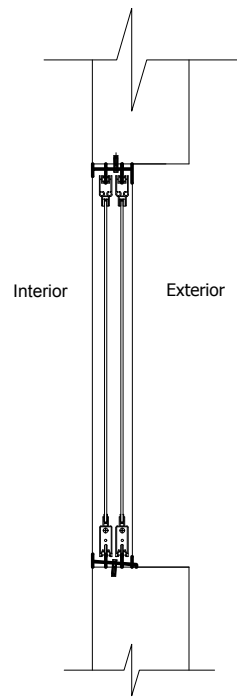

SECCION A-A

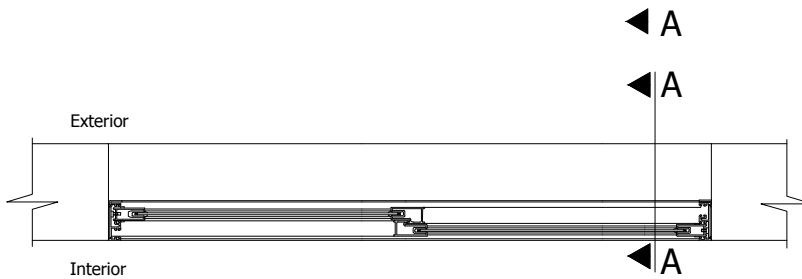

PLANTA

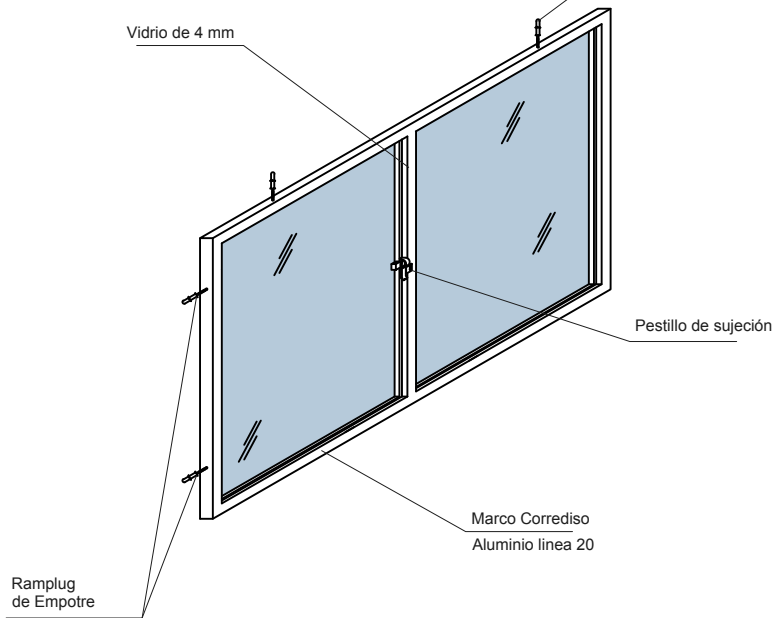

VIVIENDA NUEVA AUTOCONSTRUCCION ORURO 2023 TIPOLOGIA 1

DETALLE: VENTANA DE ALUMINIO



NOMBRE DEL PROYECTO	DISEÑO ARQUITECTONICO	REVISADO Y APROBADO	DEPARTAMENTAL ORURO	
PROYECTO DE VIVIENDA NUEVA AUTOCONSTRUCCION EN EL MUNICIPIO DE CURAHUARA DE CARANGAS -FASE(IV) 2023- ORURO			AREA	44.98 m ²
			ESCALA	1:75
			FECHA: NOVIEMBRE 2023	
			LAMINA	16 - 21
AGENCIA ESTATAL DE VIVIENDA - DEPARTAMENTO ORURO			GESTION - 2023	

AEV-ORU-0333

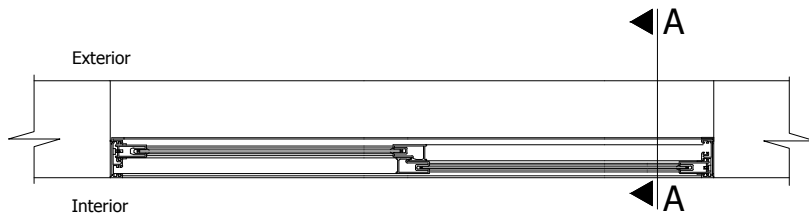
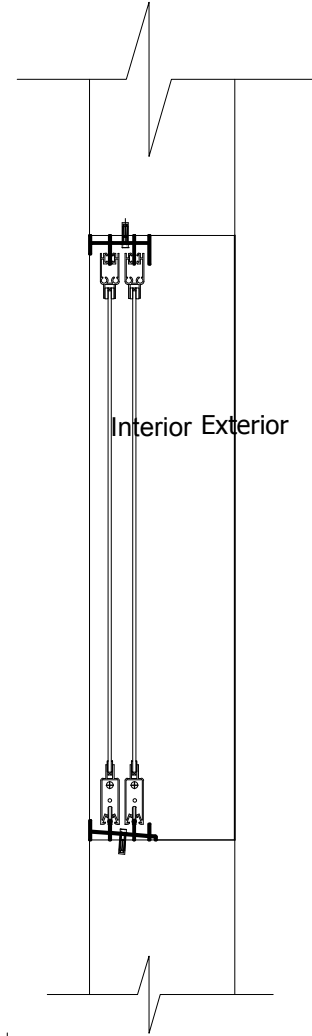
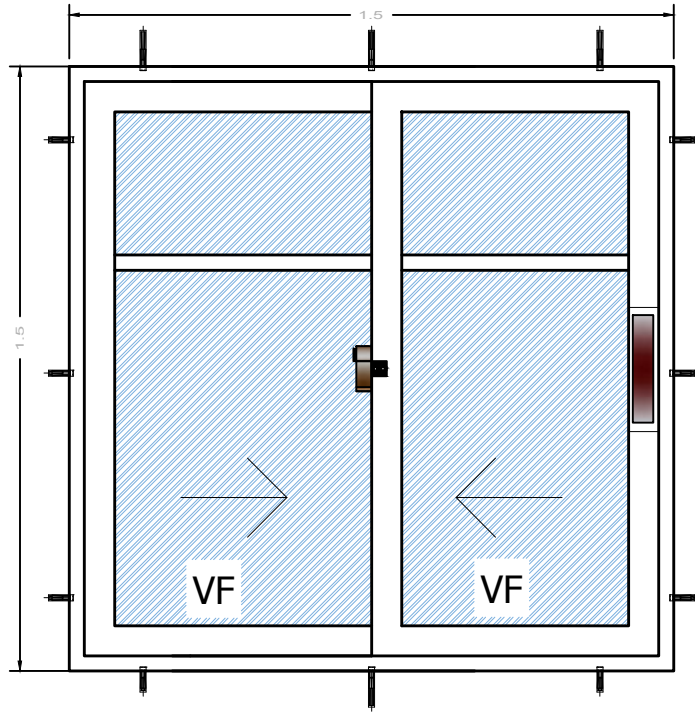

PLANTA

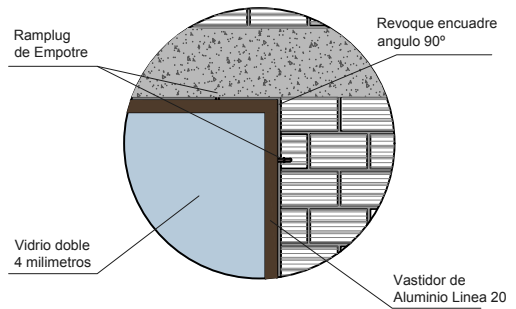

VIVIENDA NUEVA AUTOCONSTRUCCION ORURO 2023 TIPOLOGIA 1

DETALLE: VENTANA DE ALUMINIO

NOMBRE DEL PROYECTO	DISEÑO ARQUITECTONICO	REVISADO Y APROBADO	DEPARTAMENTAL ORURO	
PROYECTO DE VIVIENDA NUEVA AUTOCONSTRUCCION EN EL MUNICIPIO DE CURAHUARA DE CARANGAS -FASE(IV) 2023- ORURO			AREA	44.98 m ²
			ESCALA	1:75
			FECHA: NOVIEMBRE 2023	
			LAMINA	17 - 21
AGENCIA ESTATAL DE VIVIENDA - DEPARTAMENTO ORURO			GESTION - 2023	

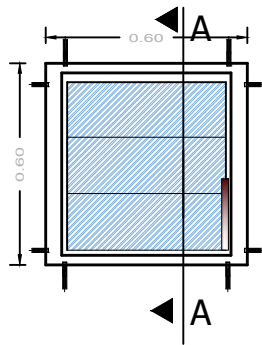

ELEVACION

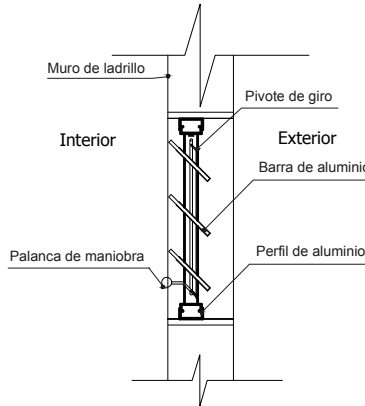

SECCION A-A

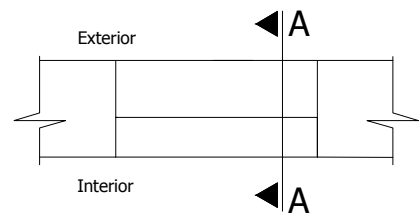

PLANTA

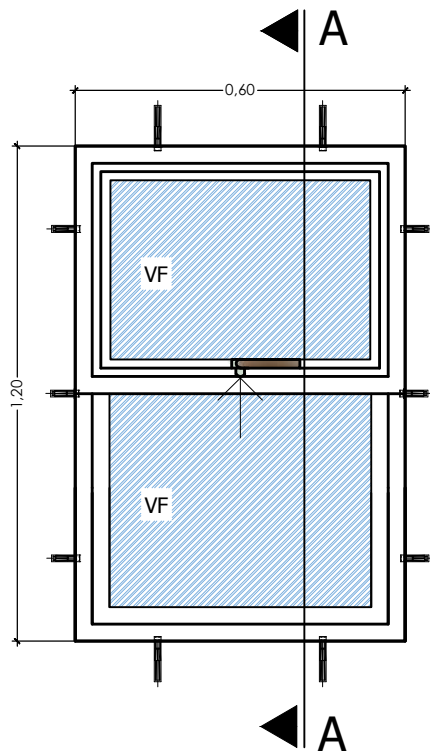

ELEVACION

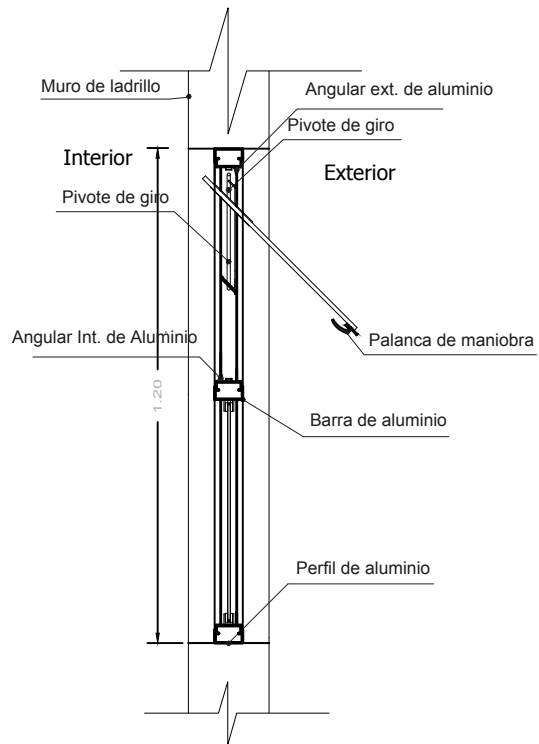

SECCION A-A

VIVIENDA NUEVA AUTOCONSTRUCCION ORURO 2023 TIPOLOGIA 1

DETALLE: VENTANA DE ALUMINIO

AEV-ORU-0333

NOMBRE DEL PROYECTO	DISEÑO ARQUITECTONICO	REVISADO Y APROBADO	DEPARTAMENTAL ORURO	
PROYECTO DE VIVIENDA NUEVA AUTOCONSTRUCCION EN EL MUNICIPIO DE CURAHUARA DE CARANGAS -FASE(IV) 2023- ORURO			AREA	44.98 m ²
			ESCALA	1:75
			FECHA: NOVIEMBRE 2023	
			LAMINA	18 - 21
AGENCIA ESTATAL DE VIVIENDA - DEPARTAMENTO ORURO			GESTION - 2023	

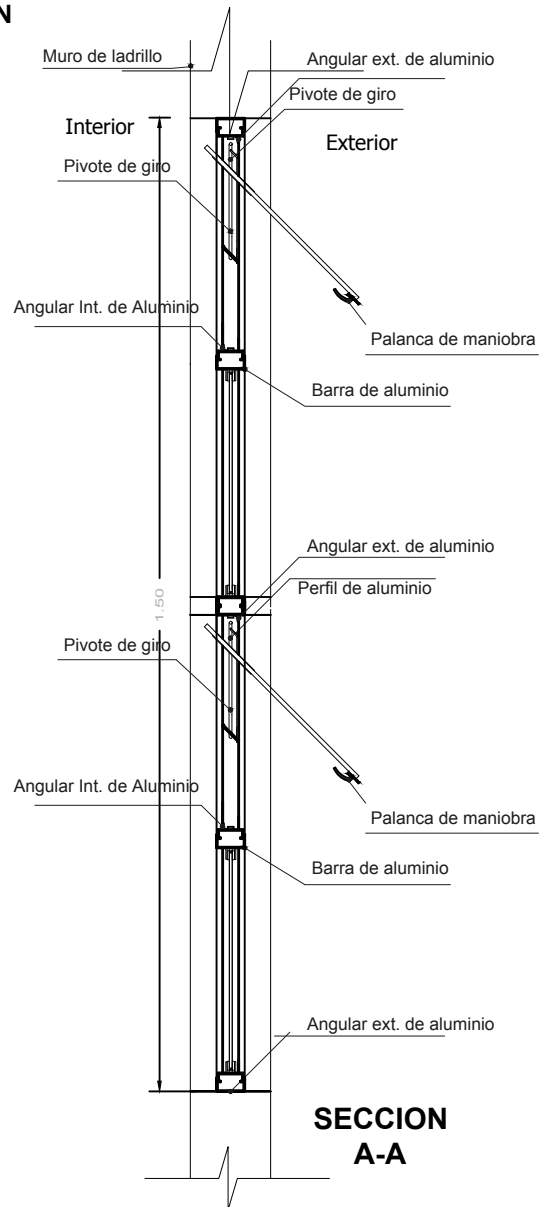
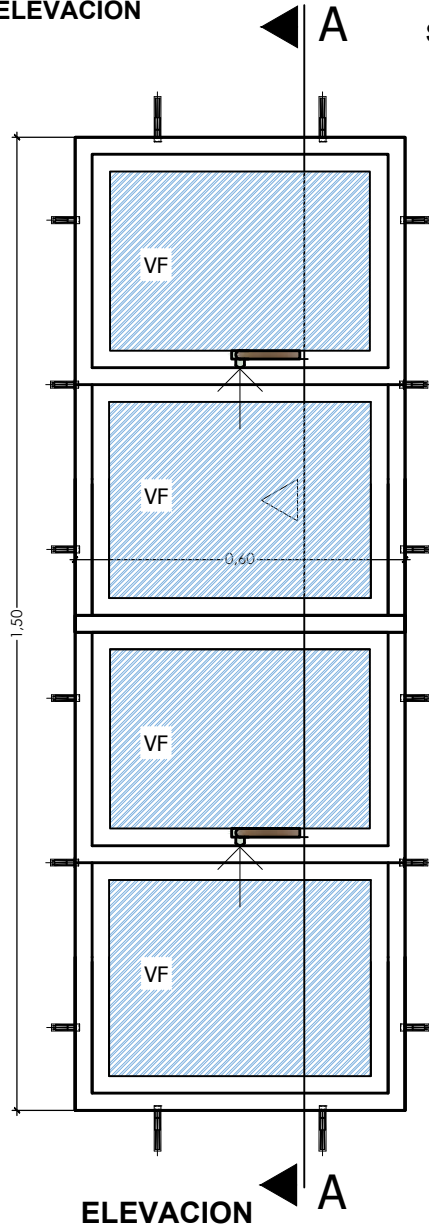
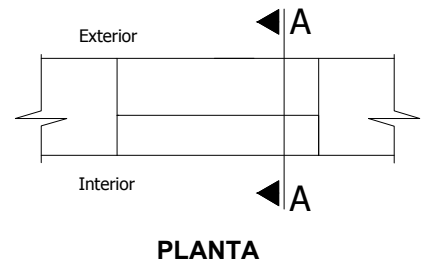
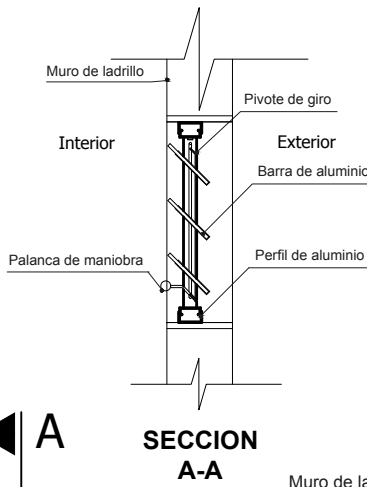
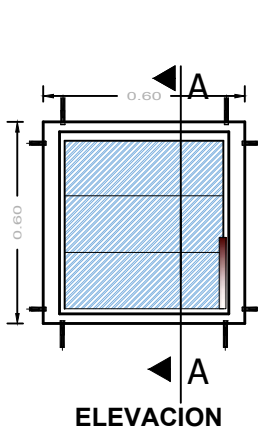

VIVIENDA NUEVA AUTOCONSTRUCCION ORURO 2023 TIPOLOGIA 1

DETALLE: VENTANA DE ALUMINIO



NOMBRE DEL PROYECTO	DISEÑO ARQUITECTONICO	REVISADO Y APROBADO	DEPARTAMENTAL ORURO	
PROYECTO DE VIVIENDA NUEVA AUTOCONSTRUCCION EN EL MUNICIPIO DE CURAHUARA DE CARANGAS -FASE(IV) 2023- ORURO			AREA	44.98 m ²
			ESCALA	1:75
			FECHA: NOVIEMBRE 2023	
			LAMINA	19 - 21
AGENCIA ESTATAL DE VIVIENDA - DEPARTAMENTO ORURO			GESTION - 2023	

Puerta tipo 1

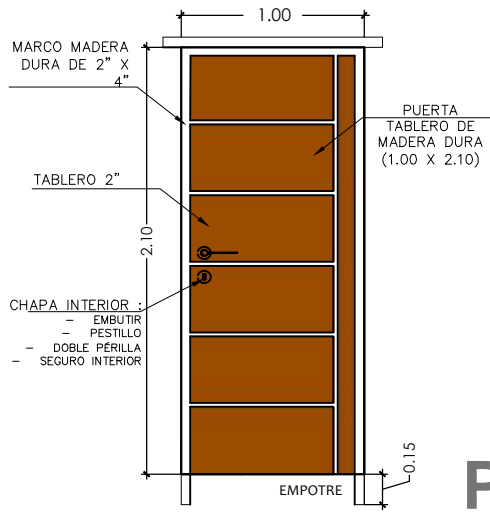

P1

Puerta tipo 1

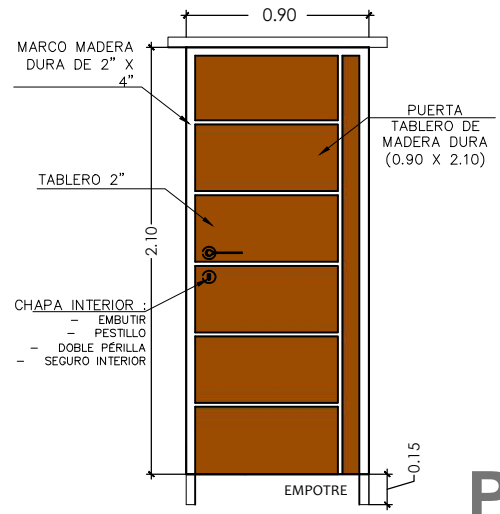

P2

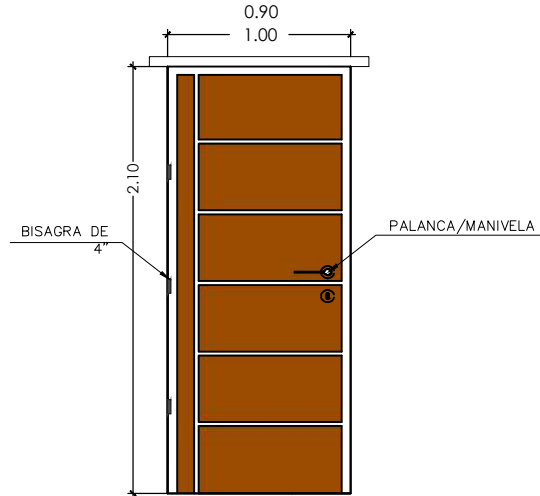

DETALLE: PUERTA DE MADERA

NOMBRE DEL PROYECTO	DISEÑO ARQUITECTONICO	REVISADO Y APROBADO	DEPARTAMENTAL ORURO	
PROYECTO DE VIVIENDA NUEVA AUTOCONSTRUCCION EN EL MUNICIPIO DE CURAHUARA DE CARANGAS -FASE(IV) 2023- ORURO			AREA	44.98 m ²
			ESCALA	1:75
			FECHA: NOVIEMBRE 2023	
			LAMINA	20 - 21
AGENCIA ESTATAL DE VIVIENDA - DEPARTAMENTO ORURO			GESTION - 2023	

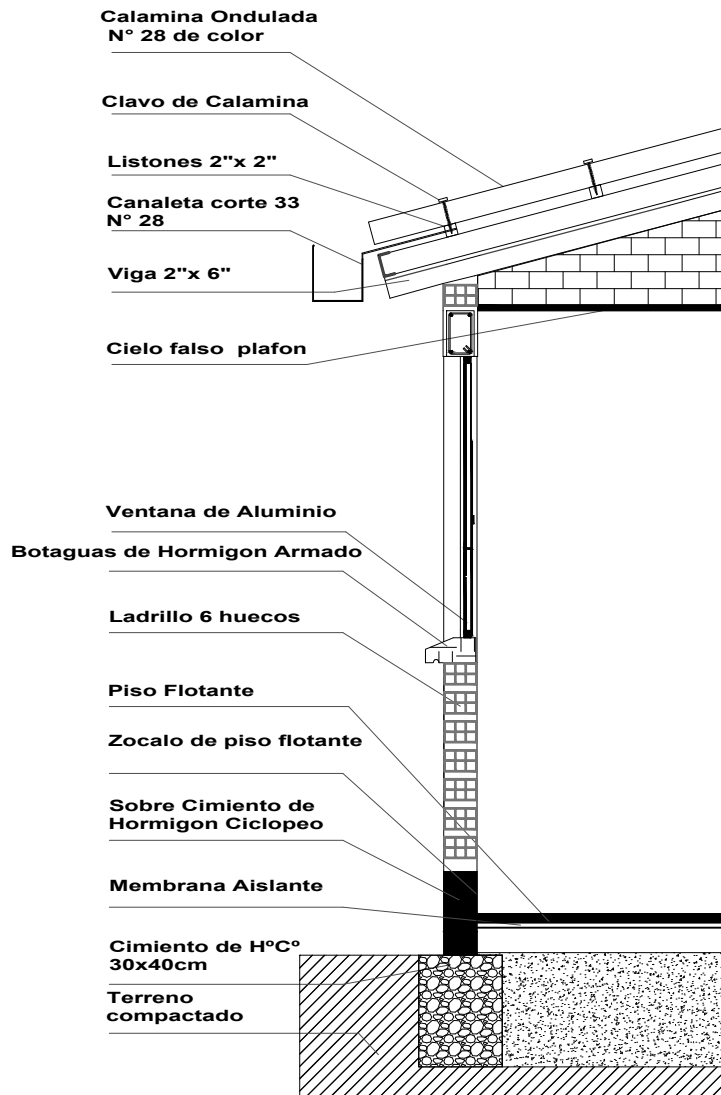

VIVIENDA NUEVA AUTOCONSTRUCCION ORURO 2023 TIPOLOGIA 1

DETALLE: CORTE DE BORDE

NOMBRE DEL PROYECTO	DISEÑO ARQUITECTONICO	REVISADO Y APROBADO	DEPARTAMENTAL ORURO	
PROYECTO DE VIVIENDA NUEVA AUTOCONSTRUCCION EN EL MUNICIPIO DE CURAHUARA DE CARANGAS -FASE(IV) 2023- ORURO			AREA	44.98 m ²
			ESCALA	1:75
			FECHA: NOVIEMBRE 2023	
			LAMINA	21 - 21
AGENCIA ESTATAL DE VIVIENDA – DEPARTAMENTO ORURO			GESTION - 2023	