

BICENTENARIO DE
BOLIVIA

AEVIVIENDA
AGENCIA ESTATAL DE VIVIENDA

ESTADO PLURINACIONAL DE
BOLIVIA
MINISTERIO DE OBRAS PÚBLICAS
SERVICIOS Y VIVIENDA

**PROYECTO DE VIVIENDA NUEVA EN EL MUNICIPIO DE INGAVI -
FASE(II) 2023- PANDO**

AEV-PND-0241

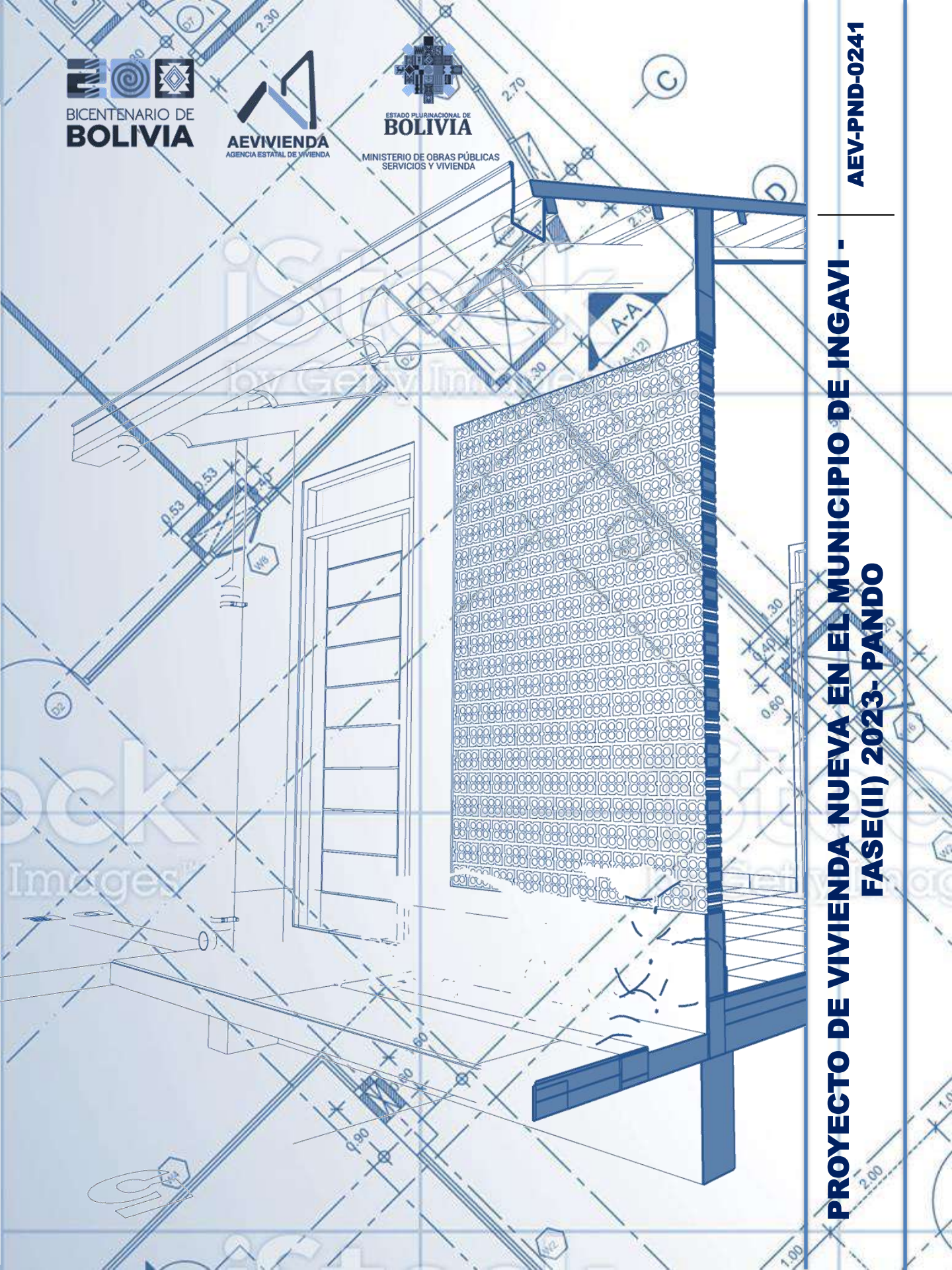

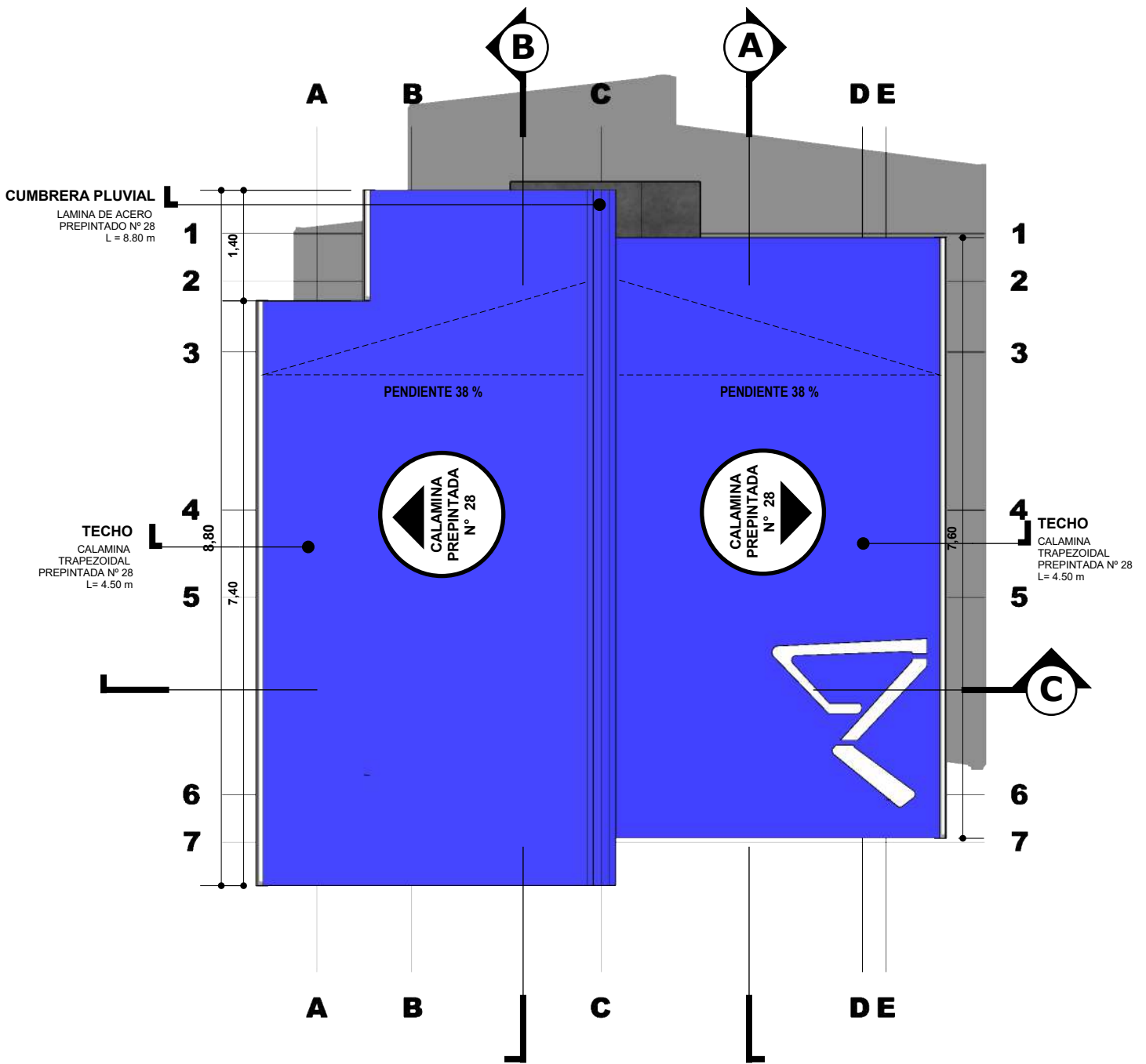

PLANO DE CUBIERTAS

ESC. 1:75

ESCALA GRAFICA



AGENCIA ESTATAL DE VIVIENDA		DISEÑO ARQUITECTONICO:	REVISADO Y APROBADO:	FECHA: AGOSTO DE 2023
NOMBRE DEL PROYECTO: PROYECTO DE VIVIENDA NUEVA EN EL MUNICIPIO DE INGAVI -FASE(II) 2023- PANDO				SUPERFICIE CONST. : 49.77 m2
COMUNIDADES:	MUNICIPIO: INGAVI			LAMINA N° :
PROVINCIA: ABUNA	DEPARTAMENTO: PANDO			1 / 34

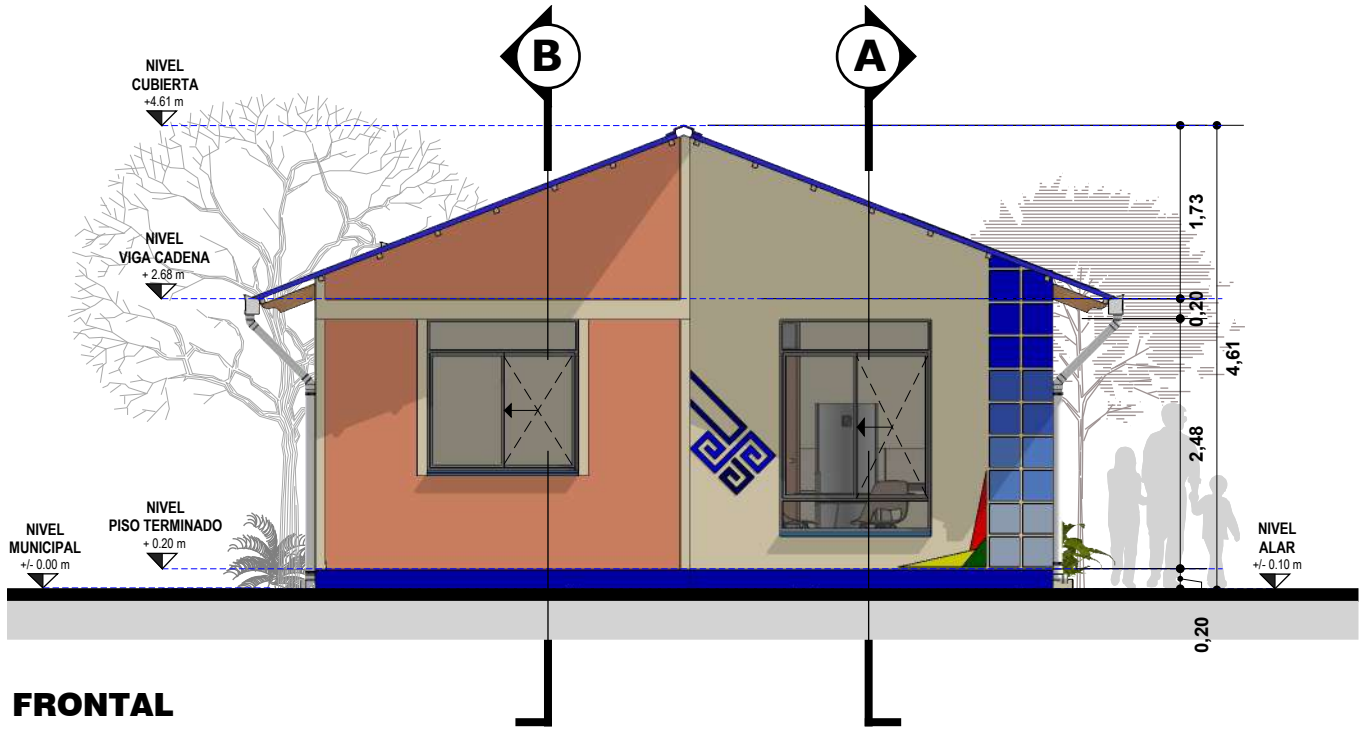

FRONTAL
ESC. 1:75

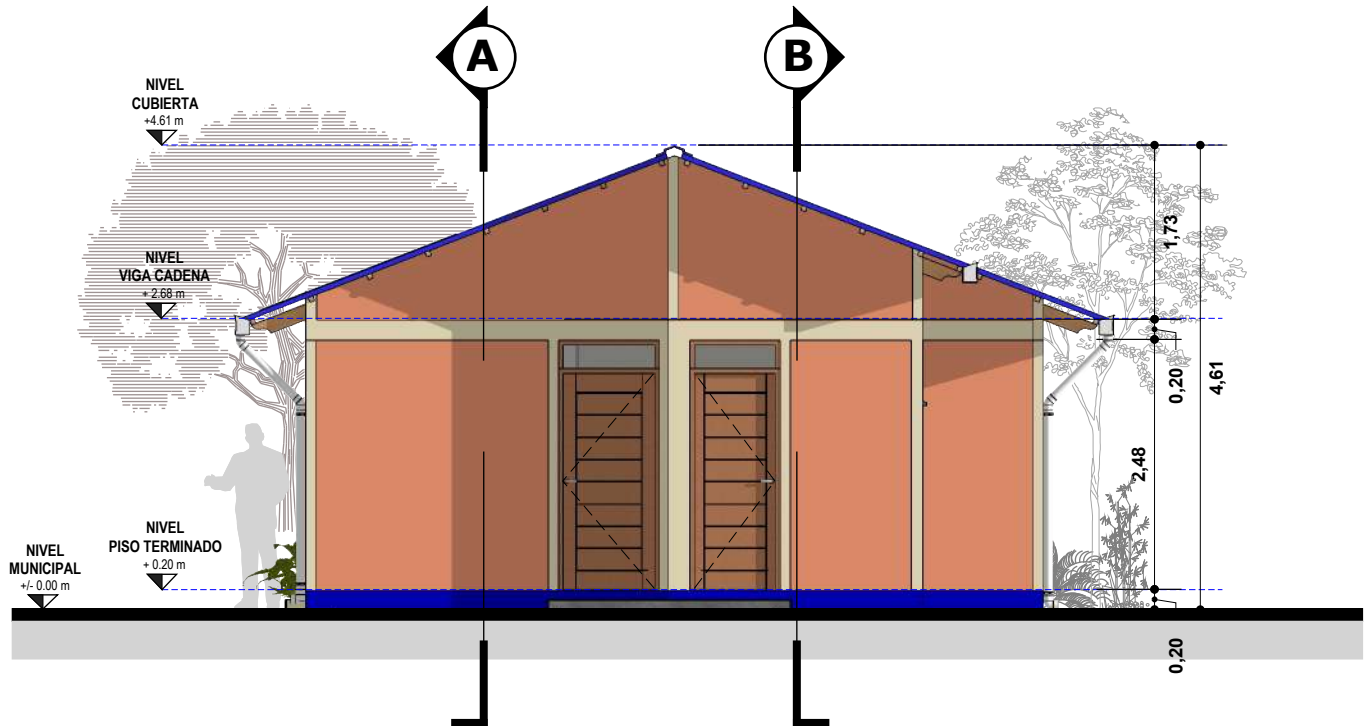

POSTERIOR
ESC. 1:75



AGENCIA ESTATAL DE VIVIENDA		DISEÑO ARQUITECTONICO:	REVISADO Y APROBADO:	FECHA: AGOSTO DE 2023
NOMBRE DEL PROYECTO: PROYECTO DE VIVIENDA NUEVA EN EL MUNICIPIO DE INGAVI -FASE(II) 2023- PANDO				SUPERFICIE CONST. : 49.77 m2
COMUNIDADES:	MUNICIPIO: INGAVI			LAMINA N°:
PROVINCIA: ABUNA	DEPARTAMENTO: PANDO			2 / 34

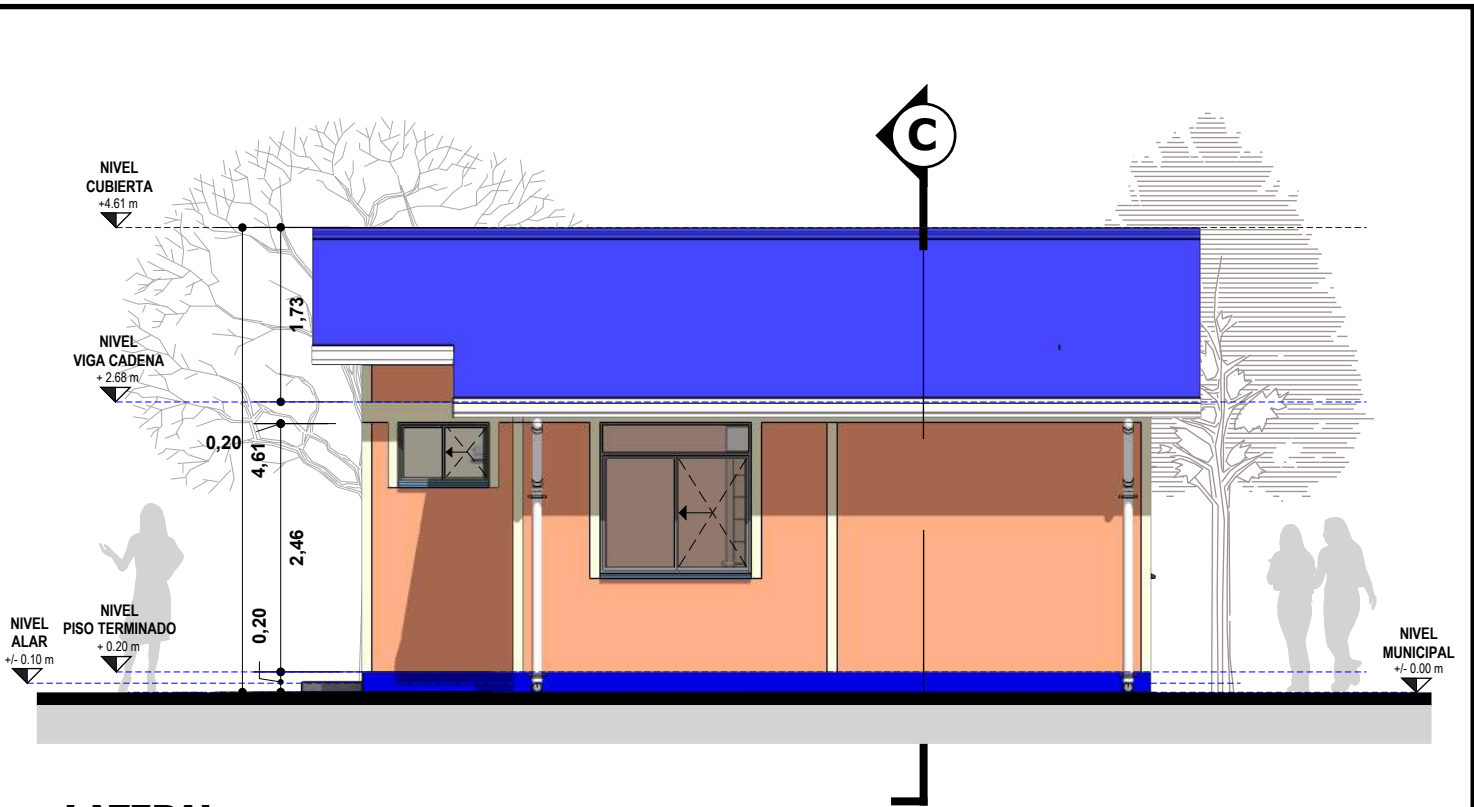

LATERAL
ESC. 1:75



LATERAL
ESC. 1:75



AGENCIA ESTATAL DE VIVIENDA		DISEÑO ARQUITECTONICO:	REVISADO Y APROBADO:	FECHA: AGOSTO DE 2023
NOMBRE DEL PROYECTO: PROYECTO DE VIVIENDA NUEVA EN EL MUNICIPIO DE INGAVI -FASE(II) 2023- PANDO				SUPERFICIE CONST. : 49.77 m2
COMUNIDADES:	MUNICIPIO: INGAVI			LAMINA N°:
PROVINCIA: ABUNA	DEPARTAMENTO: PANDO			3 / 34



PERSPECTIVAS
ESC. PROPORCIONAL



PERSPECTIVAS
ESC. PROPORCIONAL

AGENCIA ESTATAL DE VIVIENDA		DISEÑO ARQUITECTONICO:	REVISADO Y APROBADO:	FECHA: AGOSTO DE 2023
<small>NOMBRE DEL PROYECTO:</small> PROYECTO DE VIVIENDA NUEVA EN EL MUNICIPIO DE INGAVI -FASE(II) 2023- PANDO				SUPERFICIE CONST. : 49.77 m2
<small>COMUNIDADES:</small>	<small>MUNICIPIO:</small> INGAVI			<small>LAMINA N° :</small> 4 / 34
<small>PROVINCIA:</small> ABUNA	<small>DEPARTAMENTO:</small> PANDO			

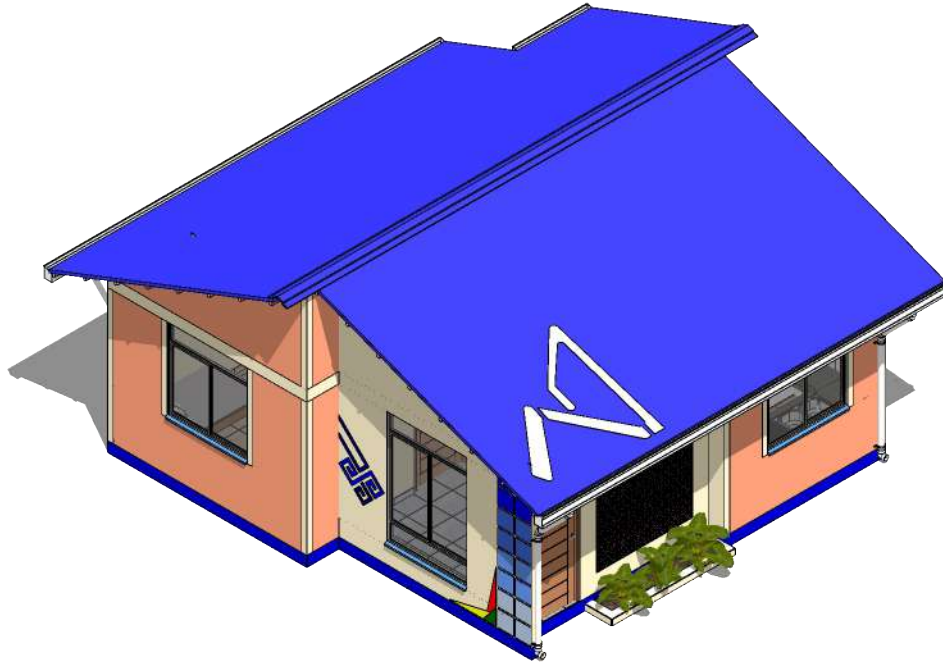

AXONOMETRIA
ESC. 1:100

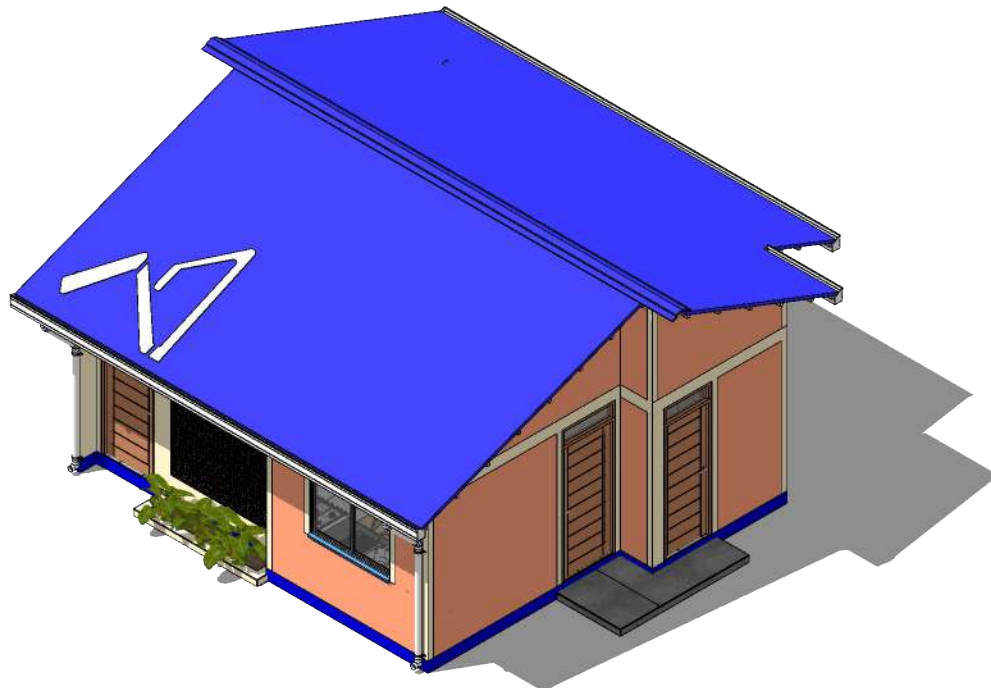

AXONOMETRIA
ESC. 1:100

AGENCIA ESTATAL DE VIVIENDA		DISEÑO ARQUITECTONICO:	REVISADO Y APROBADO:	FECHA: AGOSTO DE 2023
<small>NOMBRE DEL PROYECTO:</small> PROYECTO DE VIVIENDA NUEVA EN EL MUNICIPIO DE INGAVI -FASE(II) 2023- PANDO				SUPERFICIE CONST. : 49.77 m2
<small>COMUNIDADES:</small>	<small>MUNICIPIO:</small> INGAVI			<small>LAMINA N° :</small>
<small>PROVINCIA:</small> ABUNA	<small>DEPARTAMENTO:</small> PANDO			5 / 34

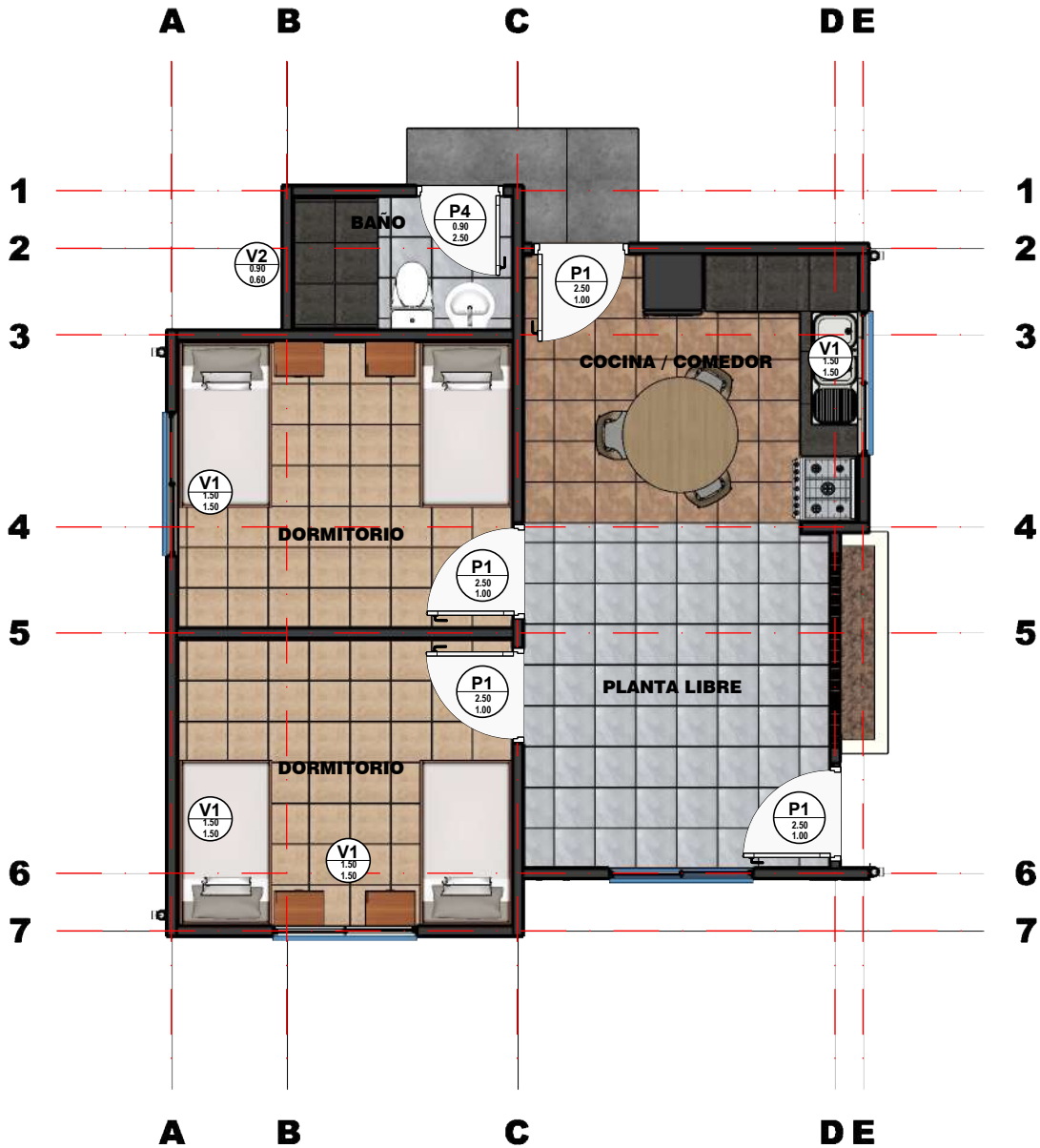

PLANTA
ESC. 1:75



SUPERFICIE CONSTRUIDA

COMEDOR / COCINA	9.80
PLANTA LIBRE	11.12
BAÑO	3.22
DORMITORIO 1	10.50
DORMITORIO 2	10.50

SUP. MUROS 4.26

TOTAL 49.77 m2

ZONIFICACION VIVIENDA

ZONA SOCIAL
ZONA SERVICIO
ZONA INTIMA

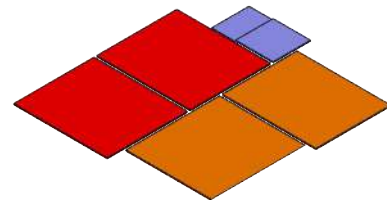

ESQUEMA FUNCIONAL

AGENCIA ESTATAL DE VIVIENDA		DISEÑO ARQUITECTONICO:	REVISADO Y APROBADO:	FECHA: AGOSTO DE 2023
NOMBRE DEL PROYECTO: PROYECTO DE VIVIENDA NUEVA EN EL MUNICIPIO DE INGAVI -FASE(II) 2023- PANDO				SUPERFICIE CONST. : 49.77 m2
COMUNIDADES:	MUNICIPIO: INGAVI			LAMINA N°:
PROVINCIA: ABUNA	DEPARTAMENTO: PANDO			6 / 34

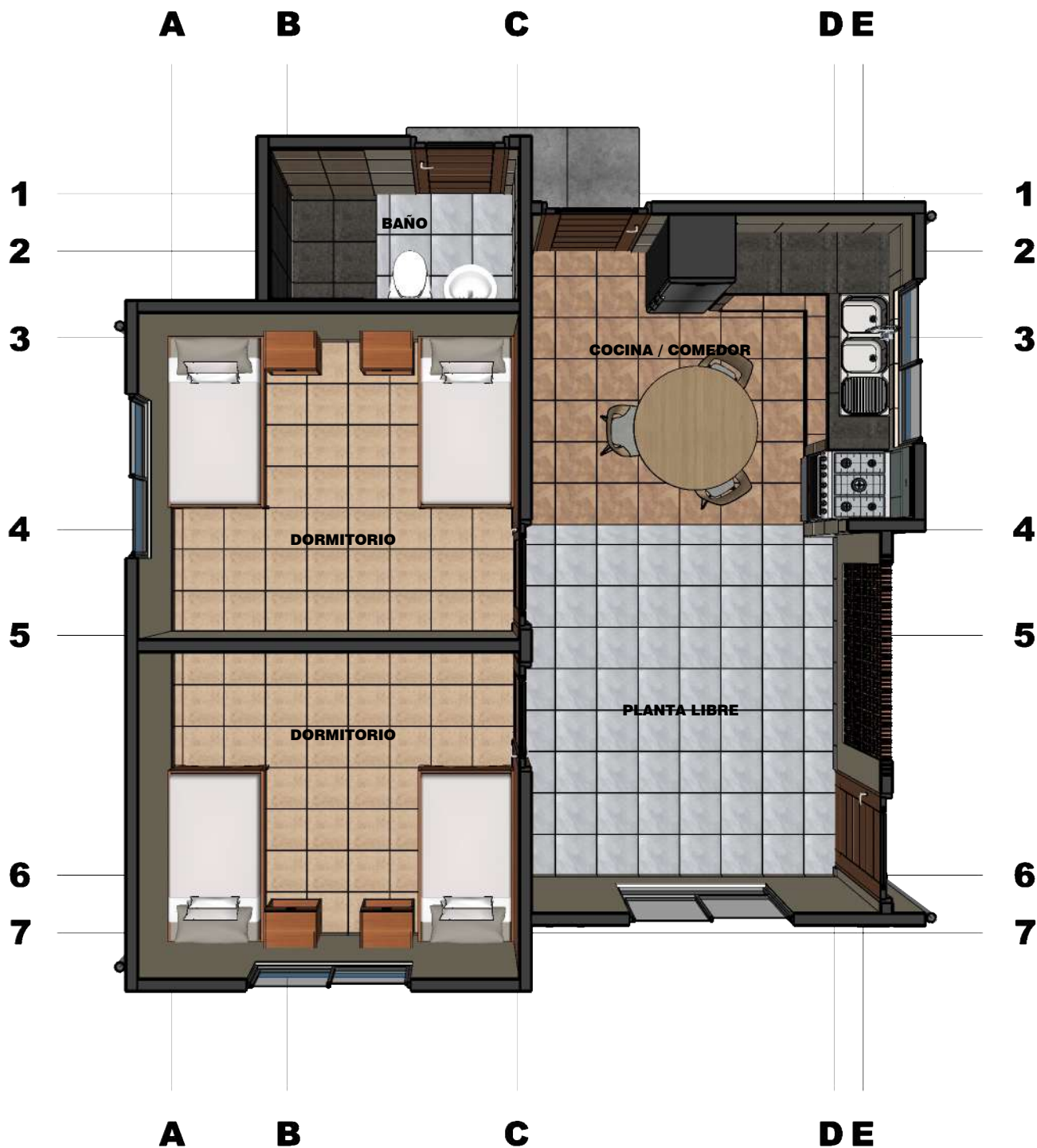

PLANTA FUGADA

ESC. 1:75

AGENCIA ESTATAL DE VIVIENDA		DISEÑO ARQUITECTONICO:	REVISADO Y APROBADO:	FECHA: AGOSTO DE 2023
<small>NOMBRE DEL PROYECTO:</small> PROYECTO DE VIVIENDA NUEVA EN EL MUNICIPIO DE INGAVI -FASE(II) 2023- PANDO				SUPERFICIE CONST. : 49.77 m2
<small>COMUNIDADES:</small>	<small>MUNICIPIO:</small> INGAVI			<small>LAMINA N°:</small> 7 / 34
<small>PROVINCIA:</small> ABUNA	<small>DEPARTAMENTO:</small> PANDO			

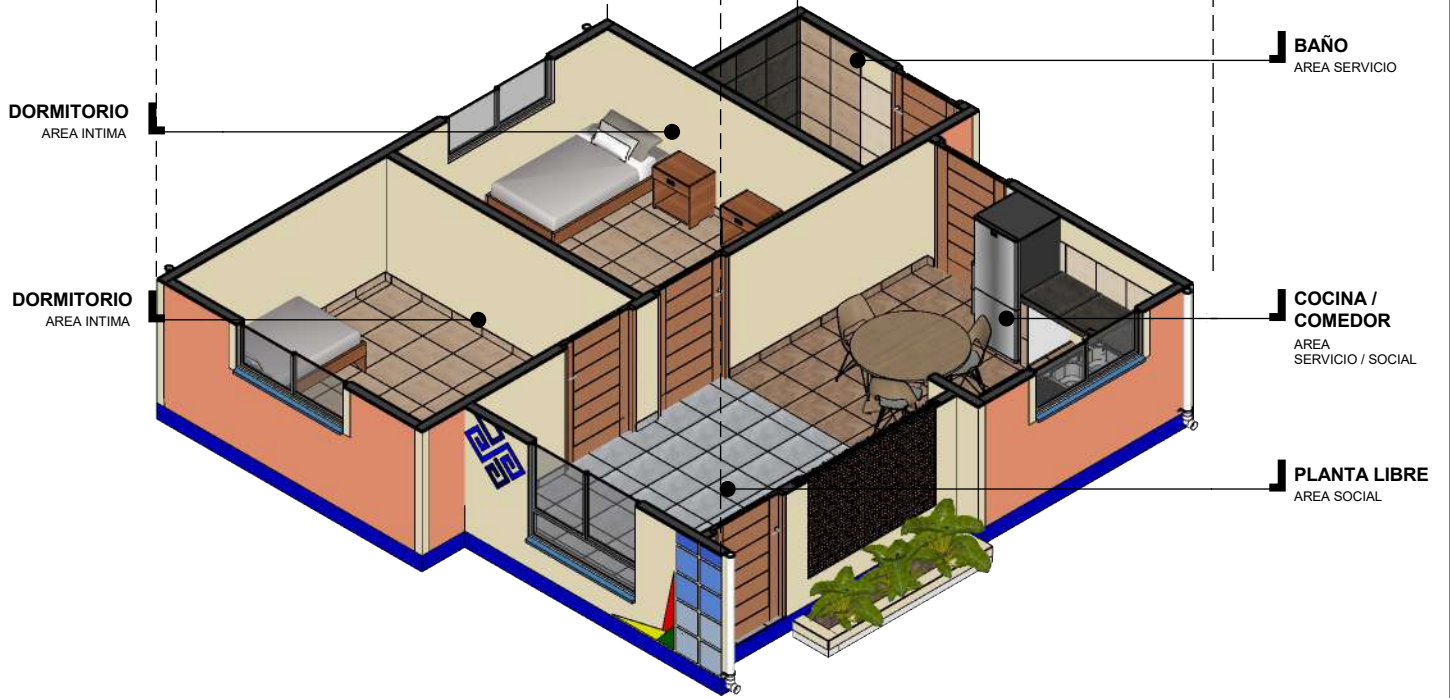
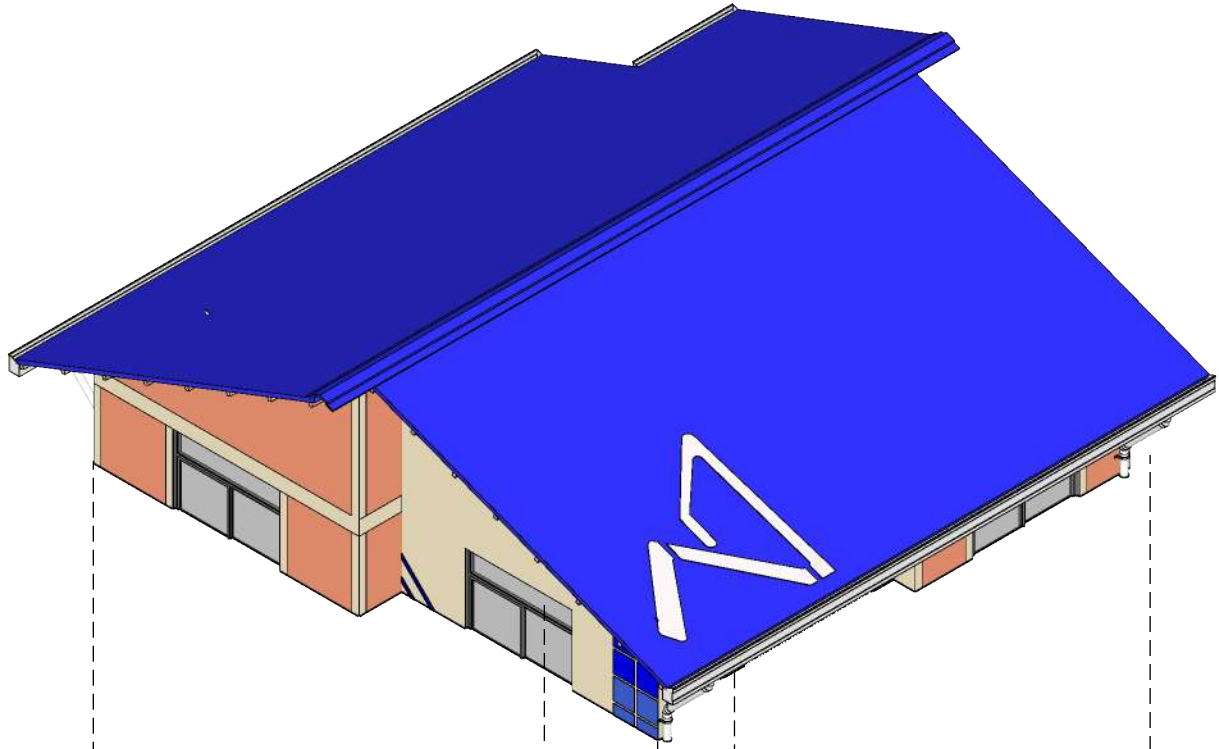

PLANTA ISOMETRICA

ESC. 1:75

ESCALA GRAFICA



AGENCIA ESTATAL DE VIVIENDA		DISEÑO ARQUITECTONICO:	REVISADO Y APROBADO:	FECHA: AGOSTO DE 2023
NOMBRE DEL PROYECTO: PROYECTO DE VIVIENDA NUEVA EN EL MUNICIPIO DE INGAVI -FASE(II) 2023- PANDO				SUPERFICIE CONST. : 49.77 m2
COMUNIDADES:	MUNICIPIO: INGAVI			LAMINA N°:
PROVINCIA: ABUNA	DEPARTAMENTO: PANDO			8 / 34

TECHO
CALAMINA
TRAPEZOIDAL
PREPINTADA Nº 28
L = 4.50 m

CUMBRERA
LAMINA DE ACERO
PREPINTADO Nº 28
L = 8.80 m

TECHO
CALAMINA
TRAPEZOIDAL
PREPINTADA Nº 28
L = 4.50 m

MADERAMEN
VIGAS DE MADERA DURA
ESCUADRIA 2x5"
L = 4.50 m

MADERAMEN
VIGAS DE MADERA DURA
ESCUADRIA 2x5"
L = 4.50 m

LISTONES
MADERA DURA
ESCUADRIA 2x2"

LISTONES
MADERA DURA
ESCUADRIA 2x2"

MOJINETE
LADRILLO 6H
10 CORRIDAS
APAREJO TABIQUE

VIGA CADENA
H° A°
DIMENSIONES
0.10 x 0.20 m

VENTANA
CORREDIZA
MARCO DE ALUMINIO
VIDRIO AHUMADO 4 mm

MURO
LADRILLO 6H
16 CORRIDAS
APAREJO TABIQUE
ALTURA 2.48 m

MURO CELOSIA
LADRILLO 6H
DIMENSIONES (0.09x0.14x0.10)
APAREJO CARGA
ALTURA 2.17 m

DORMITORIO
AREA INTIMA

BAÑO
AREA SERVICIO

DORMITORIO
AREA INTIMA

**COCINA /
COMEDOR**
AREA SOCIAL /
SERVICIO

PLANTA LIBRE
AREA SOCIAL
MULTIUSO

VIGA ARRIOSTRE
H° A°
DIMENSIONES
0.10 x 0.20 m

CIMIENTO
LADRILLO 6H
4 CORRIDAS
APAREJO CARGA
0.20 m x 0.42 m

AXONOMETRIA EXPLOTADA

ESC. 1:130

AGENCIA ESTATAL DE VIVIENDA		DISEÑO ARQUITECTONICO:	REVISADO Y APROBADO:	FECHA: AGOSTO DE 2023
NOMBRE DEL PROYECTO: PROYECTO DE VIVIENDA NUEVA EN EL MUNICIPIO DE INGAVI -FASE(II) 2023- PANDO				SUPERFICIE CONST. : 49.77 m2
COMUNIDADES:	MUNICIPIO: INGAVI			LAMINA Nº :
PROVINCIA: ABUNA	DEPARTAMENTO: PANDO			9 / 34

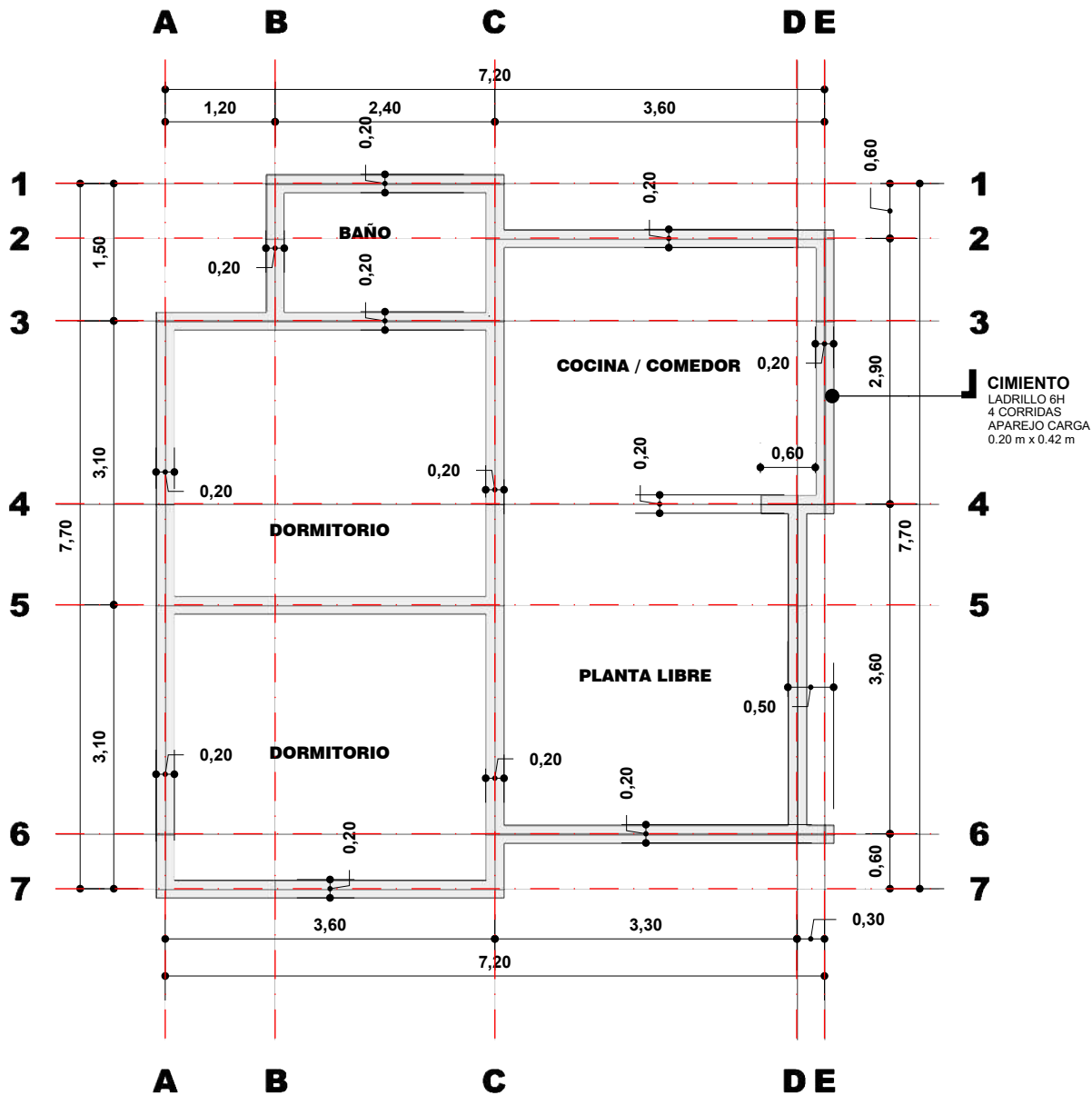

CIMIENTO LADRILLO

ESC. 1:75

ESCALA GRAFICA



AGENCIA ESTATAL DE VIVIENDA		DISEÑO ARQUITECTONICO:	REVISADO Y APROBADO:	FECHA: AGOSTO DE 2023
NOMBRE DEL PROYECTO: PROYECTO DE VIVIENDA NUEVA EN EL MUNICIPIO DE INGAVI -FASE(II) 2023- PANDO				SUPERFICIE CONST. : 49.77 m2
COMUNIDADES:	MUNICIPIO: INGAVI			LAMINA N°:
PROVINCIA: ABUNA	DEPARTAMENTO: PANDO			10 / 34

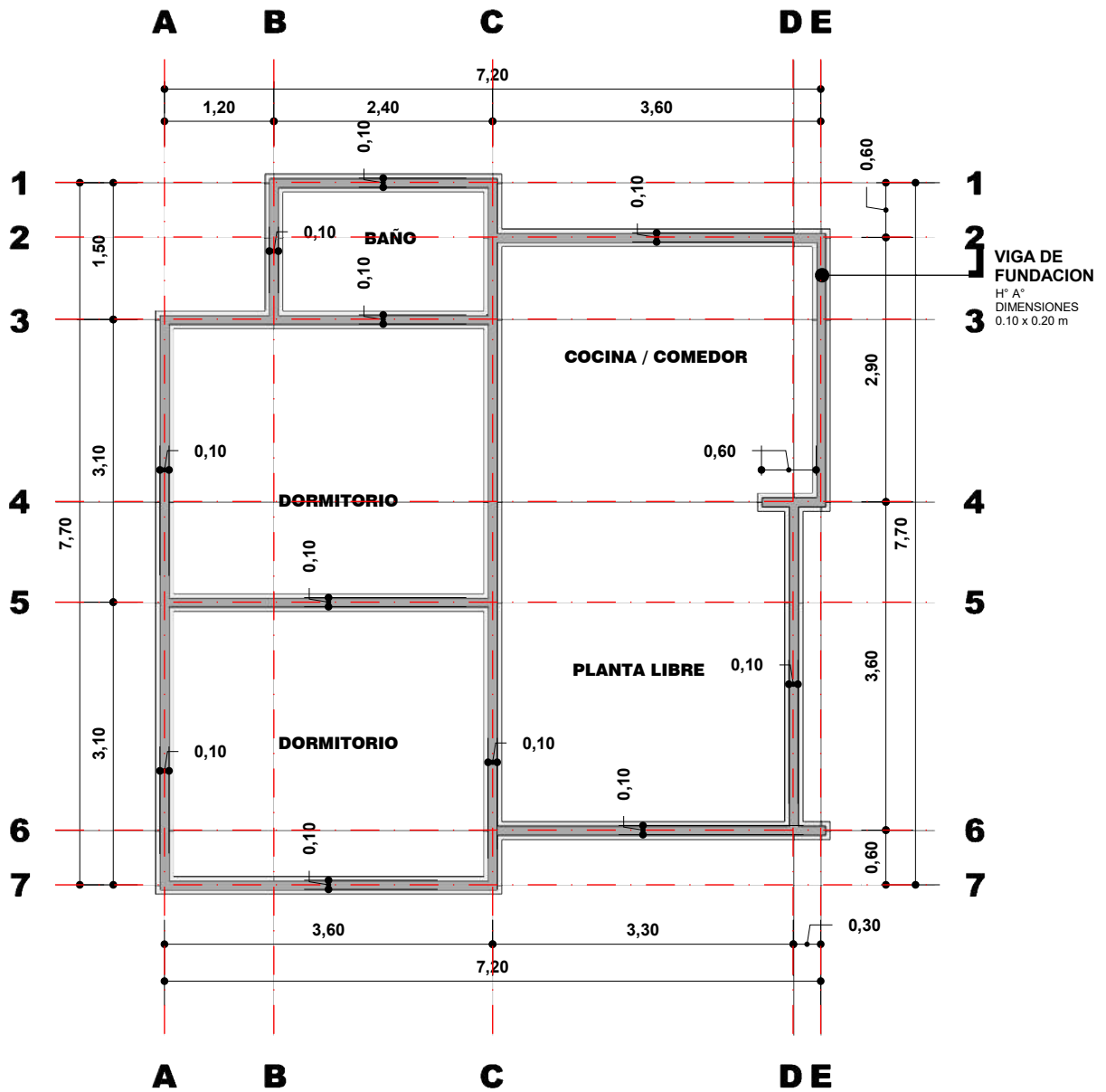

VIGA DE FUNDACION

ESC. 1:75

AGENCIA ESTATAL DE VIVIENDA		DISEÑO ARQUITECTONICO:	REVISADO Y APROBADO:	FECHA: AGOSTO DE 2023
NOMBRE DEL PROYECTO: PROYECTO DE VIVIENDA NUEVA EN EL MUNICIPIO DE INGAVI -FASE(II) 2023- PANDO				SUPERFICIE CONST. : 49.77 m2
COMUNIDADES:	MUNICIPIO: INGAVI			LAMINA N°:
PROVINCIA: ABUNA	DEPARTAMENTO: PANDO			11 / 34

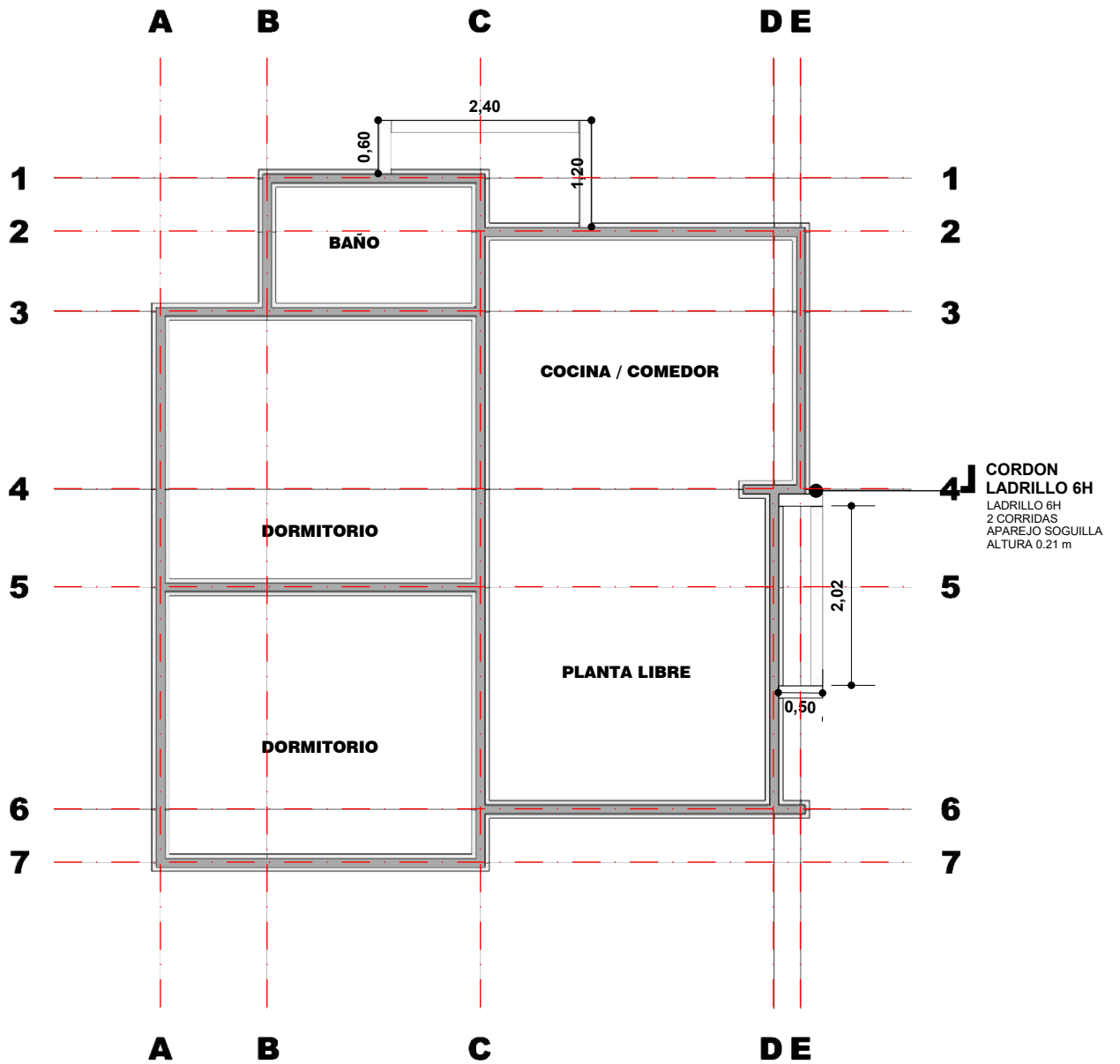

CORDON LADRILLO 6H
 ESC. 1:75



AGENCIA ESTATAL DE VIVIENDA		DISEÑO ARQUITECTONICO:	REVISADO Y APROBADO:	FECHA: AGOSTO DE 2023
NOMBRE DEL PROYECTO: PROYECTO DE VIVIENDA NUEVA EN EL MUNICIPIO DE INGAVI -FASE(II) 2023- PANDO				SUPERFICIE CONST. : 49.77 m2
COMUNIDADES:	MUNICIPIO: INGAVI			LAMINA N°:
PROVINCIA: ABUNA	DEPARTAMENTO: PANDO			12 / 34

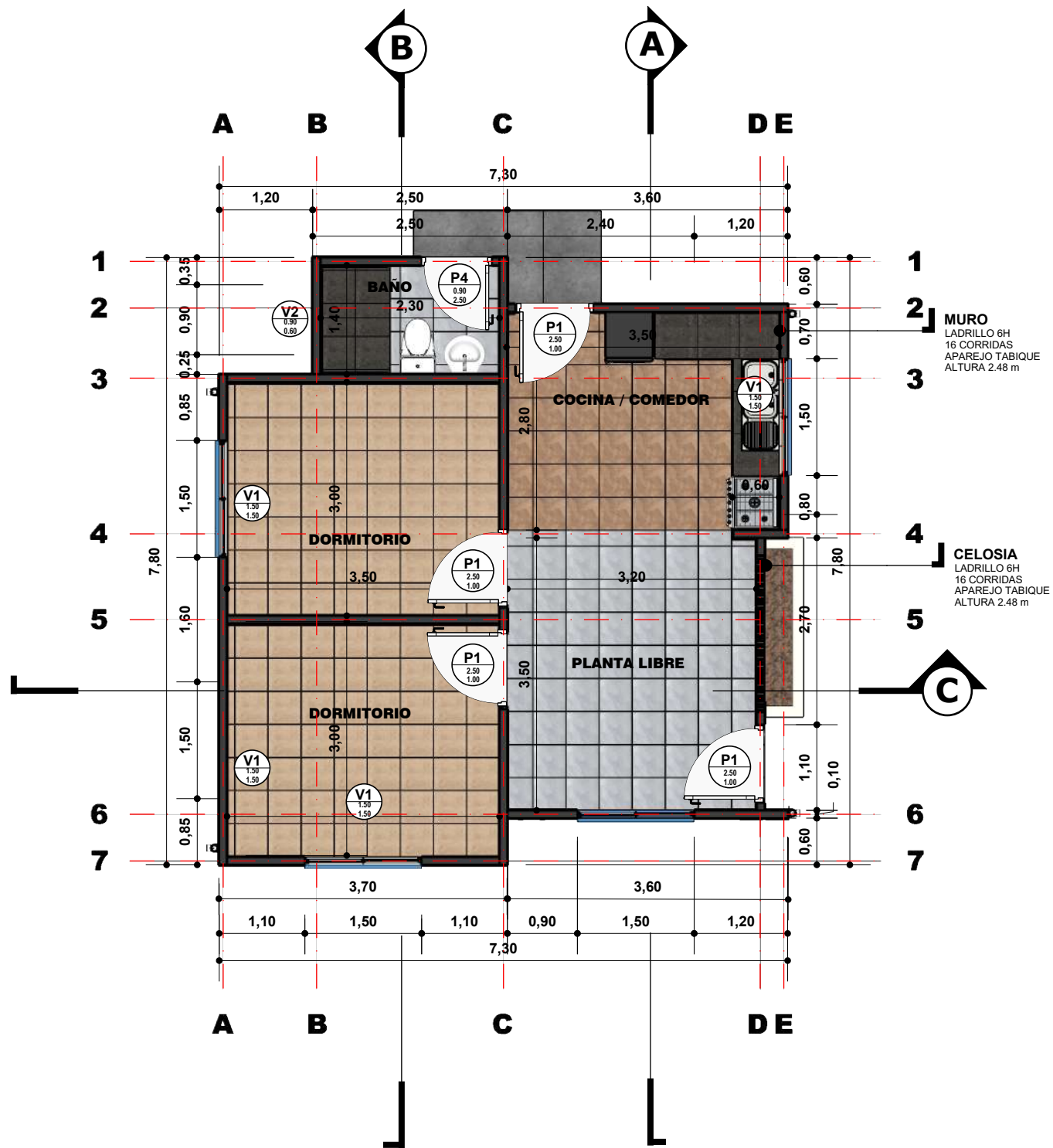

PLANTA ACOTADA

ESC. 1:75

ESCALA GRAFICA



AGENCIA ESTATAL DE VIVIENDA		DISEÑO ARQUITECTONICO:	REVISADO Y APROBADO:	FECHA: AGOSTO DE 2023
NOMBRE DEL PROYECTO: PROYECTO DE VIVIENDA NUEVA EN EL MUNICIPIO DE INGAVI -FASE(II) 2023- PANDO				SUPERFICIE CONST. : 49.77 m2
COMUNIDADES:	MUNICIPIO: INGAVI			LAMINA N°:
PROVINCIA: ABUNA	DEPARTAMENTO: PANDO			13 / 34

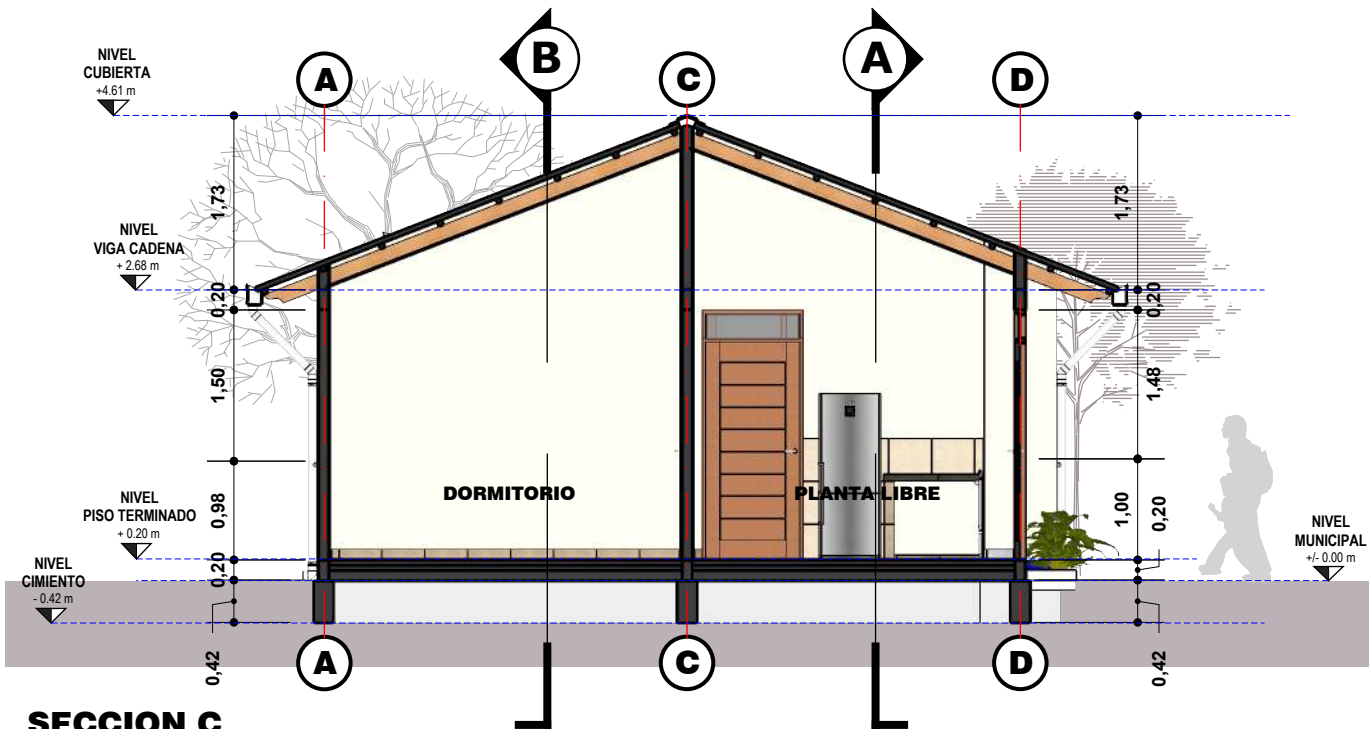

SECCION C
ESC. 1:75

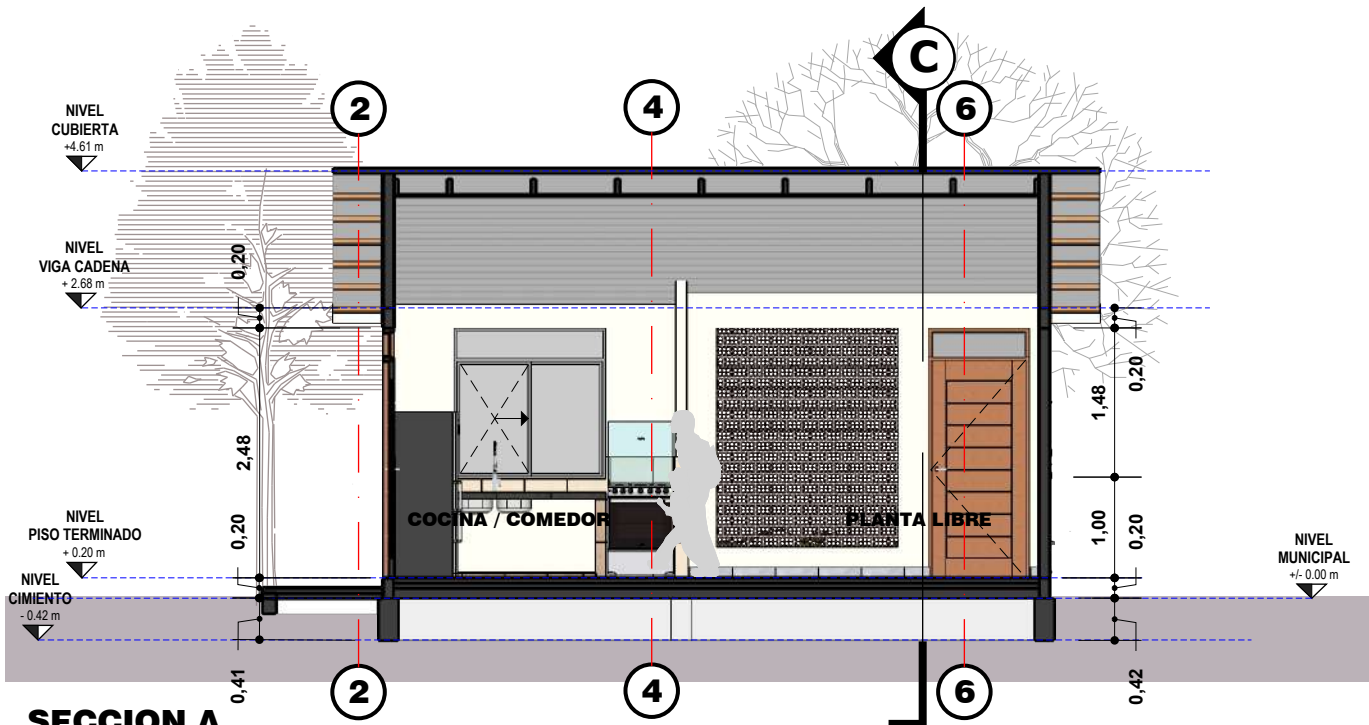

SECCION A
ESC. 1:75



AGENCIA ESTATAL DE VIVIENDA		DISEÑO ARQUITECTONICO:	REVISADO Y APROBADO:	FECHA: AGOSTO DE 2023
NOMBRE DEL PROYECTO: PROYECTO DE VIVIENDA NUEVA EN EL MUNICIPIO DE INGAVI -FASE(II) 2023- PANDO				SUPERFICIE CONST. : 49.77 m2
COMUNIDADES:	MUNICIPIO: INGAVI			LAMINA N°:
PROVINCIA: ABUNA	DEPARTAMENTO: PANDO			14 / 34

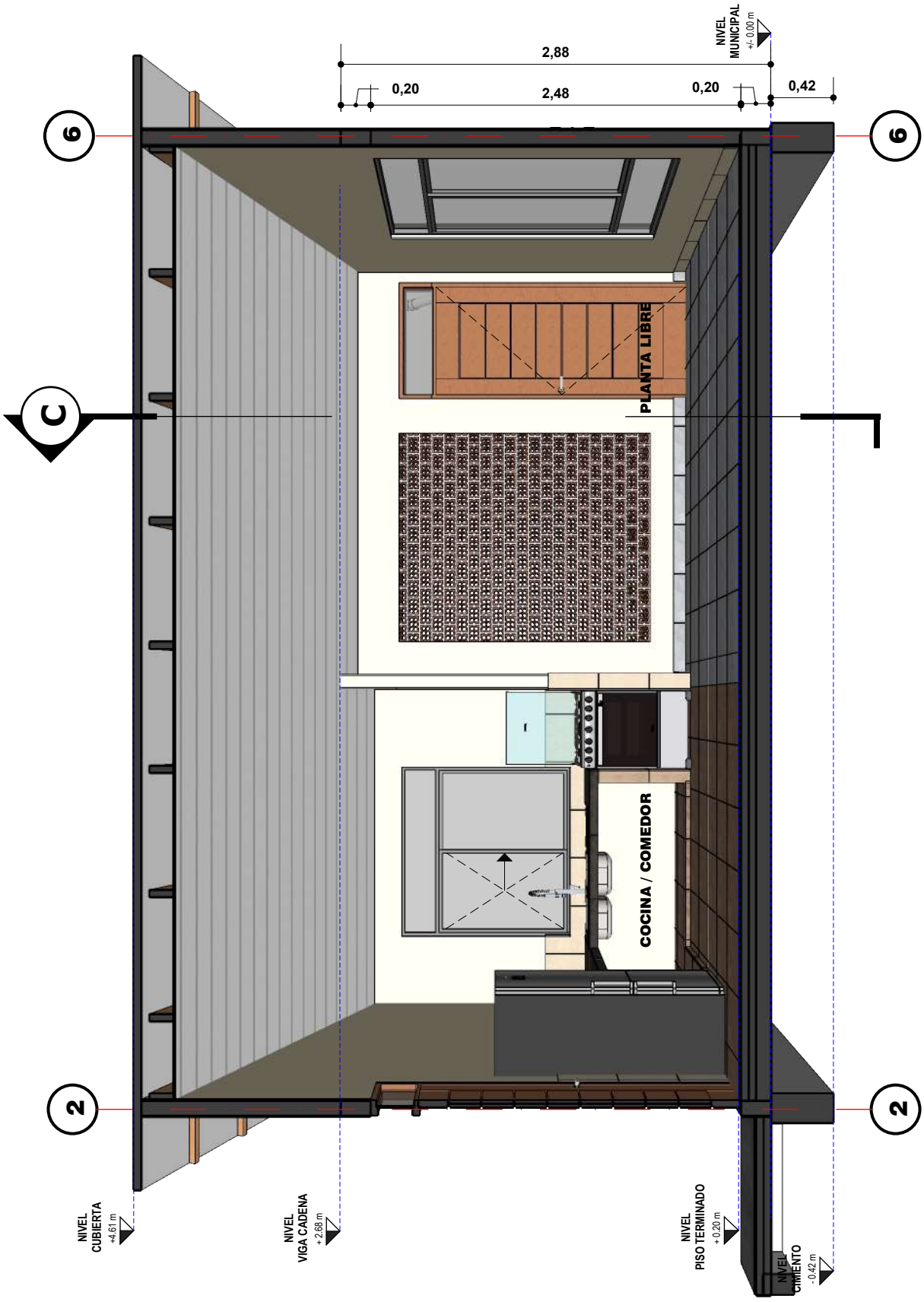

SECCION A
ESC. PROPORCIONAL

AGENCIA ESTATAL DE VIVIENDA		DISEÑO ARQUITECTONICO:	REVISADO Y APROBADO:	FECHA: AGOSTO DE 2023
NOMBRE DEL PROYECTO: PROYECTO DE VIVIENDA NUEVA EN EL MUNICIPIO DE INGAVI -FASE(II) 2023- PANDO				SUPERFICIE CONST. : 49.77 m2
COMUNIDADES:	MUNICIPIO: INGAVI			LAMINA N°:
PROVINCIA: ABUNA	DEPARTAMENTO: PANDO			15 / 34

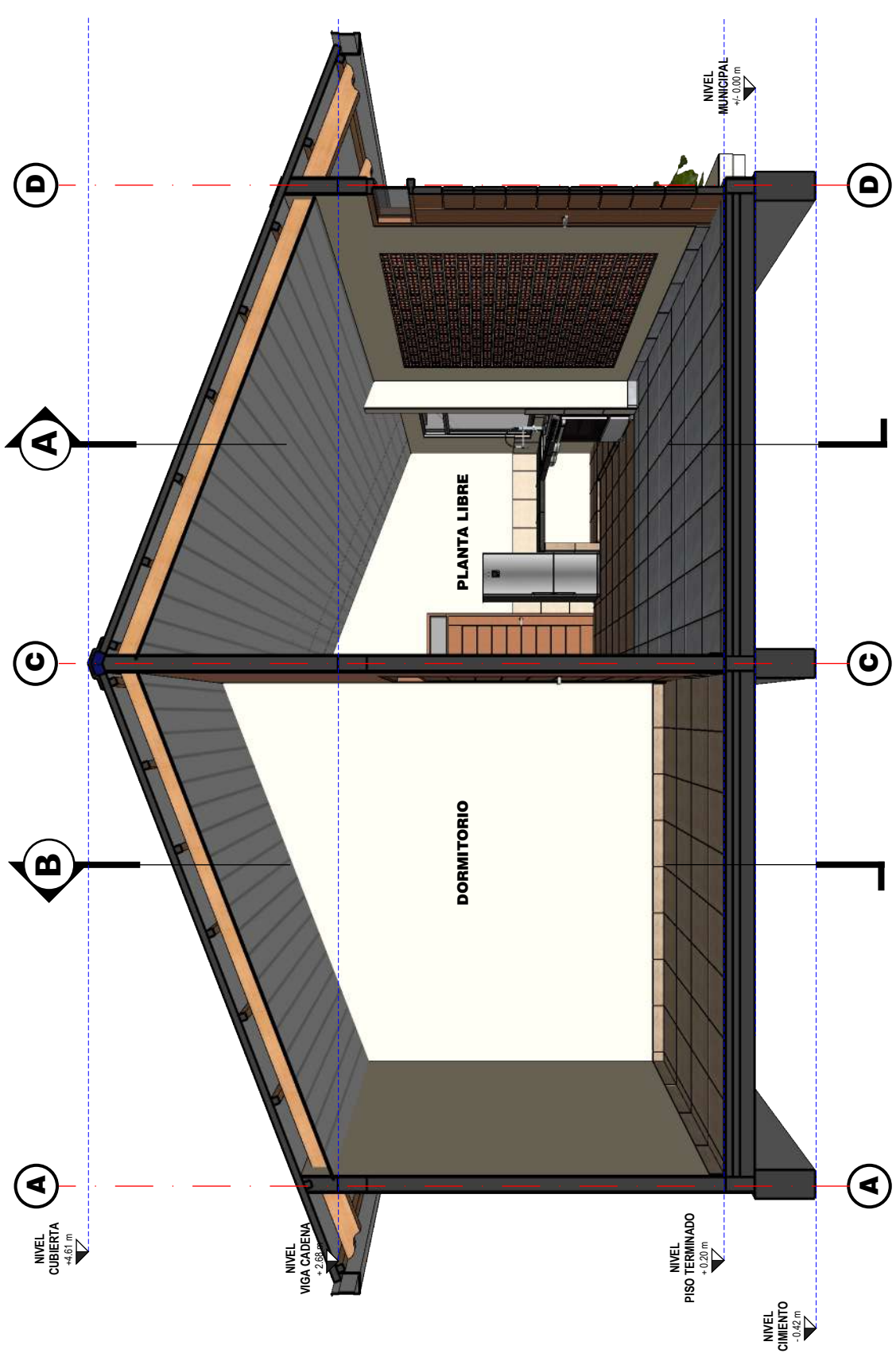

SECCION C
ESC. PROPORCIONAL

AGENCIA ESTATAL DE VIVIENDA		DISEÑO ARQUITECTONICO:	REVISADO Y APROBADO:	FECHA: AGOSTO DE 2023
NOMBRE DEL PROYECTO: PROYECTO DE VIVIENDA NUEVA EN EL MUNICIPIO DE INGAVI -FASE(II) 2023- PANDO				SUPERFICIE CONST. : 49.77 m2
COMUNIDADES:	MUNICIPIO: INGAVI			LAMINA N°:
PROVINCIA: ABUNA	DEPARTAMENTO: PANDO			16 / 34

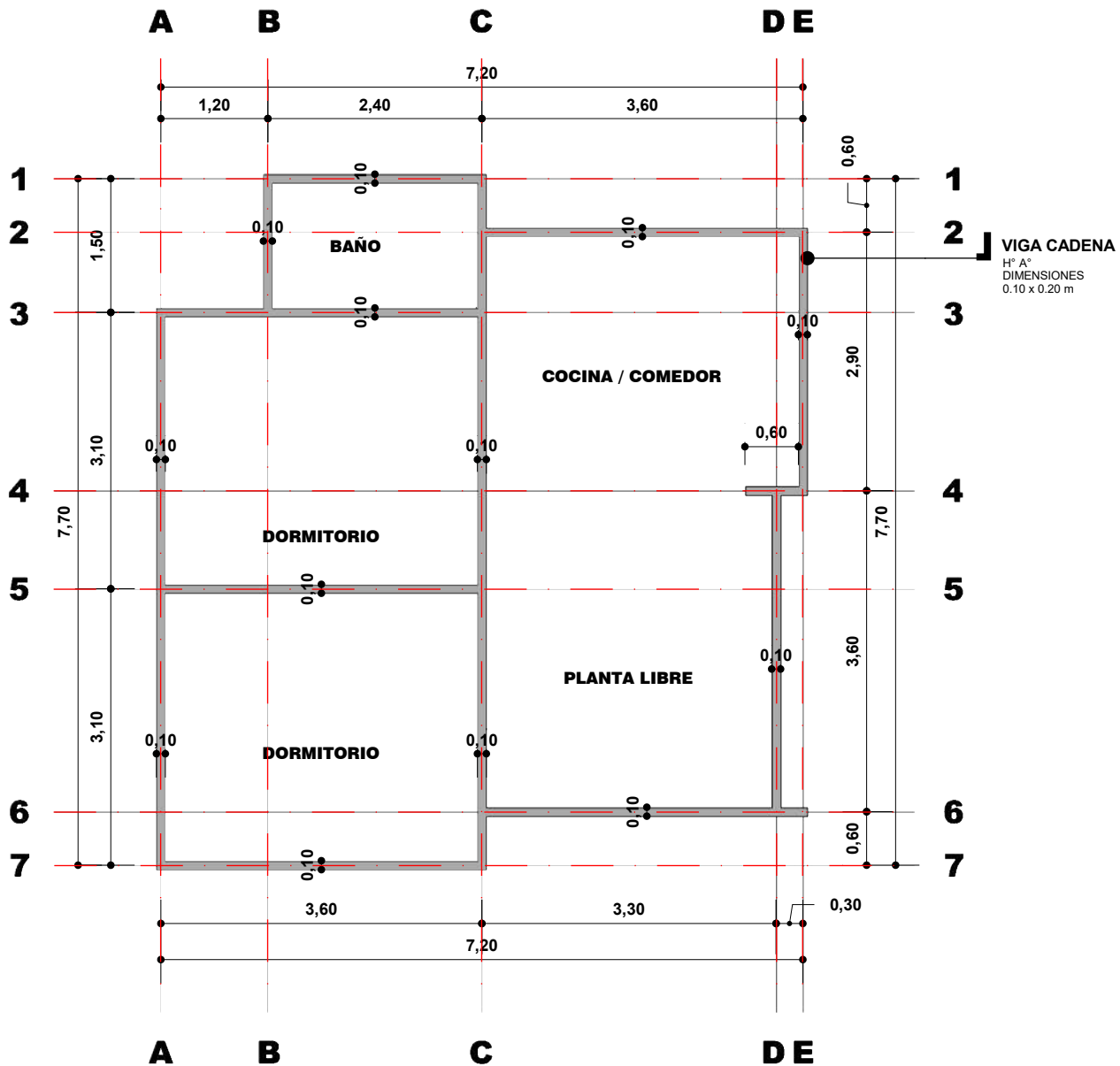

VIGA CADENA

ESC. 1:75

ESCALA GRAFICA



AGENCIA ESTATAL DE VIVIENDA		DISEÑO ARQUITECTONICO:	REVISADO Y APROBADO:	FECHA: AGOSTO DE 2023	
NOMBRE DEL PROYECTO: PROYECTO DE VIVIENDA NUEVA EN EL MUNICIPIO DE INGAVI -FASE(II) 2023- PANDO				SUPERFICIE CONST. : 49.77 m2	
COMUNIDADES:	MUNICIPIO: INGAVI			LAMINA N°: 17 / 34	
PROVINCIA: ABUNA	DEPARTAMENTO: PANDO				

MADERAMEN
VIGAS MADERA DURA
ESCUADRIA 2x6"
L = 3.00 m

MADERAMEN
VIGAS DE MADERA DURA
ESCUADRIA 2x5"
L = 4.50 m

MADERAMEN
VIGAS DE MADERA DURA
ESCUADRIA 2x5"
L = 4.50 m

MADERAMEN
VIGAS DE MADERA DURA
ESCUADRIA 2x5"
L = 4.50 m

MADERAMEN
VIGAS DE MADERA DURA
ESCUADRIA 2x5"
L = 4.50 m

DETALLE VIGA
ACABADO DE VIGA VISTA
PECHO PALOMA

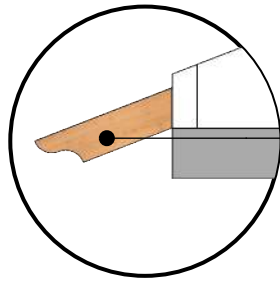

MADERAMEN
VIGAS MADERA DURA
ESCUADRIA 2x5"
L = 3.00 m

MADERAMEN
VIGAS DE MADERA DURA
ESCUADRIA 2x5"
L = 4.50 m

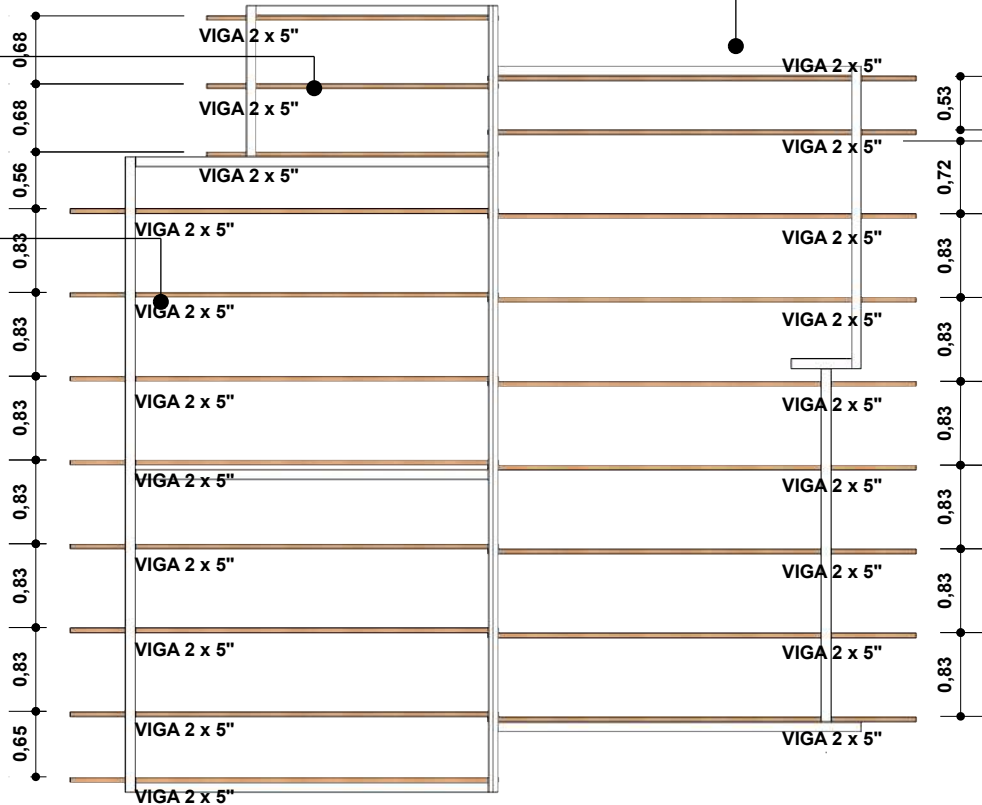

MADERAMEN
ESC. 1:75

AGENCIA ESTATAL DE VIVIENDA		DISEÑO ARQUITECTONICO:	REVISADO Y APROBADO:	FECHA: AGOSTO DE 2023
NOMBRE DEL PROYECTO: PROYECTO DE VIVIENDA NUEVA EN EL MUNICIPIO DE INGAVI -FASE(II) 2023- PANDO				SUPERFICIE CONST. : 49.77 m2
COMUNIDADES:	MUNICIPIO: INGAVI			LAMINA N°:
PROVINCIA: ABUNA	DEPARTAMENTO: PANDO			18 / 34

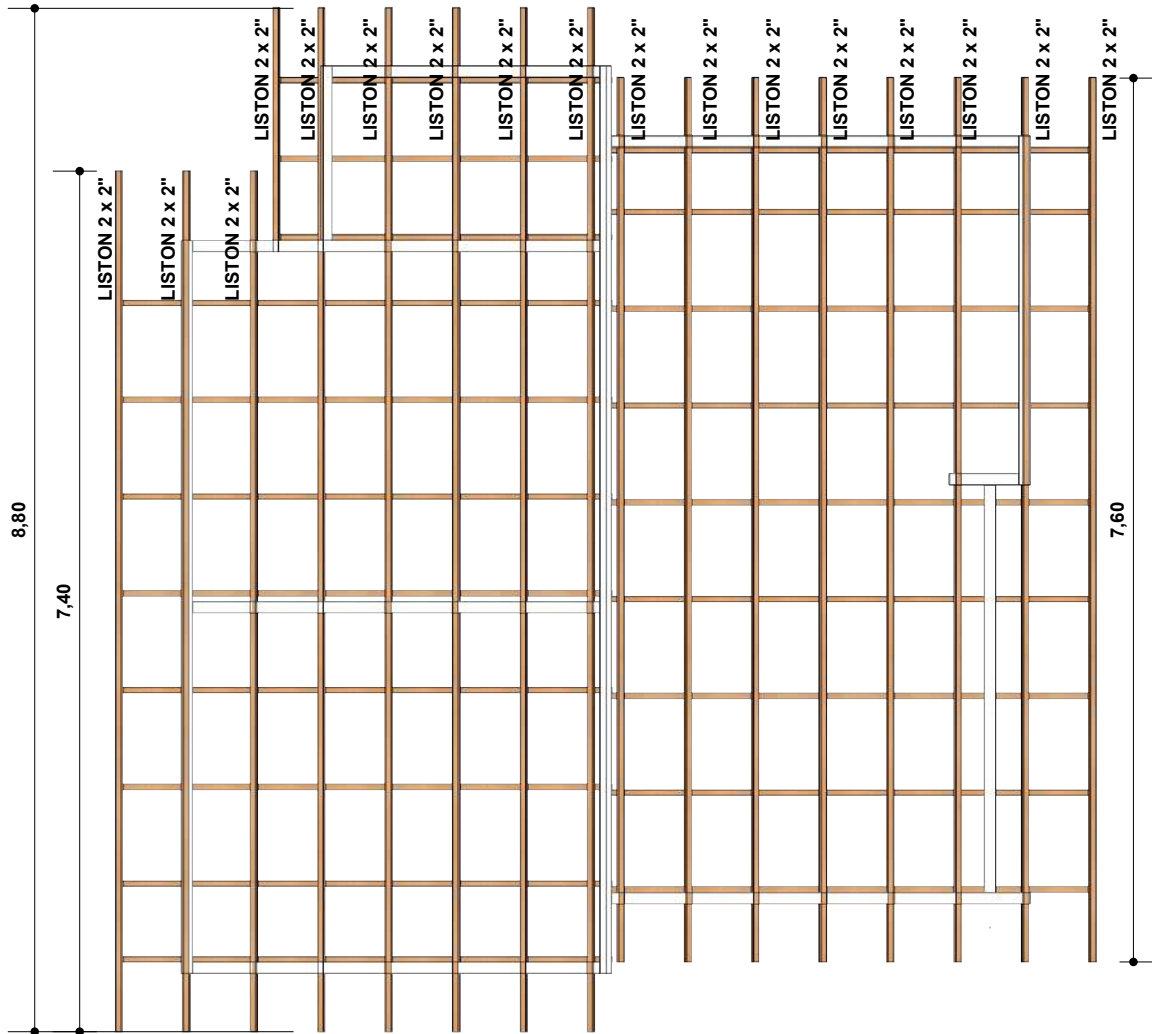
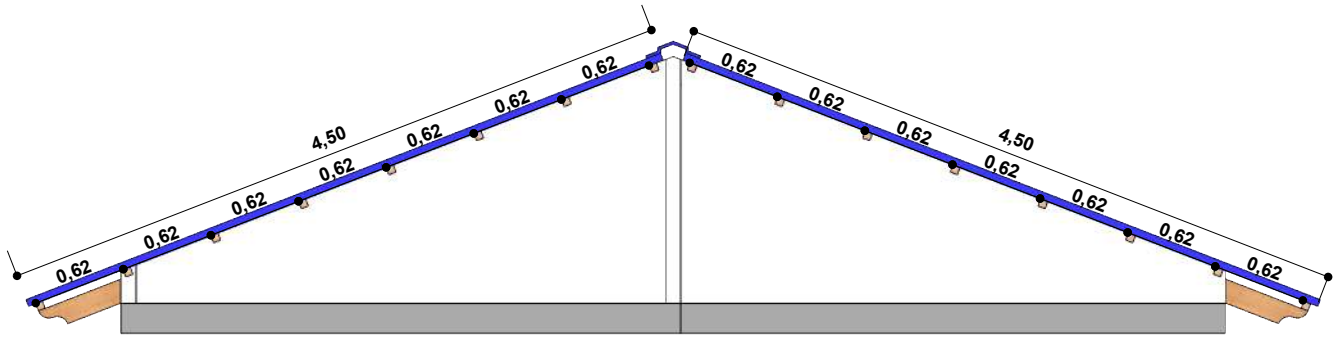

MADERAMEN 2

ESC. 1:75

AGENCIA ESTATAL DE VIVIENDA NOMBRE DEL PROYECTO: PROYECTO DE VIVIENDA NUEVA EN EL MUNICIPIO DE INGAVI -FASE(II) 2023- PANDO		DISEÑO ARQUITECTONICO: 	REVISADO Y APROBADO: 	FECHA: AGOSTO DE 2023
COMUNIDADES: 				SUPERFICIE CONST. : 49.77 m2
MUNICIPIO: INGAVI	DEPARTAMENTO: PANDO			LAMINA N°: 19 / 34
PROVINCIA: ABUNA				

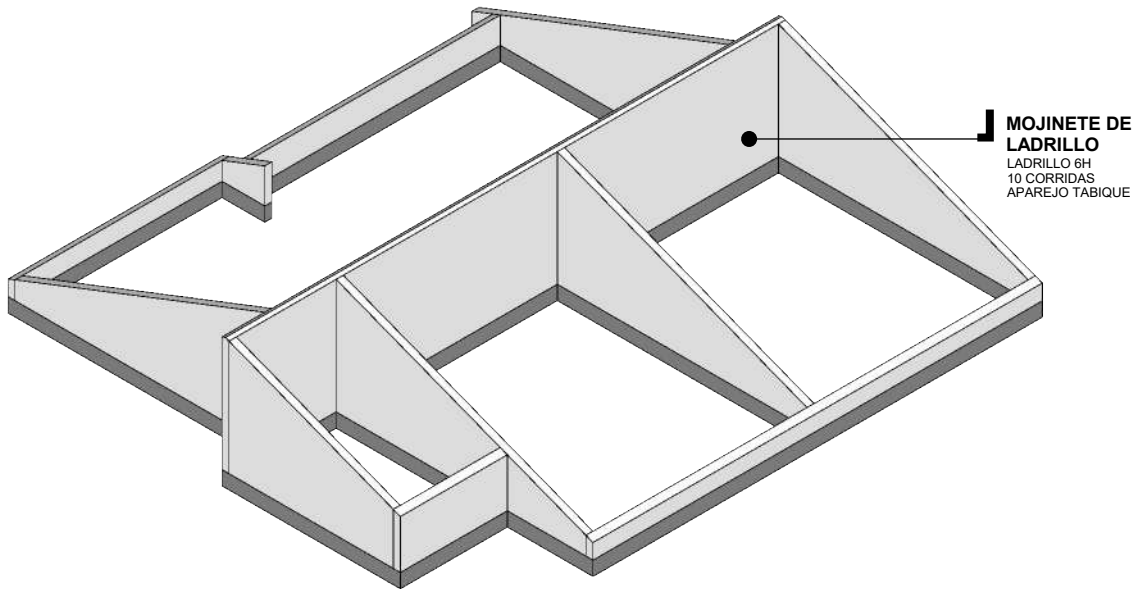
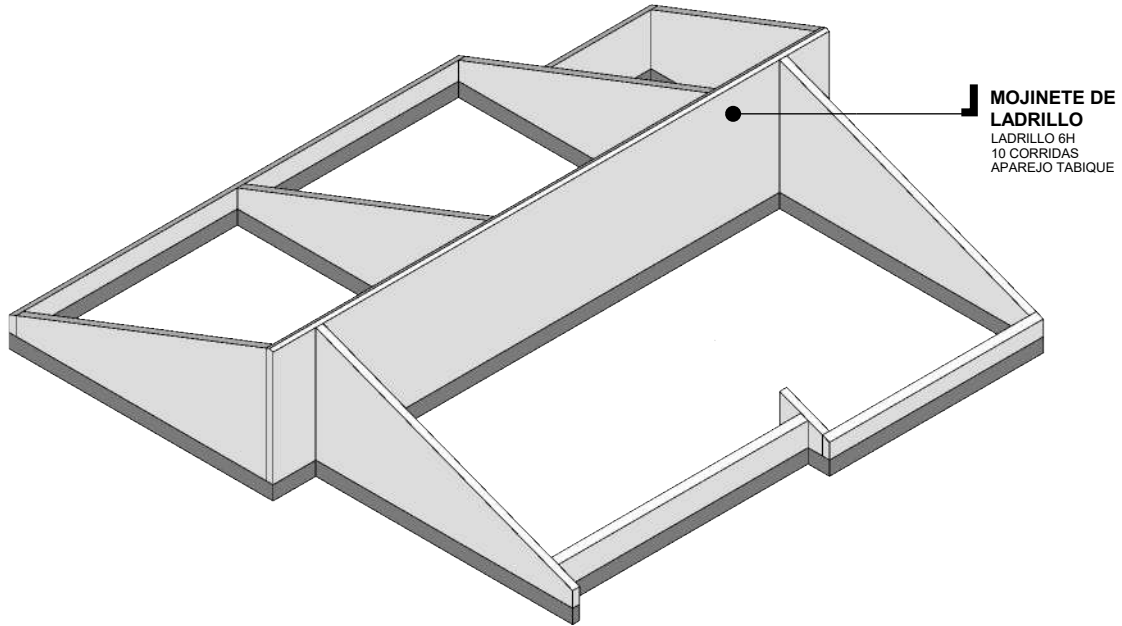

DETALLE DE MOJINETE

ESC. 1:60

AGENCIA ESTATAL DE VIVIENDA		DISEÑO ARQUITECTONICO:	REVISADO Y APROBADO:	FECHA: AGOSTO DE 2023
<small>NOMBRE DEL PROYECTO:</small> PROYECTO DE VIVIENDA NUEVA EN EL MUNICIPIO DE INGAVI -FASE(II) 2023- PANDO				SUPERFICIE CONST. : 49.77 m2
<small>COMUNIDADES:</small>	<small>MUNICIPIO:</small> INGAVI			<small>LAMINA N° :</small>
<small>PROVINCIA:</small> ABUNA	<small>DEPARTAMENTO:</small> PANDO			20 / 34

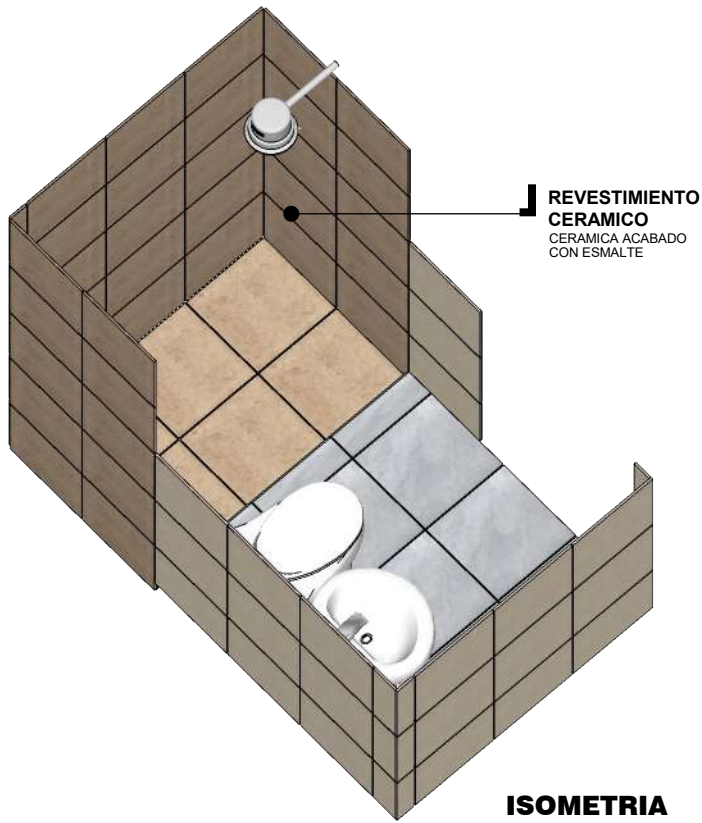

ISOMETRIA

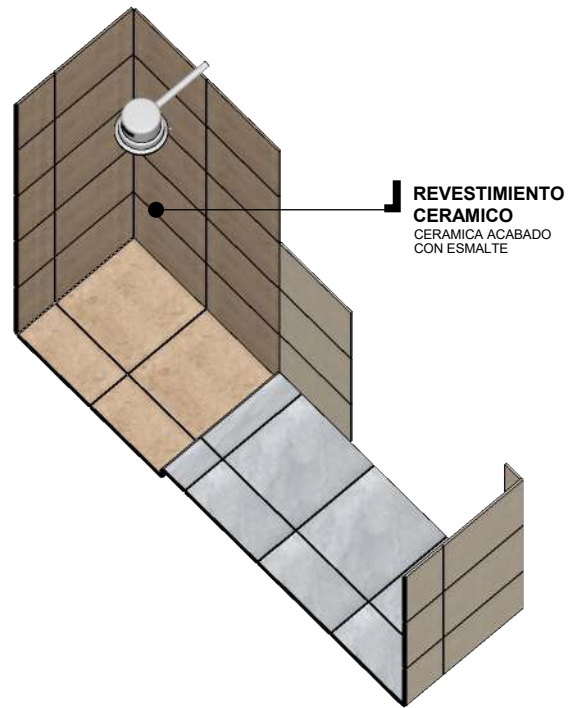

ISOMETRIA

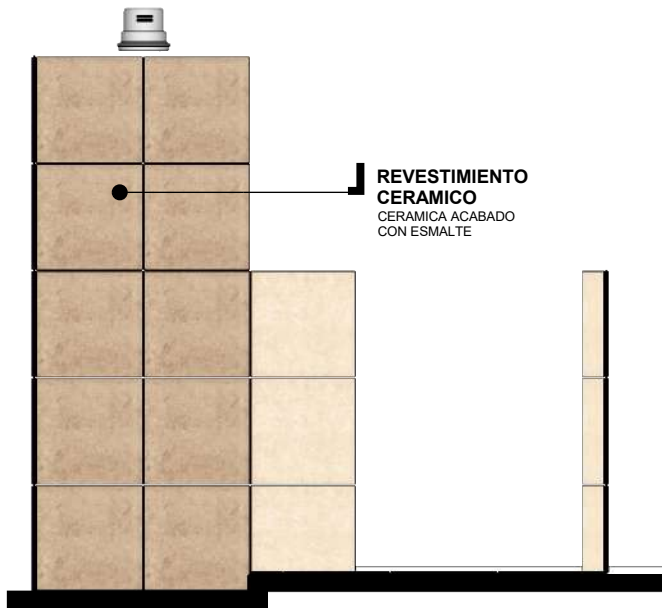

CORTE

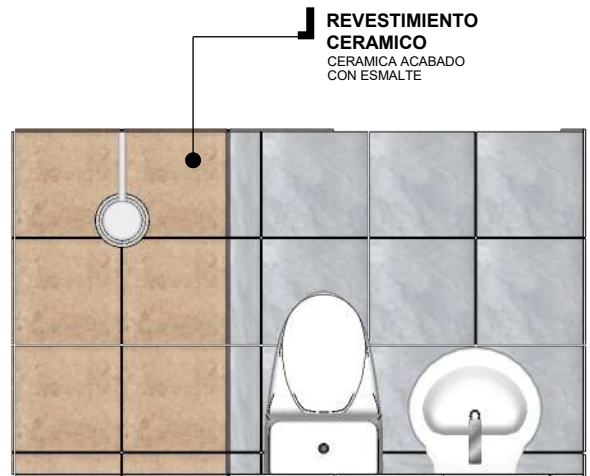

PLANTA

DETALLE CERAMICA

ESC. 1:75

AGENCIA ESTATAL DE VIVIENDA		DISEÑO ARQUITECTONICO:	REVISADO Y APROBADO:	FECHA: AGOSTO DE 2023
NOMBRE DEL PROYECTO: PROYECTO DE VIVIENDA NUEVA EN EL MUNICIPIO DE INGAVI -FASE(II) 2023- PANDO				SUPERFICIE CONST. : 49.77 m2
COMUNIDADES:	MUNICIPIO: INGAVI			LAMINA N°:
PROVINCIA: ABUNA	DEPARTAMENTO: PANDO			21 / 34

ALTURAS DE PUNTOS

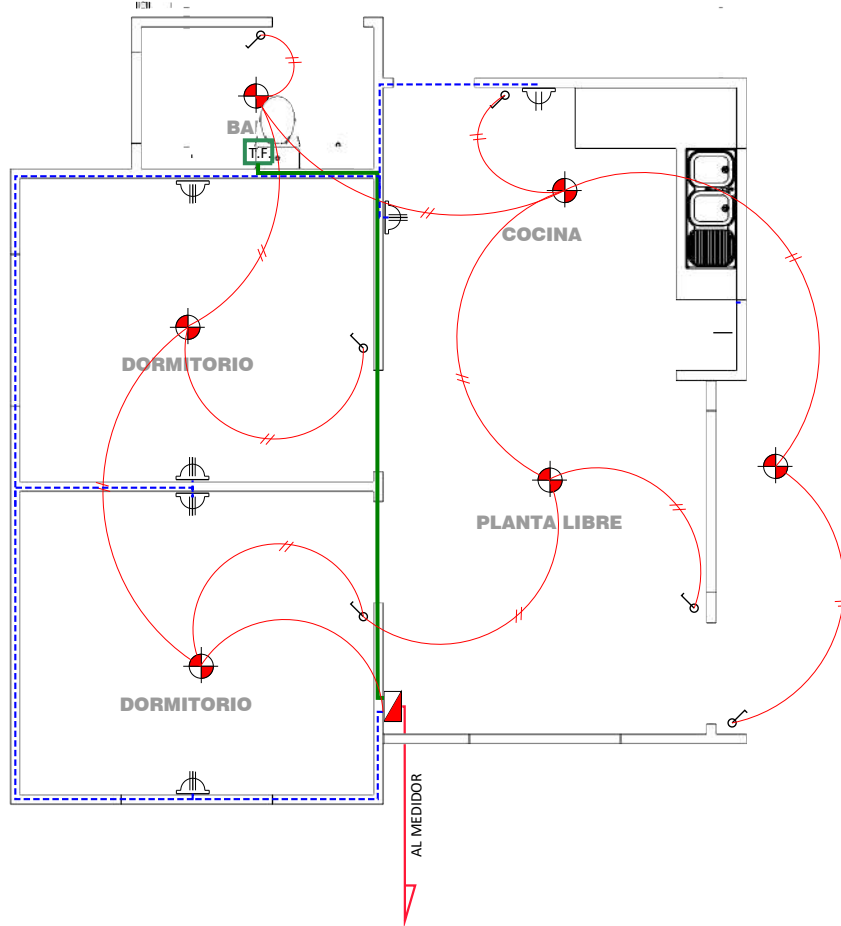
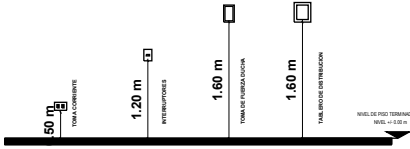

SIMBOLOGIA Y REFERENCIA

	TABLERO DE DISTRIBUCIÓN
	TOMACORRIENTES DOBLE
	ILUMINACION INCANDESCENTE
	INTERRUPTOR SIMPLE
	TOMA DE FUERZA DUCHA
	CIRCUITO DE TOMA DE ILUMINACION AWG N°14
	CIRCUITO DE TOMA CORRIENTE AWG N°12
	CIRCUITO DUCHA AWG N° 10

DIAGRAMA UNIFILAR

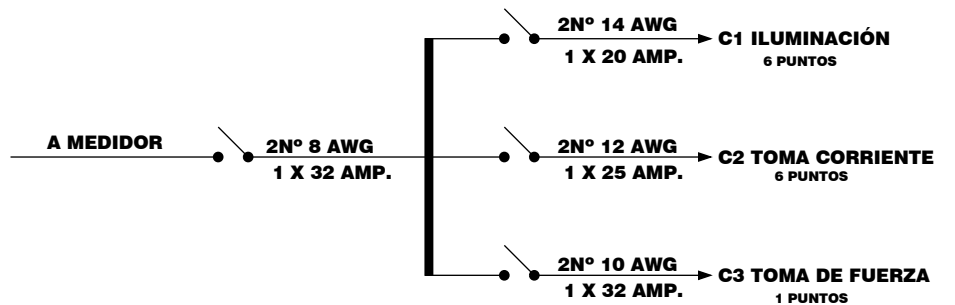

INST. ELECTRICA
ESC. 1:75

AGENCIA ESTATAL DE VIVIENDA		DISEÑO ARQUITECTONICO:	REVISADO Y APROBADO:	FECHA: AGOSTO DE 2023
NOMBRE DEL PROYECTO: PROYECTO DE VIVIENDA NUEVA EN EL MUNICIPIO DE INGAVI -FASE(II) 2023- PANDO				SUPERFICIE CONST. : 49.77 m2
COMUNIDADES:	MUNICIPIO: INGAVI			LAMINA N°:
PROVINCIA: ABUNA	DEPARTAMENTO: PANDO			22 / 34

REFERENCIAS

- 1. TAP. PVC. ϕ 1/2" L= 2.40 m
- 2. TAP. PVC. ϕ 1/2" L= 1.10 m
- 3. TAP. PVC. ϕ 1/2" L= 3.60 m
- 4. TAP. PVC. ϕ 1/2" L= 0.90 m
- 5. TAP. PVC. ϕ 1/2" L= 2.40 m
- 6. TAP. PVC. ϕ 1/2" L= 1.45 m
- 7. TAP. PVC. ϕ 1/2" L= 0.40 m
- 8. TAP. PVC. ϕ 1/2" L= 0.50 m

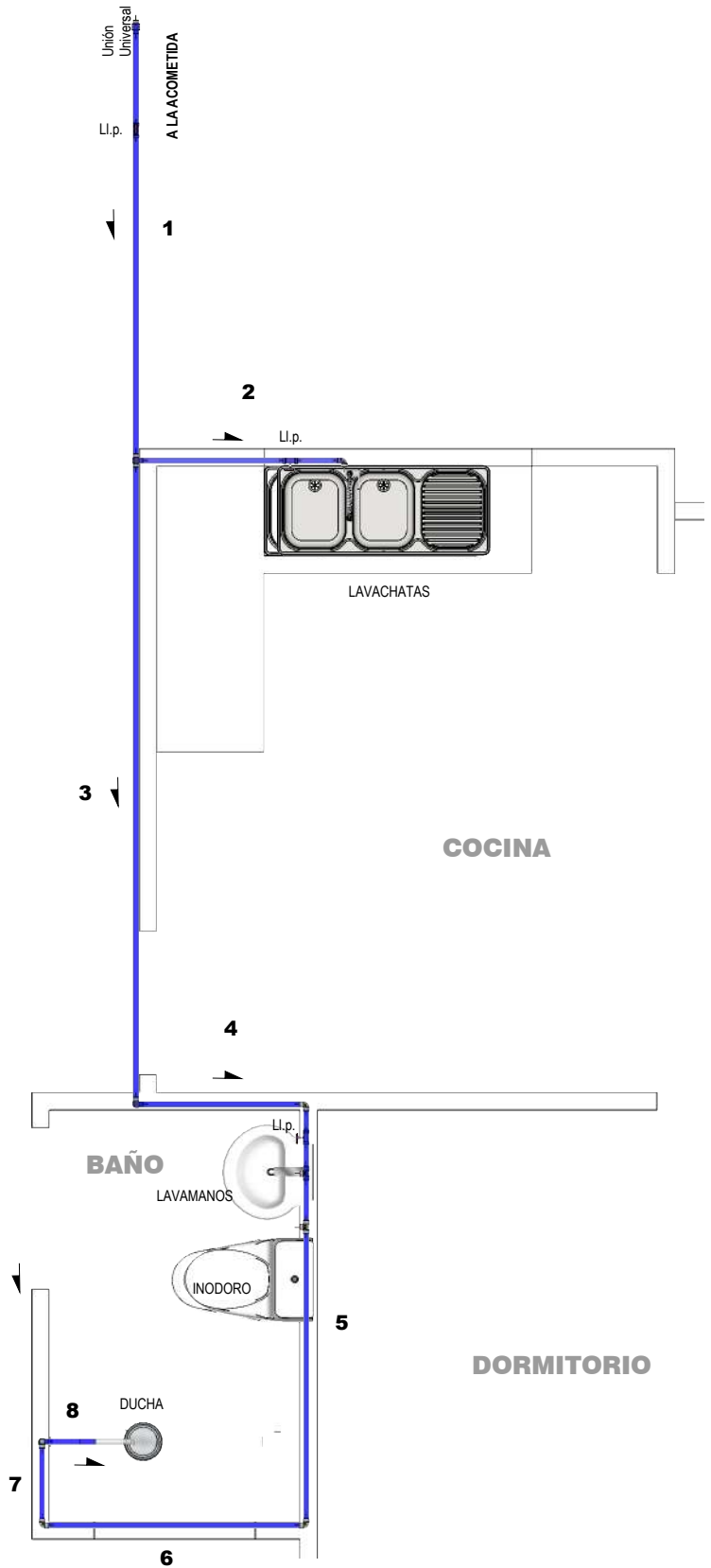
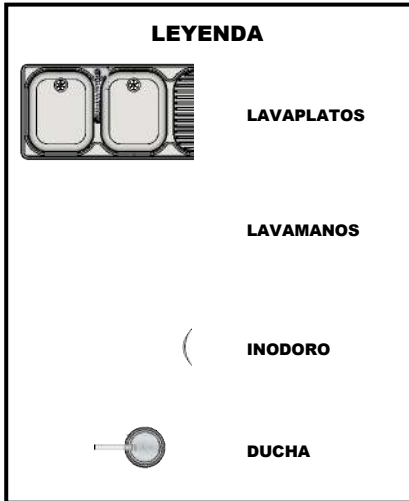

INST. HIDRAULICA

ESC. 1:50

AGENCIA ESTATAL DE VIVIENDA		DISEÑO ARQUITECTONICO:	REVISADO Y APROBADO:	FECHA: AGOSTO DE 2023
<small>NOMBRE DEL PROYECTO:</small> PROYECTO DE VIVIENDA NUEVA EN EL MUNICIPIO DE INGAVI -FASE(II) 2023- PANDO				SUPERFICIE CONST. : 49.77 m2
<small>COMUNIDADES:</small>	<small>MUNICIPIO:</small> INGAVI			<small>LAMINA N° :</small>
<small>PROVINCIA:</small> ABUNA	<small>DEPARTAMENTO:</small> PANDO			23 / 34

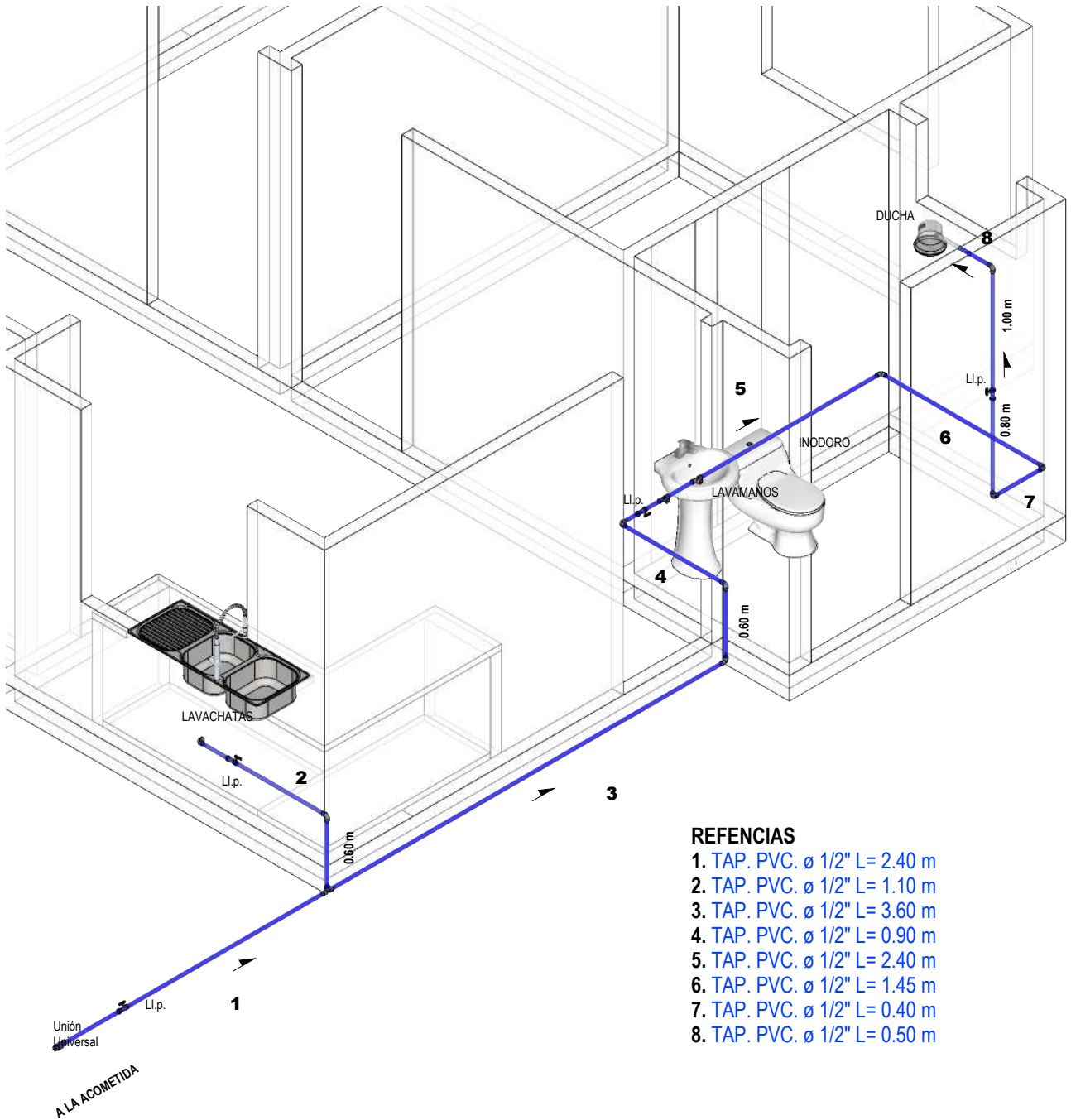

- REFERENCIAS**
- 1. TAP. PVC. \varnothing 1/2" L= 2.40 m
 - 2. TAP. PVC. \varnothing 1/2" L= 1.10 m
 - 3. TAP. PVC. \varnothing 1/2" L= 3.60 m
 - 4. TAP. PVC. \varnothing 1/2" L= 0.90 m
 - 5. TAP. PVC. \varnothing 1/2" L= 2.40 m
 - 6. TAP. PVC. \varnothing 1/2" L= 1.45 m
 - 7. TAP. PVC. \varnothing 1/2" L= 0.40 m
 - 8. TAP. PVC. \varnothing 1/2" L= 0.50 m

INST. HIDRAULICA ISOMETRICO
 ESC. 1:50

AGENCIA ESTATAL DE VIVIENDA		DISEÑO ARQUITECTONICO:	REVISADO Y APROBADO:	FECHA: AGOSTO DE 2023
NOMBRE DEL PROYECTO: PROYECTO DE VIVIENDA NUEVA EN EL MUNICIPIO DE INGAVI -FASE(II) 2023- PANDO				SUPERFICIE CONST. : 49.77 m2
COMUNIDADES:	MUNICIPIO: INGAVI			LAMINA N° :
PROVINCIA: ABUNA	DEPARTAMENTO: PANDO			24 / 34

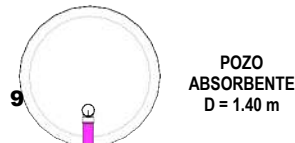

POZO
ABSORBENTE
D = 1.40 m

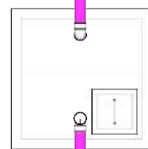

CAMARA
SEPTICA
1.50 x 1.50 m

- REFERENCIAS**
- 1. TS. PVC. ø 2" L= 0.45 m
 - 2. TS. PVC. ø 2" L= 1.20 m
 - 3. TS. PVC. ø 2" L= 4.80 m
 - 4. TS. PVC. ø 2" L= 1.45 m
 - 5. TS. PVC. ø 4" L= 1.50 m
 - 6. TS. PVC. ø 2" L= 1.40 m
 - 7. TS. PVC. ø 4" L= 4.00 m
 - 8. TS. PVC. ø 4" L= 2.00 m
 - 9. TS. PVC. ø 2" L= 0.30 m



CAMARA
INSPECCION
0.60 x 0.60 m

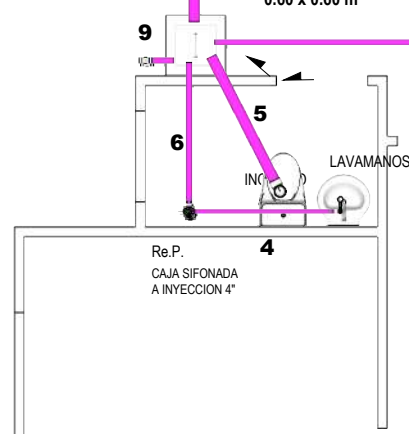

CAMARA
INSPECCION
0.60 x 0.60 m

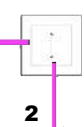

Ca.D.
CAJA SIFONADA
A INYECCION 6"
LAVACHATAS

LEYENDA

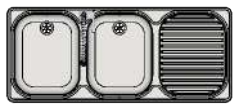

LAVAPLATOS



LAVAMANOS



INODORO



DUCHA

INSTALACION SANITARIA

ESC. 1:50

AGENCIA ESTATAL DE VIVIENDA		DISEÑO ARQUITECTONICO:	REVISADO Y APROBADO:	FECHA: AGOSTO DE 2023
NOMBRE DEL PROYECTO: PROYECTO DE VIVIENDA NUEVA EN EL MUNICIPIO DE INGAVI -FASE(II) 2023- PANDO				SUPERFICIE CONST. : 49.77 m2
COMUNIDADES:	MUNICIPIO: INGAVI			LAMINA N°:
PROVINCIA: ABUNA	DEPARTAMENTO: PANDO			25 / 34

- REFERENCIAS**
- 1. TS. PVC. ϕ 2" L= 0.45 m
 - 2. TS. PVC. ϕ 2" L= 1.20 m
 - 3. TS. PVC. ϕ 2" L= 4.80 m
 - 4. TS. PVC. ϕ 2" L= 1.45 m
 - 5. TS. PVC. ϕ 4" L= 1.50 m
 - 6. TS. PVC. ϕ 2" L= 1.40 m
 - 7. TS. PVC. ϕ 4" L= 4.00 m
 - 8. TS. PVC. ϕ 4" L= 2.00 m
 - 9. TS. PVC. ϕ 2" L= 0.30 m

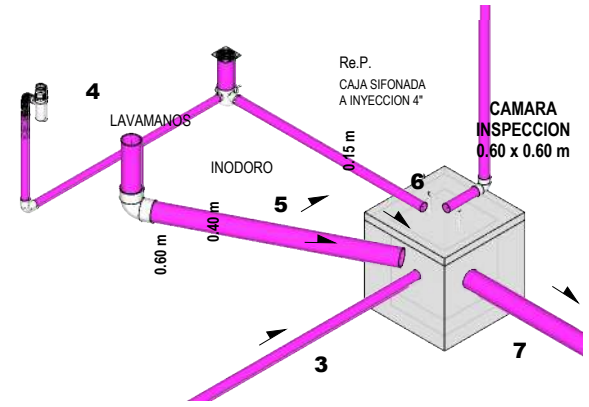

DETALLE TRAMO 2

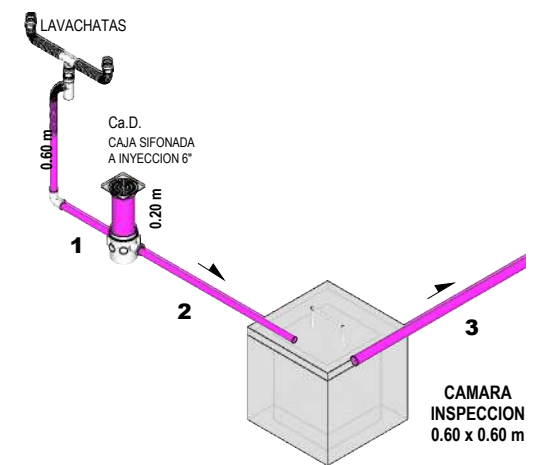

DETALLE TRAMO 1

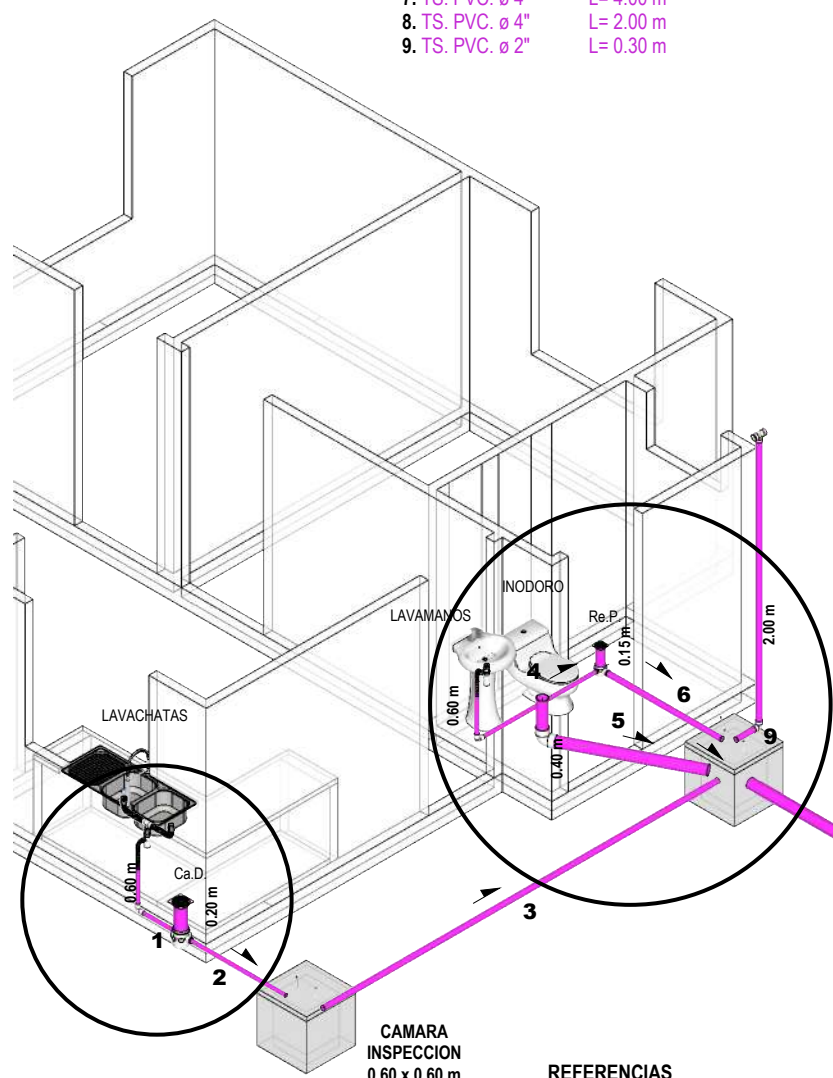

- REFERENCIAS**
- 1. TS. PVC. ϕ 2" L= 0.35 m
 - 2. TS. PVC. ϕ 2" L= 1.20 m
 - 3. TS. PVC. ϕ 2" L= 4.80 m
 - 4. TS. PVC. ϕ 4" L= 0.80 m
 - 5. TS. PVC. ϕ 2" L= 1.50 m
 - 6. TS. PVC. ϕ 2" L= 0.25 m
 - 7. TS. PVC. ϕ 4" L= 4.00 m
 - 8. TS. PVC. ϕ 4" L= 2.00 m
 - 9. TS. PVC. ϕ 2" L= 0.30 m

INST. SANITARIA ISOMETRICO

ESC. 1:65

AGENCIA ESTATAL DE VIVIENDA		DISEÑO ARQUITECTONICO:	REVISADO Y APROBADO:	FECHA: AGOSTO DE 2023
NOMBRE DEL PROYECTO: PROYECTO DE VIVIENDA NUEVA EN EL MUNICIPIO DE INGAVI -FASE(II) 2023- PANDO				SUPERFICIE CONST. : 49.77 m2
COMUNIDADES:	MUNICIPIO: INGAVI			LAMINA N°:
PROVINCIA: ABUNA	DEPARTAMENTO: PANDO			26 / 34

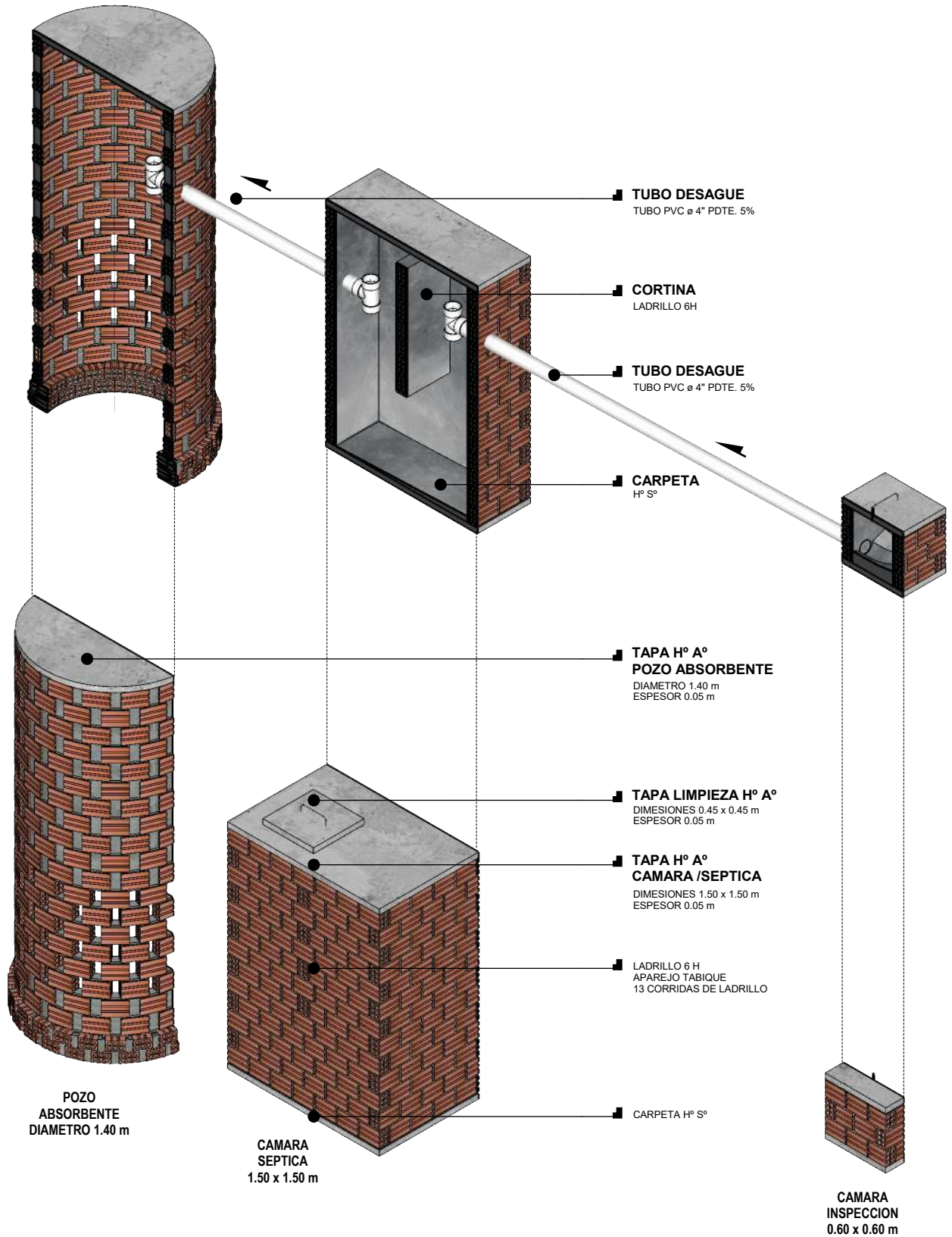

SISTEMA DE TRATAMIENTO DE AGUAS RESIDUALES

ESC. 1:40

AGENCIA ESTATAL DE VIVIENDA		DISEÑO ARQUITECTONICO:	REVISADO Y APROBADO:	FECHA: AGOSTO DE 2023
NOMBRE DEL PROYECTO: PROYECTO DE VIVIENDA NUEVA EN EL MUNICIPIO DE INGAVI -FASE(II) 2023- PANDO				SUPERFICIE CONST. : 49.77 m2
COMUNIDADES:	MUNICIPIO: INGAVI			LAMINA N° :
PROVINCIA: ABUNA	DEPARTAMENTO: PANDO			27 / 34

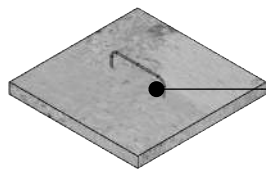

TAPA H° A°
DIMENSIONES 0,60 x 0,60 m
ESPESOR 0,05 m

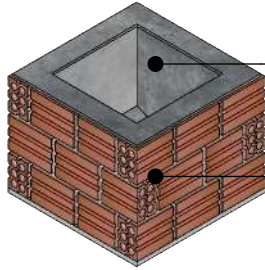

REVOQUE INTERIOR
MORTERO DE CEMENTO

LADRILLO 6H
APAREJO TABIQUE
3 CORRIDAS

DETALLE CAMARA INSPECCION

ESC. 1:25

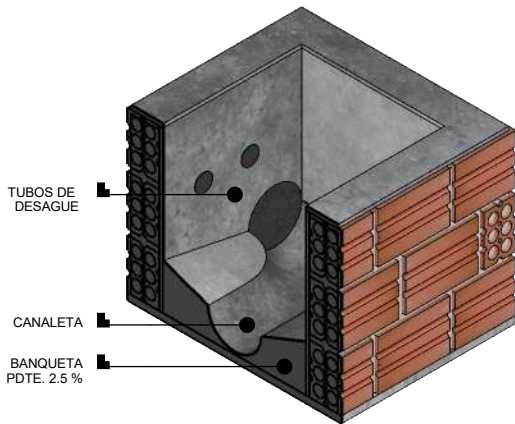

TUBOS DE
DESAGUE

CANALETA

BANQUETA
PDTE. 2,5 %

CORTE CAMARA INSPECCION

ESC. 1:15

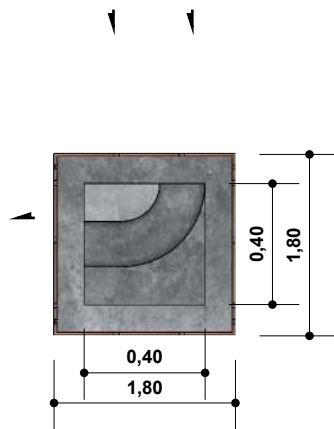

DETALLE CAMARA INSPECCION

ESC. 1:25

NIVEL
MUNICIPAL
+/- 0,00 m

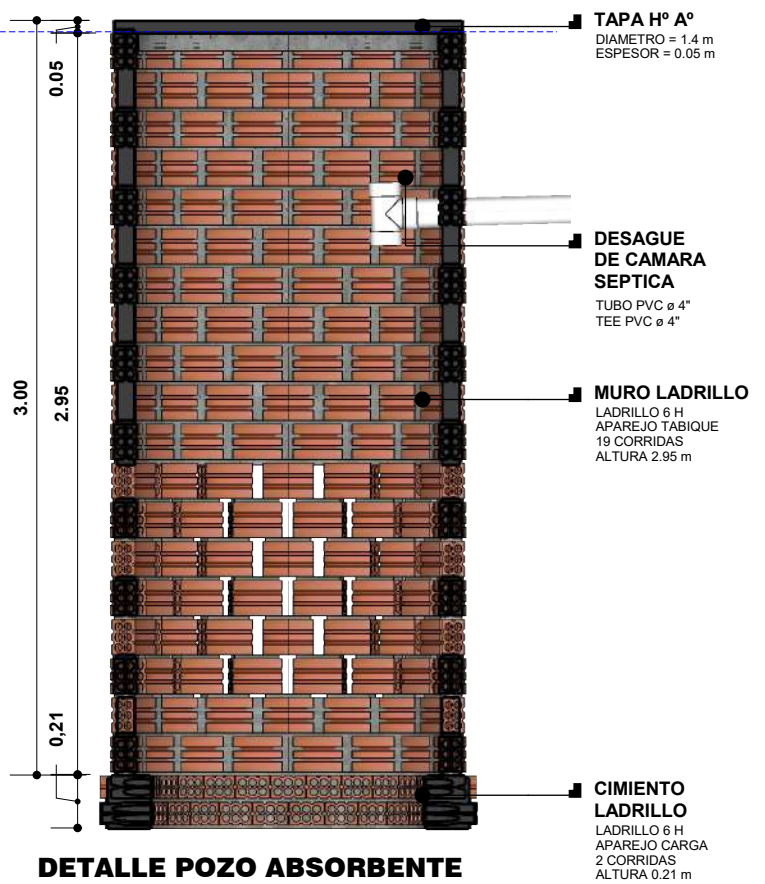

TAPA H° A°
DIAMETRO = 1,4 m
ESPESOR = 0,05 m

**DESAGUE
DE CAMARA
SEPTICA**
TUBO PVC ø 4"
TEE PVC ø 4"

MURO LADRILLO
LADRILLO 6 H
APAREJO TABIQUE
19 CORRIDAS
ALTURA 2,95 m

**CIMIENTO
LADRILLO**
LADRILLO 6 H
APAREJO CARGA
2 CORRIDAS
ALTURA 0,21 m

DETALLE POZO ABSORBENTE

ESC. 1:30

NIVEL
MUNICIPAL
+/- 0,00 m

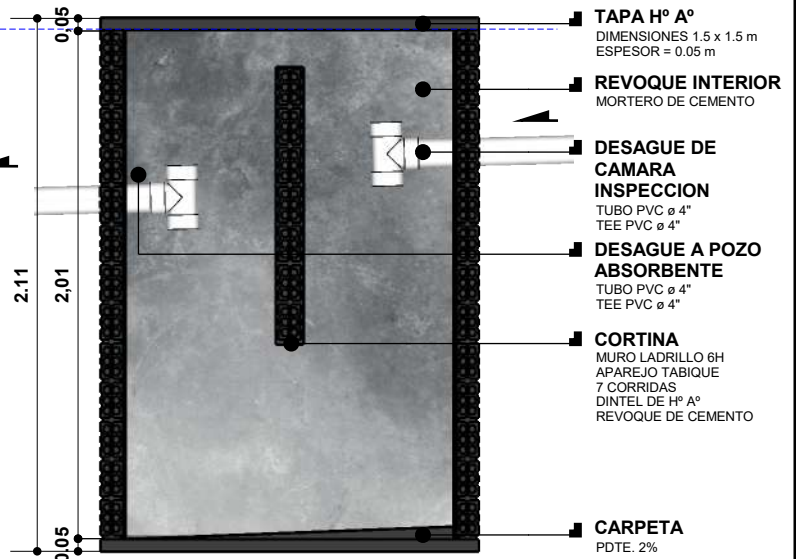

TAPA H° A°
DIMENSIONES 1,5 x 1,5 m
ESPESOR = 0,05 m

REVOQUE INTERIOR
MORTERO DE CEMENTO

**DESAGUE DE
CAMARA
INSPECCION**
TUBO PVC ø 4"
TEE PVC ø 4"

**DESAGUE A POZO
ABSORBENTE**
TUBO PVC ø 4"
TEE PVC ø 4"

CORTINA
MURO LADRILLO 6H
APAREJO TABIQUE
7 CORRIDAS
DINTEL DE H° A°
REVOQUE DE CEMENTO

CARPETA
PDTE. 2%

DETALLE CAMARA SEPTICA

ESC. 1:30

SISTEMA DE TRATAMIENTO DE AGUAS RESIDUALES

AGENCIA ESTATAL DE VIVIENDA		DISEÑO ARQUITECTONICO:	REVISADO Y APROBADO:	FECHA: AGOSTO DE 2023
NOMBRE DEL PROYECTO: PROYECTO DE VIVIENDA NUEVA EN EL MUNICIPIO DE INGAVI -FASE(II) 2023- PANDO				SUPERFICIE CONST. : 49.77 m2
COMUNIDADES:	MUNICIPIO: INGAVI			LAMINA N°:
PROVINCIA: ABUNA	DEPARTAMENTO: PANDO			28 / 34

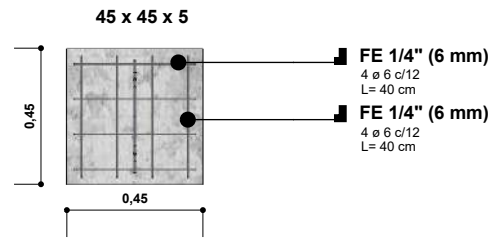
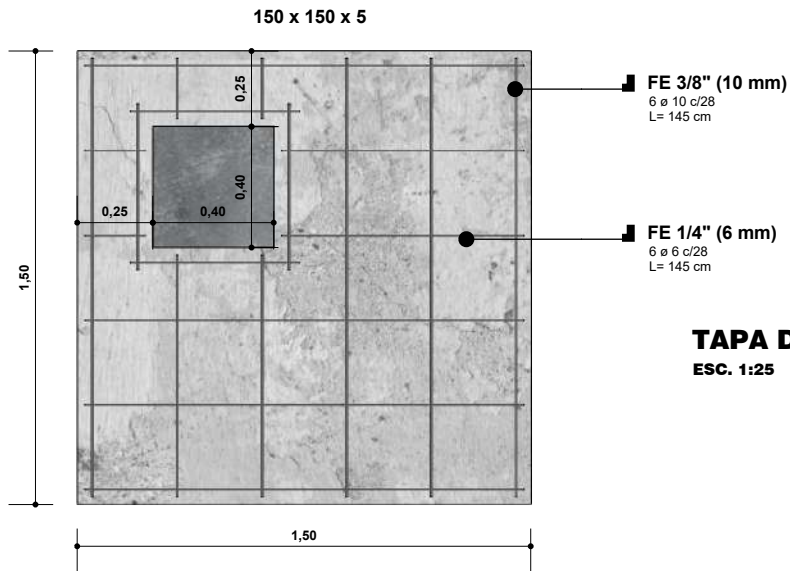

TAPA DE LIMPIEZA CAMARA SEPTICA H° A°
ESC. 1:25

TAPA DE CAMARA SEPTICA H° A°
ESC. 1:25

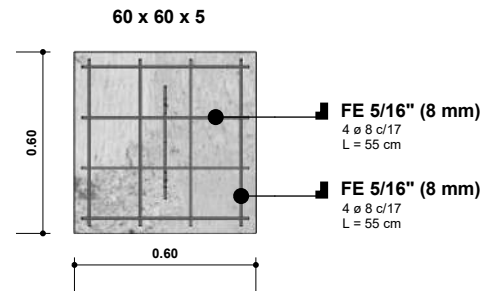
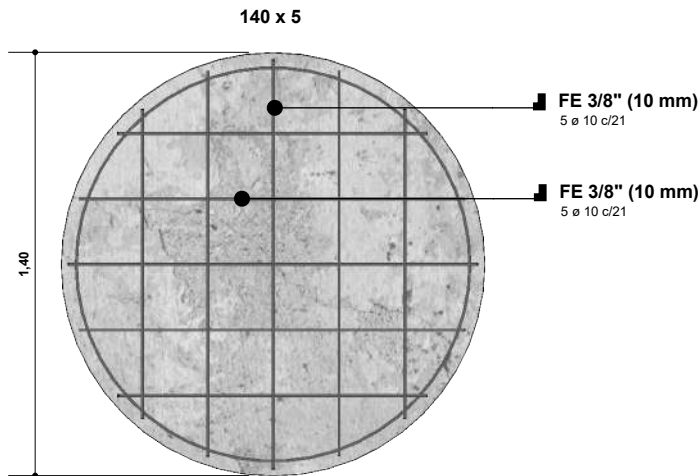

TAPA DE CAMARA INSPECCION H° A°
ESC. 1:25

TAPA DE POZO ABSORBENTE H° A°
ESC. 1:25

DETALLE DE ARMADURA DE ACERO

AGENCIA ESTATAL DE VIVIENDA		DISEÑO ARQUITECTONICO:	REVISADO Y APROBADO:	FECHA: AGOSTO DE 2023
NOMBRE DEL PROYECTO: PROYECTO DE VIVIENDA NUEVA EN EL MUNICIPIO DE INGAVI -FASE(II) 2023- PANDO				SUPERFICIE CONST. : 49.77 m2
COMUNIDADES:	MUNICIPIO: INGAVI			LAMINA N°:
PROVINCIA: ABUNA	DEPARTAMENTO: PANDO			29 / 34



TECHO
CALAMINA
TRAPEZOIDAL
PREPINTADA Nº 28
L= 4.50 m

LISTON
MADERA DURA
ESCUADRIA 2x2"

VIGA CADENA
H° A°
DIMENSIONES
0.10 x 0.20 m

**MURO CELOSIA
LADRILLO**
LADRILLO 6H
DIMENSIONES
(0.09x0.14x0.10)
APAREJO CARGA
ALTURA 2.17 m

MURO
LADRILLO 6H
16 CORRIDAS
APAREJO TABIQUE
ALTURA 2.48 m
REVOQUE INTERIOR CEMENTO
PINTURA INTERIOR LATEX

CORDON LADRILLO
LADRILLO 6H
2 CORRIDAS
APAREJO SOGUILLA
ALTURA 0.21 m

VIGA FUNDACION
H° A°
DIMENSIONES
0.10 x 0.20 m

CIMIENTO
LADRILLO 6H
4 CORRIDAS
APAREJO CARGA
0.20 m x 0.42 m

PISO
RELLENO Y COMPACTADO
CONTRAPISO LADRILLO ADOBITO
CARPETA NIVELACION
PISO ACABADO CERAMICO
ZOCALO CERAMICO

CORTE DE BORDE AXONOMETRICO

ESC. 1:20

AGENCIA ESTATAL DE VIVIENDA		DISEÑO ARQUITECTONICO:	REVISADO Y APROBADO:	FECHA: AGOSTO DE 2023
NOMBRE DEL PROYECTO: PROYECTO DE VIVIENDA NUEVA EN EL MUNICIPIO DE INGAVI -FASE(II) 2023- PANDO				SUPERFICIE CONST. : 49.77 m2
COMUNIDADES:	MUNICIPIO: INGAVI			LAMINA Nº :
PROVINCIA: ABUNA	DEPARTAMENTO: PANDO			30 / 34

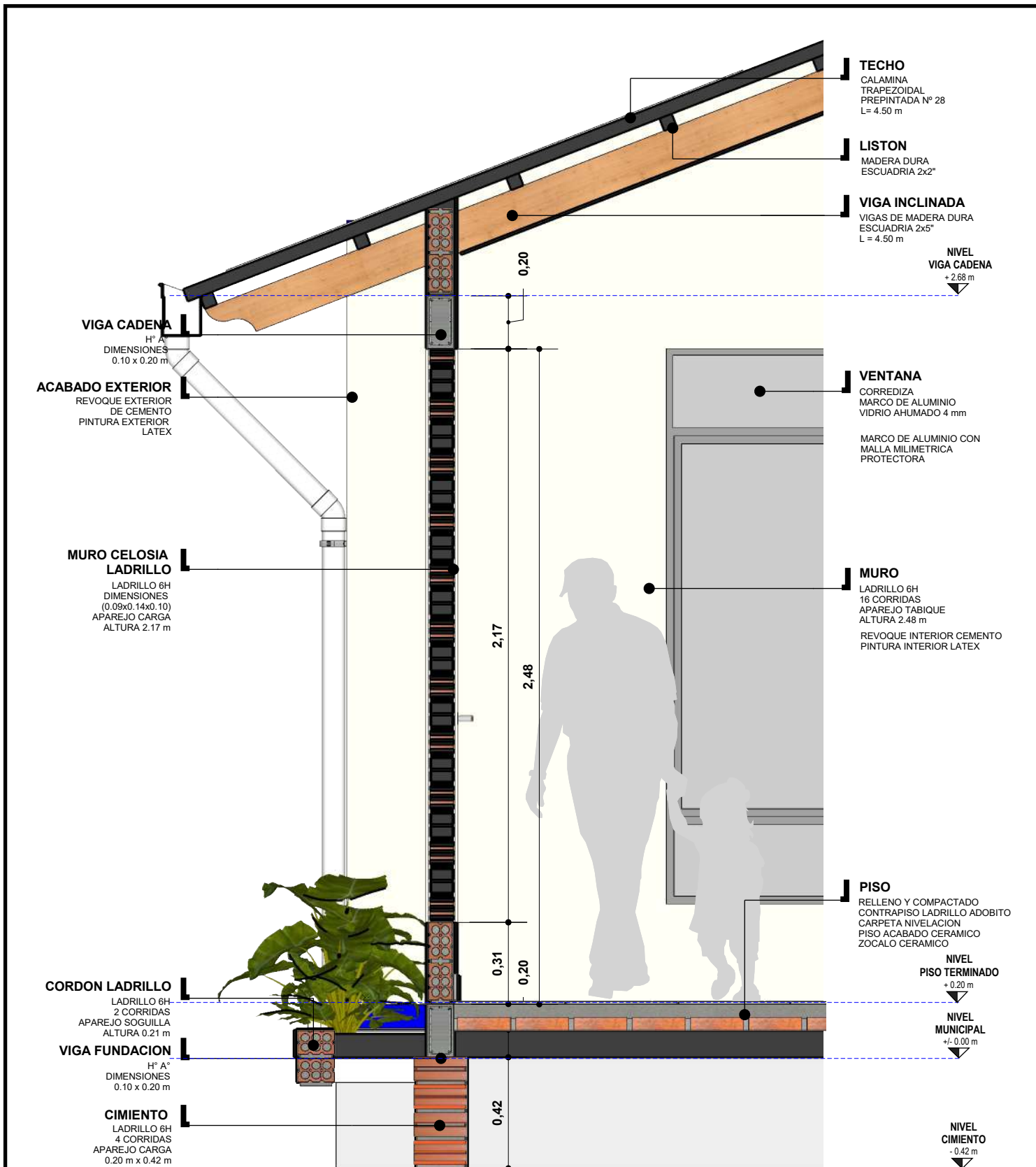

CORTE DE BORDE

ESC. 1:20

AGENCIA ESTATAL DE VIVIENDA		DISEÑO ARQUITECTONICO:	REVISADO Y APROBADO:	FECHA: AGOSTO DE 2023
NOMBRE DEL PROYECTO: PROYECTO DE VIVIENDA NUEVA EN EL MUNICIPIO DE INGAVI -FASE(II) 2023- PANDO				SUPERFICIE CONST. : 49.77 m2
COMUNIDADES:	MUNICIPIO: INGAVI			LAMINA N° :
PROVINCIA: ABUNA	DEPARTAMENTO: PANDO			31 / 34

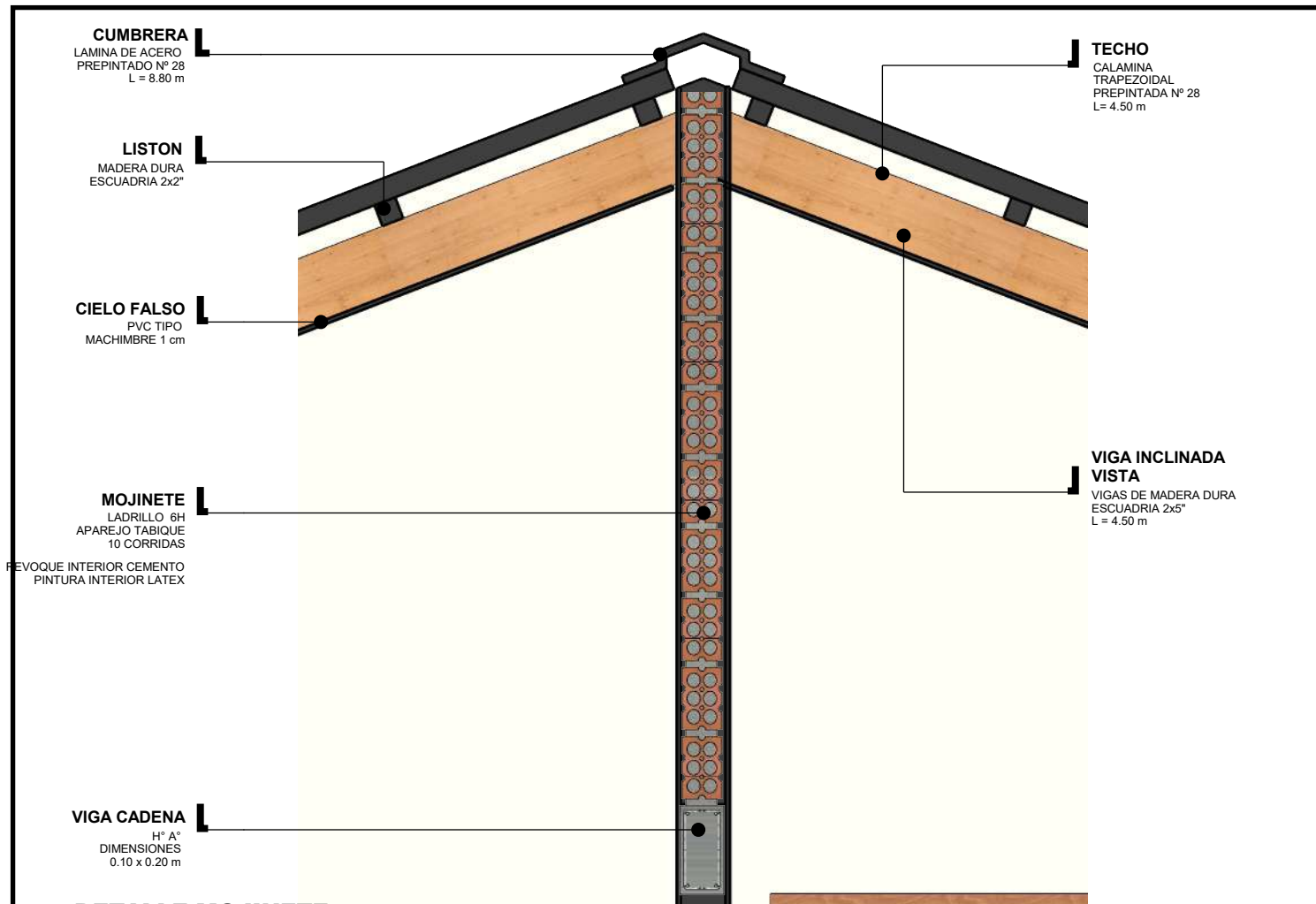

DETALLE MOJINETE

ESC. 1:15

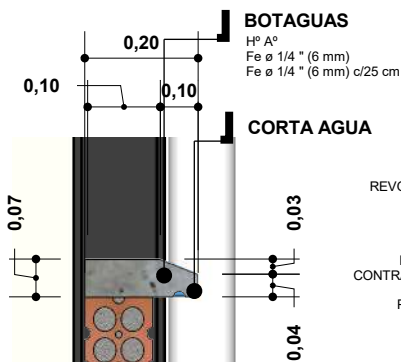

DETALLE BOTAGUAS

ESC. 1:10

MURO
LADRILLO 6H
16 CORRIDAS
APAREJO TABIQUE
ALTURA 2.48 m
REVOQUE INTERIOR CEMENTO
PINTURA INTERIOR LATEX

PISO
RELLENO Y COMPACTADO
CONTRAPISO LADRILLO ADOBITO
CARPETA NIVELACION
PISO ACABADO CERAMICO

VIGA FUNDACION
H° A°
DIMENSIONES
0.10 x 0.20 m

CIMIENTO
LADRILLO 6H
4 CORRIDAS
APAREJO CARGA
0.20 m x 0.42 m

**ACABADO
EXTERIOR**
REVOQUE EXTERIOR DE
CEMENTO
PINTURA EXTERIOR DE
LATEX

**ZOCALO
CERAMICO**

PISO
RELLENO Y COMPACTADO
CONTRAPISO LADRILLO ADOBITO
CARPETA NIVELACION
PISO ACABADO CERAMICO
ZOCALO CERAMICO

DETALLE CIMIENTO

ESC. 1:15

DETALLES CONSTRUCTIVOS

ESC. 1:25

AGENCIA ESTATAL DE VIVIENDA		DISEÑO ARQUITECTONICO:	REVISADO Y APROBADO:	FECHA: AGOSTO DE 2023
NOMBRE DEL PROYECTO: PROYECTO DE VIVIENDA NUEVA EN EL MUNICIPIO DE INGAVI -FASE(II) 2023- PANDO				SUPERFICIE CONST. : 49.77 m2
COMUNIDADES:	MUNICIPIO: INGAVI			LAMINA N° :
PROVINCIA: ABUNA	DEPARTAMENTO: PANDO			32 / 34

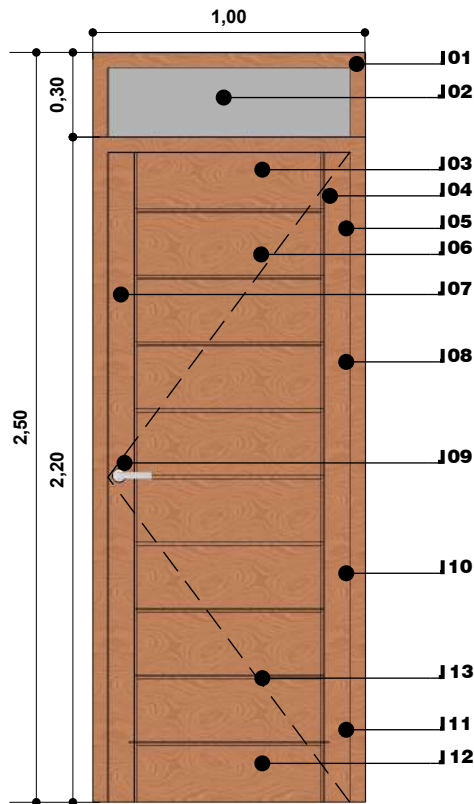

DETALLE PUERTA

ESC. 1:25

REFERENCIAS

- 01 MARCO DE MADERA DURA ESCUADRIA 2"x4"
- 02 VIDRIO DOBLE AHUMADO 4 mm
- 03 TRAVESAÑO MADERA DURA ESPESOR 1 1/4"
ANCHO 18 cm
- 04 LARGUERO MADERA DURA ESPESOR 1 1/4"
ANCHO 15 cm
- 05 BISAGRA 4" (SUPERIOR)
- 06 TABLERO ESPESOR 1"
- 07 LARGUERO MADERA DURA ESPESOR 1 1/4"
ANCHO 15 cm
- 08 BISAGRA 4" (CENTRAL)
- 09 CHAPA INTERIOR (DOS GOLPES)
- 10 BISAGRA 4" (CENTRAL)
- 11 BISAGRA 4" (INFERIOR)
- 12 TRAVESAÑO MADERA DURA ESPESOR 1 1/4"
ANCHO 29,5 cm
- 13 ESPESOR DE LENGUETA 0.5 cm
ALTURA DE LENGUETA 1.5 cm a 2 cm



DETALLE PUERTAS

ESC. 1:20

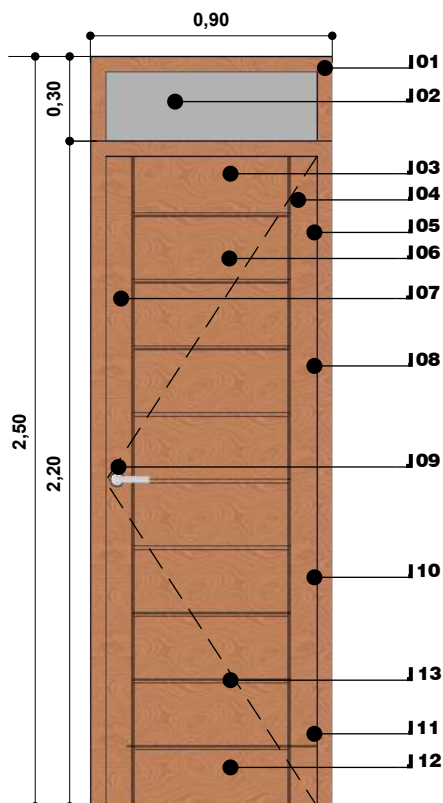

CARPINTERIA

ESC. 1:25

AGENCIA ESTATAL DE VIVIENDA		DISEÑO ARQUITECTONICO:	REVISADO Y APROBADO:	FECHA: AGOSTO DE 2023
NOMBRE DEL PROYECTO: PROYECTO DE VIVIENDA NUEVA EN EL MUNICIPIO DE INGAVI -FASE(II) 2023- PANDO				SUPERFICIE CONST. : 49.77 m2
COMUNIDADES:	MUNICIPIO: INGAVI			LAMINA N°:
PROVINCIA: ABUNA	DEPARTAMENTO: PANDO			33 / 34

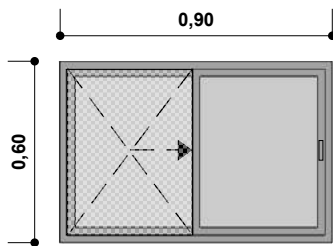
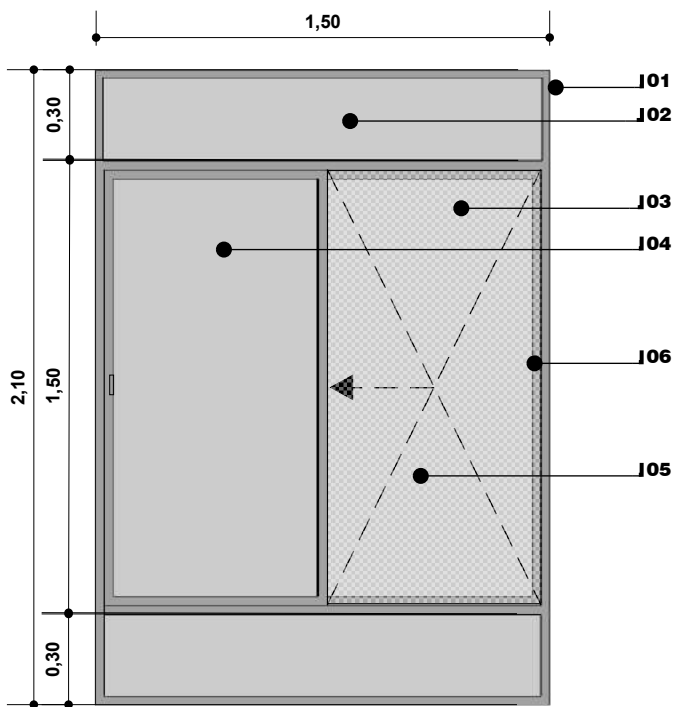
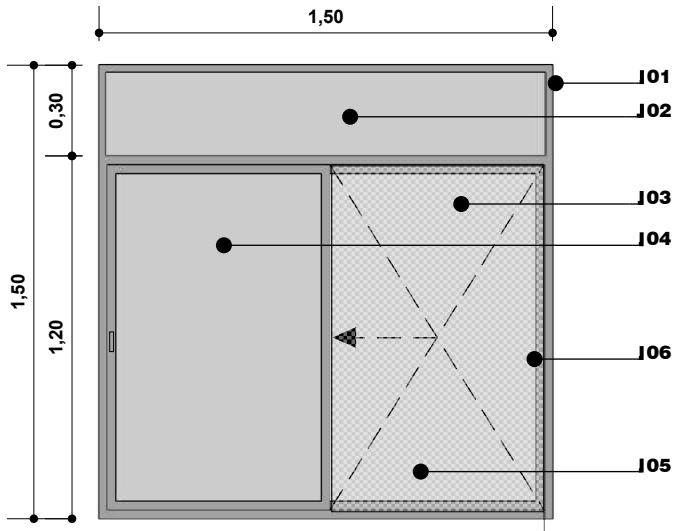

- REFERENCIAS**
 01 MARCO DE ALUMINIO LINEA 20
 02 VIDRIO DOBLE AHUMADO 4 mm
 03 HOJA DE VENTANA CORREDIZA
 04 HOJA DE VENTANA FIJA
 05 MARCO DE ALUMINIO MALLA MILIMETRICA
 06 MANILLA DE PLASTICO (ACCESORIO JALADOR)

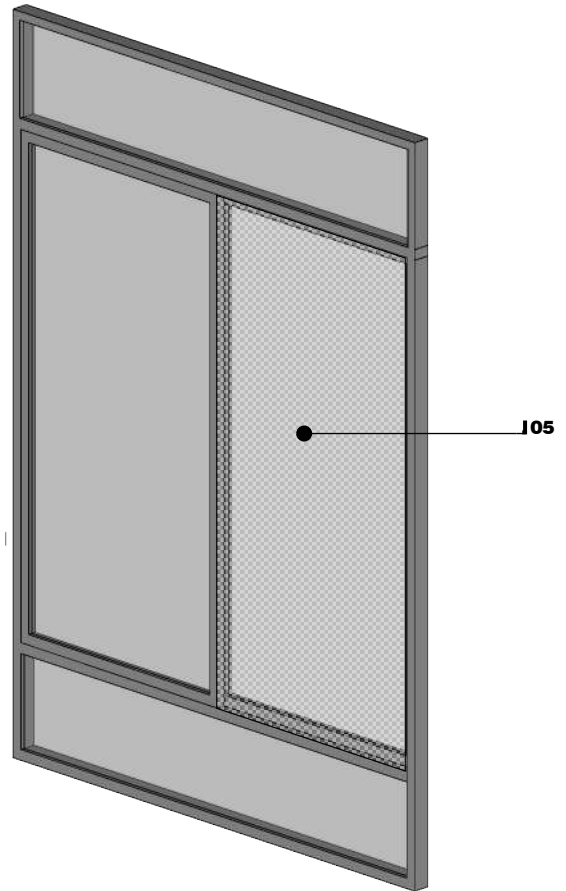

DETALLE VENTANA
 ESC. 1:20

CARPINTERIA
 ESC. 1:25

AGENCIA ESTATAL DE VIVIENDA		DISEÑO ARQUITECTONICO:	REVISADO Y APROBADO:	FECHA: AGOSTO DE 2023
NOMBRE DEL PROYECTO: PROYECTO DE VIVIENDA NUEVA EN EL MUNICIPIO DE INGAVI -FASE(II) 2023- PANDO				SUPERFICIE CONST. : 49.77 m2
COMUNIDADES:	MUNICIPIO: INGAVI			LAMINA N°:
PROVINCIA: ABUNA	DEPARTAMENTO: PANDO			34 / 34