

VIVIENDA CUALITATIVA ORURO 2023

PLANO DE CIMIENTOS

AEV-ORU-0324

NOMBRE DEL PROYECTO	DISEÑO ARQUITECTONICO	REVISADO Y APROBADO	DEPARTAMENTAL ORURO	
PROYECTO DE VIVIENDA CUALITATIVA EN EL MUNICIPIO DE BELEN DE ANDAMARCA -FASE(II) 2023- ORURO			AREA	44.98 m ²
			ESCALA	1:75
			FECHA:NOVIEMBRE 2023	
			LAMINA	1 - 20
AGENCIA ESTATAL DE VIVIENDA - DEPARTAMENTO ORURO			GESTION - 2023	

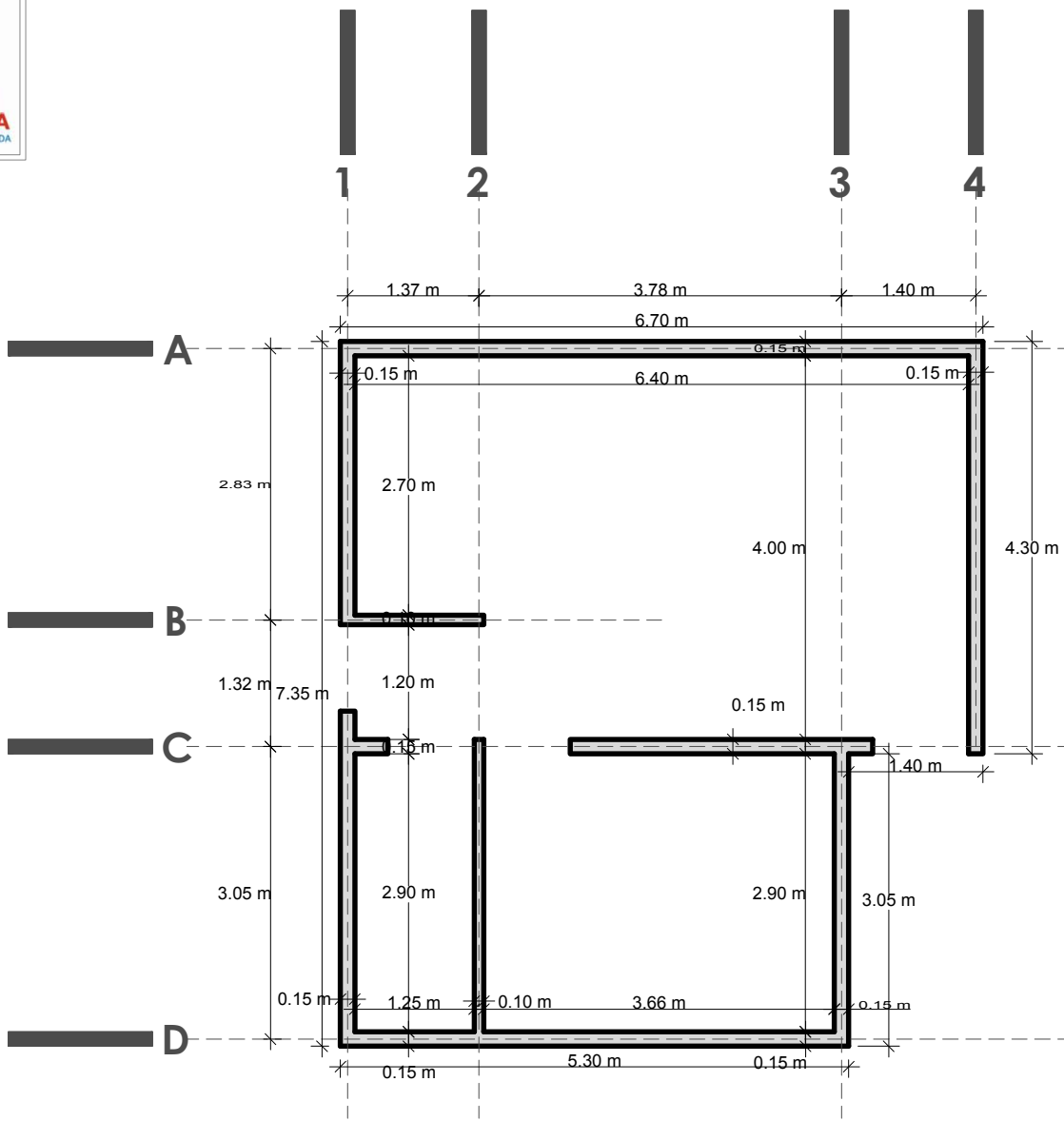

VIVIENDA CUALITATIVA ORURO 2023

PLANO DE SOBRECIMENTOS



¡Construyendo nuevos sueños!
AEV-ORU-0324

NOMBRE DEL PROYECTO	DISEÑO ARQUITECTONICO	REVISADO Y APROBADO	DEPARTAMENTAL ORURO	
PROYECTO DE VIVIENDA CUALITATIVA EN EL MUNICIPIO DE BELEN DE ANDAMARCA -FASE(II) 2023- ORURO			AREA	44.98 m ²
			ESCALA	1:75
			FECHA:NOVIEMBRE 2023	
			LAMINA	2 - 20
AGENCIA ESTATAL DE VIVIENDA - DEPARTAMENTO ORURO			GESTION - 2023	

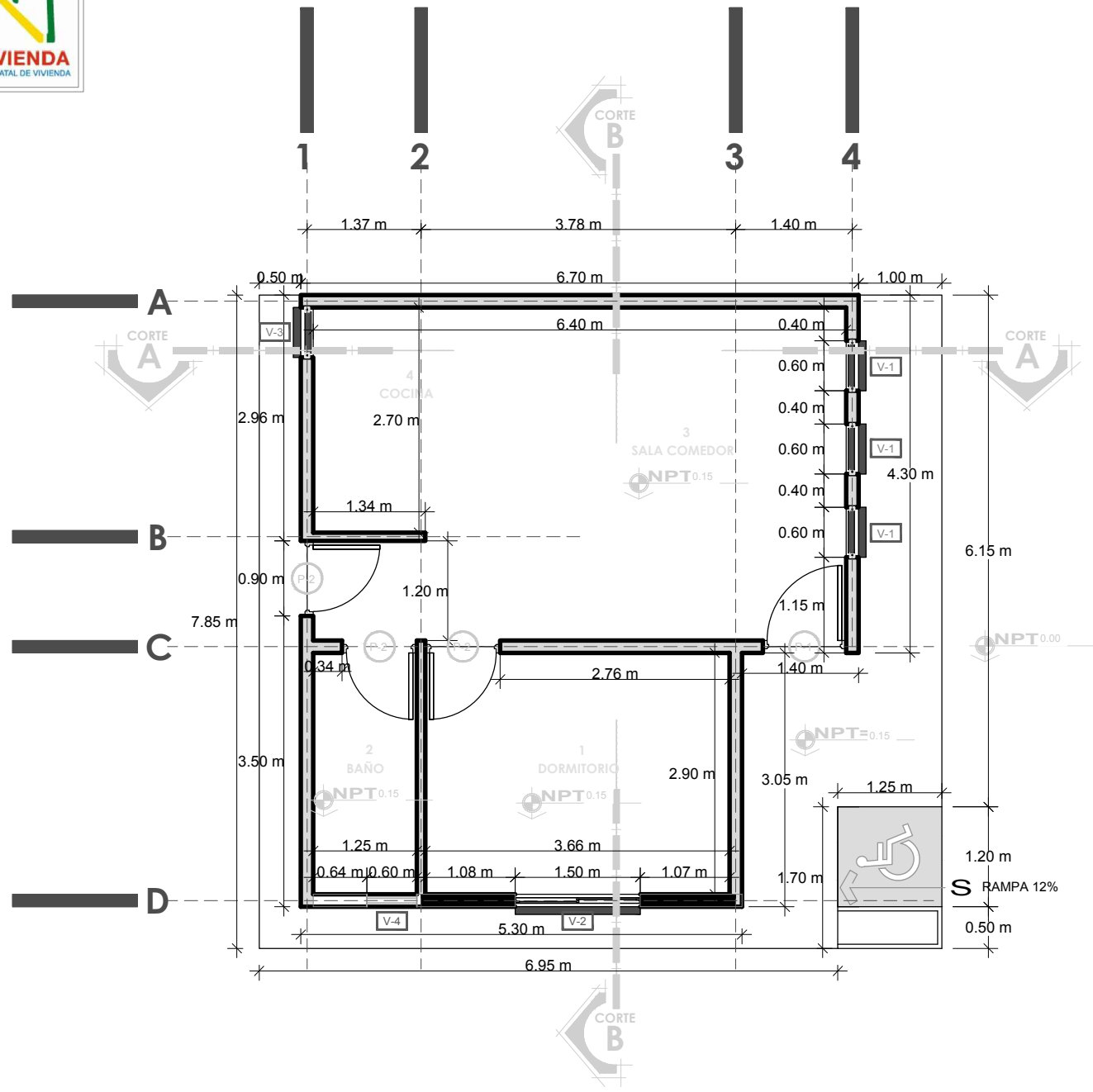
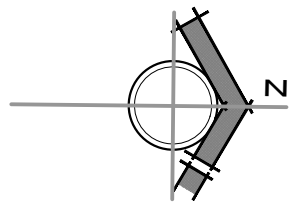

VIVIENDA CUALITATIVA ORURO 2023

PLANO DE PLANTA ACOTADA



NOMBRE DEL PROYECTO	DISEÑO ARQUITECTONICO	REVISADO Y APROBADO	DEPARTAMENTAL ORURO	
PROYECTO DE VIVIENDA CUALITATIVA EN EL MUNICIPIO DE BELEN DE ANDAMARCA -FASE(II) 2023- ORURO			AREA	44.98 m ²
			ESCALA	1:75
			FECHA: NOVIEMBRE 2023	
			LAMINA	3 - 20
AGENCIA ESTATAL DE VIVIENDA - DEPARTAMENTO ORURO			GESTION - 2023	



VIVIENDA CUALITATIVA ORURO 2023

PLANO DE PLANTA AMOBLADA



¡Construyendo nuevos sueños!
AEV-ORU-0324

NOMBRE DEL PROYECTO	DISEÑO ARQUITECTONICO	REVISADO Y APROBADO	DEPARTAMENTAL ORURO	
PROYECTO DE VIVIENDA CUALITATIVA EN EL MUNICIPIO DE BELEN DE ANDAMARCA -FASE(II) 2023- ORURO			AREA	44.98 m ²
			ESCALA	1:75
			FECHA:NOVIEMBRE 2023	
			LAMINA	4 - 20
AGENCIA ESTATAL DE VIVIENDA – DEPARTAMENTO ORURO			GESTION - 2023	

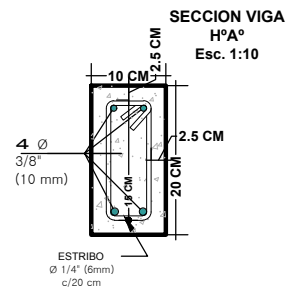
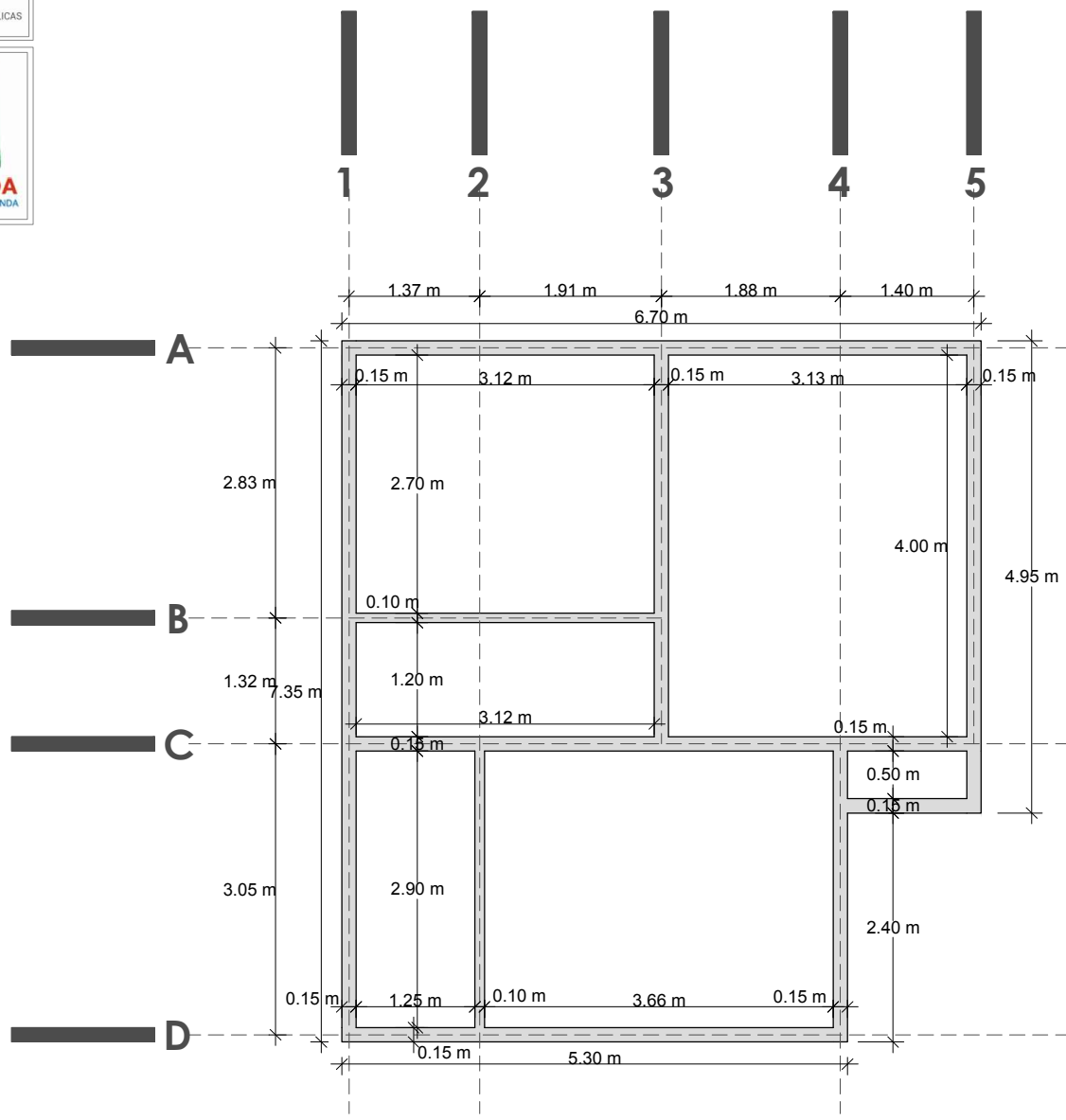

VIVIENDA CUALITATIVA ORURO 2023

PLANO DE VIGA



NOMBRE DEL PROYECTO	DISEÑO ARQUITECTONICO	REVISADO Y APROBADO	DEPARTAMENTAL ORURO	
PROYECTO DE VIVIENDA CUALITATIVA EN EL MUNICIPIO DE BELEN DE ANDAMARCA -FASE(II) 2023- ORURO			AREA	44.98 m ²
			ESCALA	1:75
			FECHA: NOVIEMBRE 2023	
			LAMINA	5 - 20
AGENCIA ESTATAL DE VIVIENDA - DEPARTAMENTO ORURO			GESTION - 2023	

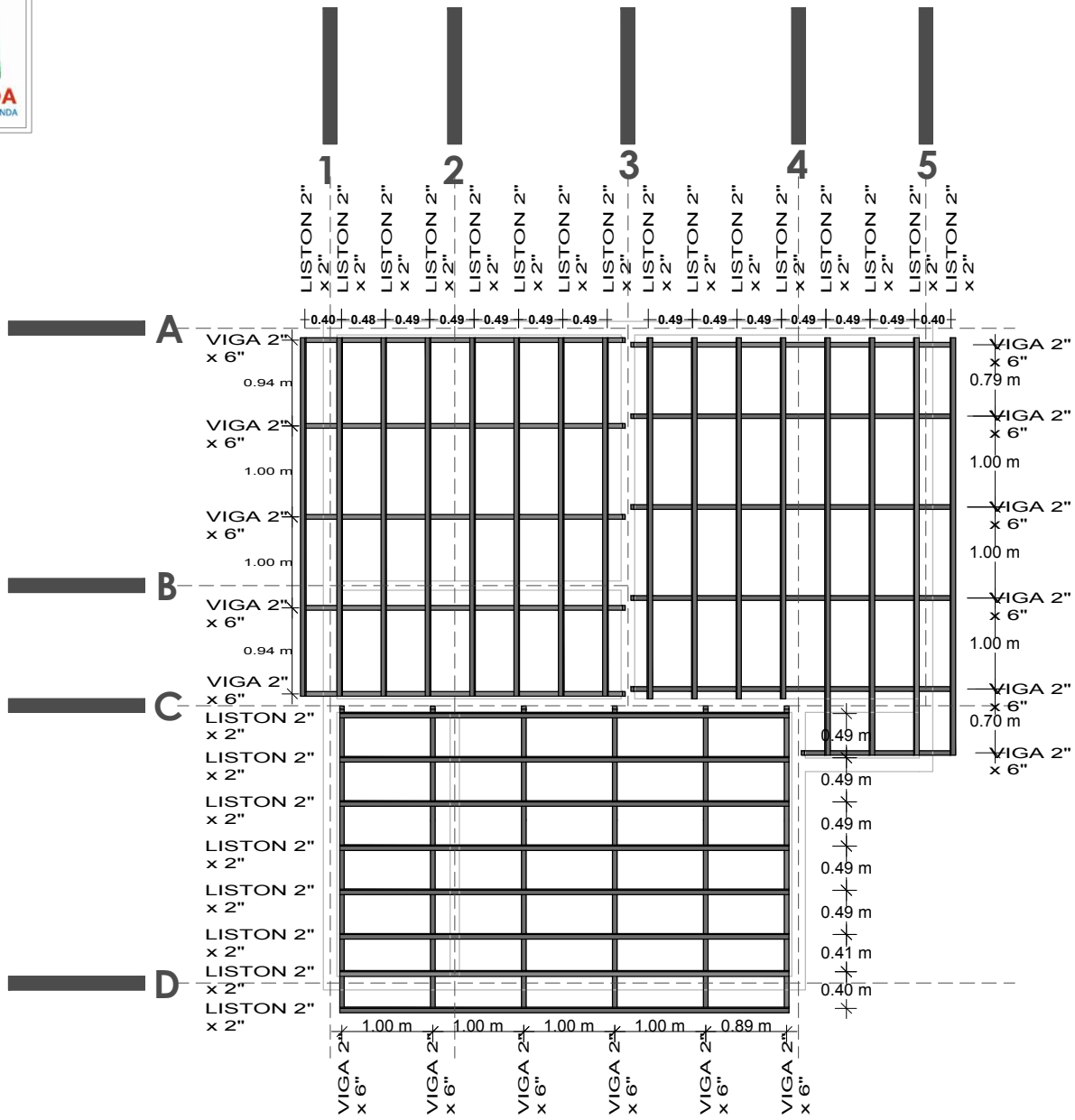

VIVIENDA CUALITATIVA ORURO 2023

PLANO DE MADERAMEN

BICENTENARIO DE BOLIVIA

¡Construyendo nuevos sueños!

AEV-ORU-0324

NOMBRE DEL PROYECTO	DISEÑO ARQUITECTONICO	REVISADO Y APROBADO	DEPARTAMENTAL ORURO	
PROYECTO DE VIVIENDA CUALITATIVA EN EL MUNICIPIO DE BELEN DE ANDAMARCA -FASE(II) 2023- ORURO			AREA	44.98 m ²
			ESCALA	1:75
			FECHA: NOVIEMBRE 2023	
			LAMINA	6 - 20
AGENCIA ESTATAL DE VIVIENDA - DEPARTAMENTO ORURO			GESTION - 2023	

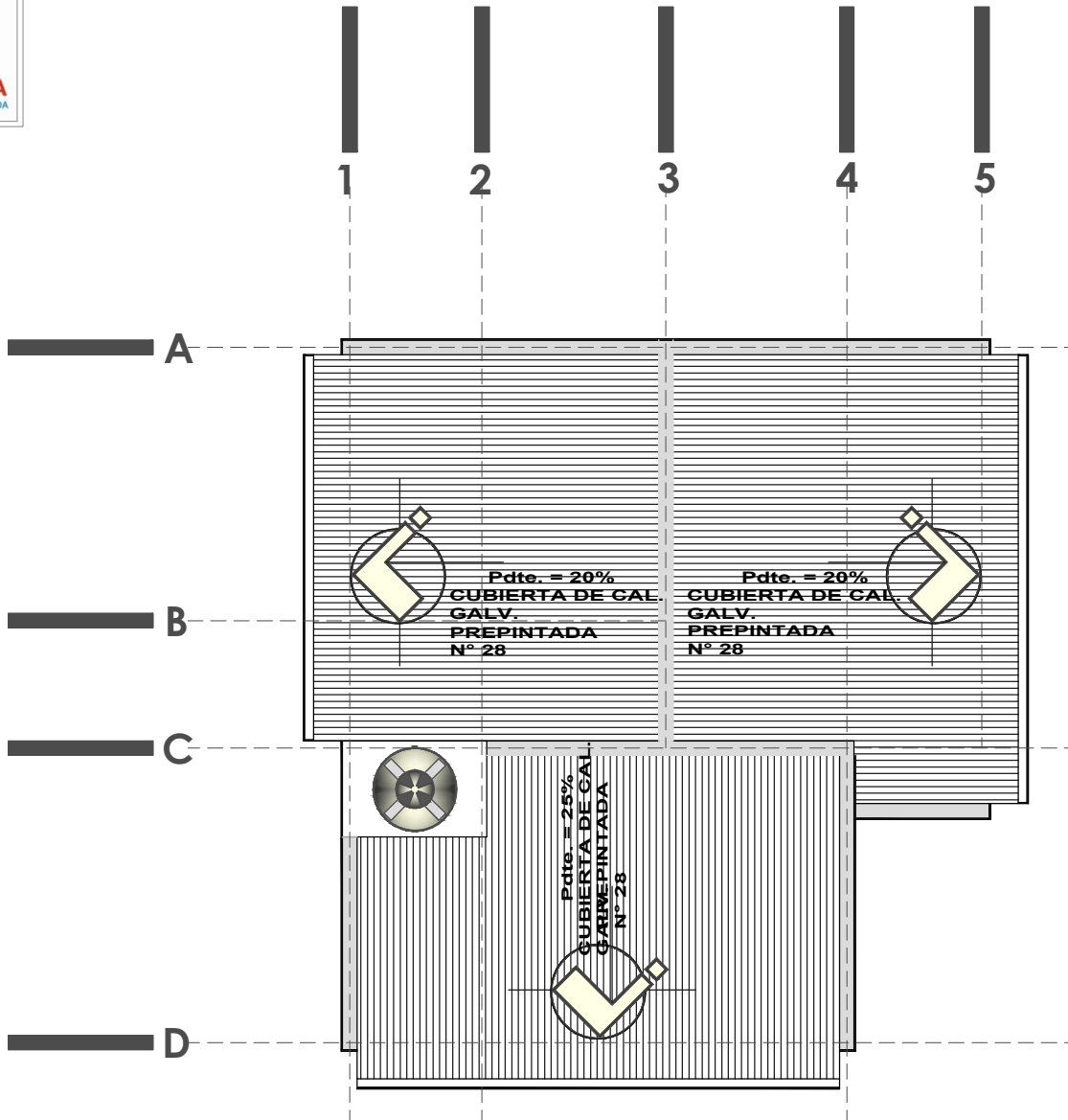

VIVIENDA CUALITATIVA ORURO 2023

PLANO DE CUBIERTA



¡Construyendo nuevos sueños!
AEV-ORU-0324

NOMBRE DEL PROYECTO	DISEÑO ARQUITECTONICO	REVISADO Y APROBADO	DEPARTAMENTAL ORURO	
PROYECTO DE VIVIENDA CUALITATIVA EN EL MUNICIPIO DE BELEN DE ANDAMARCA -FASE(II) 2023- ORURO			AREA	44.98 m ²
			ESCALA	1:75
			FECHA:NOVIEMBRE 2023	
			LAMINA	7 - 20
AGENCIA ESTATAL DE VIVIENDA - DEPARTAMENTO ORURO			GESTION - 2023	

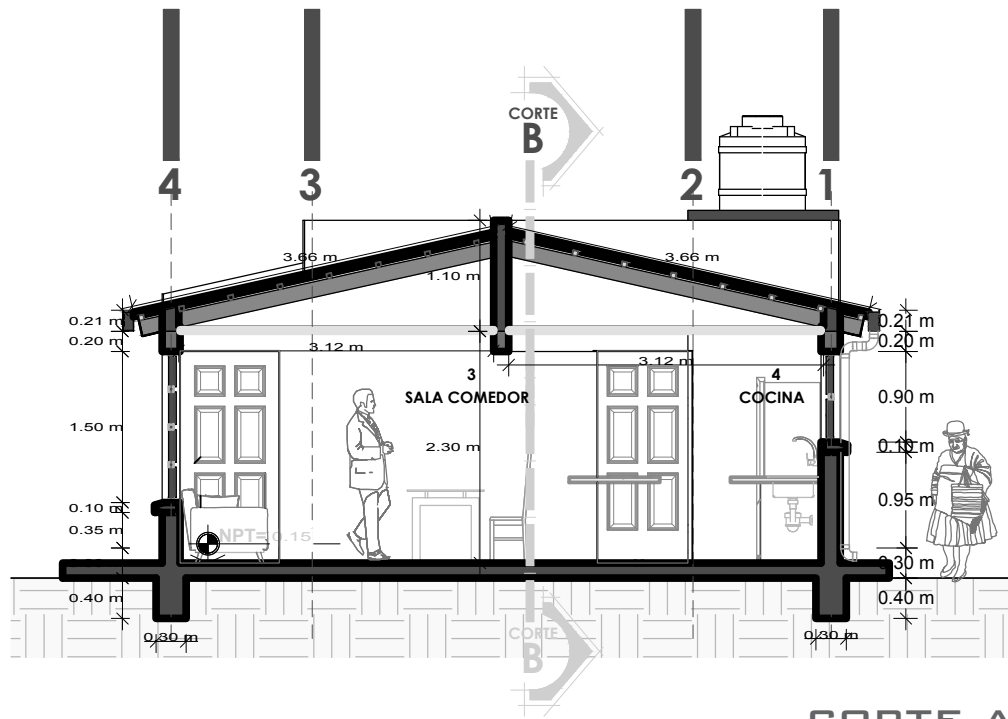

CORTE A-A

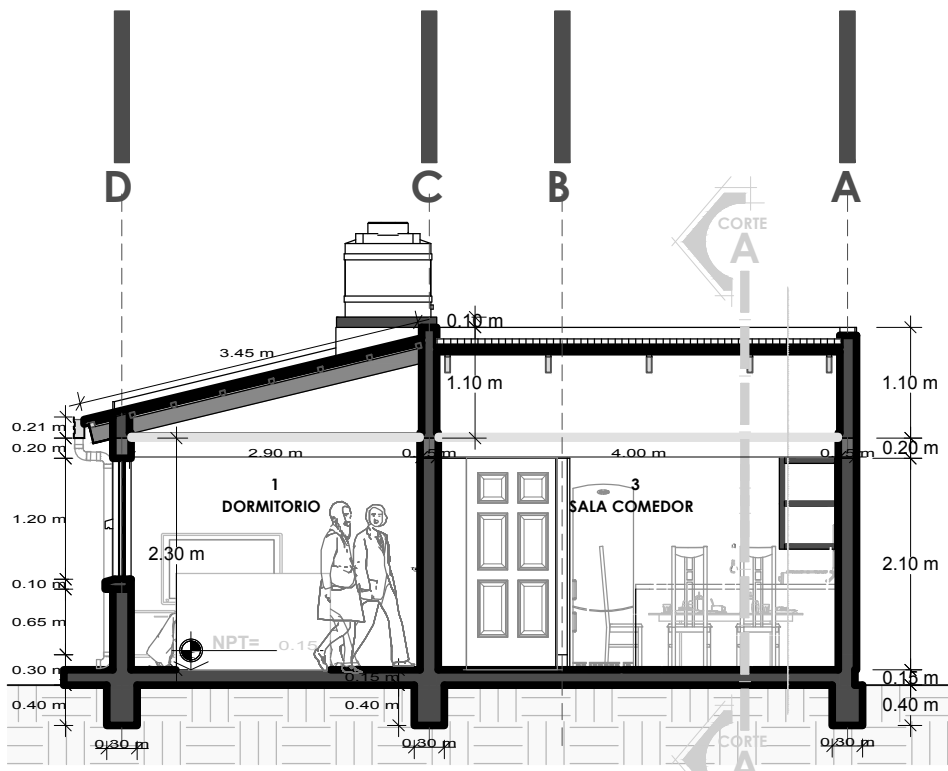

CORTE B-B

PLANO DE CORTES

VIVIENDA CUALITATIVA ORURO 2023

AEV-ORU-0324

NOMBRE DEL PROYECTO	DISEÑO ARQUITECTONICO	REVISADO Y APROBADO	DEPARTAMENTAL ORURO
PROYECTO DE VIVIENDA CUALITATIVA EN EL MUNICIPIO DE BELEN DE ANDAMARCA -FASE(II) 2023- ORURO			AREA 44.98 m ²
			ESCALA 1:75
			FECHA:NOVIEMBRE 2023
			LAMINA 8 - 20
AGENCIA ESTATAL DE VIVIENDA - DEPARTAMENTO ORURO			GESTION - 2023

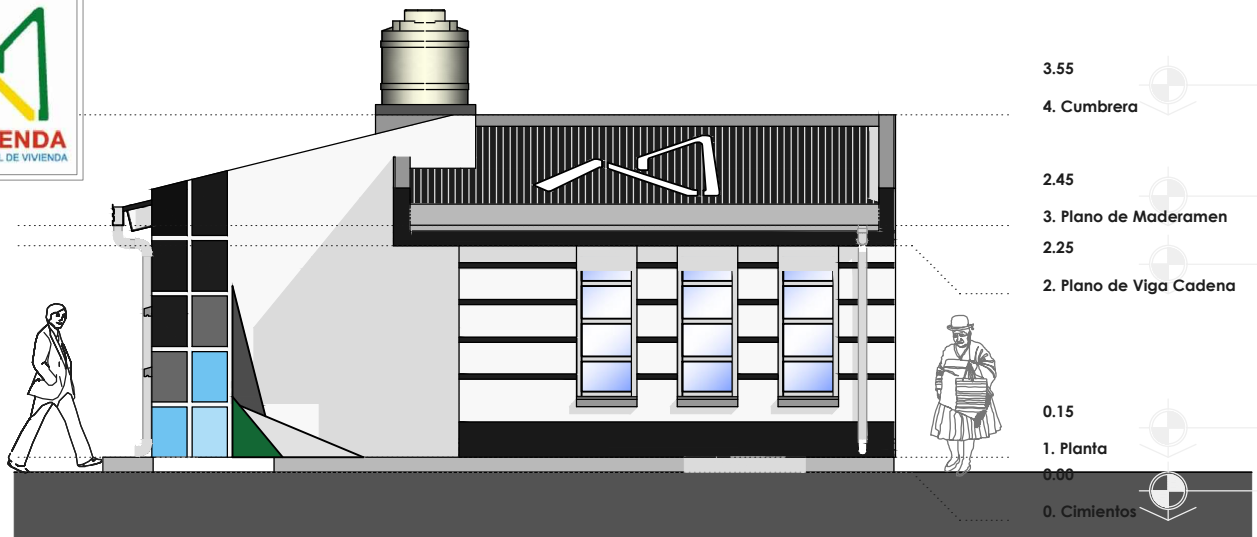

- 3.55
- 4. Cumbre
- 2.45
- 3. Plano de Maderamen
- 2.25
- 2. Plano de Viga Cadena
- 0.15
- 1. Planta
- 0.00
- 0. Cimientos



- 3.55
- 4. Cumbre
- 2.45
- 3. Plano de Maderamen
- 2.25
- 2. Plano de Viga Cadena
- 0.15
- 1. Planta
- 0.00
- 0. Cimientos

VIVIENDA CUALITATIVA ORURO 2023

PLANO DE ELEVACIONES

AEV-ORU-0324

NOMBRE DEL PROYECTO	DISEÑO ARQUITECTONICO	REVISADO Y APROBADO	DEPARTAMENTAL ORURO	
PROYECTO DE VIVIENDA CUALITATIVA EN EL MUNICIPIO DE BELEN DE ANDAMARCA -FASE(II) 2023- ORURO			AREA	44.98 m ²
			ESCALA	1:75
			FECHA:NOVIEMBRE 2023	
			LAMINA	9 - 20
AGENCIA ESTATAL DE VIVIENDA – DEPARTAMENTO ORURO			GESTION - 2023	

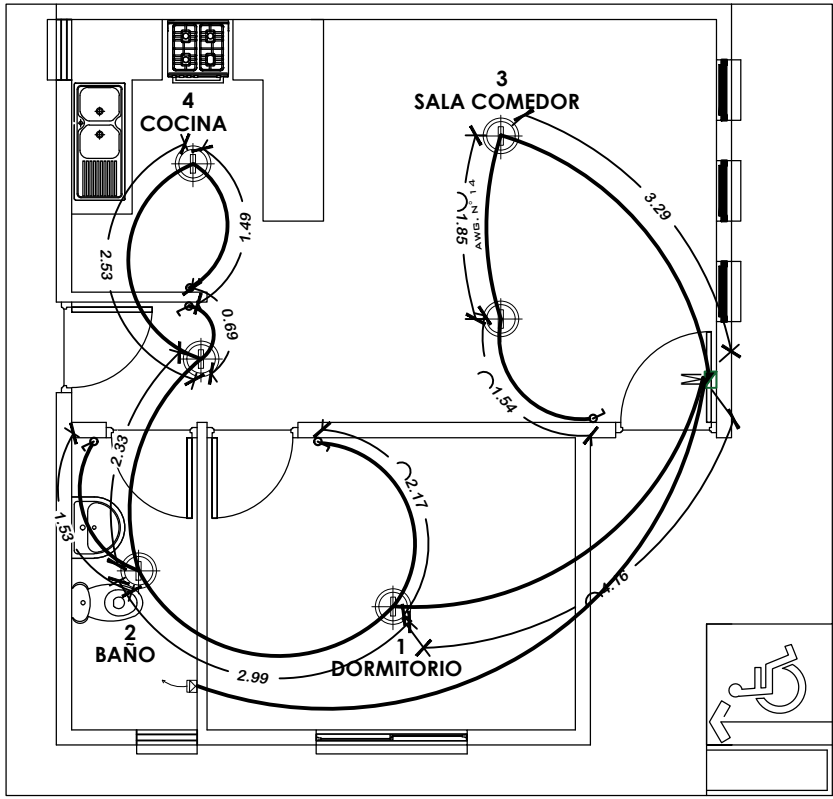

SIMBOLOGIA Y REFERENCIAS	
	TABLERO DE DISTRIBUCION
C1-C2-C3	CIRCUITOS
	CABLE Nº12 TOMACORRIENTES
	ILUMINACION INCANDESCENTE SOCKET DE PORCELANA
	INTERRUPTOR SIMPLE

VIVIENDA CUALITATIVA ORURO 2023

INSTALACION ELECTRICA



¡Construyendo nuevos sueños!
AEV-ORU-0324

NOMBRE DEL PROYECTO	DISEÑO ARQUITECTONICO	REVISADO Y APROBADO	DEPARTAMENTAL ORURO	
PROYECTO DE VIVIENDA CUALITATIVA EN EL MUNICIPIO DE BELEN DE ANDAMARCA -FASE(II) 2023- ORURO			AREA	44.98 m ²
			ESCALA	1:75
			FECHA:NOVIEMBRE 2023	
			LAMINA	10 - 20
AGENCIA ESTATAL DE VIVIENDA – DEPARTAMENTO ORURO			GESTION - 2023	

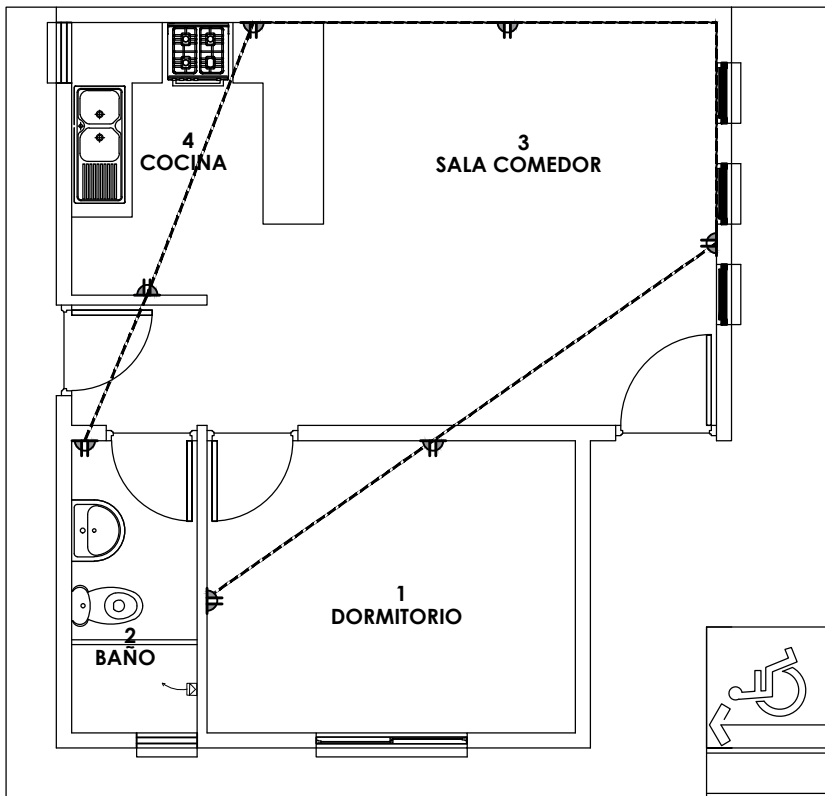

SIMBOLOGIA Y REFERENCIAS	
	TABLERO DE DISTRIBUCION
C1-C2-C3	CIRCUITOS
	CABLE Nº12 TOMACORRIENTES
	ILUMINACION INCANDESCENTE SOCKET DE PORCELANA
	INTERRUPTOR SIMPLE

VIVIENDA CUALITATIVA ORURO 2023

INSTALACION ELECTRICA



¡Construyendo nuevos sueños!
AEV-ORU-0324

NOMBRE DEL PROYECTO	DISEÑO ARQUITECTONICO	REVISADO Y APROBADO	DEPARTAMENTAL ORURO	
PROYECTO DE VIVIENDA CUALITATIVA EN EL MUNICIPIO DE BELEN DE ANDAMARCA -FASE(II) 2023- ORURO			AREA	44.98 m ²
			ESCALA	1:75
			FECHA:NOVIEMBRE 2023	
			LAMINA	11 - 20
AGENCIA ESTATAL DE VIVIENDA – DEPARTAMENTO ORURO			GESTION - 2023	

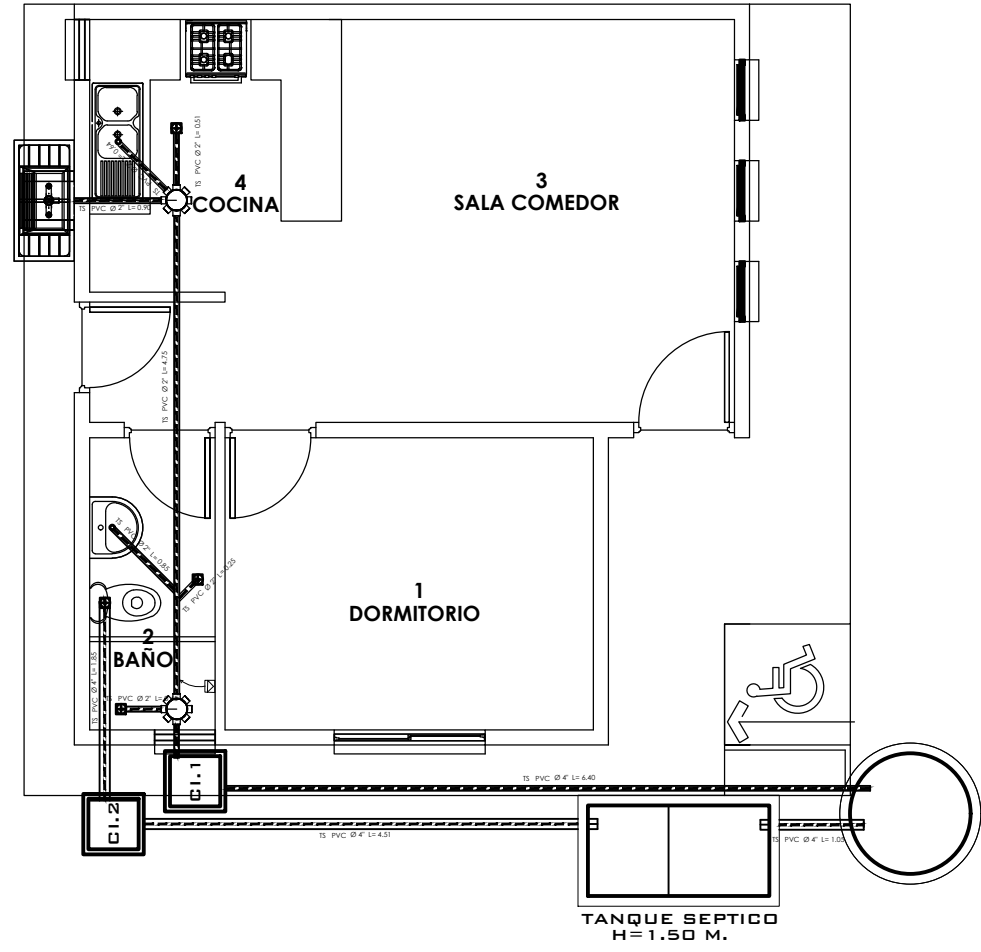

POZO ABSORVENTE
H=1.90 M.

VIVIENDA CUALITATIVA ORURO 2023

INSTALACION SANITARIA



¡Construyendo nuevos sueños!
AEV-ORU-0324

NOMBRE DEL PROYECTO	DISEÑO ARQUITECTONICO	REVISADO Y APROBADO	DEPARTAMENTAL ORURO	
PROYECTO DE VIVIENDA CUALITATIVA EN EL MUNICIPIO DE BELEN DE ANDAMARCA -FASE(II) 2023- ORURO			AREA	44.98 m ²
			ESCALA	1:75
			FECHA: NOVIEMBRE 2023	
			LAMINA	12 - 20
AGENCIA ESTATAL DE VIVIENDA - DEPARTAMENTO ORURO			GESTION - 2023	

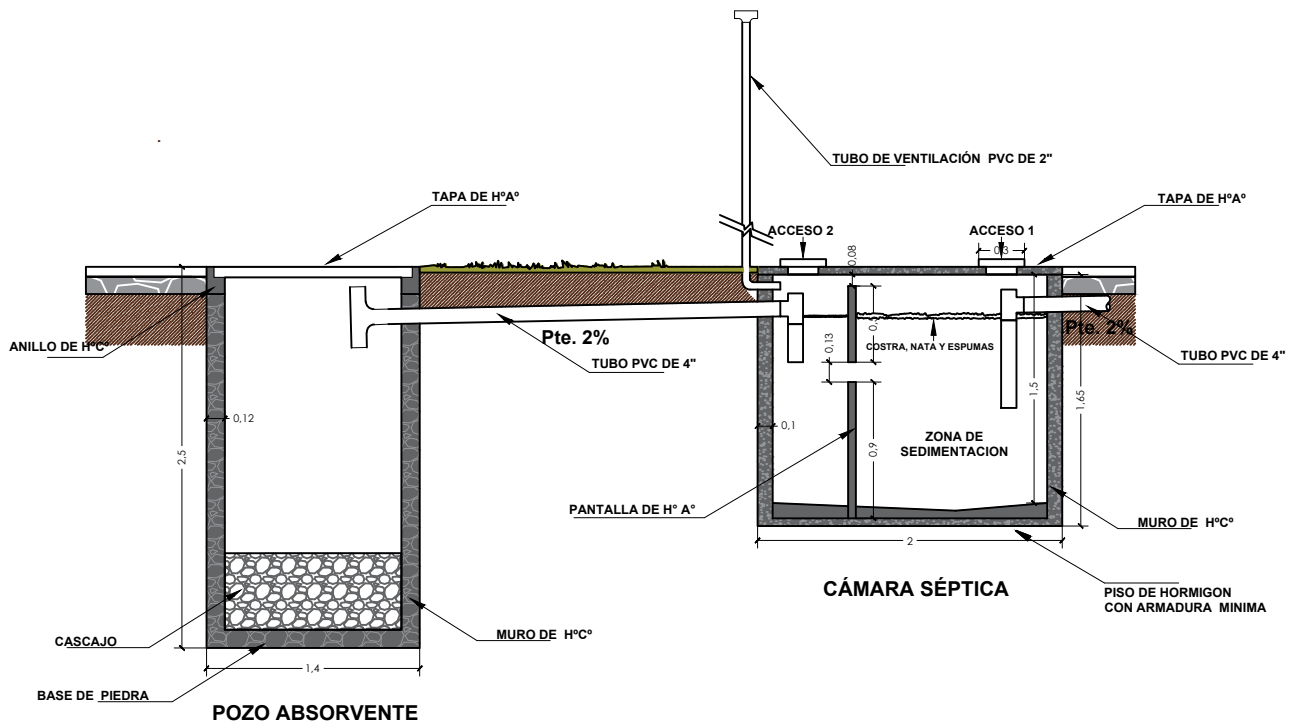
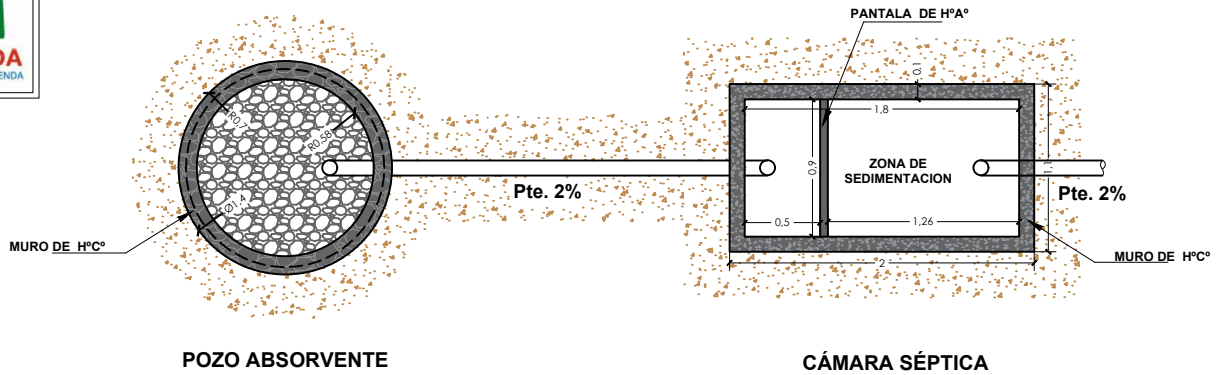

PLANO CÁMARA Y POZO ABSORVENTE



¡Construyendo nuevos sueños!
AEV-ORU-0324

NOMBRE DEL PROYECTO	DISEÑO ARQUITECTONICO	REVISADO Y APROBADO	DEPARTAMENTAL ORURO	
PROYECTO DE VIVIENDA CUALITATIVA EN EL MUNICIPIO DE BELEN DE ANDAMARCA -FASE(II) 2023- ORURO			AREA	44.98 m ²
			ESCALA	1:75
			FECHA: NOVIEMBRE 2023	
			LAMINA	13 - 20
AGENCIA ESTATAL DE VIVIENDA - DEPARTAMENTO ORURO			GESTION - 2023	

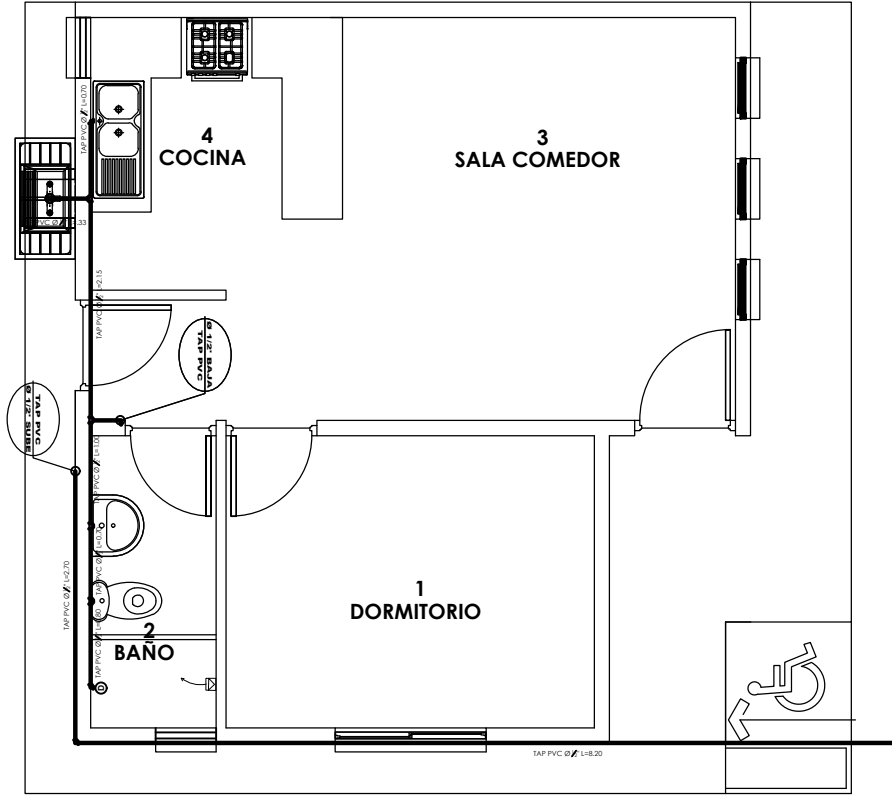

SIMBOLOGIA Y REFERENCIAS	
	DUCHA
	INODORO
	LAVAMANOS
	LAVAPLATOS
	MEDIDOR
	TUBERIA DE AGUA POTABLE
	LLAVE DE PASO

VIVIENDA CUALITATIVA ORURO 2023

INSTALACION AGUA POTABLE



¡Construyendo nuevos sueños!
AEV-ORU-0324

NOMBRE DEL PROYECTO	DISEÑO ARQUITECTONICO	REVISADO Y APROBADO	DEPARTAMENTAL ORURO	
PROYECTO DE VIVIENDA CUALITATIVA EN EL MUNICIPIO DE BELEN DE ANDAMARCA -FASE(II) 2023- ORURO			AREA	44.98 m ²
			ESCALA	1:75
			FECHA:NOVIEMBRE 2023	
			LAMINA	14 - 20
AGENCIA ESTATAL DE VIVIENDA - DEPARTAMENTO ORURO			GESTION - 2023	

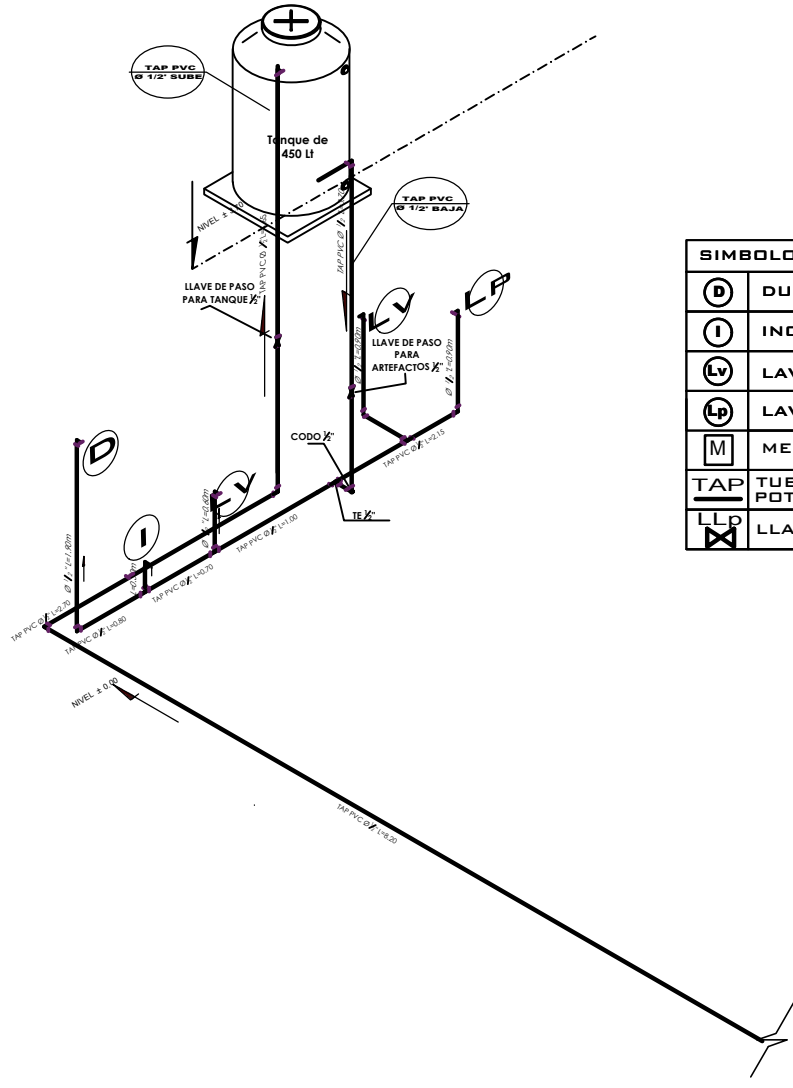

SIMBOLOGIA Y REFERENCIAS	
D	DUCHA
I	INODORO
Lv	LAVAMANOS
Lp	LAVAPLATOS
M	MEDIDOR
TAP	TUBERIA DE AGUA POTABLE
LLP	LLAVE DE PASO

VIVIENDA CUALITATIVA ORURO 2023

ISOMETRICO AGUA POTABLE



¡Construyendo nuevos sueños!
AEV-ORU-0324

NOMBRE DEL PROYECTO	DISEÑO ARQUITECTONICO	REVISADO Y APROBADO	DEPARTAMENTAL ORURO	
PROYECTO DE VIVIENDA CUALITATIVA EN EL MUNICIPIO DE BELEN DE ANDAMARCA -FASE(II) 2023- ORURO			AREA	44.98 m ²
			ESCALA	1:75
			FECHA:NOVIEMBRE 2023	
			LAMINA	15 - 20
AGENCIA ESTATAL DE VIVIENDA - DEPARTAMENTO ORURO			GESTION - 2023	

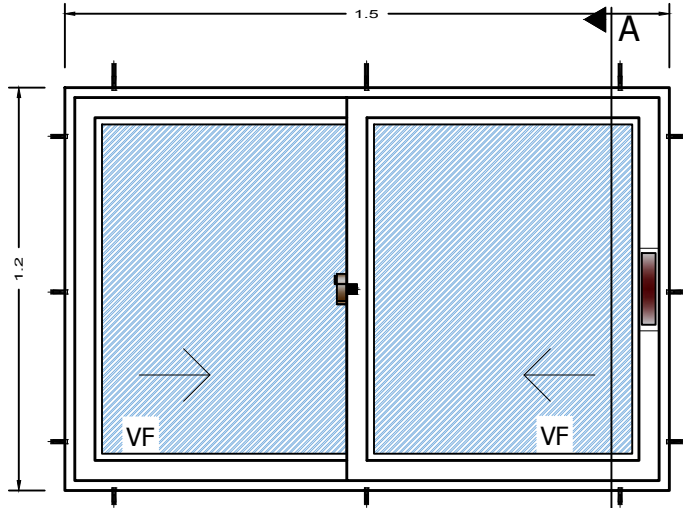

ELEVACION

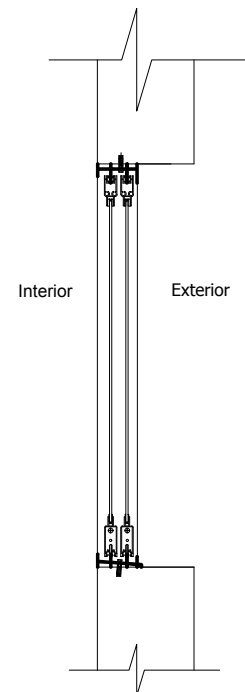

SECCION A-A

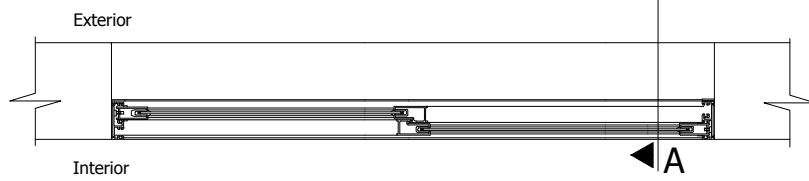

PLANTA

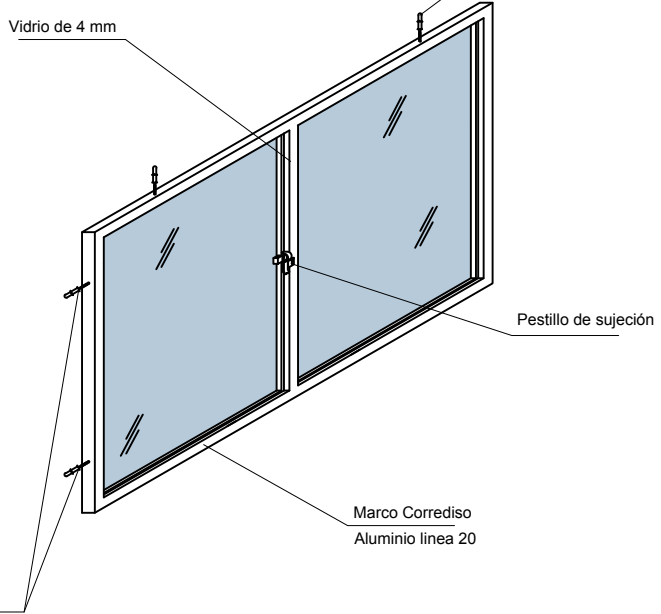
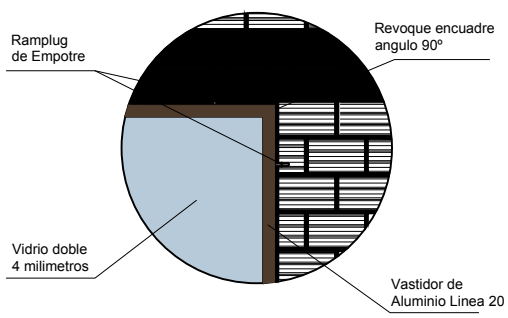

DETALLE: VENTANA DE ALUMINIO



NOMBRE DEL PROYECTO	DISEÑO ARQUITECTONICO	REVISADO Y APROBADO	DEPARTAMENTAL ORURO	
PROYECTO DE VIVIENDA CUALITATIVA EN EL MUNICIPIO DE BELEN DE ANDAMARCA -FASE(II) 2023- ORURO			AREA	44.98 m ²
			ESCALA	1:75
			FECHA:NOVIEMBRE 2023	
			LAMINA	16 - 20
AGENCIA ESTATAL DE VIVIENDA - DEPARTAMENTO ORURO			GESTION - 2023	

VIVIENDA CUALITATIVA ORURO 2023

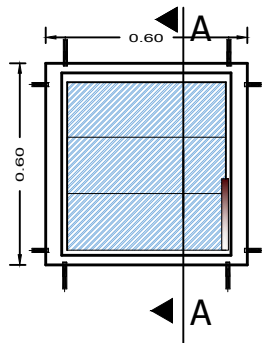

ELEVACION

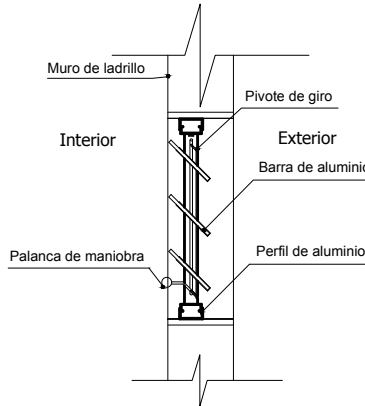

SECCION A-A

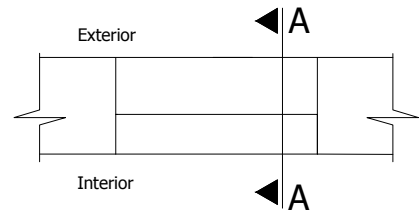

PLANTA

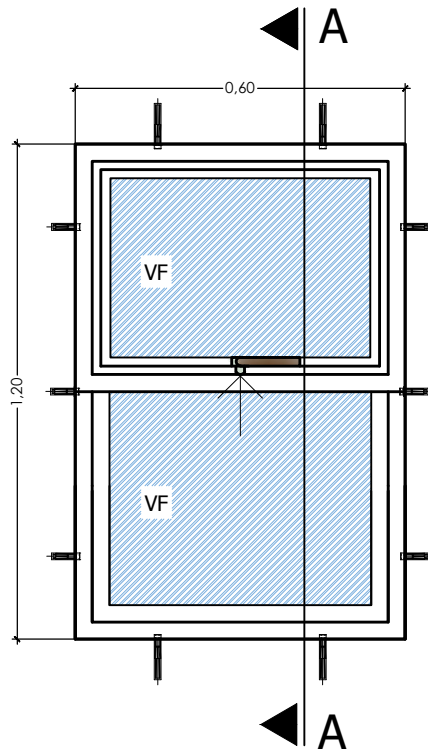

ELEVACION

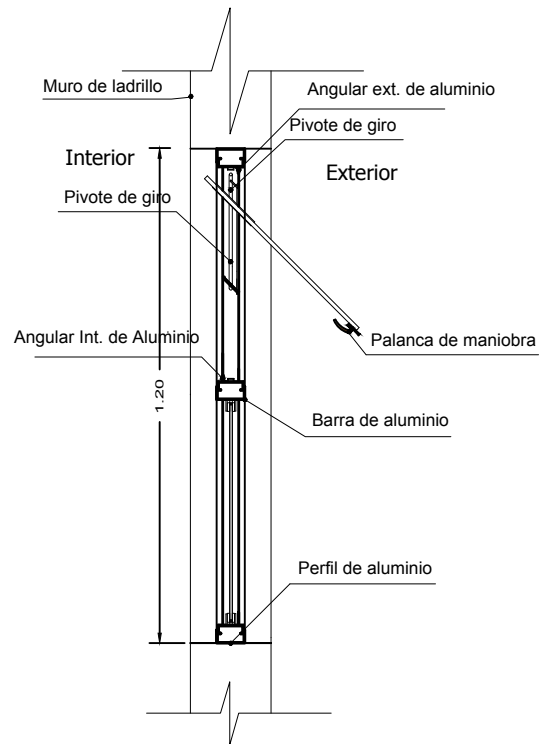

SECCION A-A

VIVIENDA CUALITATIVA ORURO 2023

DETALLE: VENTANA DE ALUMINIO



¡Construyendo nuevos sueños!
AEV-ORU-0324

NOMBRE DEL PROYECTO	DISEÑO ARQUITECTONICO	REVISADO Y APROBADO	DEPARTAMENTAL ORURO	
PROYECTO DE VIVIENDA CUALITATIVA EN EL MUNICIPIO DE BELEN DE ANDAMARCA -FASE(II) 2023- ORURO			AREA	44.98 m ²
			ESCALA	1:75
			FECHA: NOVIEMBRE 2023	
			LAMINA	17 - 20
AGENCIA ESTATAL DE VIVIENDA - DEPARTAMENTO ORURO			GESTION - 2023	

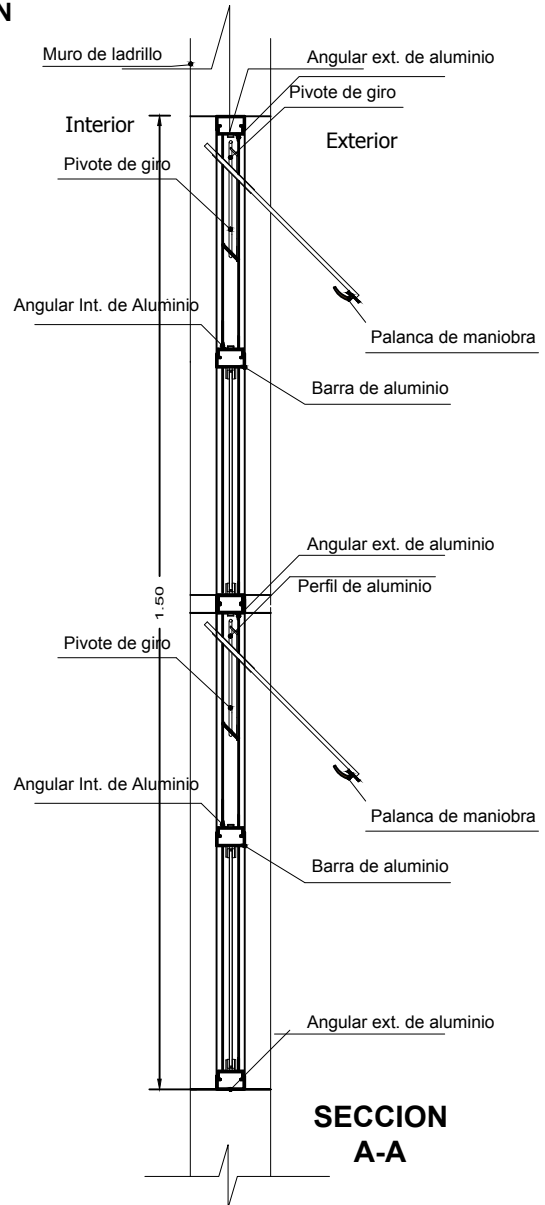
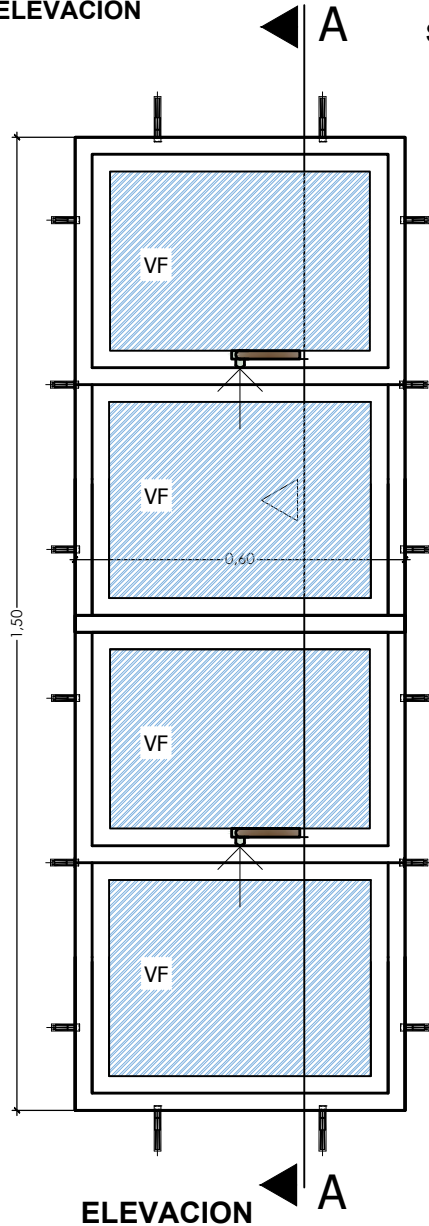
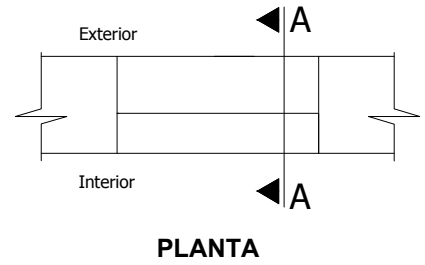
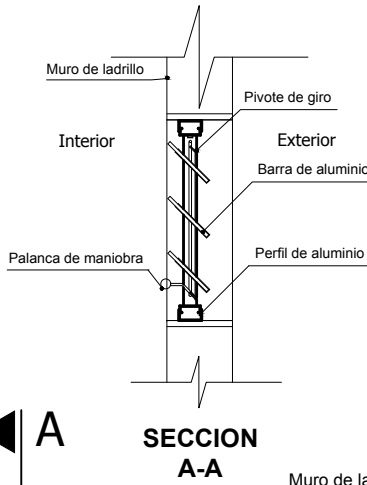
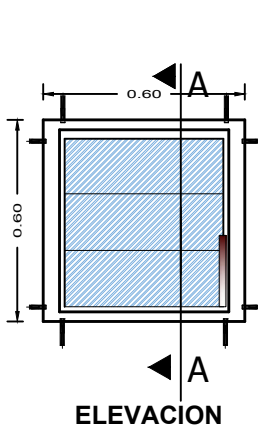

VIVIENDA CUALITATIVA ORURO 2023

DETALLE: VENTANA DE ALUMINIO

AEV-ORU-0324

NOMBRE DEL PROYECTO	DISEÑO ARQUITECTONICO	REVISADO Y APROBADO	DEPARTAMENTAL ORURO	
PROYECTO DE VIVIENDA CUALITATIVA EN EL MUNICIPIO DE BELEN DE ANDAMARCA -FASE(II) 2023- ORURO			AREA	44.98 m ²
			ESCALA	1:75
			FECHA:NOVIEMBRE 2023	
			LAMINA	18 - 20
AGENCIA ESTATAL DE VIVIENDA - DEPARTAMENTO ORURO			GESTION - 2023	

Puerta tipo 1

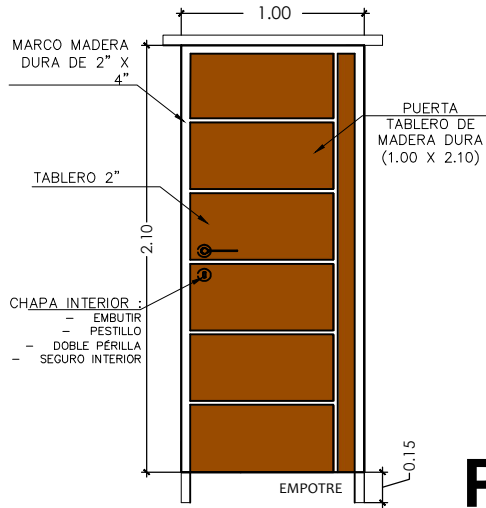

P1

Puerta tipo 1

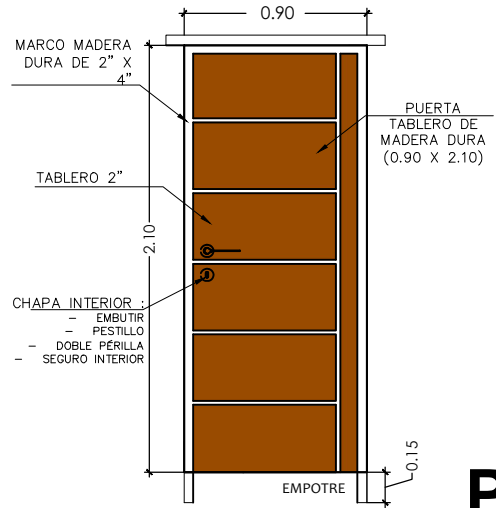

P2

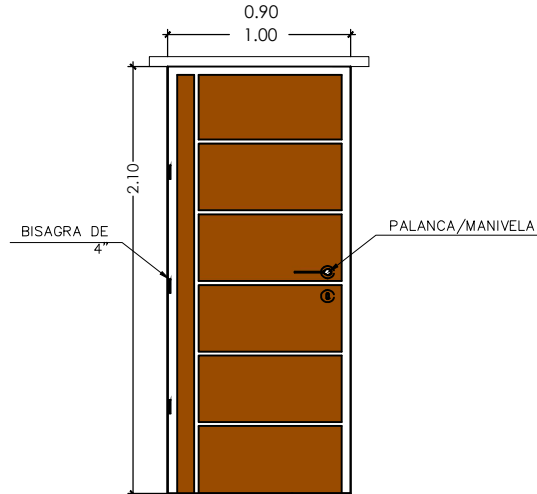

DETALLE: PUERTA DE MADERA

NOMBRE DEL PROYECTO	DISEÑO ARQUITECTONICO	REVISADO Y APROBADO	DEPARTAMENTAL ORURO	
PROYECTO DE VIVIENDA CUALITATIVA EN EL MUNICIPIO DE BELEN DE ANDAMARCA -FASE(II) 2023- ORURO			AREA	44.98 m ²
			ESCALA	1:75
			FECHA:NOVIEMBRE 2023	
			LAMINA	19 - 20
AGENCIA ESTATAL DE VIVIENDA - DEPARTAMENTO ORURO			GESTION - 2023	

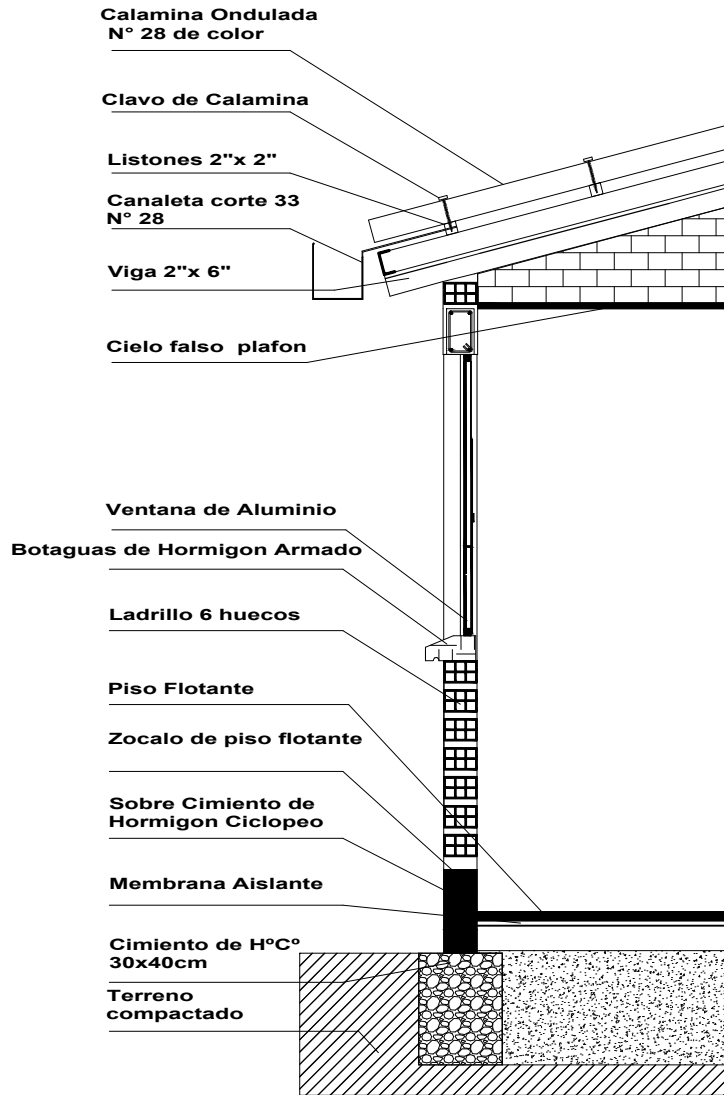

VIVIENDA CUALITATIVA ORURO 2023

DETALLE: CORTE DE BORDE



¡Construyendo nuevos sueños!
AEV-ORU-0324

NOMBRE DEL PROYECTO	DISEÑO ARQUITECTONICO	REVISADO Y APROBADO	DEPARTAMENTAL ORURO	
PROYECTO DE VIVIENDA CUALITATIVA EN EL MUNICIPIO DE BELEN DE ANDAMARCA -FASE(II) 2023- ORURO			AREA	44.98 m ²
			ESCALA	1:75
			FECHA:NOVIEMBRE 2023	
			LAMINA	20 - 20
AGENCIA ESTATAL DE VIVIENDA – DEPARTAMENTO ORURO			GESTION - 2023	