

VIVIENDA CUALITATIVA ORURO 2023

PLANO DE CIMIENTOS

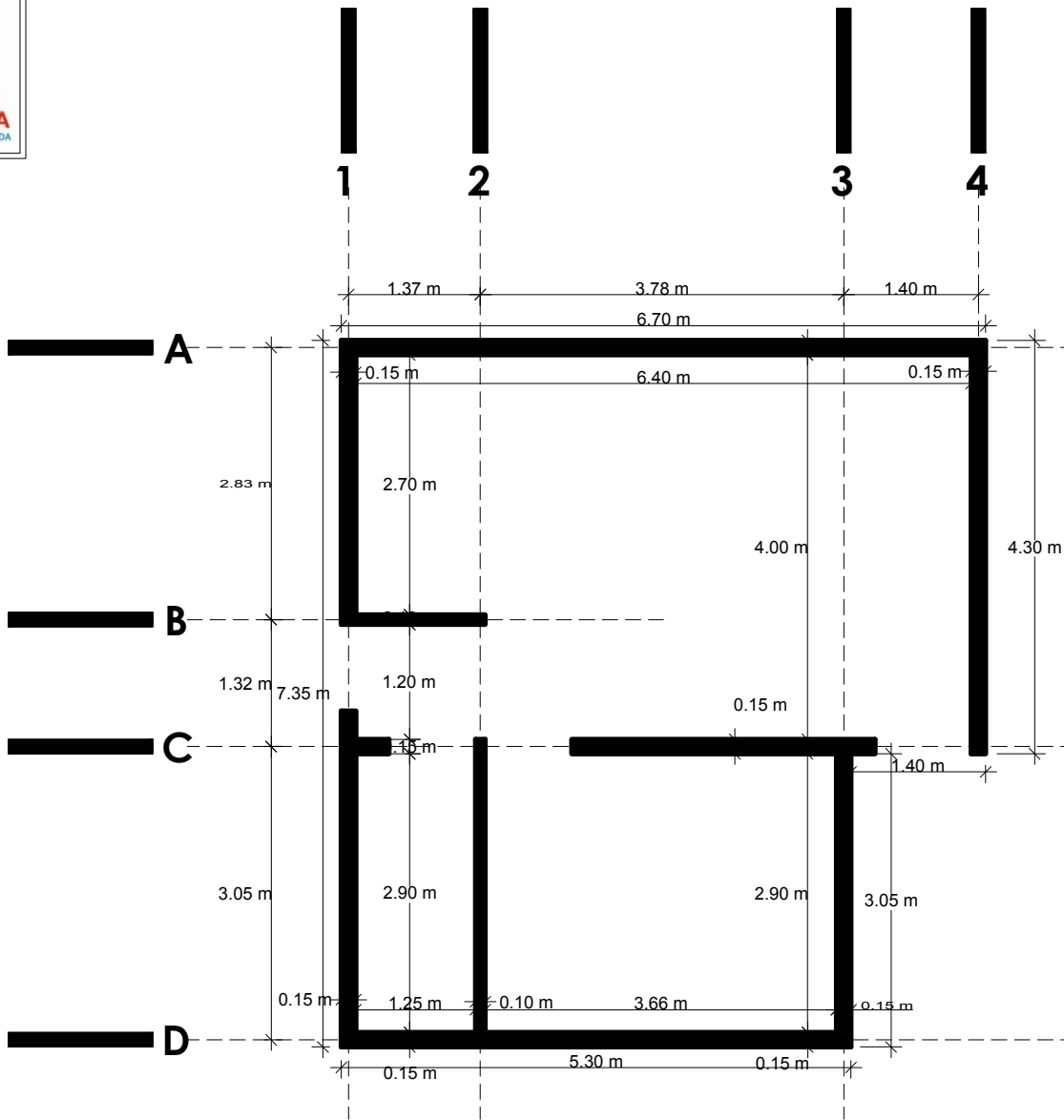

NOMBRE DEL PROYECTO	DISEÑO ARQUITECTONICO	REVISADO Y APROBADO	DEPARTAMENTAL ORURO	
PROYECTO DE VIVIENDA CUALITATIVA EN EL MUNICIPIO DE TOLEDO -FASE(IX) 2023-ORURO			AREA	44.98 m <sup>2</sup>
			ESCALA	1:75
			FECHA: OCTUBRE 2023	
			LAMINA	1 - 20
AGENCIA ESTATAL DE VIVIENDA - DEPARTAMENTO ORURO			GESTION - 2023	



VIVIENDA CUALITATIVA ORURO 2023

**PLANO DE SOBRECIMENTOS**



**¡Construyendo nuevos sueños!**  
AEV-ORU-0350

NOMBRE DEL PROYECTO	DISEÑO ARQUITECTONICO	REVISADO Y APROBADO	DEPARTAMENTAL ORURO	
PROYECTO DE VIVIENDA CUALITATIVA EN EL MUNICIPIO DE TOLEDO -FASE(IX) 2023-ORURO			AREA	44.98 m <sup>2</sup>
			ESCALA	1:75
			FECHA: OCTUBRE 2023	
			LAMINA	<b>2 - 20</b>
<b>AGENCIA ESTATAL DE VIVIENDA - DEPARTAMENTO ORURO</b>			GESTION - 2023	

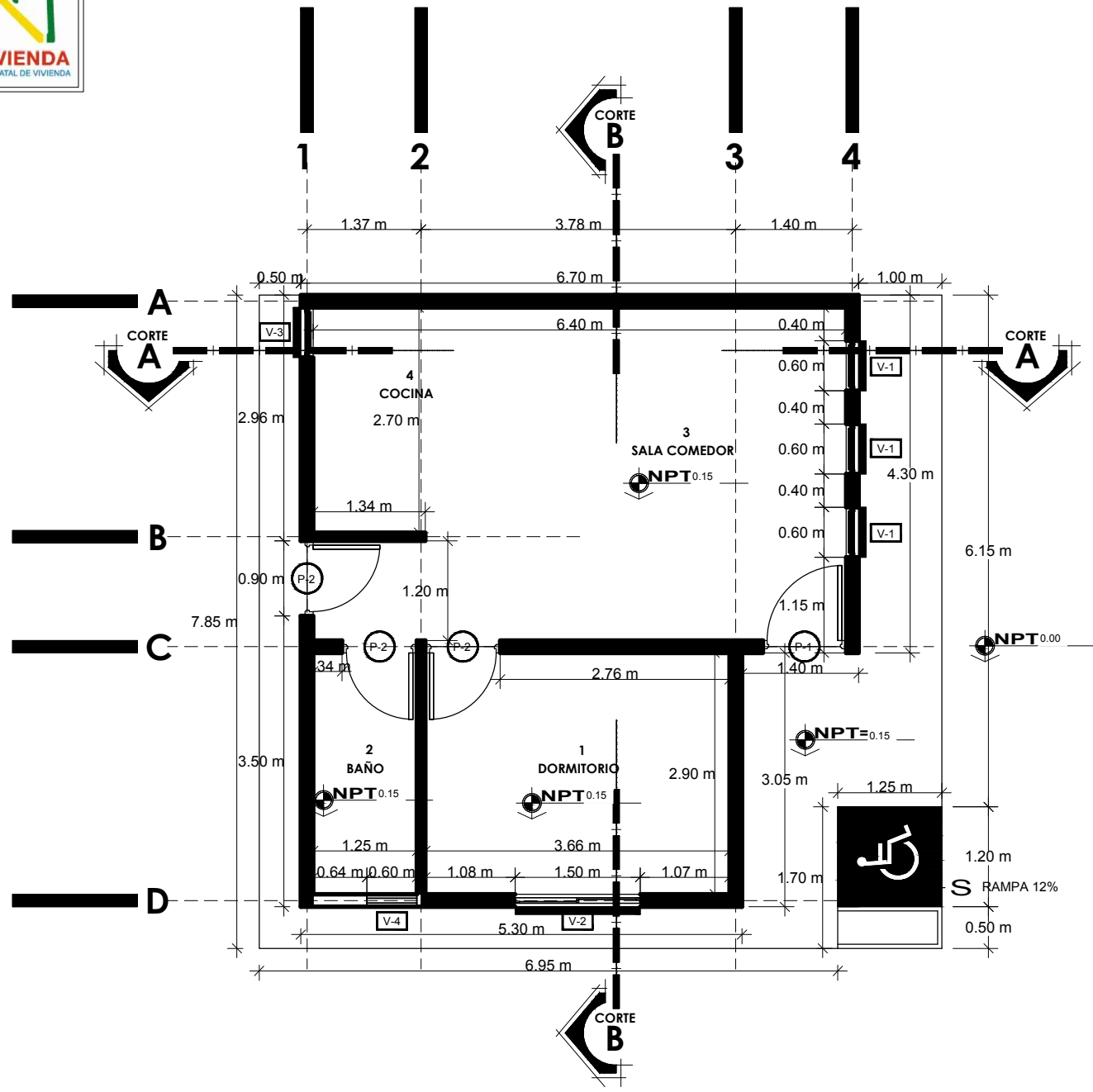
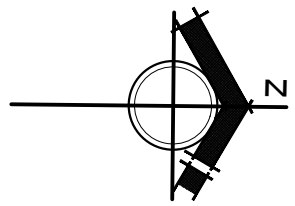

VIVIENDA CUALITATIVA ORURO 2023

**PLANO DE PLANTA ACOTADA**



NOMBRE DEL PROYECTO	DISEÑO ARQUITECTONICO	REVISADO Y APROBADO	DEPARTAMENTAL ORURO	
PROYECTO DE VIVIENDA CUALITATIVA EN EL MUNICIPIO DE TOLEDO -FASE(IX) 2023-ORURO			AREA	44.98 m <sup>2</sup>
			ESCALA	1:75
			FECHA: OCTUBRE 2023	
			LAMINA	<b>3 - 20</b>
AGENCIA ESTATAL DE VIVIENDA - DEPARTAMENTO ORURO			GESTION - 2023	



VIVIENDA CUALITATIVA ORURO 2023

PLANO DE PLANTA AMOBLADA



¡Construyendo nuevos sueños!  
AEV-ORU-0350

NOMBRE DEL PROYECTO	DISEÑO ARQUITECTONICO	REVISADO Y APROBADO	DEPARTAMENTAL ORURO	
PROYECTO DE VIVIENDA CUALITATIVA EN EL MUNICIPIO DE TOLEDO -FASE(IX) 2023-ORURO			AREA	44.98 m <sup>2</sup>
			ESCALA	1:75
			FECHA: OCTUBRE 2023	
			LAMINA	4 - 20
AGENCIA ESTATAL DE VIVIENDA - DEPARTAMENTO ORURO			GESTION - 2023	

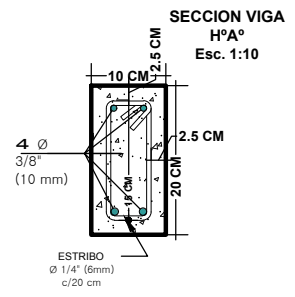
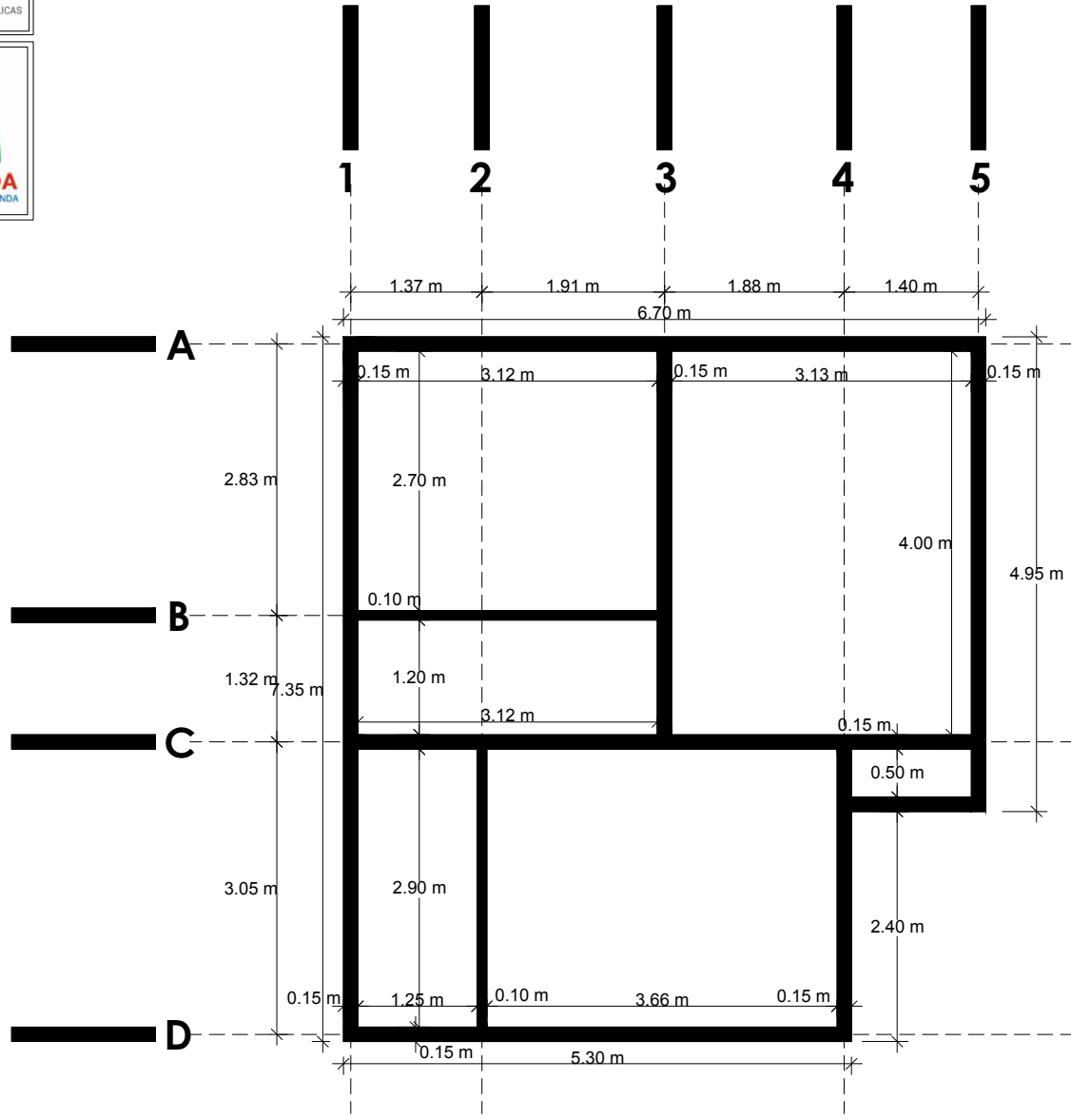

VIVIENDA CUALITATIVA ORURO 2023

**PLANO DE VIGA**



**¡Construyendo nuevos sueños!**  
AEV-ORU-0350

NOMBRE DEL PROYECTO	DISEÑO ARQUITECTONICO	REVISADO Y APROBADO	DEPARTAMENTAL ORURO	
<b>PROYECTO DE VIVIENDA CUALITATIVA EN EL MUNICIPIO DE TOLEDO -FASE(IX) 2023-ORURO</b>			AREA	44.98 m <sup>2</sup>
			ESCALA	1:75
			FECHA: OCTUBRE 2023	
			LAMINA	<b>5 - 20</b>
<b>AGENCIA ESTATAL DE VIVIENDA - DEPARTAMENTO ORURO</b>			GESTION - 2023	

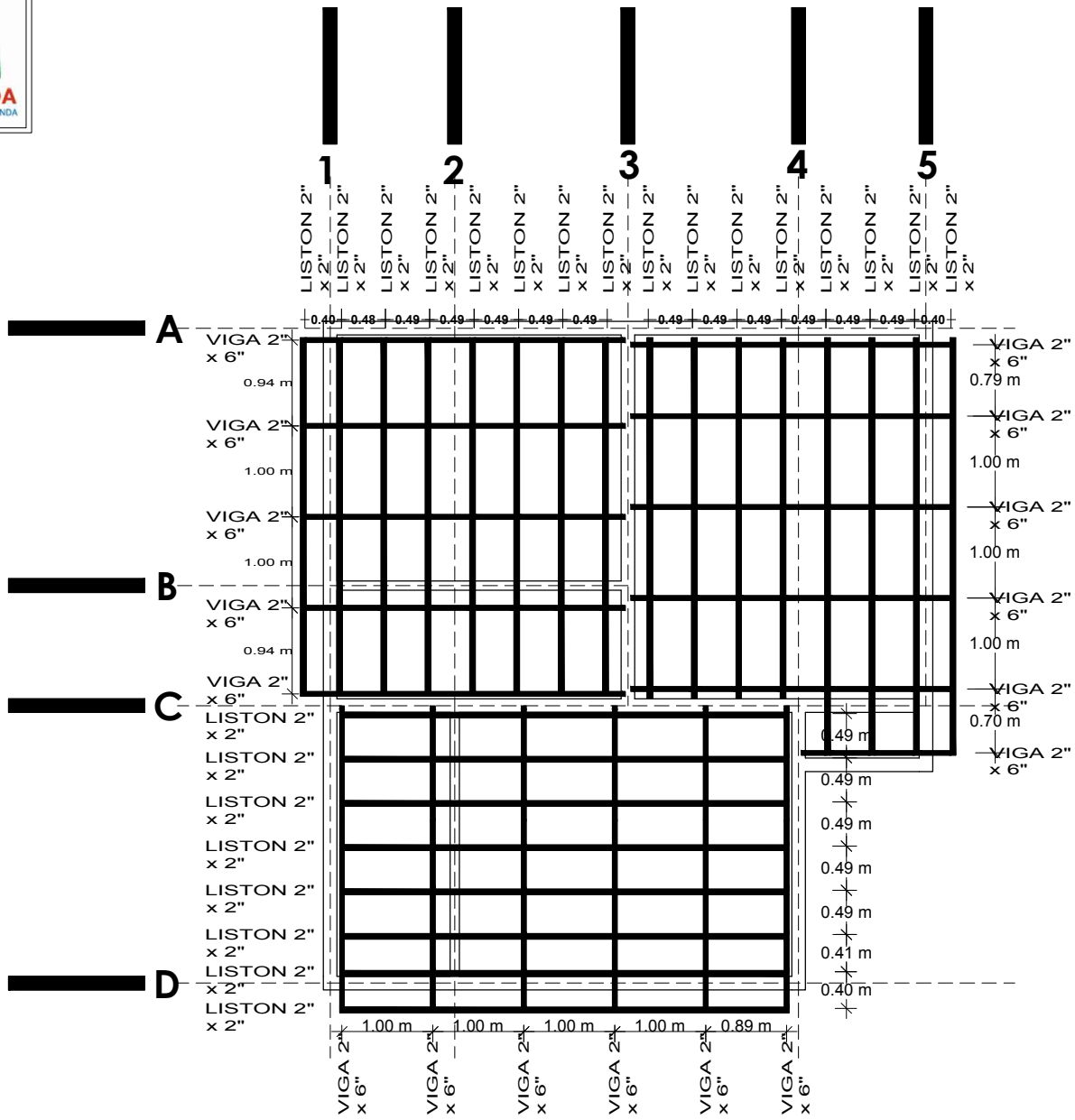

VIVIENDA CUALITATIVA ORURO 2023

**PLANO DE MADERAMEN**



**¡Construyendo nuevos sueños!**  
AEV-ORU-0350

NOMBRE DEL PROYECTO	DISEÑO ARQUITECTONICO	REVISADO Y APROBADO	DEPARTAMENTAL ORURO	
<b>PROYECTO DE VIVIENDA CUALITATIVA EN EL MUNICIPIO DE TOLEDO -FASE(IX) 2023-ORURO</b>			AREA	44.98 m <sup>2</sup>
			ESCALA	1:75
			FECHA: OCTUBRE 2023	
			LAMINA	<b>6 - 20</b>
<b>AGENCIA ESTATAL DE VIVIENDA - DEPARTAMENTO ORURO</b>			GESTION - 2023	

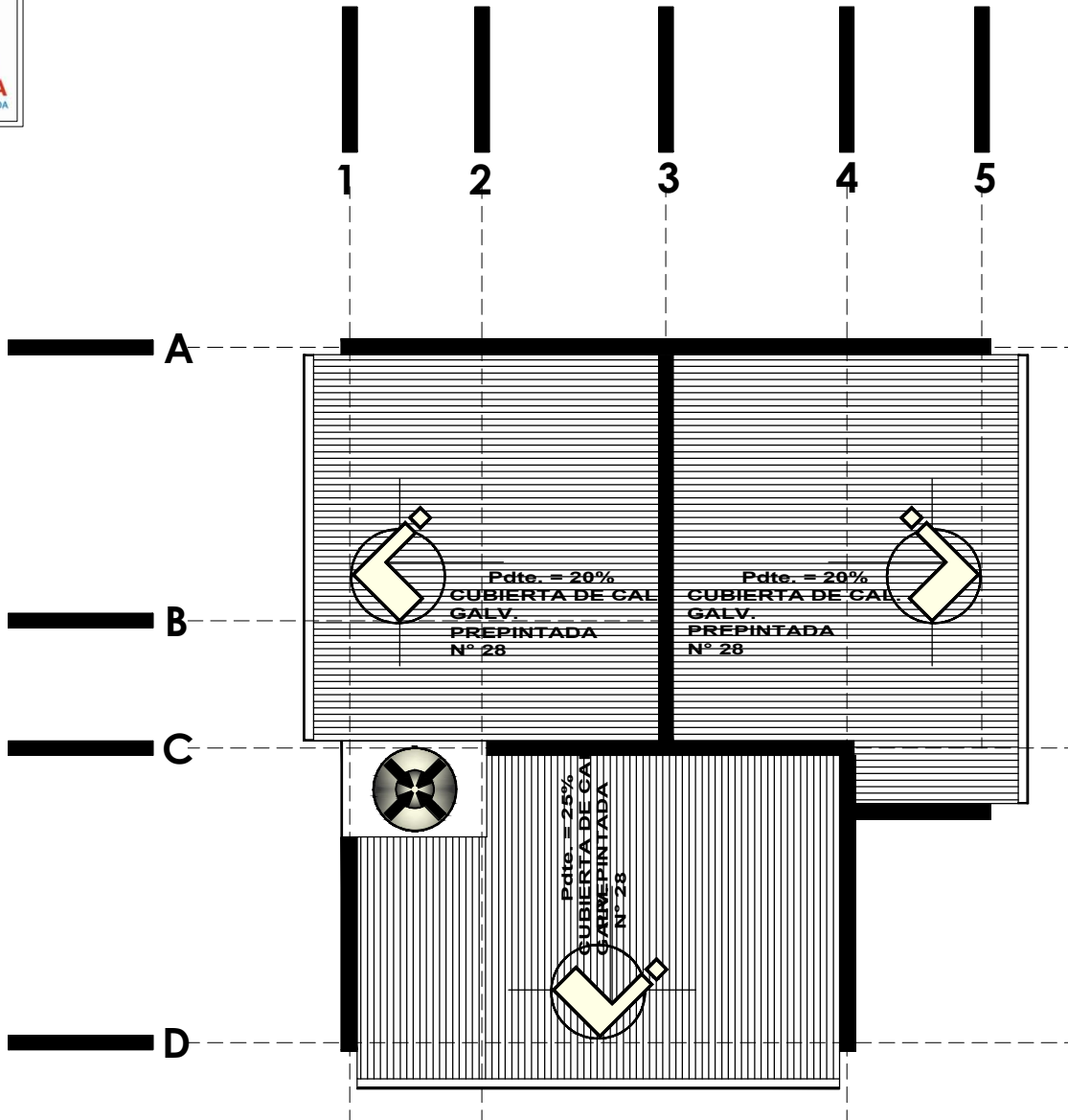

VIVIENDA CUALITATIVA ORURO 2023

**PLANO DE CUBIERTA**



**¡Construyendo nuevos sueños!**  
AEV-ORU-0350

NOMBRE DEL PROYECTO	DISEÑO ARQUITECTONICO	REVISADO Y APROBADO	DEPARTAMENTAL ORURO	
PROYECTO DE VIVIENDA CUALITATIVA EN EL MUNICIPIO DE TOLEDO -FASE(IX) 2023-ORURO			AREA	44.98 m <sup>2</sup>
			ESCALA	1:75
			FECHA: OCTUBRE 2023	
			LAMINA	<b>7 - 20</b>
<b>AGENCIA ESTATAL DE VIVIENDA - DEPARTAMENTO ORURO</b>			GESTION - 2023	

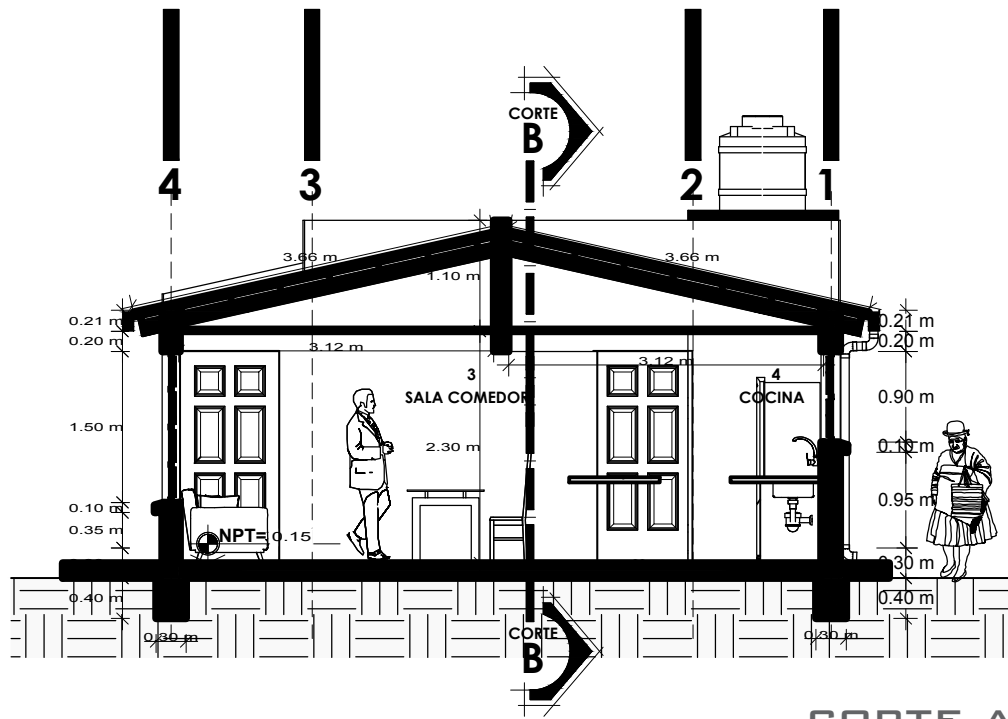

CORTE A-A

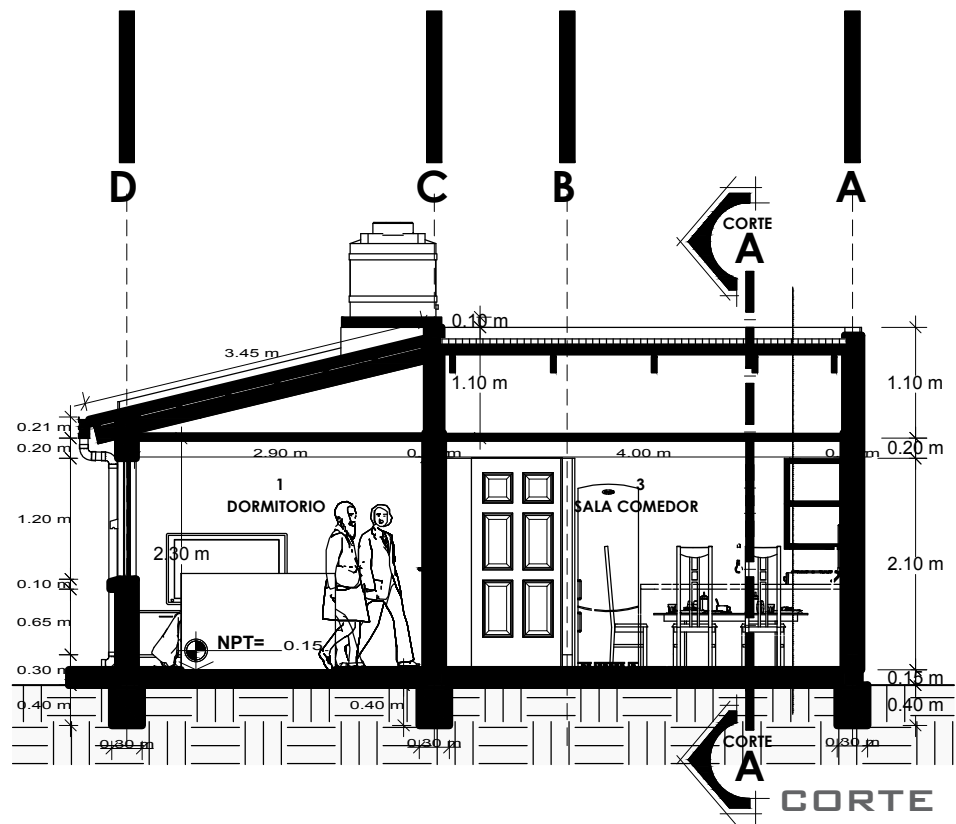

CORTE B-B

PLANO DE CORTES



NOMBRE DEL PROYECTO	DISEÑO ARQUITECTONICO	REVISADO Y APROBADO	DEPARTAMENTAL ORURO
PROYECTO DE VIVIENDA CUALITATIVA EN EL MUNICIPIO DE TOLEDO -FASE(IX) 2023-ORURO			AREA 44.98 m <sup>2</sup>
			ESCALA 1:75
			FECHA: OCTUBRE 2023
			LAMINA 8 - 20
AGENCIA ESTATAL DE VIVIENDA - DEPARTAMENTO ORURO			GESTION - 2023

VIVIENDA CUALITATIVA ORURO 2023



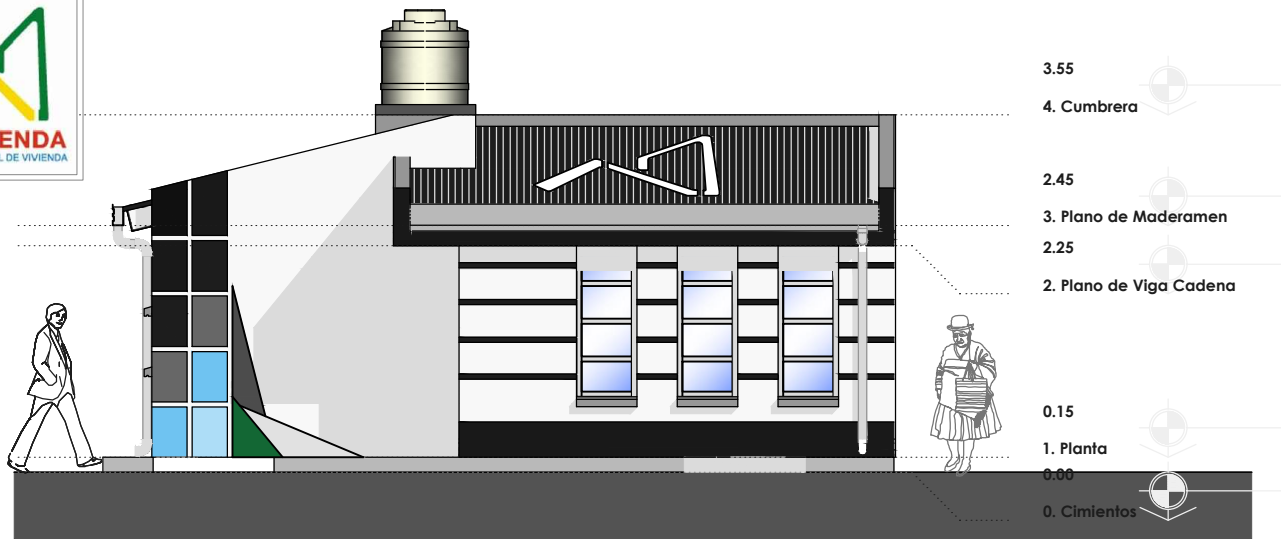

VIVIENDA CUALITATIVA ORURO 2023

PLANO DE ELEVACIONES

BICENTENARIO DE BOLIVIA

¡Construyendo nuevos sueños!

AEV-ORU-0350

NOMBRE DEL PROYECTO	DISEÑO ARQUITECTONICO	REVISADO Y APROBADO	DEPARTAMENTAL ORURO	
PROYECTO DE VIVIENDA CUALITATIVA EN EL MUNICIPIO DE TOLEDO -FASE(IX) 2023-ORURO			AREA	44.98 m <sup>2</sup>
			ESCALA	1:75
			FECHA: OCTUBRE 2023	
			LAMINA	9 - 20
AGENCIA ESTATAL DE VIVIENDA - DEPARTAMENTO ORURO			GESTION - 2023	

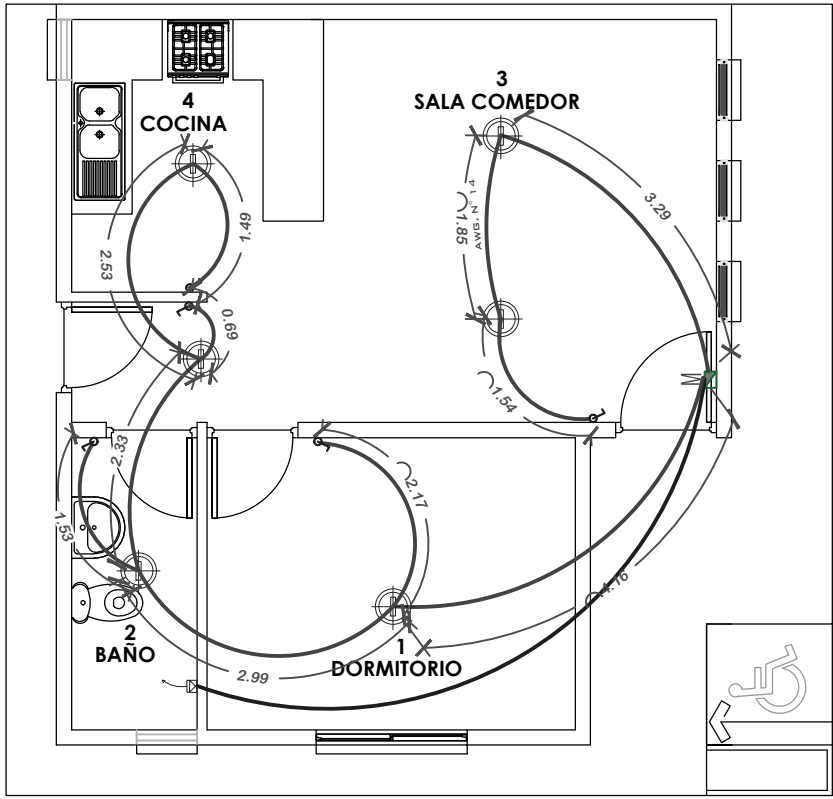

SIMBOLOGIA Y REFERENCIAS	
	TABLERO DE DISTRIBUCION
C1-C2-C3	CIRCUITOS
	CABLE N°12 TOMACORRIENTES
	ILUMINACION INCANDESCENTE SOCKET DE PORCELANA
	INTERRUPTOR SIMPLE

VIVIENDA CUALITATIVA ORURO 2023

### INSTALACION ELECTRICA

**BICENTENARIO DE BOLIVIA**

**¡Construyendo nuevos sueños!**

AEV-ORU-0350

NOMBRE DEL PROYECTO	DISEÑO ARQUITECTONICO	REVISADO Y APROBADO	DEPARTAMENTAL ORURO	
<b>PROYECTO DE VIVIENDA CUALITATIVA EN EL MUNICIPIO DE TOLEDO -FASE(IX) 2023-ORURO</b>			AREA	44.98 m <sup>2</sup>
			ESCALA	1:75
			FECHA: OCTUBRE 2023	
			LAMINA	<b>10 - 20</b>
<b>AGENCIA ESTATAL DE VIVIENDA - DEPARTAMENTO ORURO</b>			GESTION - 2023	

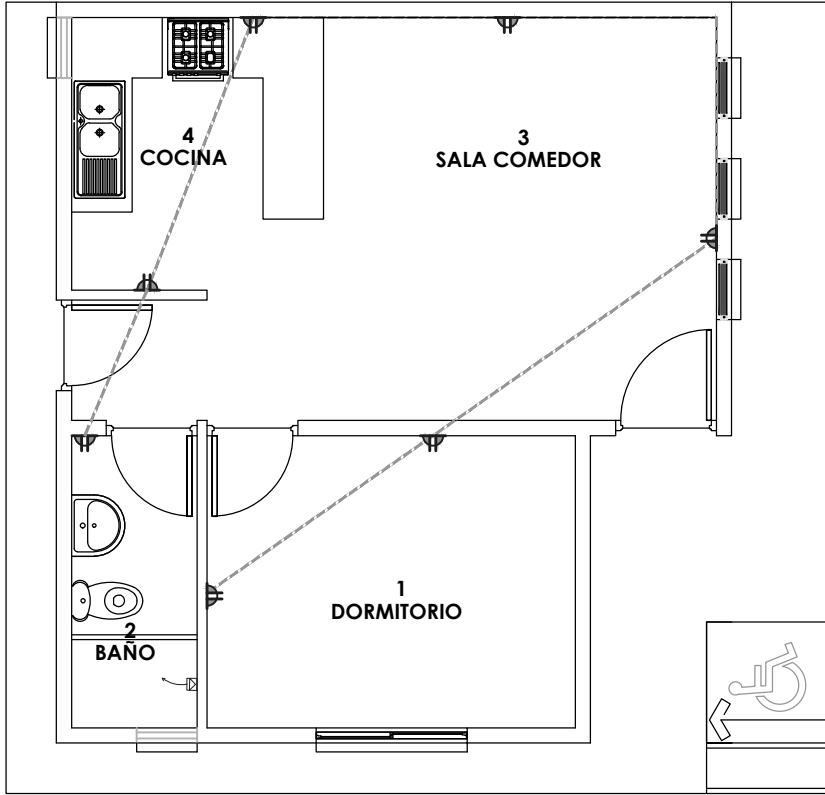

SIMBOLOGIA Y REFERENCIAS	
	TABLERO DE DISTRIBUCION
C1-C2-C3	CIRCUITOS
	CABLE Nº12 TOMACORRIENTES
	ILUMINACION INCANDESCENTE SOCKET DE PORCELANA
	INTERRUPTOR SIMPLE

VIVIENDA CUALITATIVA ORURO 2023

## INSTALACION ELECTRICA

**BICENTENARIO DE BOLIVIA**

**¡Construyendo nuevos sueños!**

AEV-ORU-0350

NOMBRE DEL PROYECTO	DISEÑO ARQUITECTONICO	REVISADO Y APROBADO	DEPARTAMENTAL ORURO	
PROYECTO DE VIVIENDA CUALITATIVA EN EL MUNICIPIO DE TOLEDO -FASE(IX) 2023-ORURO			AREA	44.98 m <sup>2</sup>
			ESCALA	1:75
			FECHA: OCTUBRE 2023	
			LAMINA	<b>11 - 20</b>
AGENCIA ESTATAL DE VIVIENDA - DEPARTAMENTO ORURO			GESTION - 2023	

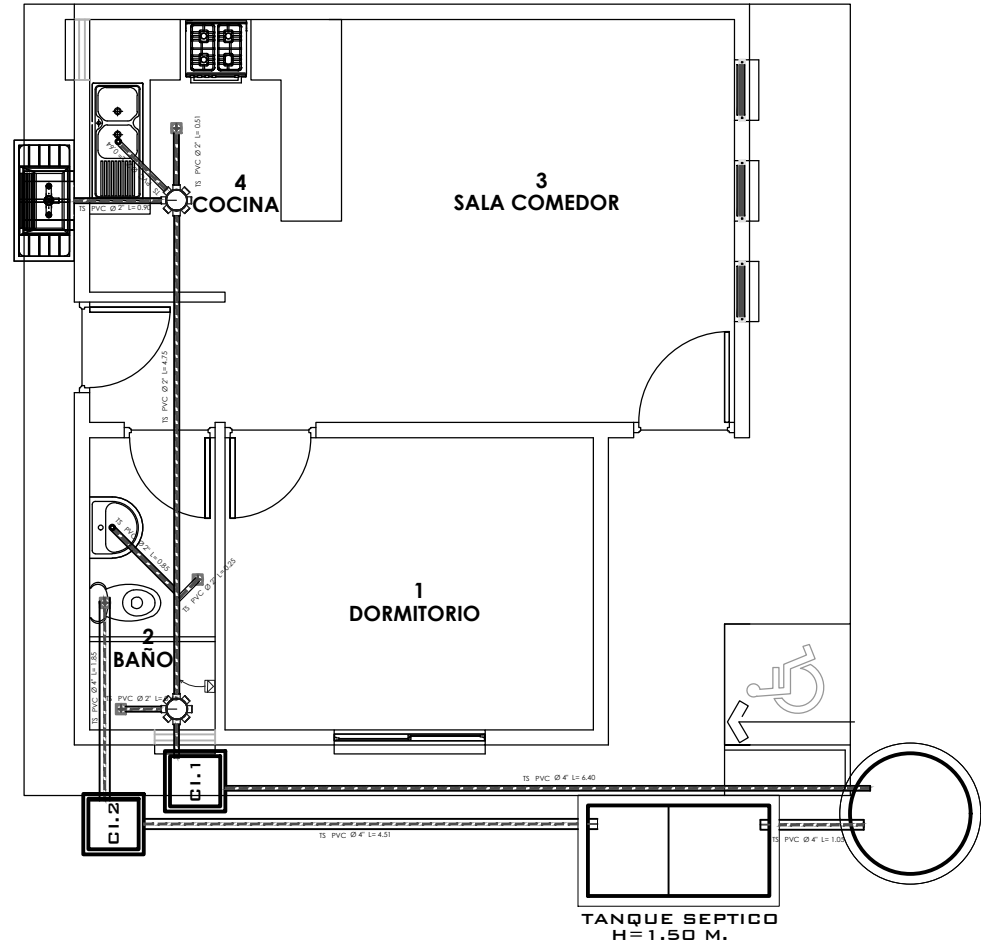

POZO ABSORBENTE  
H=1.90 M.

VIVIENDA CUALITATIVA ORURO 2023

INSTALACION SANITARIA



¡Construyendo nuevos sueños!  
AEV-ORU-0350

NOMBRE DEL PROYECTO	DISEÑO ARQUITECTONICO	REVISADO Y APROBADO	DEPARTAMENTAL ORURO	
PROYECTO DE VIVIENDA CUALITATIVA EN EL MUNICIPIO DE TOLEDO -FASE(IX) 2023-ORURO			AREA	44.98 m <sup>2</sup>
			ESCALA	1:75
			FECHA: OCTUBRE 2023	
			LAMINA	12 - 20
AGENCIA ESTATAL DE VIVIENDA - DEPARTAMENTO ORURO			GESTION - 2023	

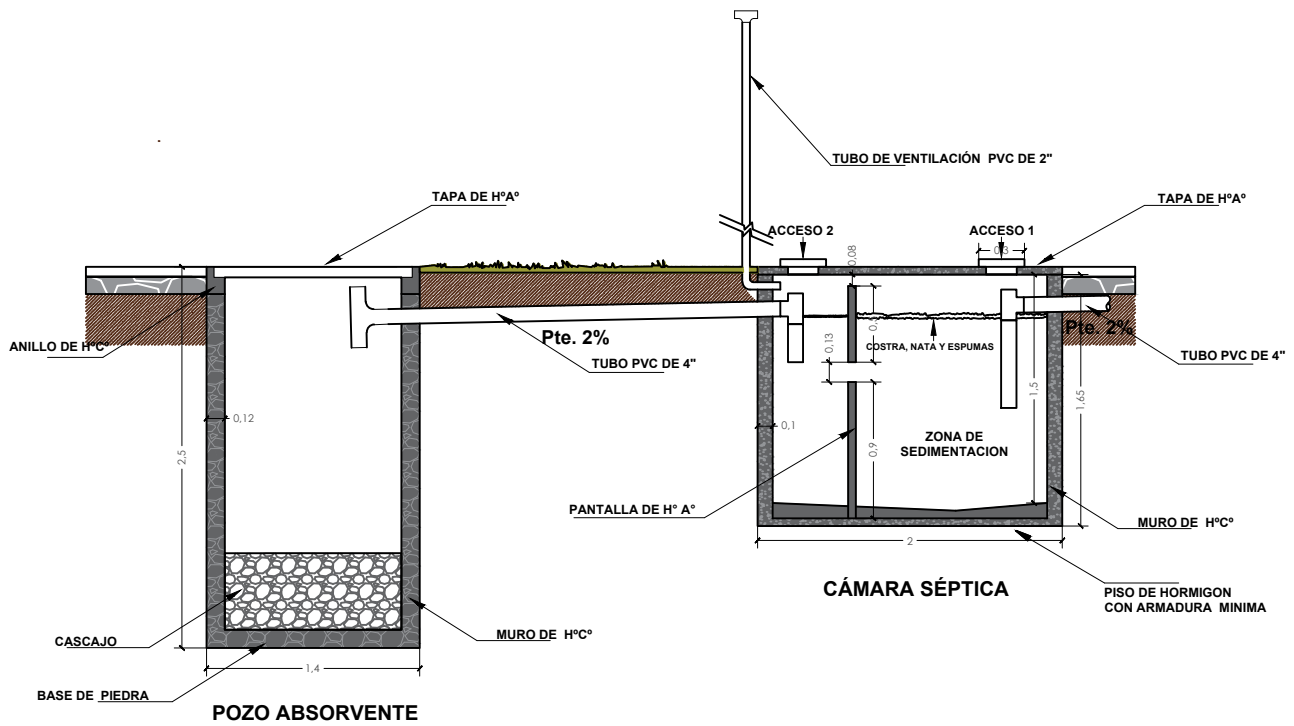
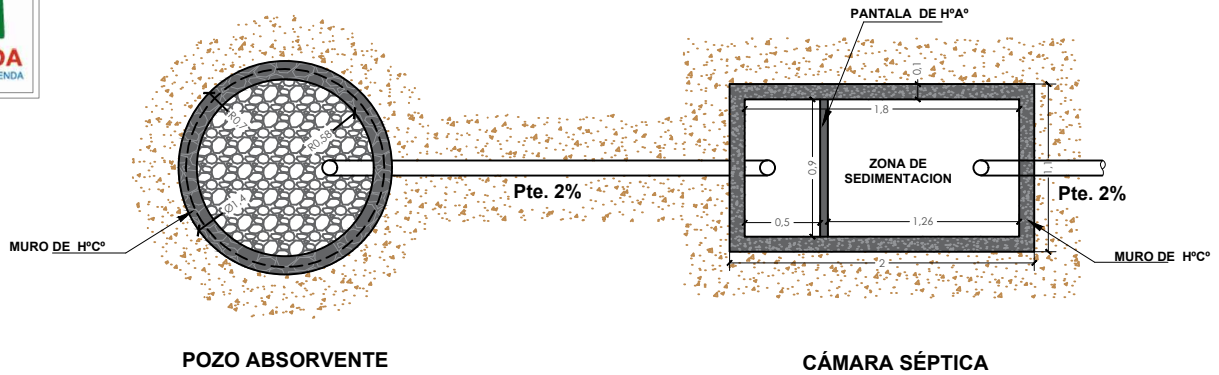

VIVIENDA CUALITATIVA ORURO 2023

**PLANO CAMARA Y POZO ABSORVENTE**

**BICENTENARIO DE BOLIVIA**

**¡Construyendo nuevos sueños!**

AEV-ORU-0350

NOMBRE DEL PROYECTO	DISEÑO ARQUITECTONICO	REVISADO Y APROBADO	DEPARTAMENTAL ORURO	
PROYECTO DE VIVIENDA CUALITATIVA EN EL MUNICIPIO DE TOLEDO -FASE(IX) 2023-ORURO			AREA	44.98 m <sup>2</sup>
			ESCALA	1:75
			FECHA: OCTUBRE 2023	
			LAMINA	<b>13 - 20</b>
AGENCIA ESTATAL DE VIVIENDA - DEPARTAMENTO ORURO			GESTION - 2023	

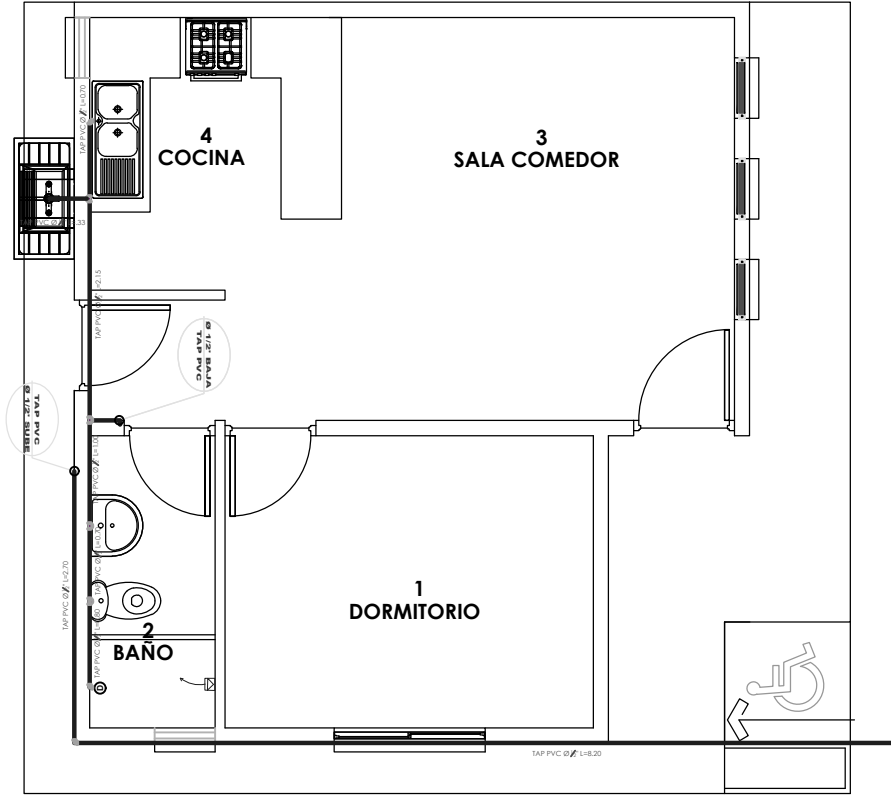

SIMBOLOGIA Y REFERENCIAS	
	DUCHA
	INODORO
	LAVAMANOS
	LAVAPLATOS
	MEDIDOR
	TUBERIA DE AGUA POTABLE
	LLAVE DE PASO

VIVIENDA CUALITATIVA ORURO 2023

### INSTALACION AGUA POTABLE

**BICENTENARIO DE BOLIVIA**

**¡Construyendo nuevos sueños!**

AEV-ORU-0350

NOMBRE DEL PROYECTO	DISEÑO ARQUITECTONICO	REVISADO Y APROBADO	DEPARTAMENTAL ORURO	
<b>PROYECTO DE VIVIENDA CUALITATIVA EN EL MUNICIPIO DE TOLEDO -FASE(IX) 2023-ORURO</b>			AREA	44.98 m <sup>2</sup>
			ESCALA	1:75
			FECHA: OCTUBRE 2023	
			LAMINA	<b>14 - 20</b>
<b>AGENCIA ESTATAL DE VIVIENDA - DEPARTAMENTO ORURO</b>			GESTION - 2023	

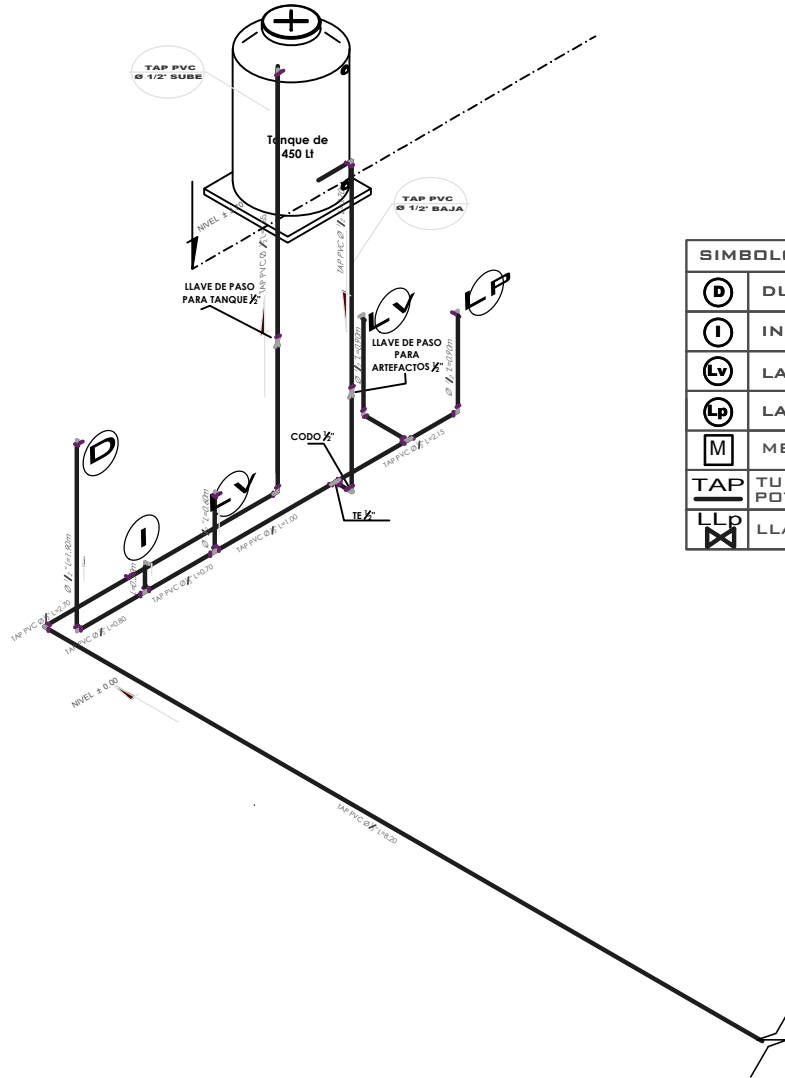

SIMBOLOGIA Y REFERENCIAS	
Ⓚ	DUCHA
Ⓢ	INODORO
Ⓛ	LAVAMANOS
Ⓛ	LAVAPLATOS
Ⓜ	MEDIDOR
TAP	TUBERIA DE AGUA POTABLE
Ⓛ	LLAVE DE PASO

VIVIENDA CUALITATIVA ORURO 2023

**ISOMETRICO AGUA POTABLE**

**BICENTENARIO DE BOLIVIA**

**¡Construyendo nuevos sueños!**

AEV-ORU-0350

NOMBRE DEL PROYECTO	DISEÑO ARQUITECTONICO	REVISADO Y APROBADO	DEPARTAMENTAL ORURO	
PROYECTO DE VIVIENDA CUALITATIVA EN EL MUNICIPIO DE TOLEDO -FASE(IX) 2023-ORURO			AREA	44.98 m <sup>2</sup>
			ESCALA	1:75
			FECHA: OCTUBRE 2023	
			LAMINA	<b>15 - 20</b>
AGENCIA ESTATAL DE VIVIENDA - DEPARTAMENTO ORURO			GESTION - 2023	

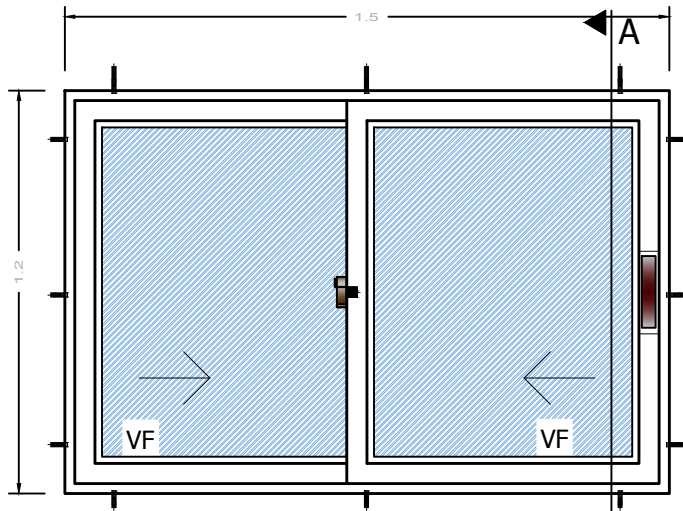

**ELEVACION**

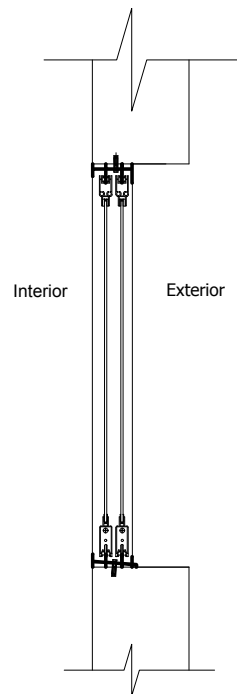

**SECCION A-A**

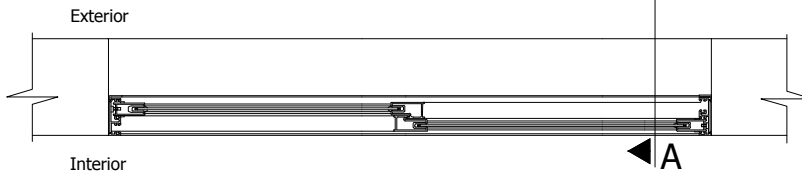

**PLANTA**

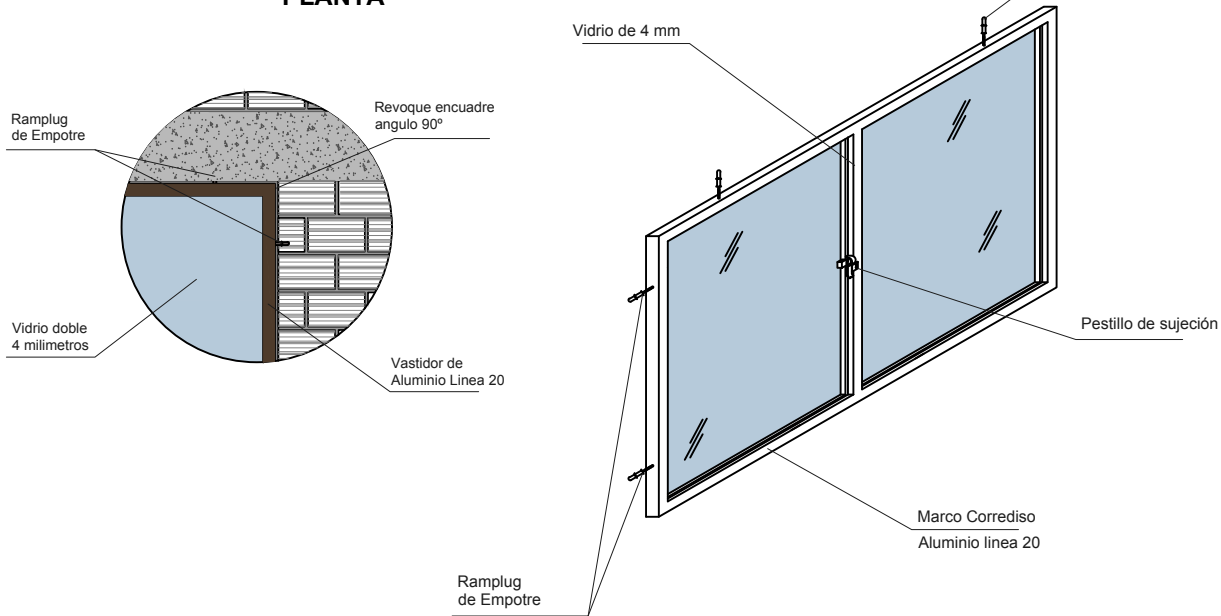

**DETALLE: VENTANA DE ALUMINIO**



NOMBRE DEL PROYECTO	DISEÑO ARQUITECTONICO	REVISADO Y APROBADO	DEPARTAMENTAL ORURO	
<b>PROYECTO DE VIVIENDA CUALITATIVA EN EL MUNICIPIO DE TOLEDO -FASE(IX) 2023-ORURO</b>			AREA	44.98 m <sup>2</sup>
			ESCALA	1:75
			FECHA: OCTUBRE 2023	
			LAMINA	<b>16 - 20</b>
<b>AGENCIA ESTATAL DE VIVIENDA - DEPARTAMENTO ORURO</b>			GESTION - 2023	

**VIVIENDA CUALITATIVA ORURO 2023**



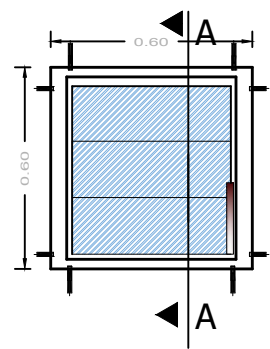

ELEVACION

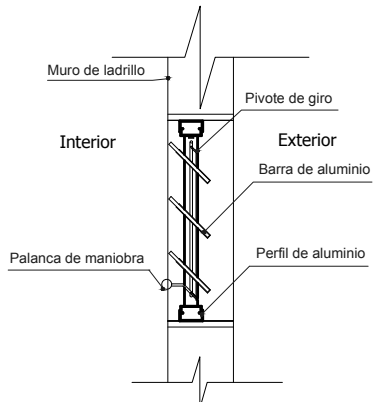

SECCION A-A

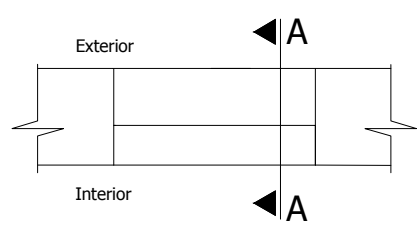

PLANTA

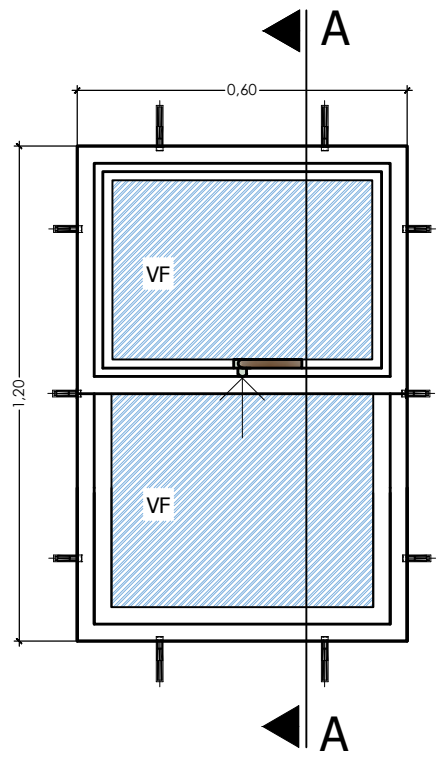

ELEVACION

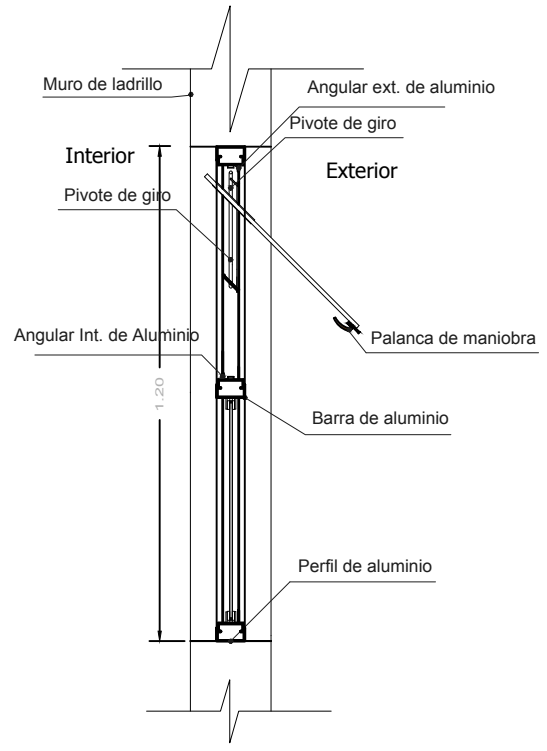

SECCION A-A

VIVIENDA CUALITATIVA ORURO 2023

DETALLE: VENTANA DE ALUMINIO



¡Construyendo nuevos sueños!  
AEV-ORU-0350

NOMBRE DEL PROYECTO	DISEÑO ARQUITECTONICO	REVISADO Y APROBADO	DEPARTAMENTAL ORURO
PROYECTO DE VIVIENDA CUALITATIVA EN EL MUNICIPIO DE TOLEDO -FASE(IX) 2023-ORURO			AREA 44.98 m <sup>2</sup>
			ESCALA 1:75
			FECHA: OCTUBRE 2023
			LAMINA 17 - 20
AGENCIA ESTATAL DE VIVIENDA - DEPARTAMENTO ORURO			GESTION - 2023

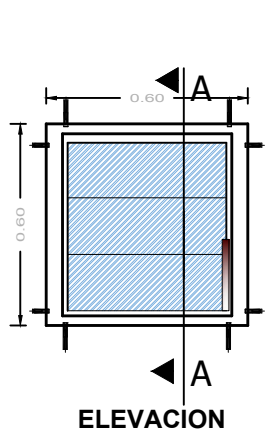

ELEVACION

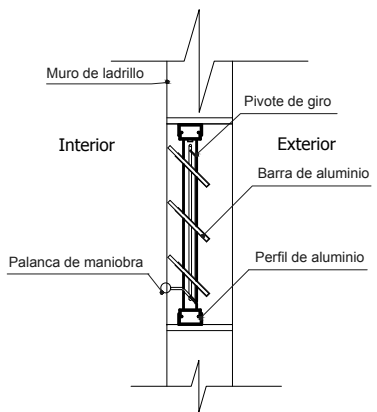

SECCION A-A

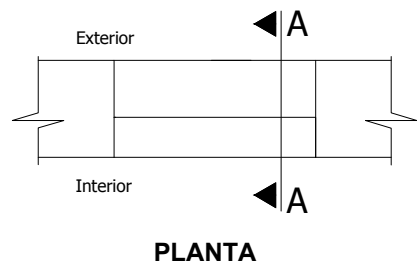

PLANTA

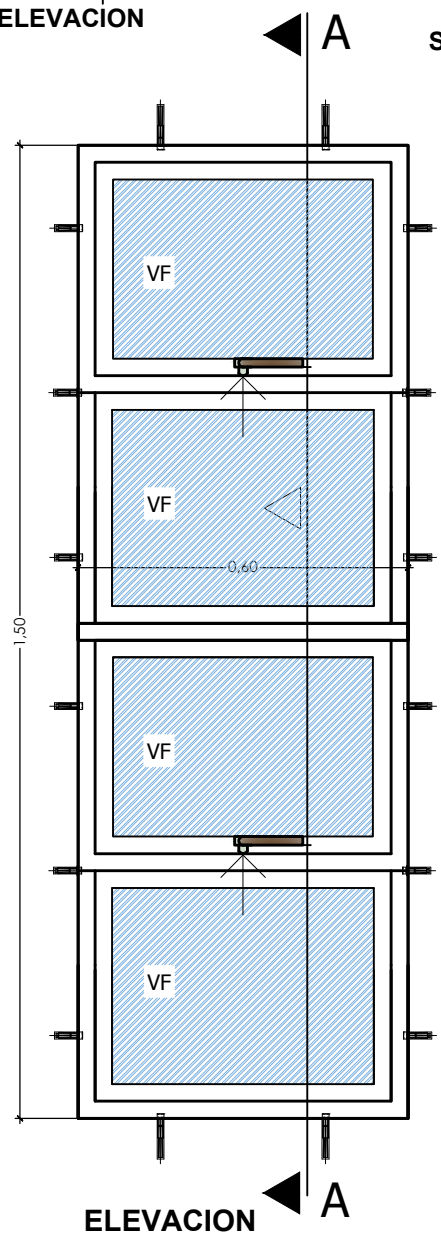

ELEVACION

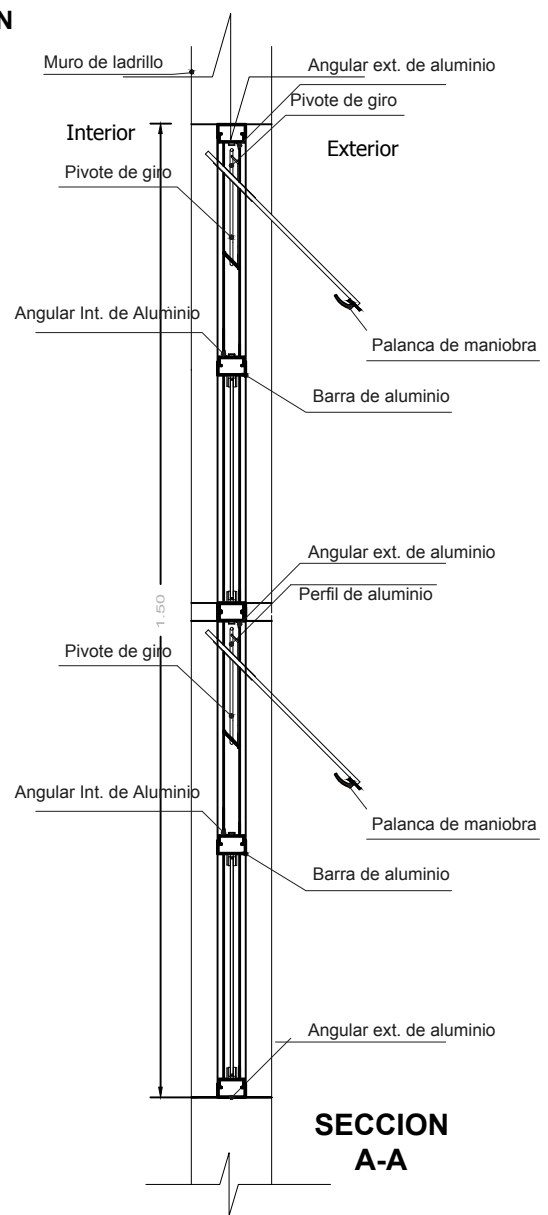

SECCION A-A

VIVIENDA CUALITATIVA ORURO 2023

DETALLE: VENTANA DE ALUMINIO



¡Construyendo nuevos sueños!

AEV-ORU-0350

NOMBRE DEL PROYECTO	DISEÑO ARQUITECTONICO	REVISADO Y APROBADO	DEPARTAMENTAL ORURO
PROYECTO DE VIVIENDA CUALITATIVA EN EL MUNICIPIO DE TOLEDO -FASE(IX) 2023-ORURO			AREA 44.98 m <sup>2</sup>
			ESCALA 1:75
			FECHA: OCTUBRE 2023
			LAMINA 18 - 20
AGENCIA ESTATAL DE VIVIENDA - DEPARTAMENTO ORURO			GESTION - 2023

# Puerta tipo 1

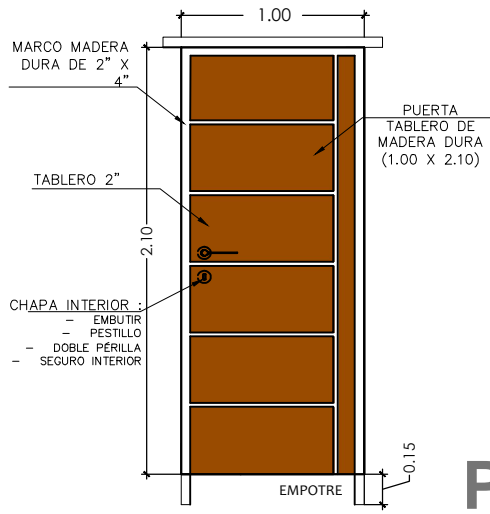

**P1**

# Puerta tipo 1

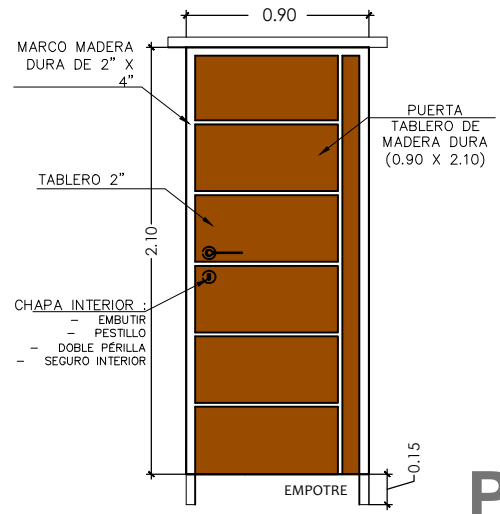

**P2**

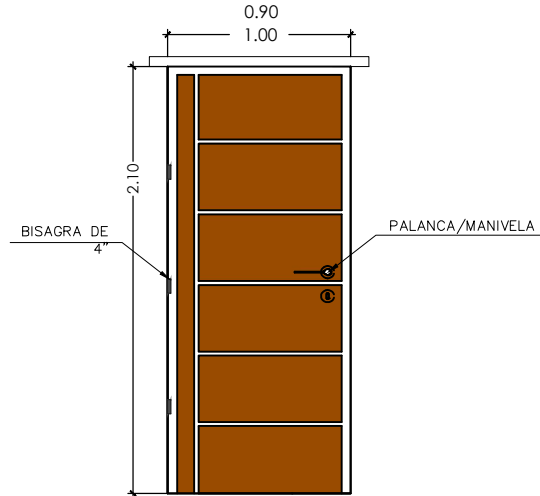

## DETALLE: PUERTA DE MADERA

**BICENTENARIO DE BOLIVIA**  
**¡Construyendo nuevos sueños!**  
AEV-ORU-0350

NOMBRE DEL PROYECTO	DISEÑO ARQUITECTONICO	REVISADO Y APROBADO	DEPARTAMENTAL ORURO	
PROYECTO DE VIVIENDA CUALITATIVA EN EL MUNICIPIO DE TOLEDO -FASE(IX) 2023-ORURO			AREA	44.98 m <sup>2</sup>
			ESCALA	1:75
			FECHA: OCTUBRE 2023	
			LAMINA	<b>19 - 20</b>
AGENCIA ESTATAL DE VIVIENDA - DEPARTAMENTO ORURO			GESTION - 2023	

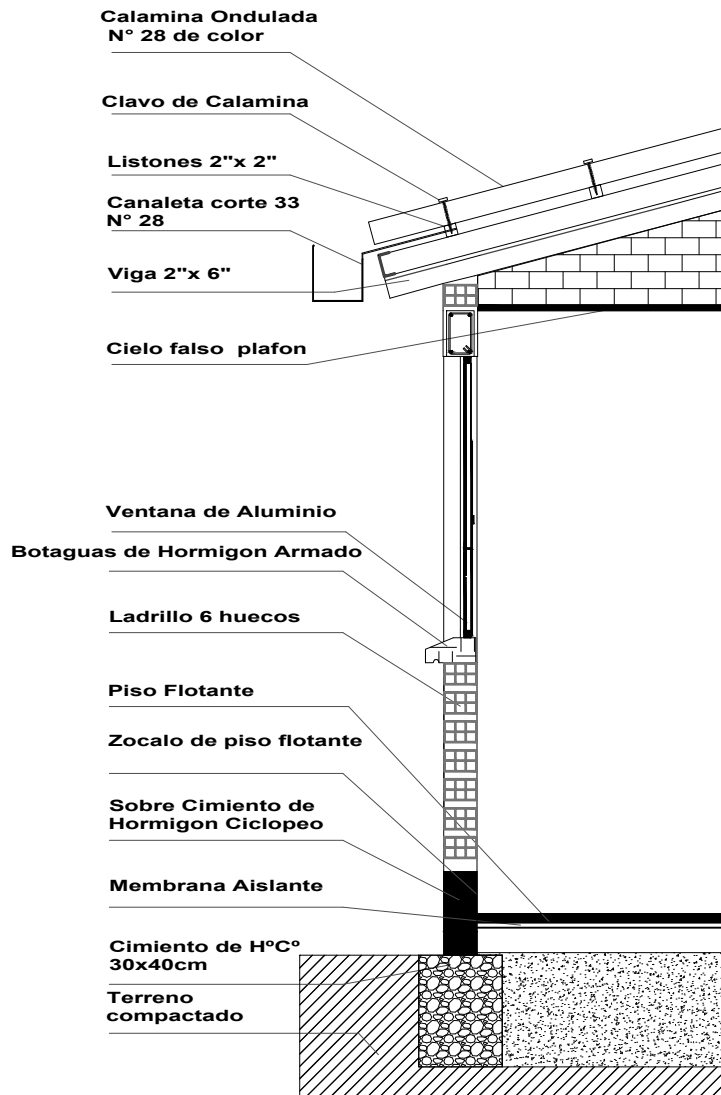

VIVIENDA CUALITATIVA ORURO 2023

**DETALLE: CORTE DE BORDE**



**¡Construyendo nuevos sueños!**  
AEV-ORU-0350

NOMBRE DEL PROYECTO	DISEÑO ARQUITECTONICO	REVISADO Y APROBADO	DEPARTAMENTAL ORURO	
<b>PROYECTO DE VIVIENDA CUALITATIVA EN EL MUNICIPIO DE TOLEDO -FASE(IX) 2023-ORURO</b>			AREA	44.98 m <sup>2</sup>
			ESCALA	1:75
			FECHA: OCTUBRE 2023	
			LAMINA	<b>20 - 20</b>
<b>AGENCIA ESTATAL DE VIVIENDA - DEPARTAMENTO ORURO</b>			GESTION - 2023	