



VISTA EXTERIOR



VISTA EXTERIOR



VISTA INTERIOR



VISTA INTERIOR

| | |
|--|-----------------------------|
| AGENCIA ESTATAL DE VIVIENDA - AEVIVIENDA PROYECTO DE VIVIENDA CUALITATIVA EN EL MUNICIPIO DE HUACARAJE -FASE (V)2023-BENI | |
| ZONA: AREA URBANA | MUNICIPIO: HUACARAJE |
| PROVINCIA: ITENEZ | DEPARTAMENTO: BENI |

| | | |
|------------------------|-----------------------|--|
| DISEÑO ARQUITECTÓNICO: | REVISADO Y APROBADO : | FECHA: SEPTIEMBRE/ 2023 |
| | | SUPERFICIE CONSTRUIDA: 50.17m² |
| | | LAMINA: 1 /23 |

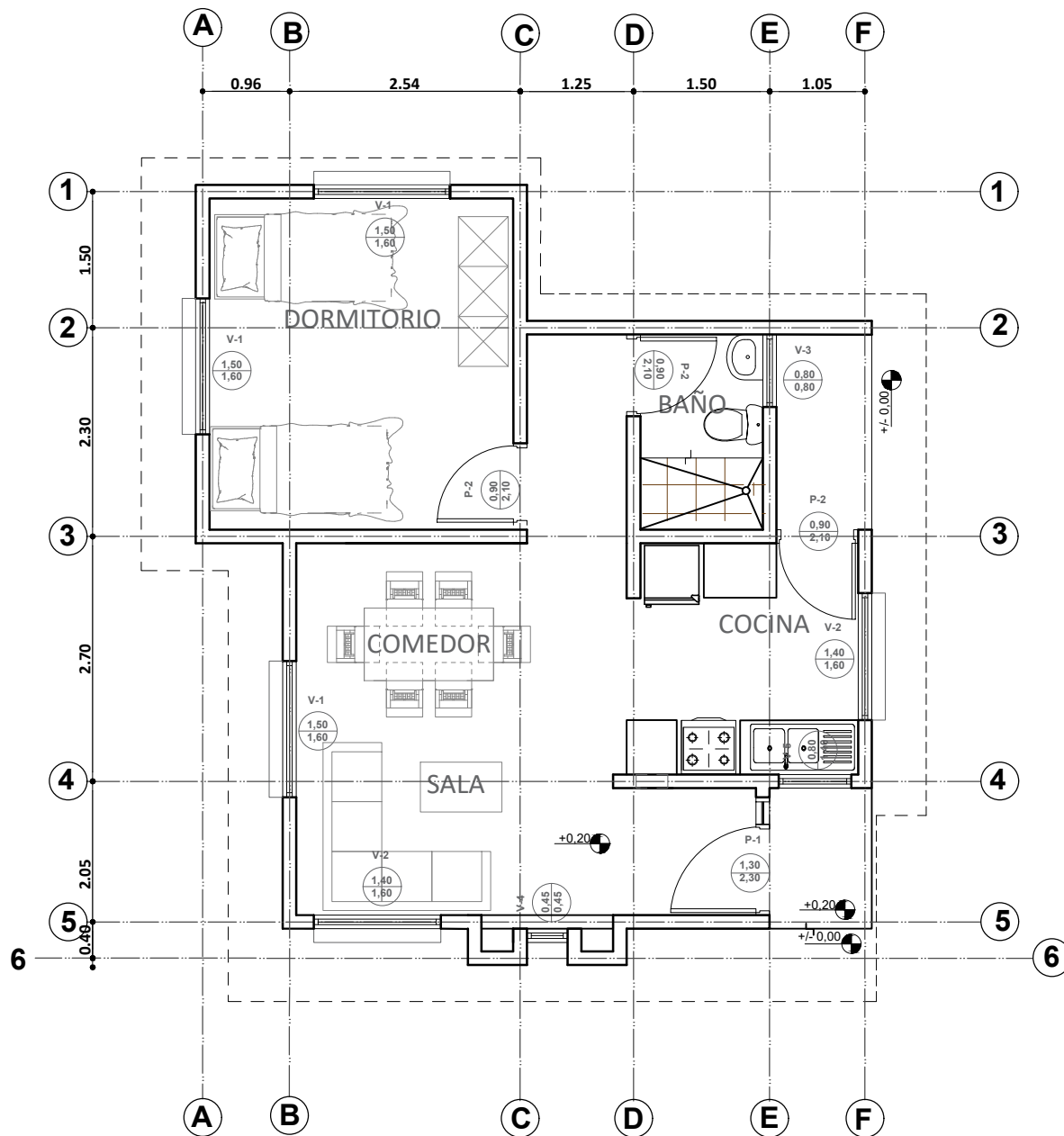
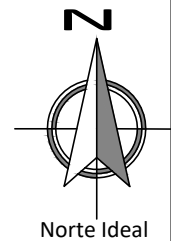

PLANTA AMOBLADA
ESC. 1:75



ESC. Gráfica

| | |
|--|----------------------|
| AGENCIA ESTATAL DE VIVIENDA - AEVIVIENDA | |
| PROYECTO DE VIVIENDA CUALITATIVA EN EL MUNICIPIO DE HUACARAJE -FASE (V)2023-BENI | |
| ZONA: AREA URBANA | MUNICIPIO: HUACARAJE |
| PROVINCIA: ITENEZ | DEPARTAMENTO: BENI |

| | | |
|------------------------|-----------------------|--|
| DISEÑO ARQUITECTÓNICO: | REVISADO Y APROBADO : | FECHA: SEPTIEMBRE/ 2023 |
| | | SUPERFICIE CONSTRUIDA: 50.17m ² |
| | | LAMINA: 2 / 23 |

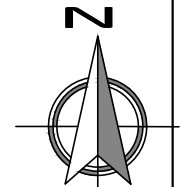

1 Norte Ideal

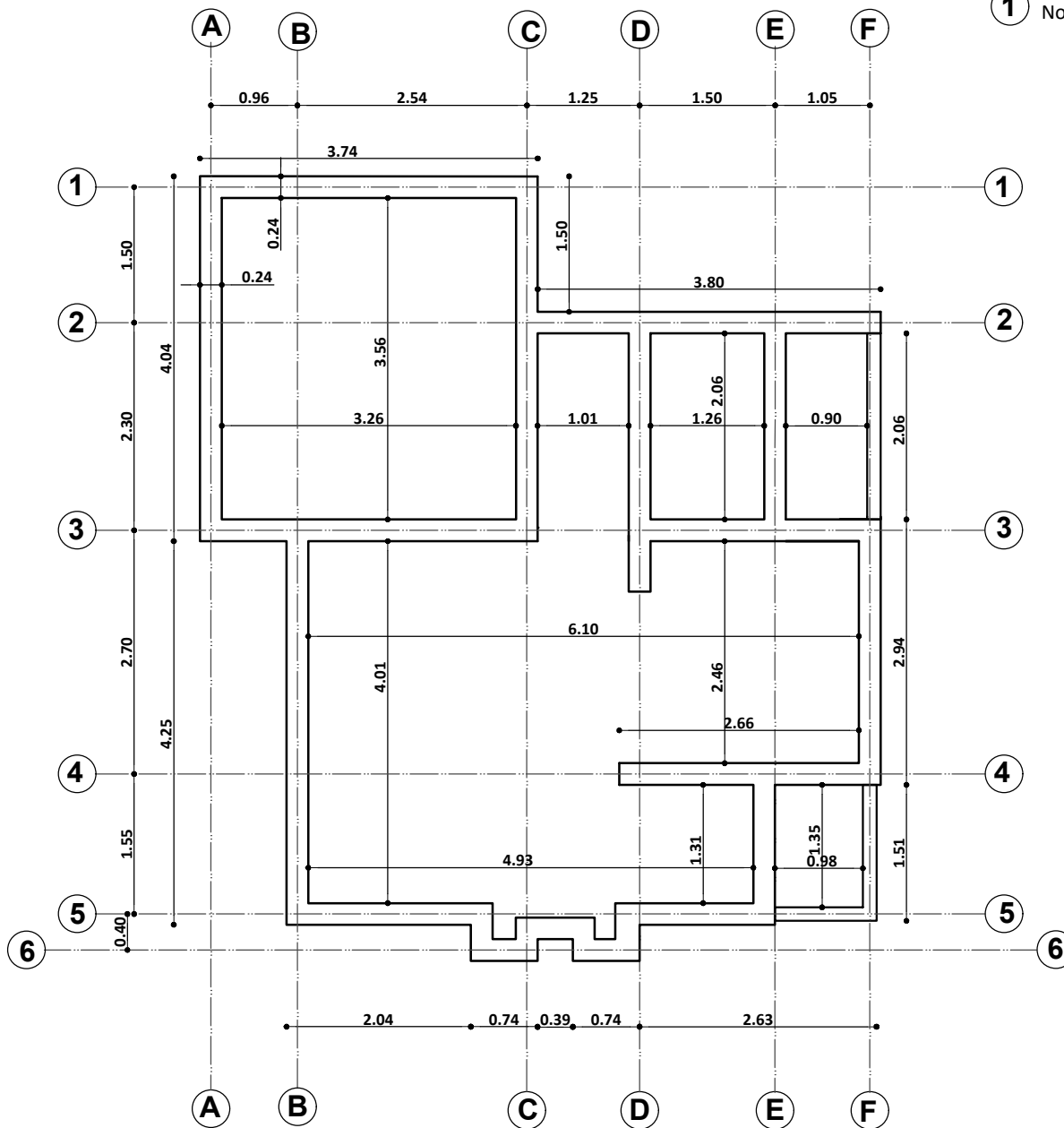

PLANO EXCAVACION-CIMIENTOS
ESC. 1:75



ESC. Gráfica

| | |
|---|-----------------------------|
| AGENCIA ESTATAL DE VIVIENDA - AEVIVIENDA | |
| PROYECTO DE VIVIENDA CUALITATIVA EN EL MUNICIPIO DE HUACARAJE -FASE (V)2023-BENI | |
| ZONA: AREA URBANA | MUNICIPIO: HUACARAJE |
| PROVINCIA: ITENEZ | DEPARTAMENTO: BENI |

| | | |
|------------------------|----------------------|--|
| DISEÑO ARQUITECTÓNICO: | REVISADO Y APROBADO: | FECHA: SEPTIEMBRE/ 2023 |
| | | SUPERFICIE CONSTRUIDA: 50.17m² |
| | | LAMINA: 3 /23 |

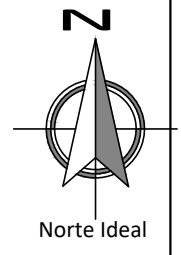

DETALLE DE VIGA DE ARRIOSTRE

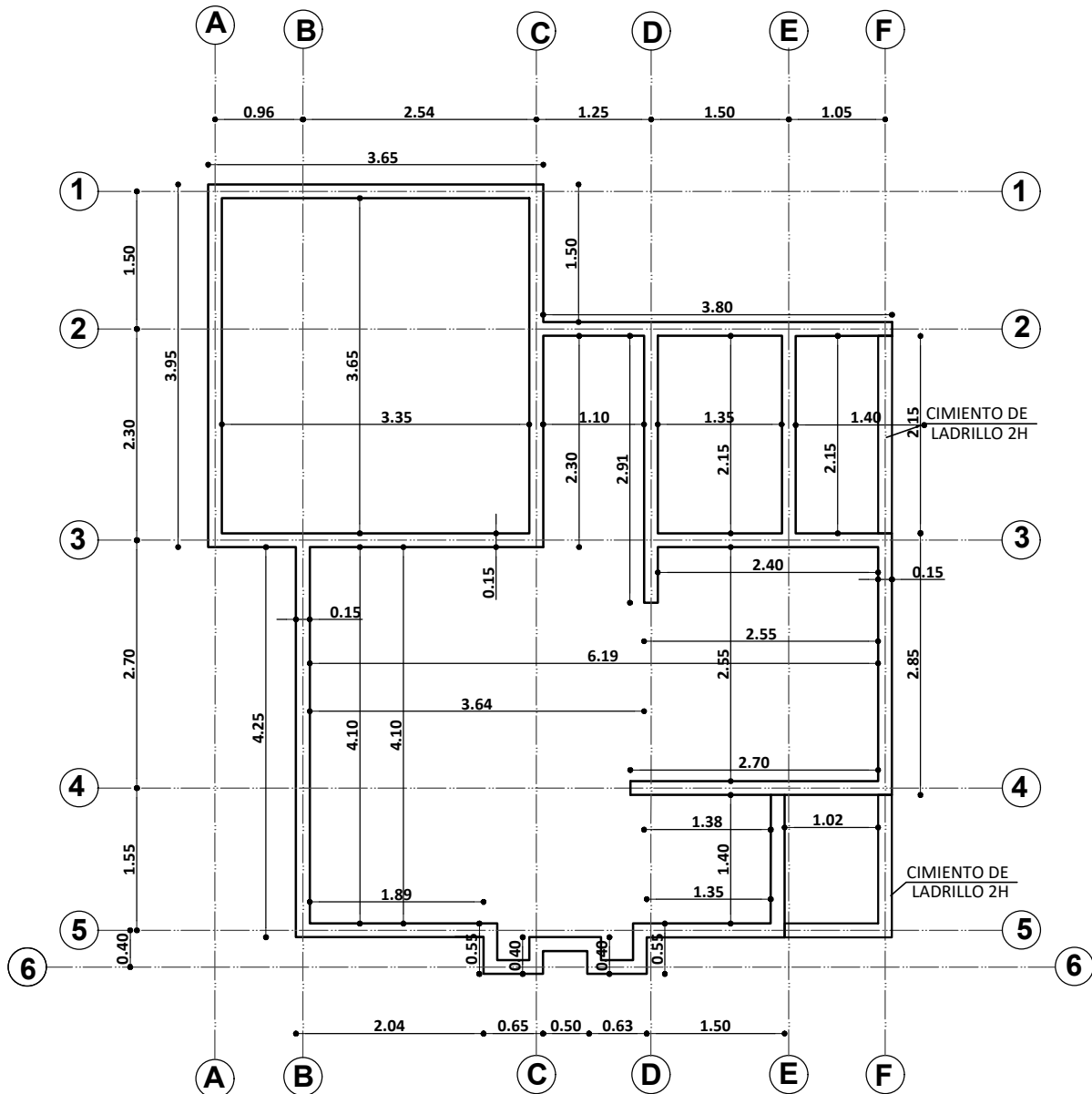
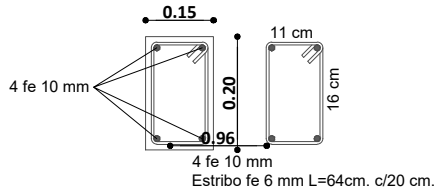

PLANO VIGA DE ARRIOSTRE
ESC. 1:75



ESC. Gráfica

| | |
|--|-----------------------------|
| AGENCIA ESTATAL DE VIVIENDA - AEVIVIENDA | |
| PROYECTO DE VIVIENDA CUALITATIVA EN EL MUNICIPIO DE HUACARAJE -FASE (V)2023-BENI | |
| ZONA: AREA URBANA | MUNICIPIO: HUACARAJE |
| PROVINCIA: ITENEZ | DEPARTAMENTO: BENI |

| | | |
|------------------------|-----------------------|--|
| DISEÑO ARQUITECTÓNICO: | REVISADO Y APROBADO : | FECHA: SEPTIEMBRE/ 2023 |
| | | SUPERFICIE CONSTRUIDA: 50.17m² |
| | | LAMINA: 4 /23 |

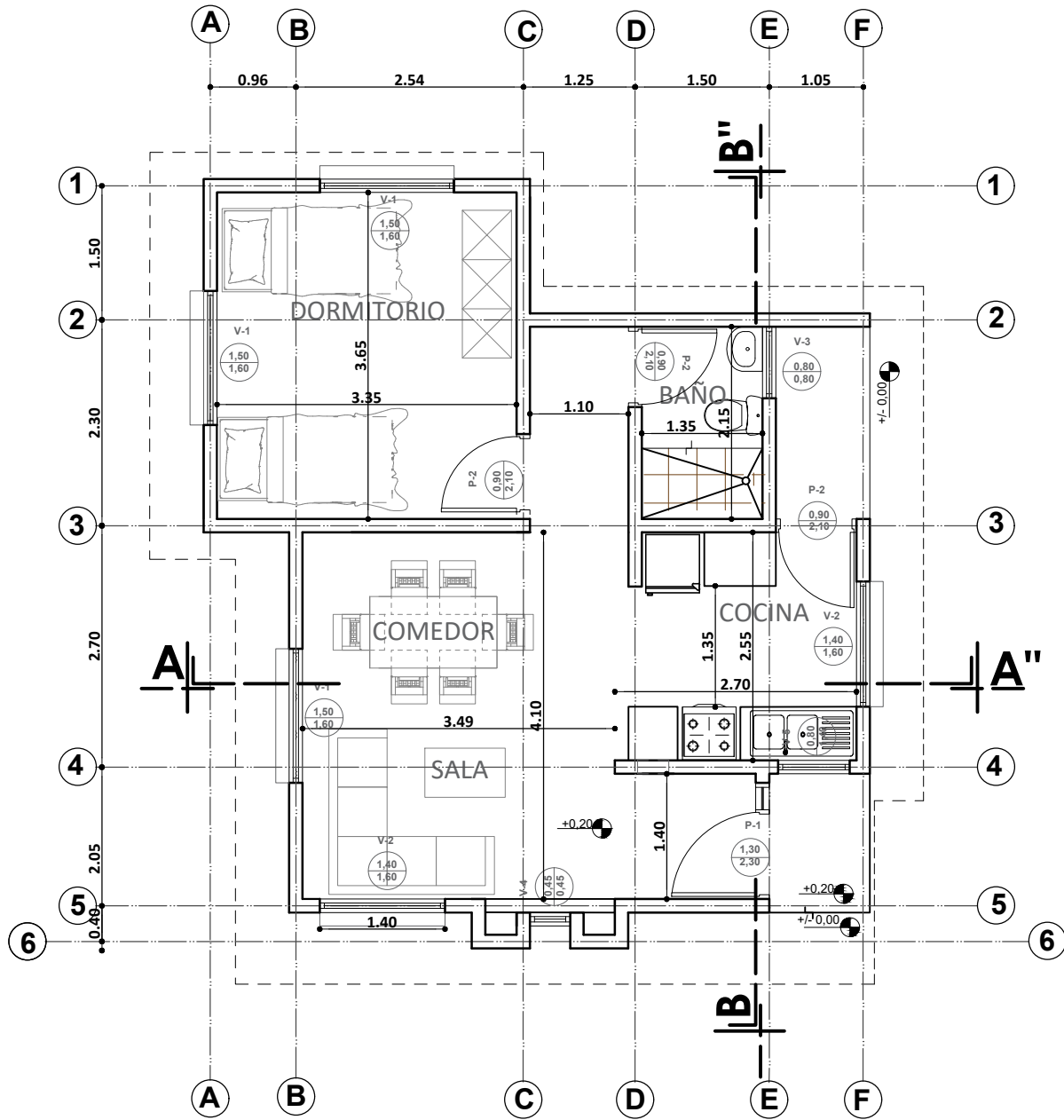
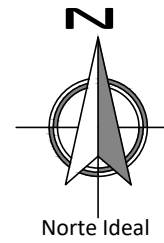

PLANTA ACOTADA
ESC. 1:75



ESC. Gráfica

| | |
|--|-----------------------------|
| AGENCIA ESTATAL DE VIVIENDA - AEVIVIENDA | |
| PROYECTO DE VIVIENDA CUALITATIVA EN EL MUNICIPIO DE HUACARAJE -FASE (V)2023-BENI | |
| ZONA: AREA URBANA | MUNICIPIO: HUACARAJE |
| PROVINCIA: ITENEZ | DEPARTAMENTO: BENI |

| | |
|------------------------|-----------------------|
| DISEÑO ARQUITECTÓNICO: | REVISADO Y APROBADO : |
| | |

| |
|--|
| FECHA: SEPTIEMBRE/ 2023 |
| SUPERFICIE CONSTRUIDA: 50.17m² |
| LAMINA: |

5 / 23

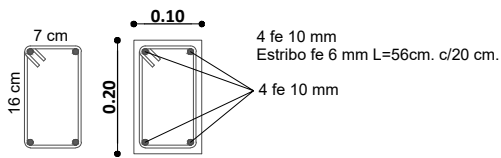

DETALLE DE VIGA CADENA

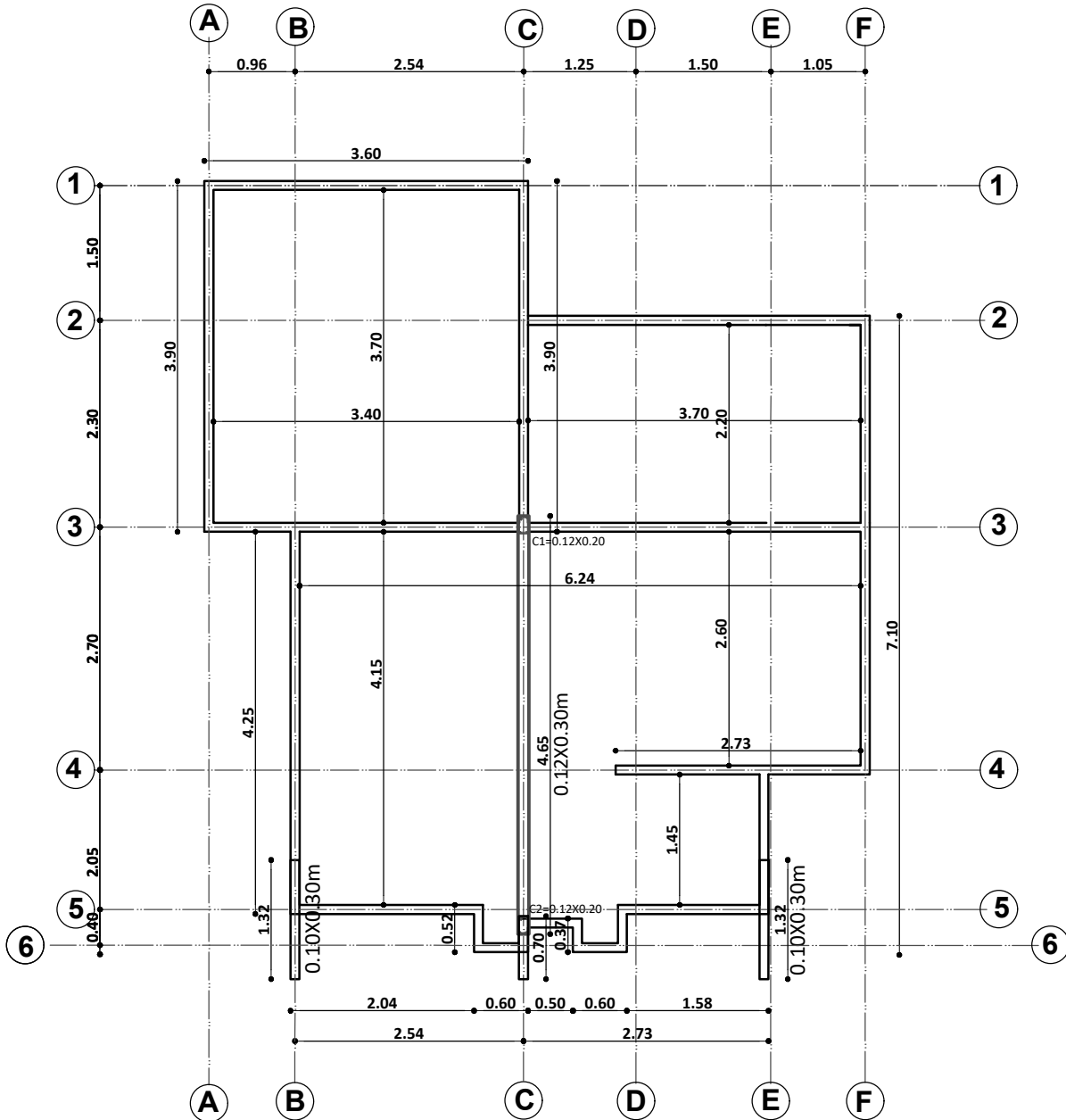
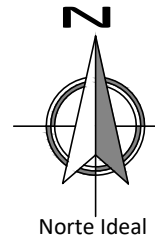

PLANO VIGA CADENA DE H°A°
ESC. 1:75



ESC. Gráfica

| | | | | |
|--|----------------------|------------------------|----------------------|--|
| AGENCIA ESTATAL DE VIVIENDA - AEVIVIENDA | | DISEÑO ARQUITECTÓNICO: | REVISADO Y APROBADO: | FECHA: SEPTIEMBRE/ 2023 |
| PROYECTO DE VIVIENDA CUALITATIVA EN EL MUNICIPIO DE HUACARAJE -FASE (V)2023-BENI | | | | SUPERFICIE CONSTRUIDA: 50.17m ² |
| ZONA: AREA URBANA | MUNICIPIO: HUACARAJE | | | LAMINA: |
| PROVINCIA: ITENEZ | DEPARTAMENTO: BENI | | | 6 /23 |

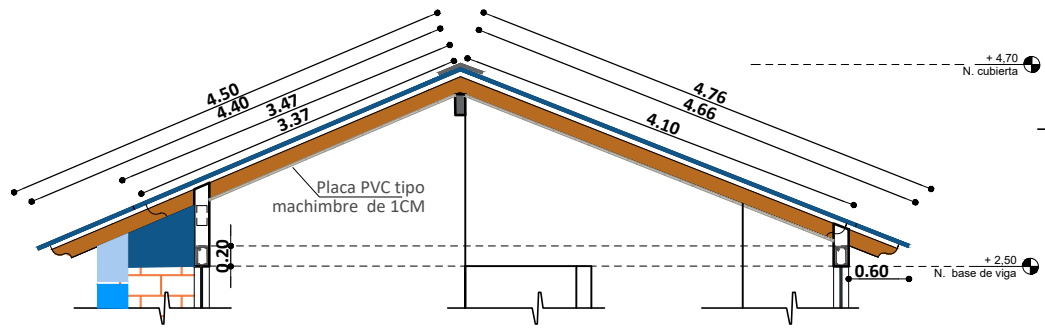

CUMBRERA DE CALAMINA GALVANIZADA Y PREPINTADA AZUL CORTAR SEGUN LA FORMA TRAPEZOIDAL DE LA CALAMINA

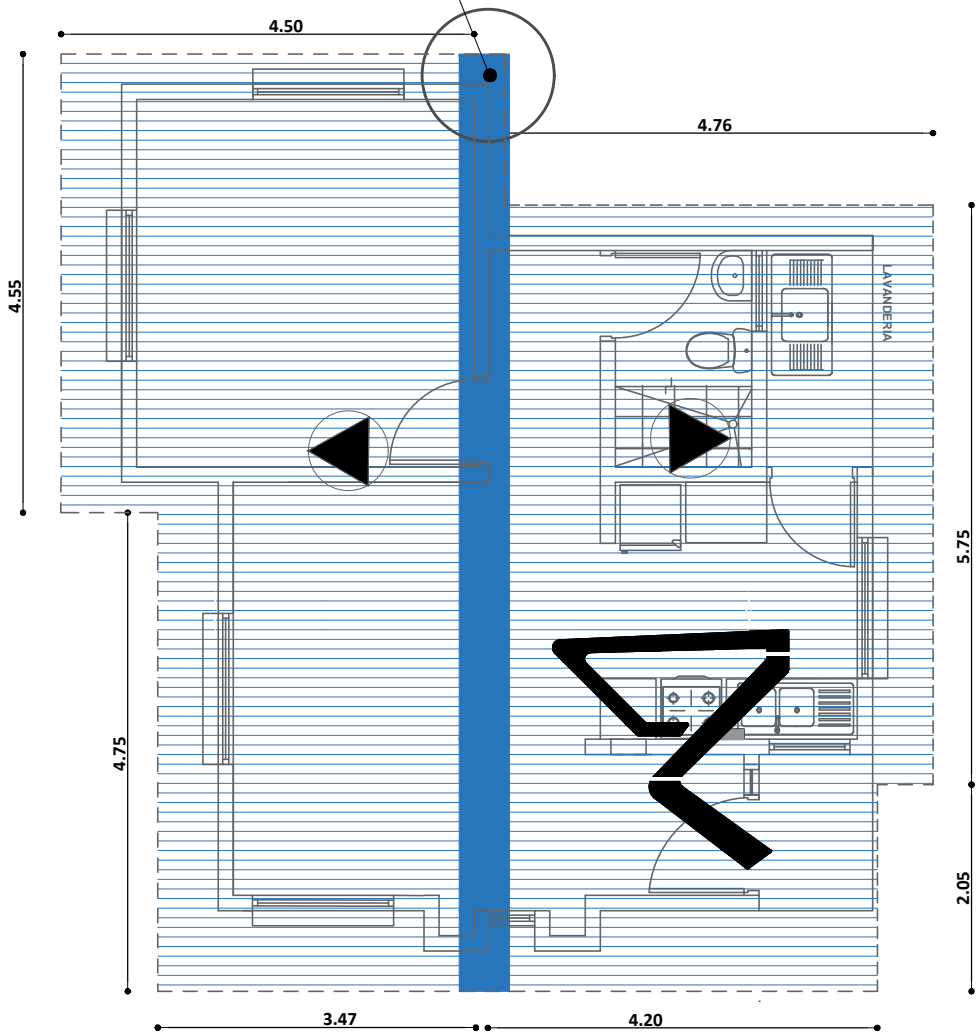
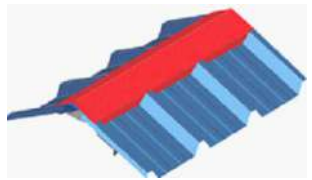

PLANO DE CUBIERTA
ESC. 1:75

0 1 2 3 4 5m
ESC. Gráfica

| | |
|---|-----------------------------|
| AGENCIA ESTATAL DE VIVIENDA - AEVIVIENDA | |
| PROYECTO DE VIVIENDA CUALITATIVA EN EL MUNICIPIO DE HUACARAJE -FASE (V)2023-BENI | |
| ZONA: AREA URBANA | MUNICIPIO: HUACARAJE |
| PROVINCIA: ITENEZ | DEPARTAMENTO: BENI |

| | | |
|------------------------|-----------------------|--|
| DISEÑO ARQUITECTÓNICO: | REVISADO Y APROBADO : | FECHA: SEPTIEMBRE/ 2023 |
| | | SUPERFICIE CONSTRUIDA: 50.17m² |
| | | LAMINA: 7 /23 |

Detalle de Anclaje de Fe. 6mm.
entre viga H^aA^a y viga de madera

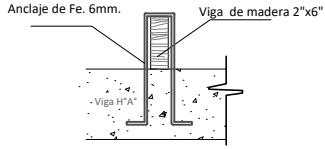

* El Fe. 6mm. esta considerado en el
A.P.U. del item de Viga Cadena de H^aA^a

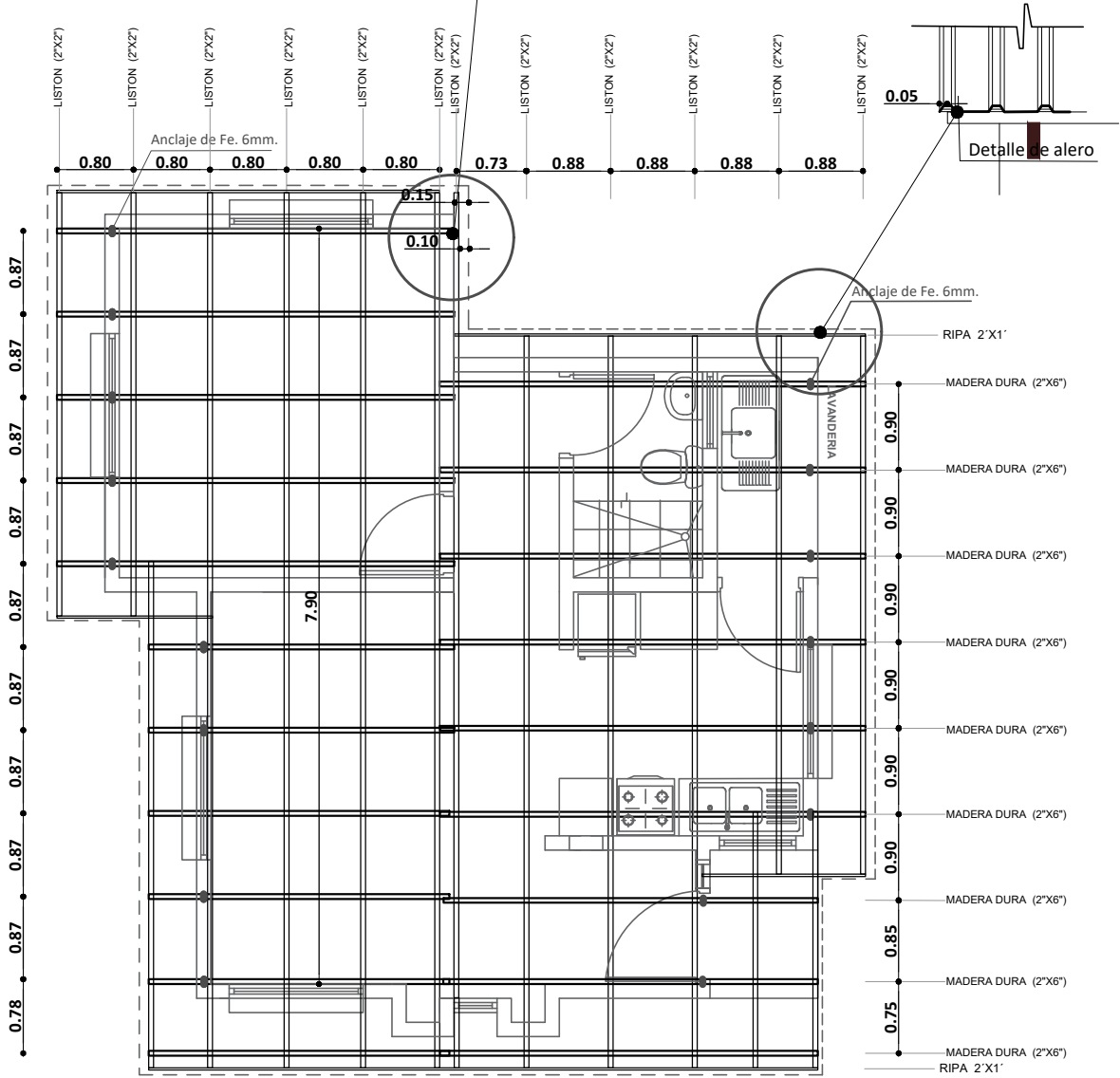

PLANO DE VIGAS EN CUBIERTA
ESC. 1:75

0 1 2 3 4 5m
ESC. Gráfica

| | |
|---|-----------------------------|
| AGENCIA ESTATAL DE VIVIENDA - AEVIVIENDA | |
| PROYECTO DE VIVIENDA CUALITATIVA EN EL MUNICIPIO DE HUACARAJE -FASE (V)2023-BENI | |
| ZONA: AREA URBANA | MUNICIPIO: HUACARAJE |
| PROVINCIA: ITENEZ | DEPARTAMENTO: BENI |

| | | |
|------------------------|-----------------------|--|
| DISEÑO ARQUITECTÓNICO: | REVISADO Y APROBADO : | FECHA: SEPTIEMBRE/ 2023 |
| | | SUPERFICIE CONSTRUIDA: 50.17m² |
| | | LAMINA: 8 /23 |

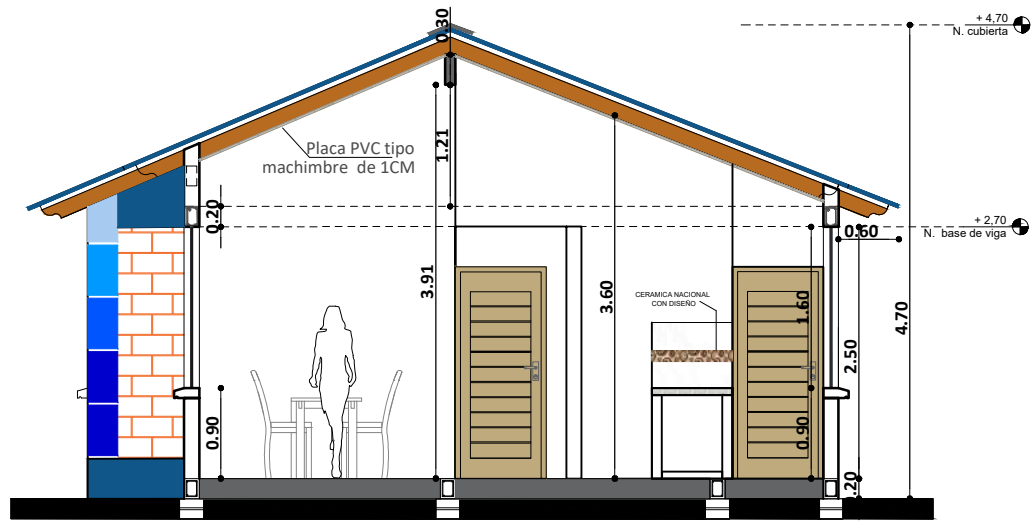

CORTE A-A''
ESC. 1:75

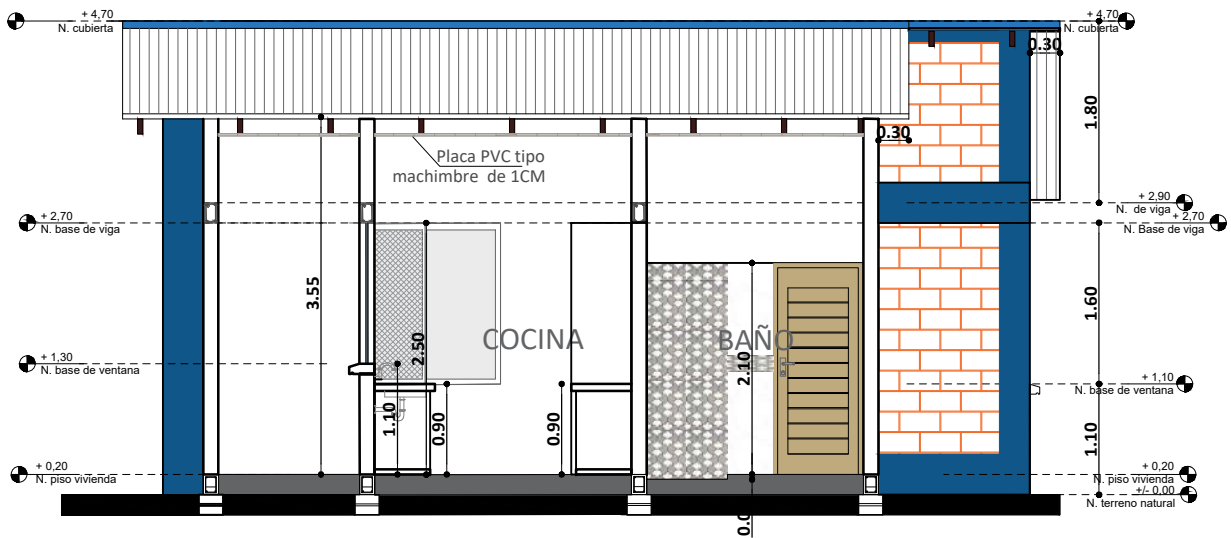

CORTE B-B''
ESC. 1:75



ESC. Gráfica

| | |
|---|-----------------------------|
| AGENCIA ESTATAL DE VIVIENDA - AEVIVIENDA | |
| PROYECTO DE VIVIENDA CUALITATIVA EN EL MUNICIPIO DE HUACARAJE -FASE (V)2023-BENI | |
| ZONA: AREA URBANA | MUNICIPIO: HUACARAJE |
| PROVINCIA: ITENEZ | DEPARTAMENTO: BENI |

| | | |
|------------------------|-----------------------|--|
| DISEÑO ARQUITECTÓNICO: | REVISADO Y APROBADO : | FECHA: SEPTIEMBRE/ 2023 |
| | | SUPERFICIE CONSTRUIDA: 50.17m² |
| | | LAMINA: 9 / 23 |

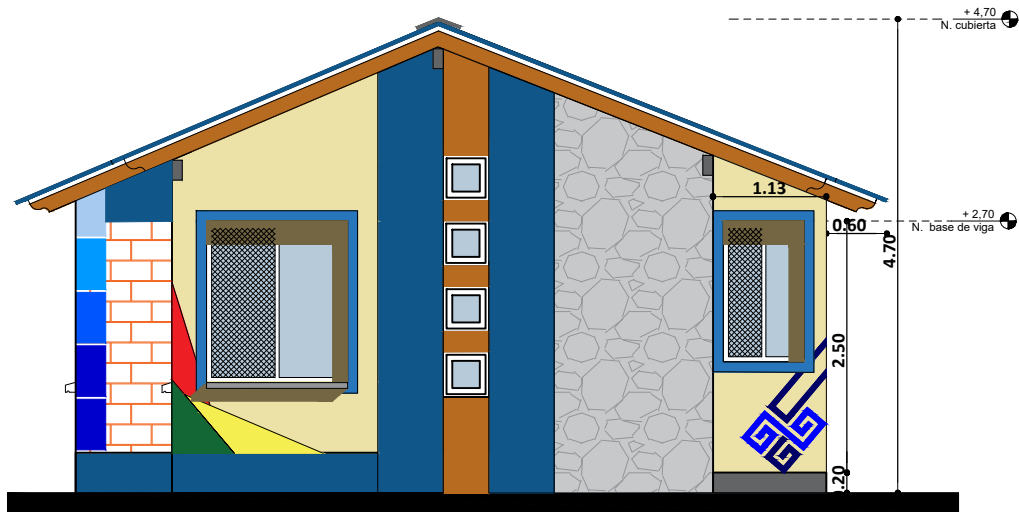

ELEVACION FRONTAL
ESC. 1:75

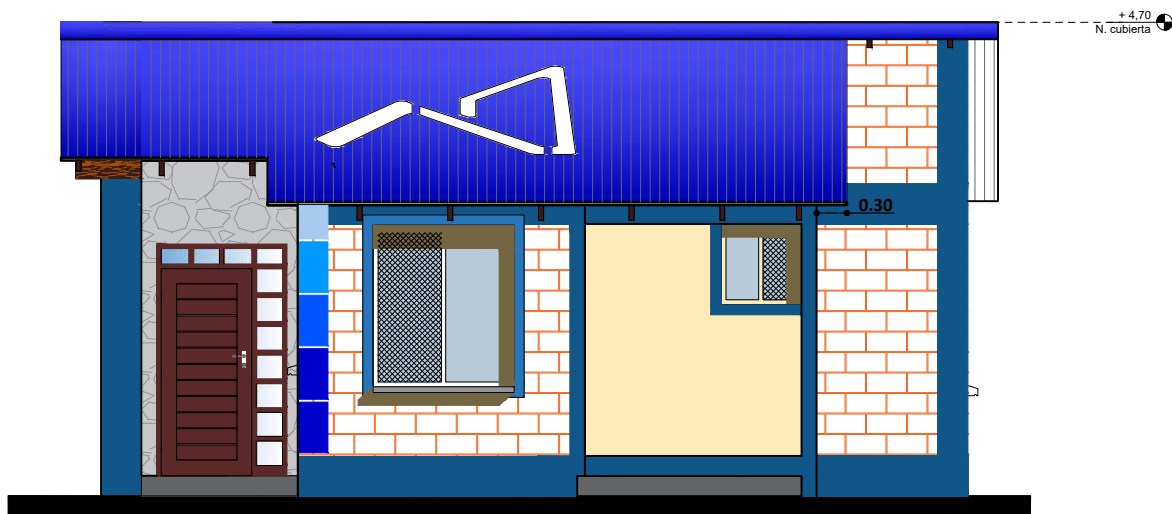

ELEVACION LATERAL DERECHA
ESC. 1:75



ESC. Gráfica

| | |
|---|-----------------------------|
| AGENCIA ESTATAL DE VIVIENDA - AEVIVIENDA | |
| PROYECTO DE VIVIENDA CUALITATIVA EN EL MUNICIPIO DE HUACARAJE -FASE (V)2023-BENI | |
| ZONA: AREA URBANA | MUNICIPIO: HUACARAJE |
| PROVINCIA: ITENEZ | DEPARTAMENTO: BENI |

| | | |
|------------------------|-----------------------|--|
| DISEÑO ARQUITECTÓNICO: | REVISADO Y APROBADO : | FECHA: SEPTIEMBRE/ 2023 |
| | | SUPERFICIE CONSTRUIDA: 50.17m² |
| | | LAMINA: 10/23 |

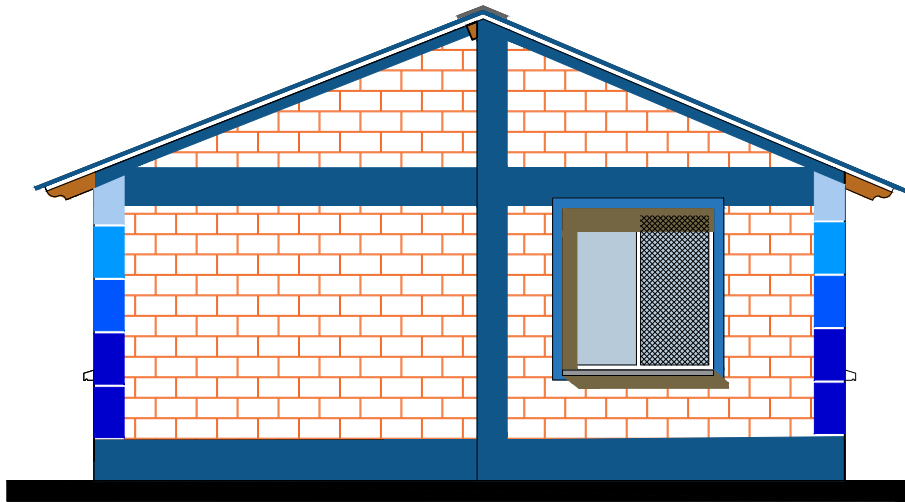

ELEVACION POSTERIOR
ESC. 1:75



ELEVACION LATERAL IZQUIERDA
ESC. 1:75



ESC. Gráfica

| | |
|---|-----------------------------|
| AGENCIA ESTATAL DE VIVIENDA - AEVIVIENDA | |
| PROYECTO DE VIVIENDA CUALITATIVA EN EL MUNICIPIO DE HUACARAJE -FASE (V)2023-BENI | |
| ZONA: AREA URBANA | MUNICIPIO: HUACARAJE |
| PROVINCIA: ITENEZ | DEPARTAMENTO: BENI |

| | | |
|------------------------|-----------------------|--|
| DISEÑO ARQUITECTÓNICO: | REVISADO Y APROBADO : | FECHA: SEPTIEMBRE/ 2023 |
| | | SUPERFICIE CONSTRUIDA: 50.17m² |
| | | LAMINA: 11/23 |

DIAGRAMA UNIFILIAR

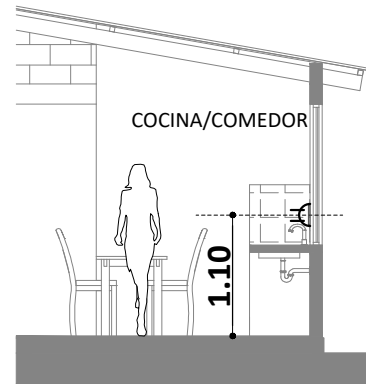
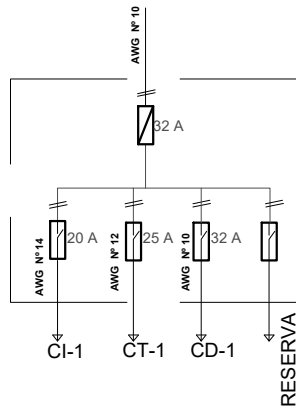

DETALLE ALTURA DE TOMACORRIENTES

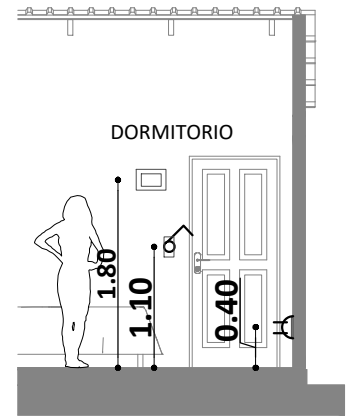
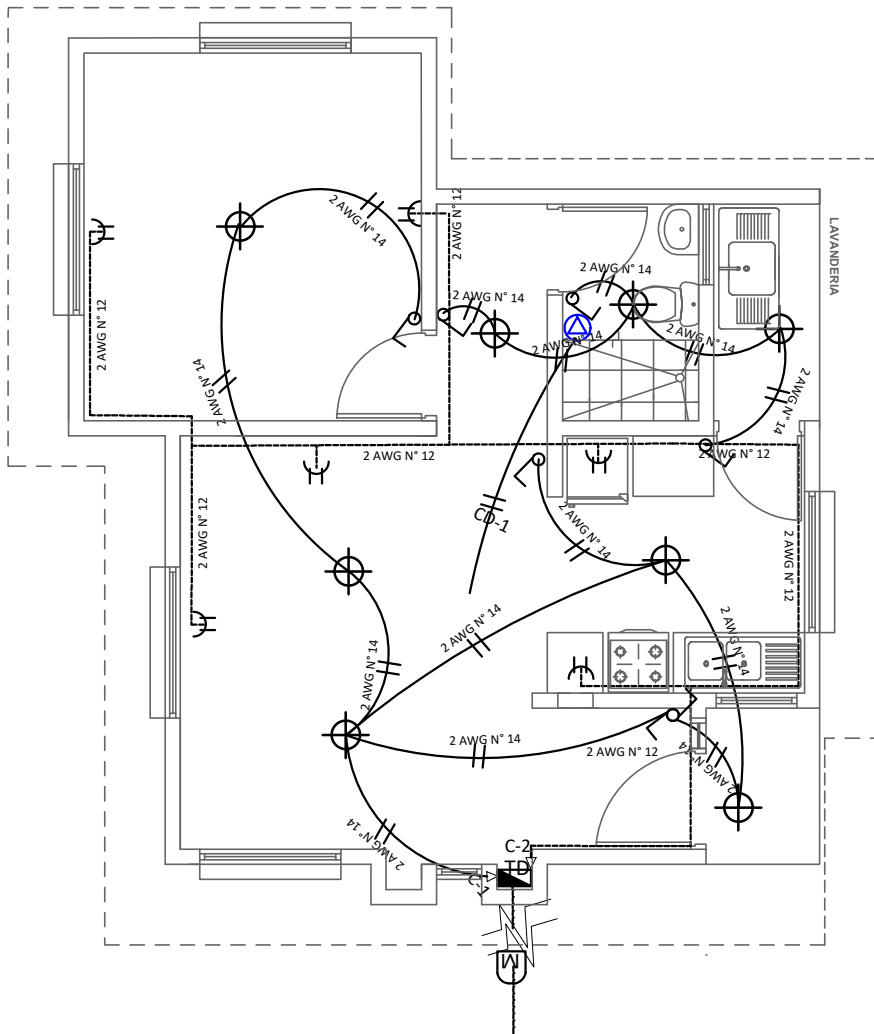

DETALLE ALTURA DE TOMACORRIENTES /INTERRUPTORES Y TABLERO DE DISTRIBUCION

| REFERENCIAS | |
|-------------|---|
| | Medidor |
| | Tablero de Distribución - 2 Circuitos |
| | Termico 32 Amp |
| | Iluminación Pantallas Led 24W |
| | Interruptor doble |
| | Interruptor simple |
| | Tomacorriente Doble a 0.40 m |
| | Tomacorriente Doble a 1.10 m |
| | 2 Alambre Aislado CU AWG N° 14 C1 Iluminacion |
| | 2 Alambre Aislado CU AWG N° 12 C2 Tomacorriente |
| | 2 Alambre Aislado CU AWG N° 10 A Ducha |

PLANO DE INSTALACION ELECTRICA

ESC. 1:75

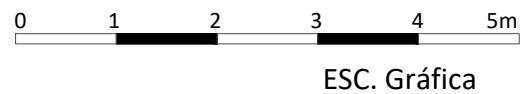

| | |
|--|----------------------|
| AGENCIA ESTATAL DE VIVIENDA - AEVIENDA | |
| PROYECTO DE VIVIENDA CUALITATIVA EN EL MUNICIPIO DE HUACARAJE -FASE (V)2023-BENI | |
| ZONA: AREA URBANA | MUNICIPIO: HUACARAJE |
| PROVINCIA: ITENEZ | DEPARTAMENTO: BENI |

| | | |
|------------------------|-----------------------|--|
| DISEÑO ARQUITECTÓNICO: | REVISADO Y APROBADO : | FECHA: SEPTIEMBRE/ 2023 |
| | | SUPERFICIE CONSTRUIDA: 50.17m ² |
| | | LAMINA: 12/23 |

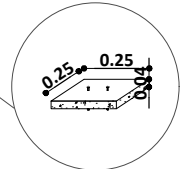
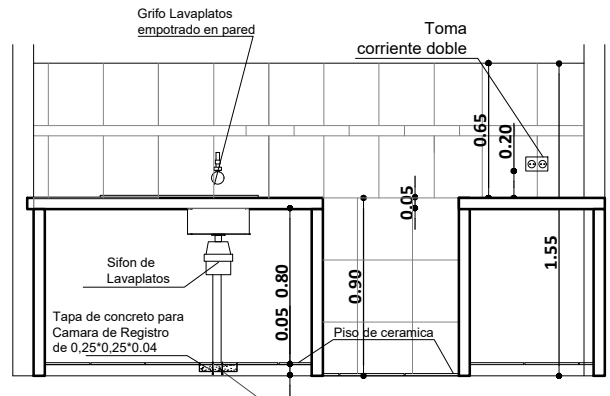
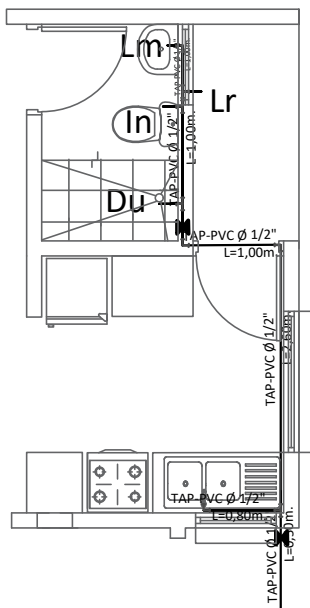

DETALLE TAPA DE CR

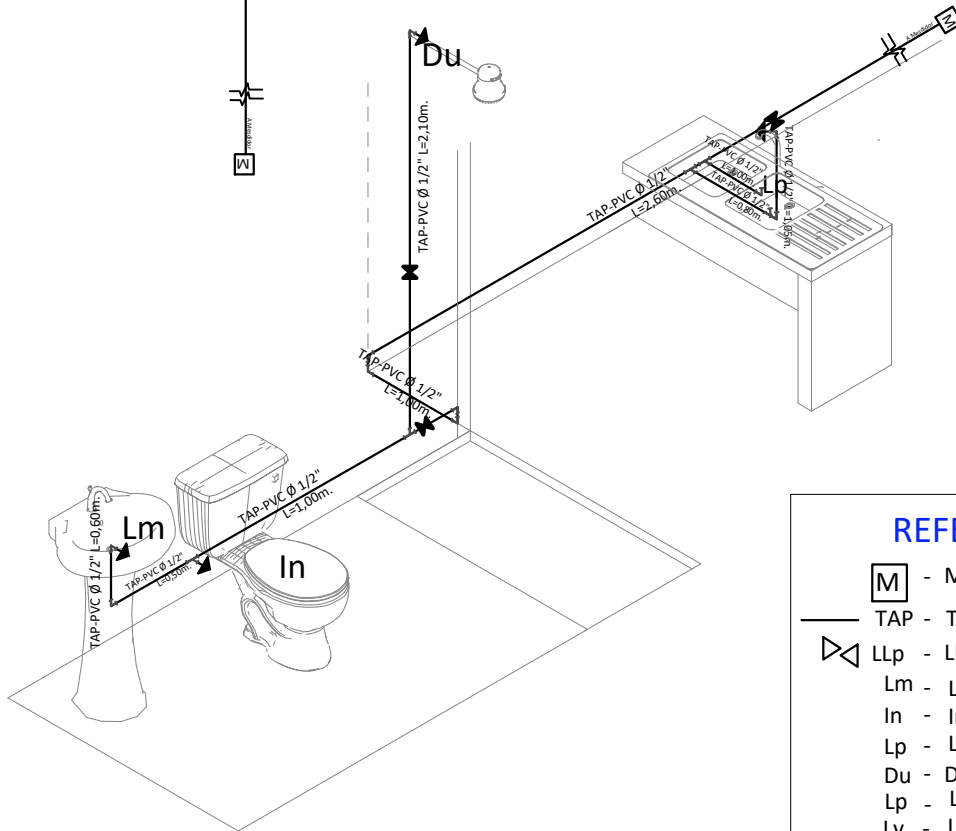

| REFERENCIAS | |
|-------------|---------------------------|
| | - Medidor |
| | - Tubería de Agua Potable |
| | - Llave de Paso |
| | - Lavamanos |
| | - Inodoro |
| | - Lavaplatos |
| | - Ducha |
| | - Lavaplatos |
| | - Lavandería |

PLANO DE INSTALACION AGUA POTABLE
 ESC. 1:75

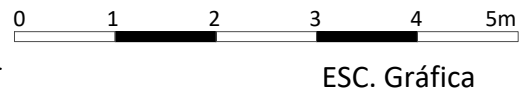

| | |
|--|-----------------------------|
| AGENCIA ESTATAL DE VIVIENDA - AEVIVIENDA | |
| PROYECTO DE VIVIENDA CUALITATIVA EN EL MUNICIPIO DE HUACARAJE -FASE (V)2023-BENI | |
| ZONA: AREA URBANA | MUNICIPIO: HUACARAJE |
| PROVINCIA: ITENEZ | DEPARTAMENTO: BENI |

| | | |
|------------------------|-----------------------|---------------------------------------|
| DISEÑO ARQUITECTÓNICO: | REVISADO Y APROBADO : | FECHA: SEPTIEMBRE/ 2023 |
| | | SUPERFICIE CONSTRUIDA: 50.17m² |
| | | LAMINA: 13/23 |

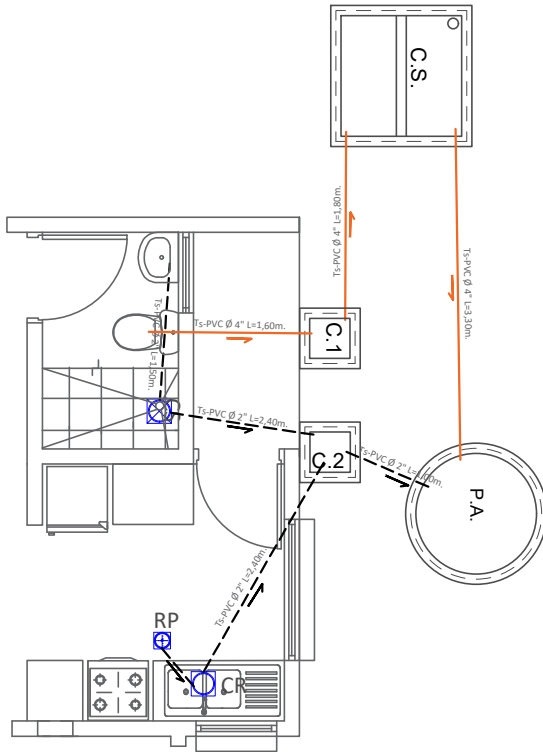

COCINA

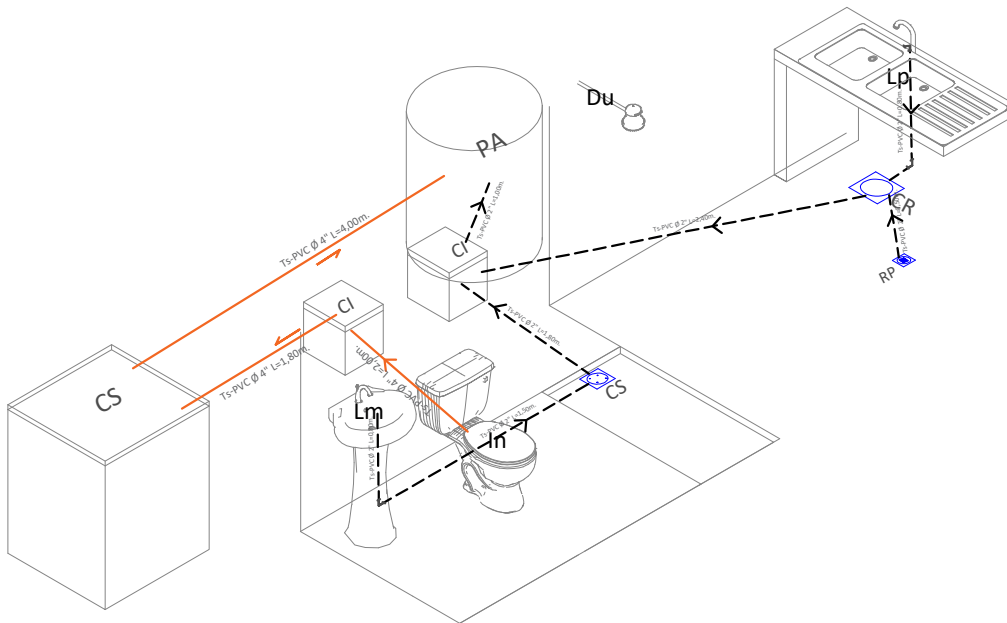
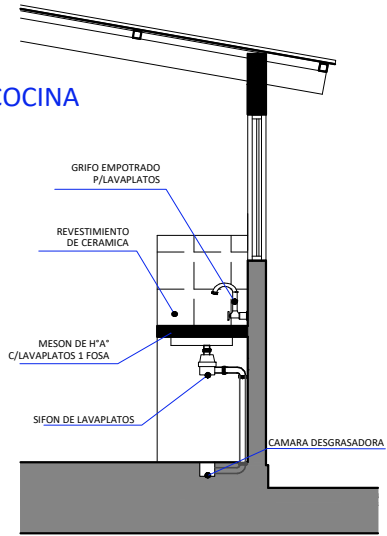

REFERENCIAS

| | |
|------|-------------------------------------|
| Lm | LAVAMANOS |
| In | INODORO |
| Lp | LAVAPLATOS |
| Du | DUCHA |
| Lv | LAVANDERIA |
| ⊕ | REJILLA DE PISO METALICA |
| ⊗ | CAJA SIFONADA PVC GIREJILLA DE PISO |
| ⊙ | CAJA DE REGISTRO DE PVC |
| — | TUBO Ø 2" DESAGUE |
| — | TUBO Ø 4" DESAGUE |
| P.A. | POZO ABSORBENTE |
| C.S. | CAMARA SEPTICA |
| C.I. | CAMARA DE INSPECCION |

PLANO INSTALACION SANITARIA

ESC. 1:75



ESC. Gráfica

AGENCIA ESTATAL DE VIVIENDA - AEVIVIENDA

PROYECTO DE VIVIENDA CUALITATIVA EN EL MUNICIPIO DE HUACARAJE -FASE (V)2023-BENI

ZONA: **AREA URBANA**

MUNICIPIO: **HUACARAJE**

PROVINCIA: **ITENEZ**

DEPARTAMENTO: **BENI**

DISEÑO ARQUITECTÓNICO:

REVISADO Y APROBADO :

FECHA: **SEPTIEMBRE/ 2023**

SUPERFICIE CONSTRUIDA: **50.17m²**

LAMINA:

14/23

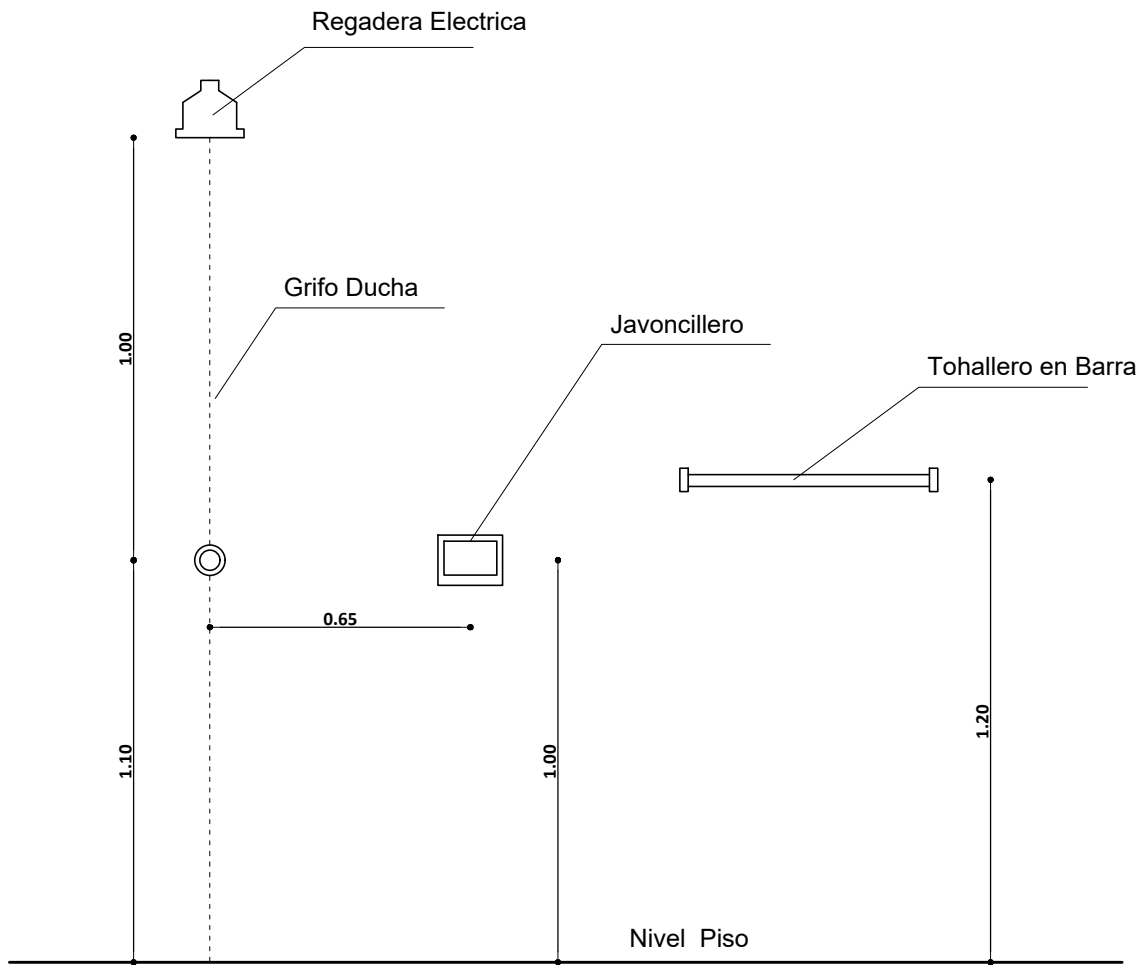
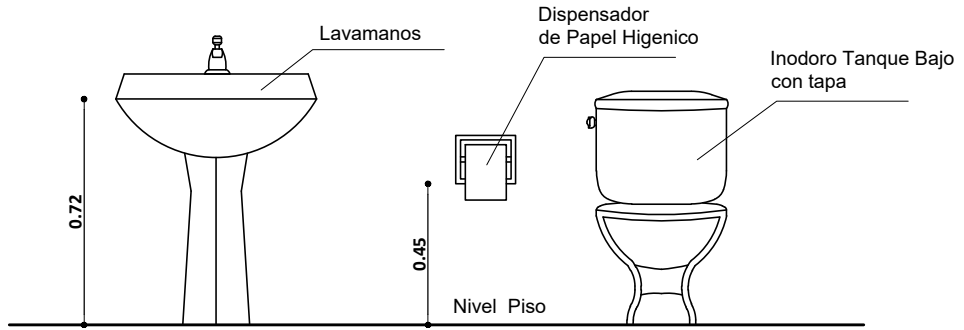

DETALLE ACCESORIOS BAÑO

| | |
|--|----------------------|
| AGENCIA ESTATAL DE VIVIENDA - AEVIVIENDA | |
| PROYECTO DE VIVIENDA CUALITATIVA EN EL MUNICIPIO DE HUACARAJE -FASE (V)2023-BENI | |
| ZONA: AREA URBANA | MUNICIPIO: HUACARAJE |
| PROVINCIA: ITENEZ | DEPARTAMENTO: BENI |

| | | |
|------------------------|-----------------------|--|
| DISEÑO ARQUITECTÓNICO: | REVISADO Y APROBADO : | FECHA: SEPTIEMBRE/ 2023 |
| | | SUPERFICIE CONSTRUIDA: 50.17m ² |
| | | LAMINA: 15/23 |

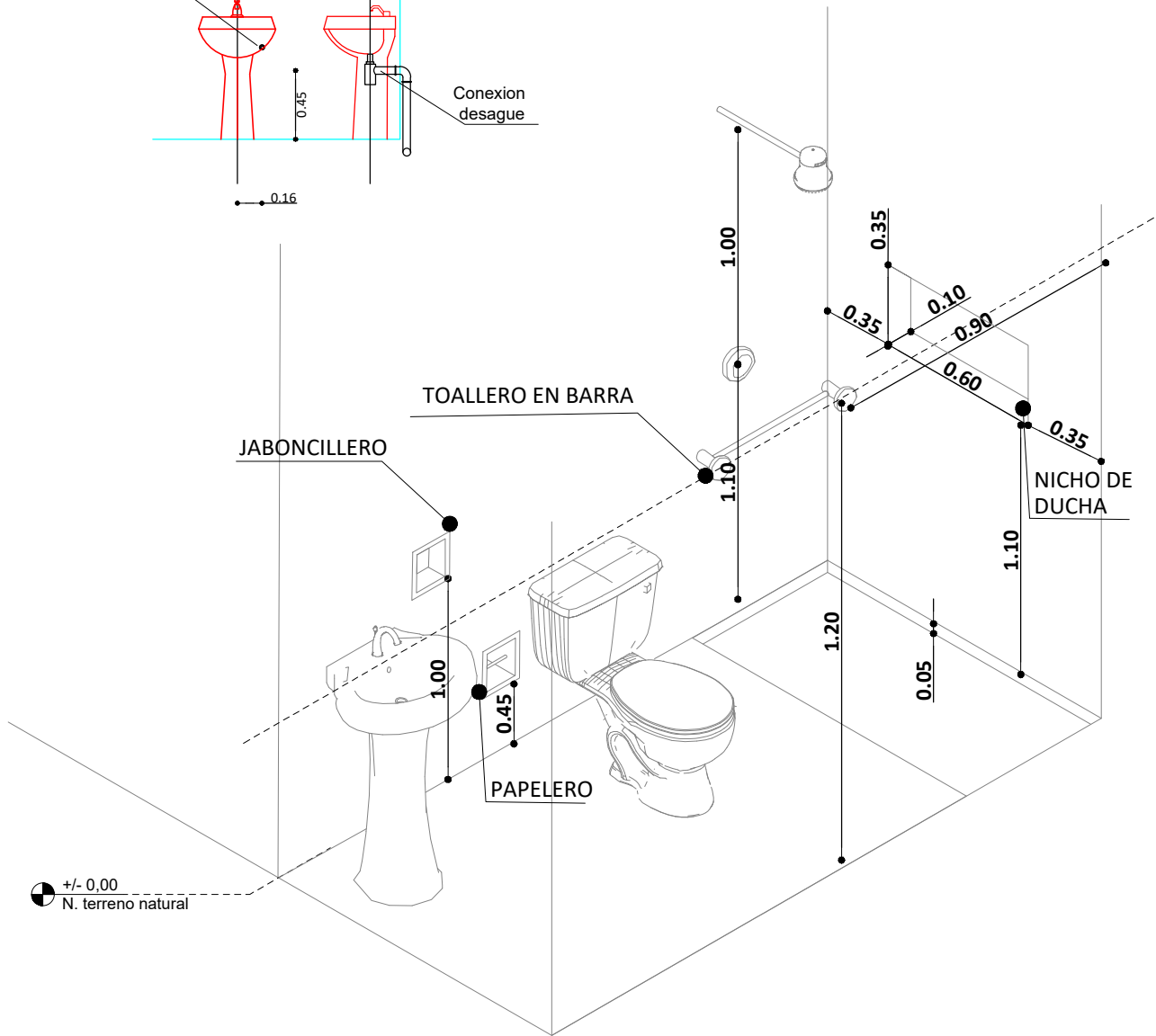
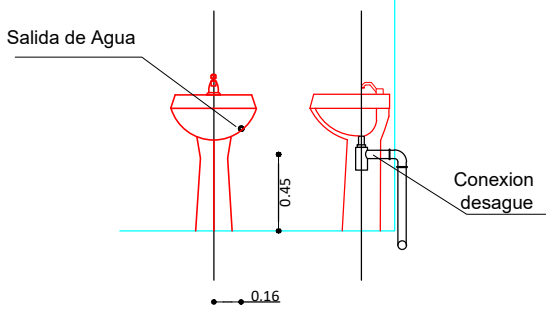
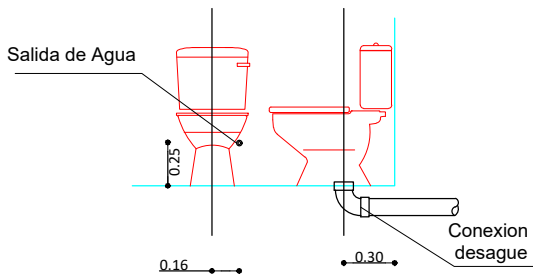

ISOMETRICO ARTEFACTOS Y ACCESORIOS BAÑO

| | |
|--|----------------------|
| AGENCIA ESTATAL DE VIVIENDA - AEVIVIENDA | |
| PROYECTO DE VIVIENDA CUALITATIVA EN EL MUNICIPIO DE HUACARAJE -FASE (V)2023-BENI | |
| ZONA: AREA URBANA | MUNICIPIO: HUACARAJE |
| PROVINCIA: ITENEZ | DEPARTAMENTO: BENI |

| | | |
|------------------------|-----------------------|--|
| DISEÑO ARQUITECTÓNICO: | REVISADO Y APROBADO : | FECHA: SEPTIEMBRE/ 2023 |
| | | SUPERFICIE CONSTRUIDA: 50.17m ² |
| | | LAMINA: 16/23 |

Puerta Tipo 1

P-1
1,30
2,30

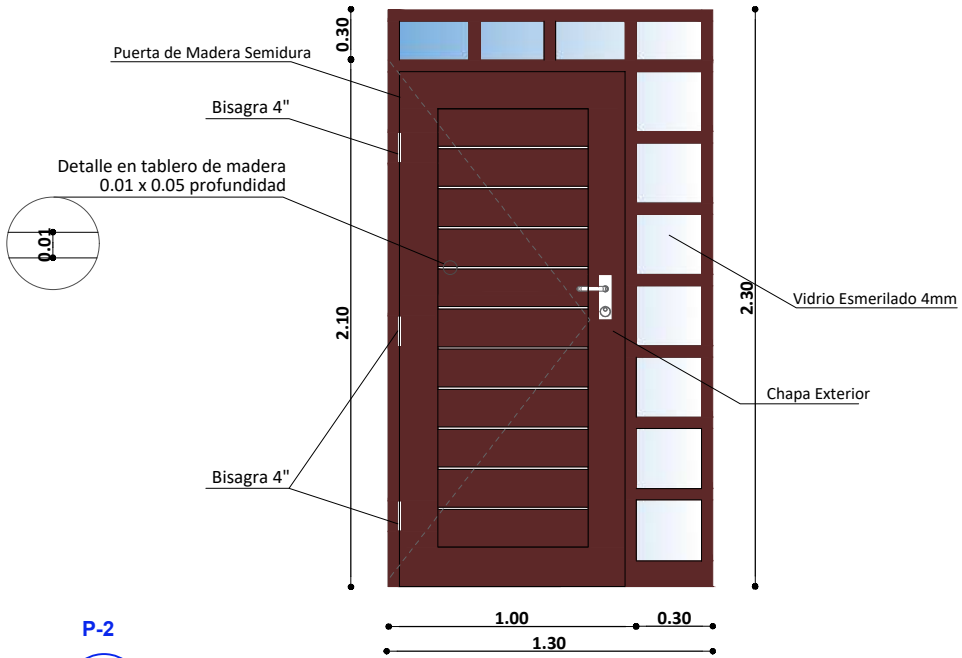

Puerta Tipo 2

P-2
0,90
2,10

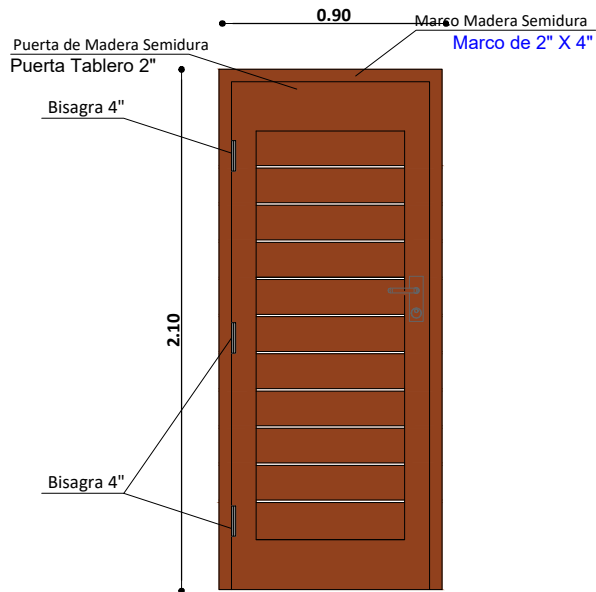

DETALLE DE PUERTAS

ESC. 1:25

| | |
|--|----------------------|
| AGENCIA ESTATAL DE VIVIENDA - AEVIVIENDA | |
| PROYECTO DE VIVIENDA CUALITATIVA EN EL MUNICIPIO DE HUACARAJE -FASE (V)2023-BENI | |
| ZONA: AREA URBANA | MUNICIPIO: HUACARAJE |
| PROVINCIA: ITENEZ | DEPARTAMENTO: BENI |

| | | |
|------------------------|-----------------------|--|
| DISEÑO ARQUITECTÓNICO: | REVISADO Y APROBADO : | FECHA: SEPTIEMBRE/ 2023 |
| | | SUPERFICIE CONSTRUIDA: 50.17m ² |
| | | LAMINA: 17 /23 |

Ventana Tipo 1

V-1
1.50
1.60

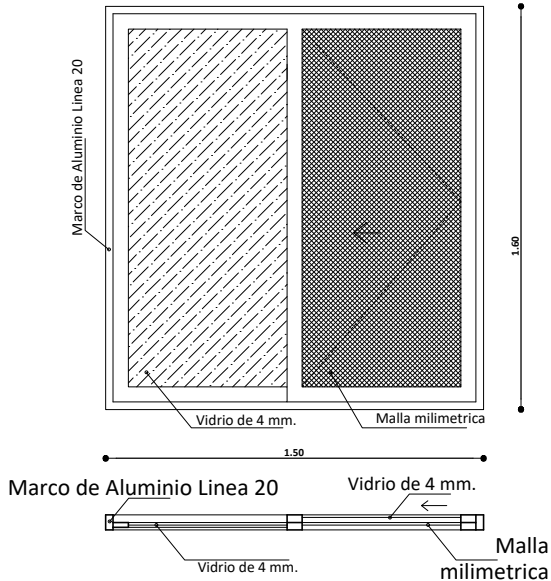

Ventana Tipo 2

V-2
1.40
1.60

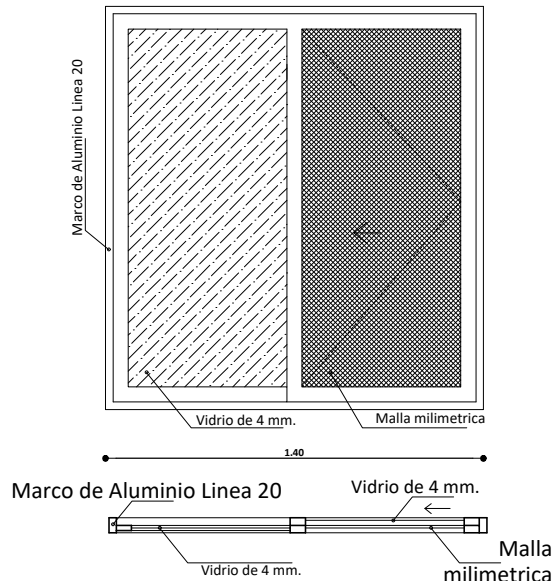

Ventana Tipo 5

V-5
0.80
1.40

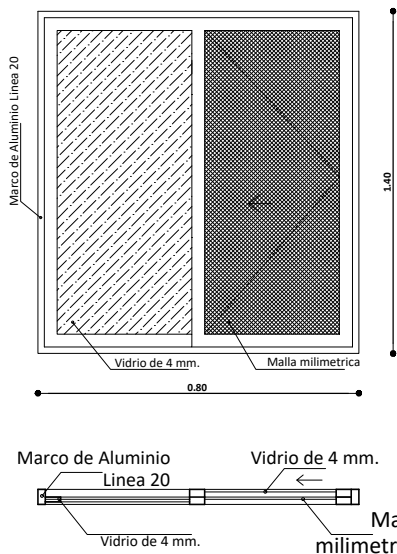

Ventana Tipo 3

V-3
0.80
0.80

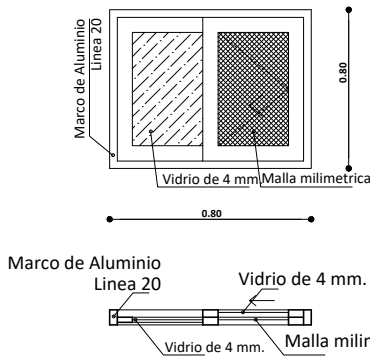

Ventana Tipo 4

V-4
0.45
0.45

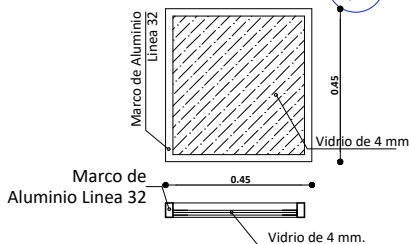

INTERIOR

EXTERIOR

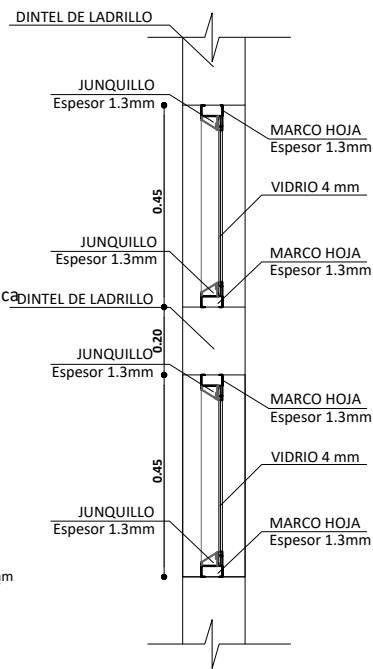

DETALLE DE VENTANAS

ESC. 1:25

DETALLE DE VENTANA PAÑO FIJO

AGENCIA ESTATAL DE VIVIENDA - AEVIVIENDA

PROYECTO DE VIVIENDA CUALITATIVA EN EL MUNICIPIO DE HUACARAJE -FASE (V)2023-BENI

ZONA: AREA URBANA

MUNICIPIO: HUACARAJE

PROVINCIA: ITENEZ

DEPARTAMENTO: BENI

DISÑO ARQUITECTÓNICO:

REVISADO Y APROBADO :

FECHA: SEPTIEMBRE/ 2023

SUPERFICIE CONSTRUIDA: 50.17m²

LAMINA:

18/23

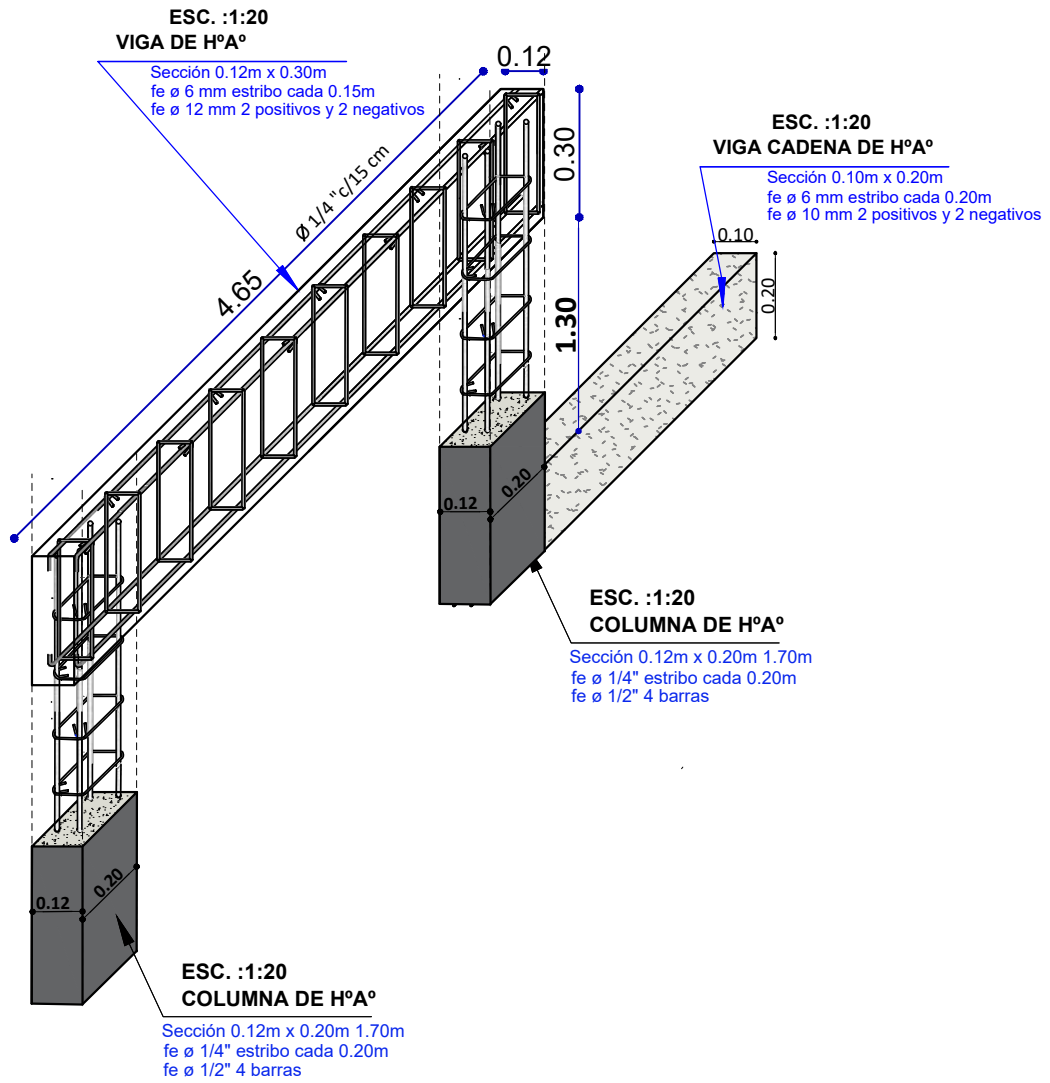

DETALLE DE VIGA DE HºAº
ESC. 1:20

| | |
|---|-----------------------------|
| AGENCIA ESTATAL DE VIVIENDA - AEVIVIENDA | |
| PROYECTO DE VIVIENDA CUALITATIVA EN EL MUNICIPIO DE HUACARAJE -FASE (V)2023-BENI | |
| ZONA: AREA URBANA | MUNICIPIO: HUACARAJE |
| PROVINCIA: ITENEZ | DEPARTAMENTO: BENI |

| | | |
|------------------------|-----------------------|--|
| DISEÑO ARQUITECTÓNICO: | REVISADO Y APROBADO : | FECHA: SEPTIEMBRE/ 2023 |
| | | SUPERFICIE CONSTRUIDA: 50.17m² |
| | | LAMINA: 19/23 |

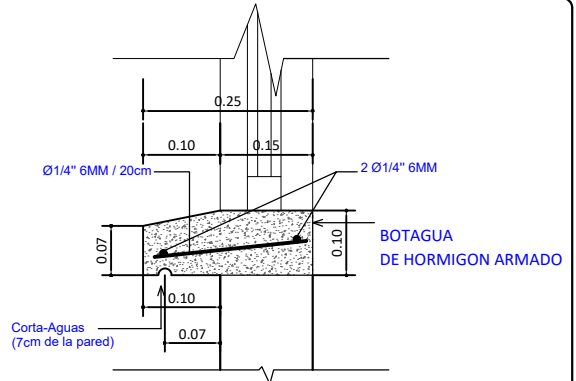

DETALLE DE BOTAGUA

ESC. 1:20

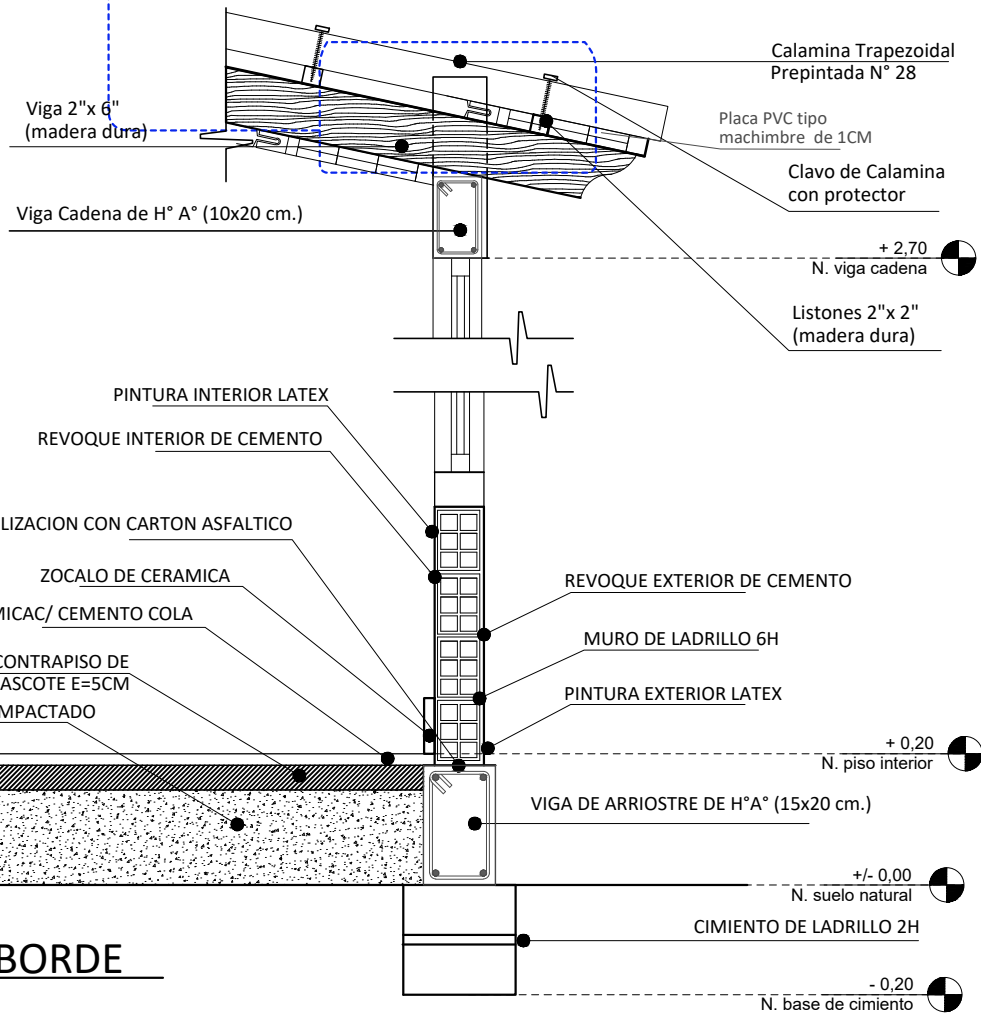
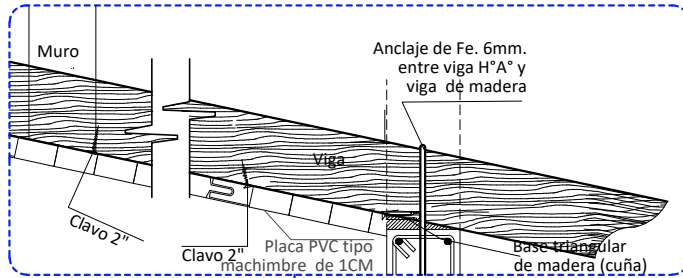

CORTE DE BORDE

ESC. 1:20

| | |
|--|-----------------------------|
| AGENCIA ESTATAL DE VIVIENDA - AEVIVIENDA | |
| PROYECTO DE VIVIENDA CUALITATIVA EN EL MUNICIPIO DE HUACARAJE -FASE (V)2023-BENI | |
| ZONA: AREA URBANA | MUNICIPIO: HUACARAJE |
| PROVINCIA: ITENEZ | DEPARTAMENTO: BENI |

| | | |
|------------------------|----------------------|--|
| DISEÑO ARQUITECTÓNICO: | REVISADO Y APROBADO: | FECHA: SEPTIEMBRE/ 2023 |
| | | SUPERFICIE CONSTRUIDA: 50.17m² |
| | | LAMINA: 20/23 |

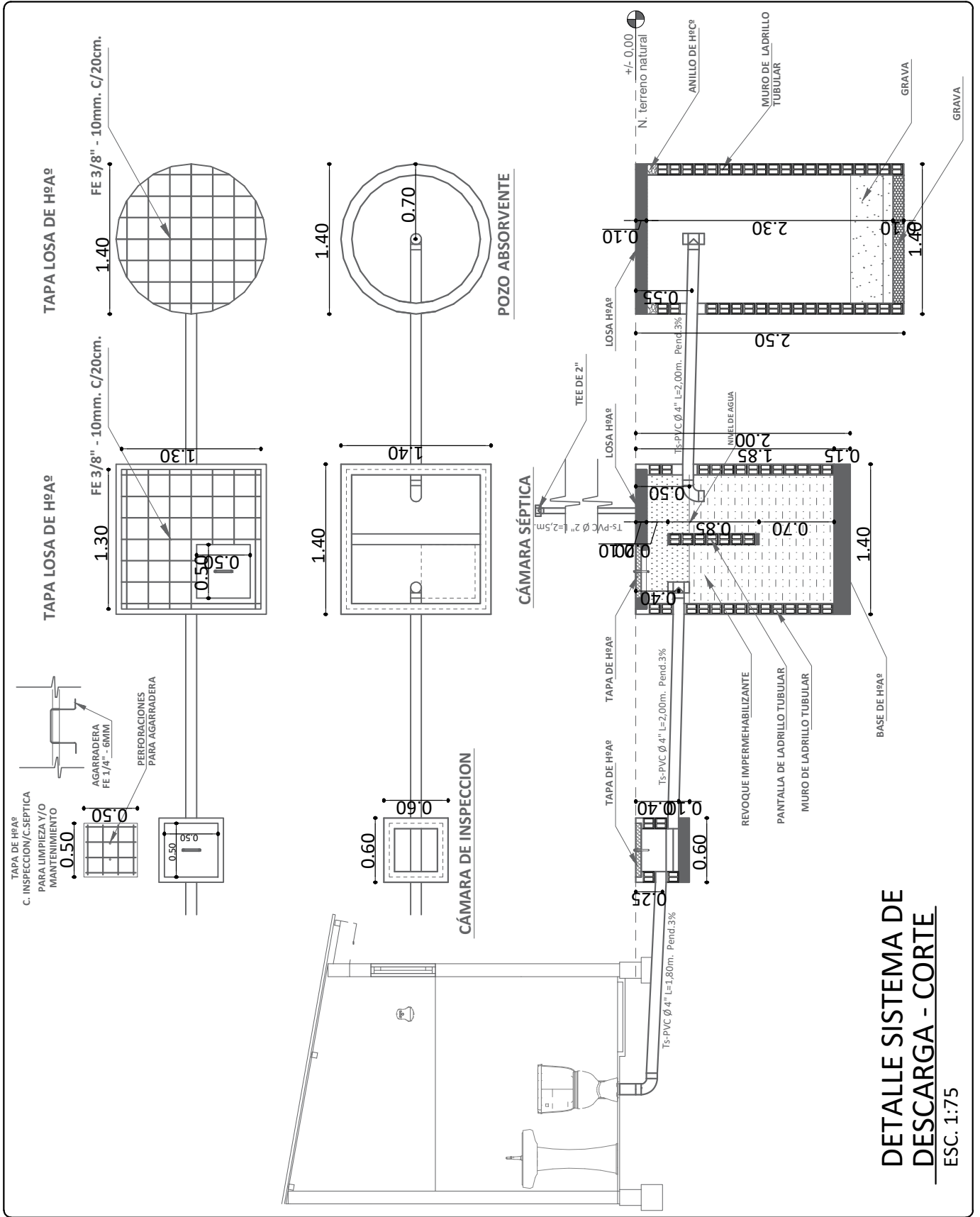

| | |
|--|-----------------------------|
| AGENCIA ESTATAL DE VIVIENDA - AEVIVIENDA | |
| PROYECTO DE VIVIENDA CUALITATIVA EN EL MUNICIPIO DE HUACARAJE -FASE (V)2023-BENI | |
| ZONA: AREA URBANA | MUNICIPIO: HUACARAJE |
| PROVINCIA: ITENEZ | DEPARTAMENTO: BENI |

| | | |
|------------------------|-----------------------|--|
| DISEÑO ARQUITECTÓNICO: | REVISADO Y APROBADO : | FECHA: SEPTIEMBRE/ 2023 |
| | | SUPERFICIE CONSTRUIDA: 50.17m² |
| | | LAMINA: 21 /23 |

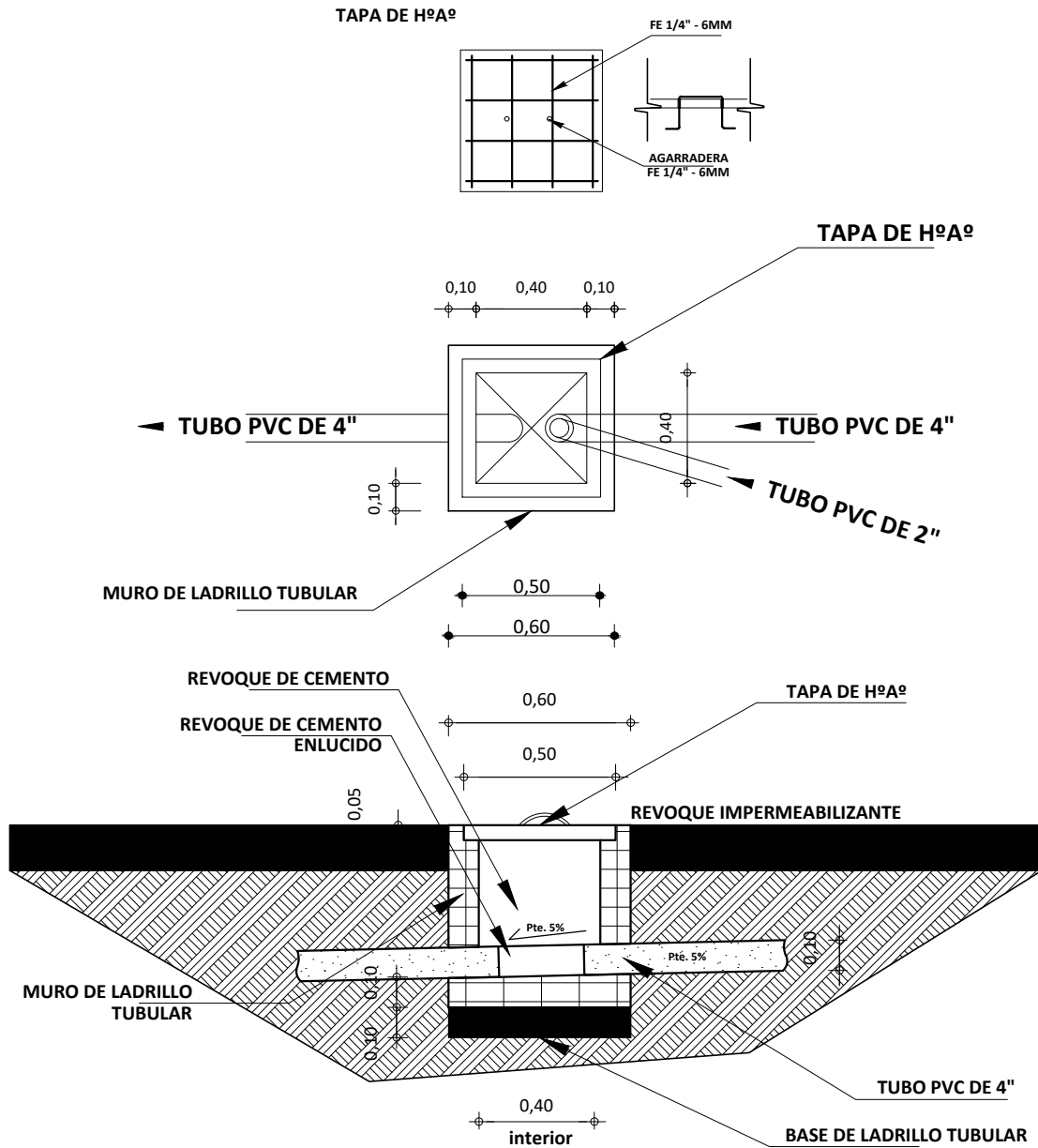

DETALLE CAMARA DE INSPECCION
 ESC. 1:35

| | |
|---|-----------------------------|
| AGENCIA ESTATAL DE VIVIENDA - AEVIVIENDA | |
| PROYECTO DE VIVIENDA CUALITATIVA EN EL MUNICIPIO DE HUACARAJE -FASE (V)2023-BENI | |
| ZONA: AREA URBANA | MUNICIPIO: HUACARAJE |
| PROVINCIA: ITENEZ | DEPARTAMENTO: BENI |

| | | |
|------------------------|-----------------------|--|
| DISEÑO ARQUITECTÓNICO: | REVISADO Y APROBADO : | FECHA: SEPTIEMBRE/ 2023 |
| | | SUPERFICIE CONSTRUIDA: 50.17m² |
| | | LAMINA: 22 /23 |

SIMBOLOGIA



DETALLE DE ESQUINERO

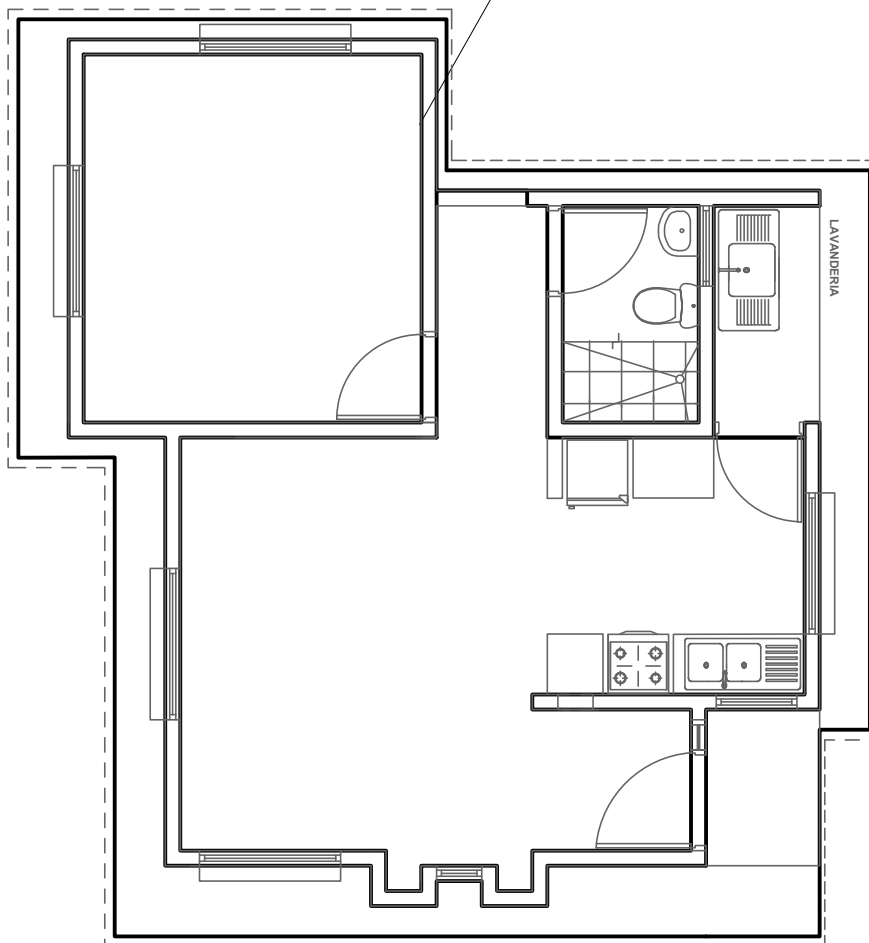

PLANO DE PVC INTERIOR - EXTERIOR

ESC. 1:75

AGENCIA ESTATAL DE VIVIENDA - AEVIVIENDA

PROYECTO DE VIVIENDA CUALITATIVA EN EL
MUNICIPIO DE HUACARAJE -FASE (V)2023-BENI

ZONA: AREA URBANA

MUNICIPIO:
HUACARAJE

PROVINCIA: ITENEZ

DEPARTAMENTO:
BENI

DISEÑO ARQUITECTÓNICO:

REVISADO Y APROBADO :

FECHA: SEPTIEMBRE/ 2023

SUPERFICIE
CONSTRUIDA: 50.17m²

LAMINA:

23 /23



VISTA EXTERIOR



VISTA EXTERIOR



VISTA INTERIOR



VISTA INTERIOR

| | |
|---|-----------------------------|
| AGENCIA ESTATAL DE VIVIENDA - AEVIVIENDA | |
| PROYECTO DE VIVIENDA CUALITATIVA EN EL MUNICIPIO DE HUACARAJE -FASE (V)2023-BENI | |
| ZONA: AREA RURAL | MUNICIPIO: HUACARAJE |
| PROVINCIA: ITENEZ | DEPARTAMENTO: BENI |

| | | |
|------------------------|-----------------------|--|
| DISEÑO ARQUITECTÓNICO: | REVISADO Y APROBADO : | FECHA: SEPTIEMBRE/ 2023 |
| | | SUPERFICIE CONSTRUIDA: 50.17m² |
| | | LAMINA: 1 /23 |

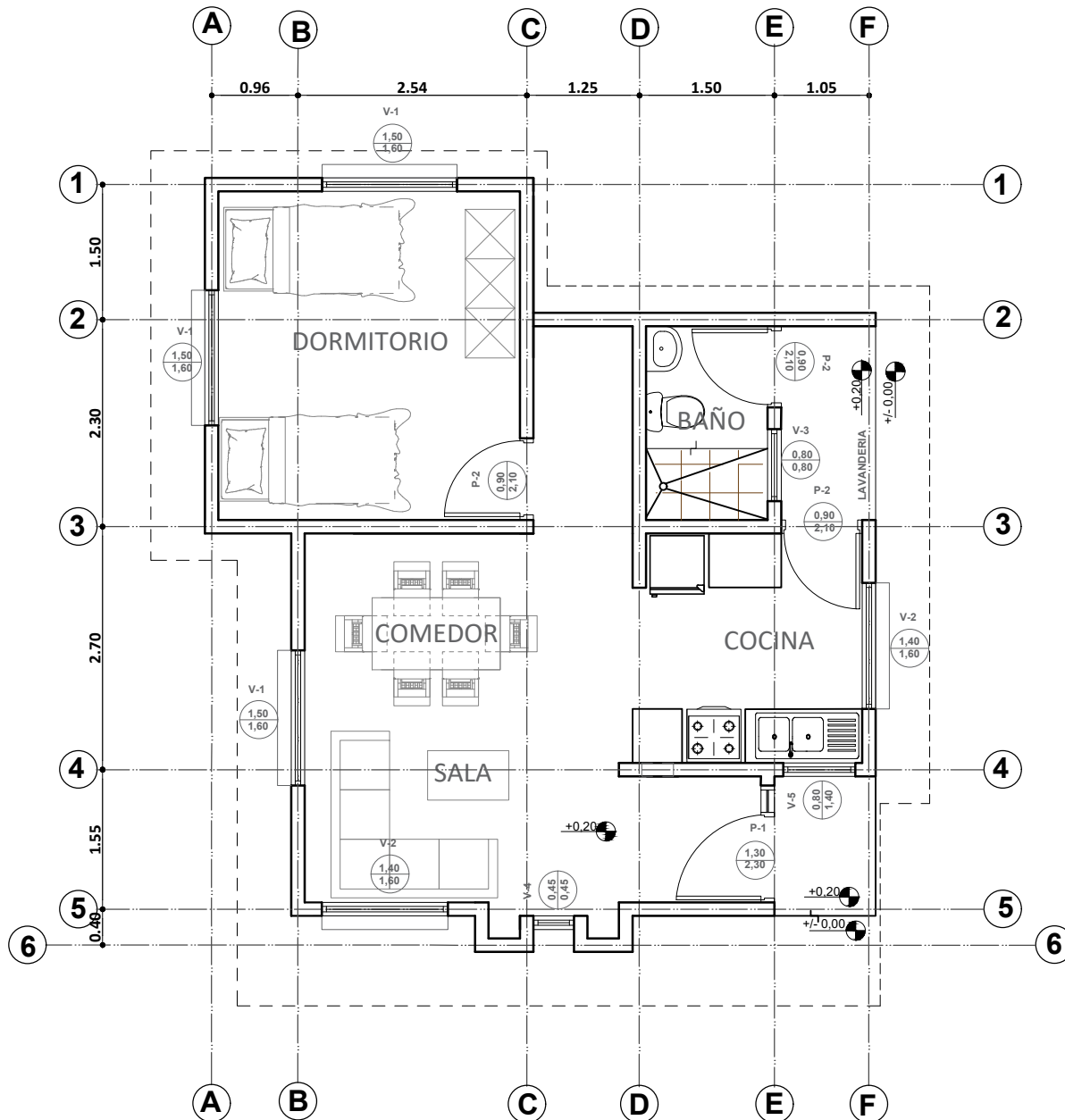
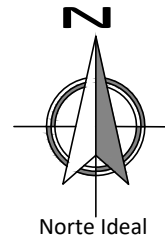

PLANTA AMOBLADA

ESC. 1:75



ESC. Gráfica

| | |
|---|-----------------------------|
| AGENCIA ESTATAL DE VIVIENDA - AEVIENDA | |
| PROYECTO DE VIVIENDA CUALITATIVA EN EL MUNICIPIO DE HUACARAJE -FASE (V)2023-BENI | |
| ZONA: AREA RURAL | MUNICIPIO: HUACARAJE |
| PROVINCIA: ITENEZ | DEPARTAMENTO: BENI |

| | | |
|------------------------|-----------------------|--|
| DISEÑO ARQUITECTÓNICO: | REVISADO Y APROBADO : | FECHA: SEPTIEMBRE/ 2023 |
| | | SUPERFICIE CONSTRUIDA: 50.17m² |
| | | LAMINA: 2 /23 |

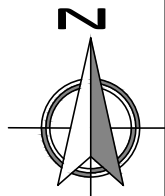

1 Norte Ideal

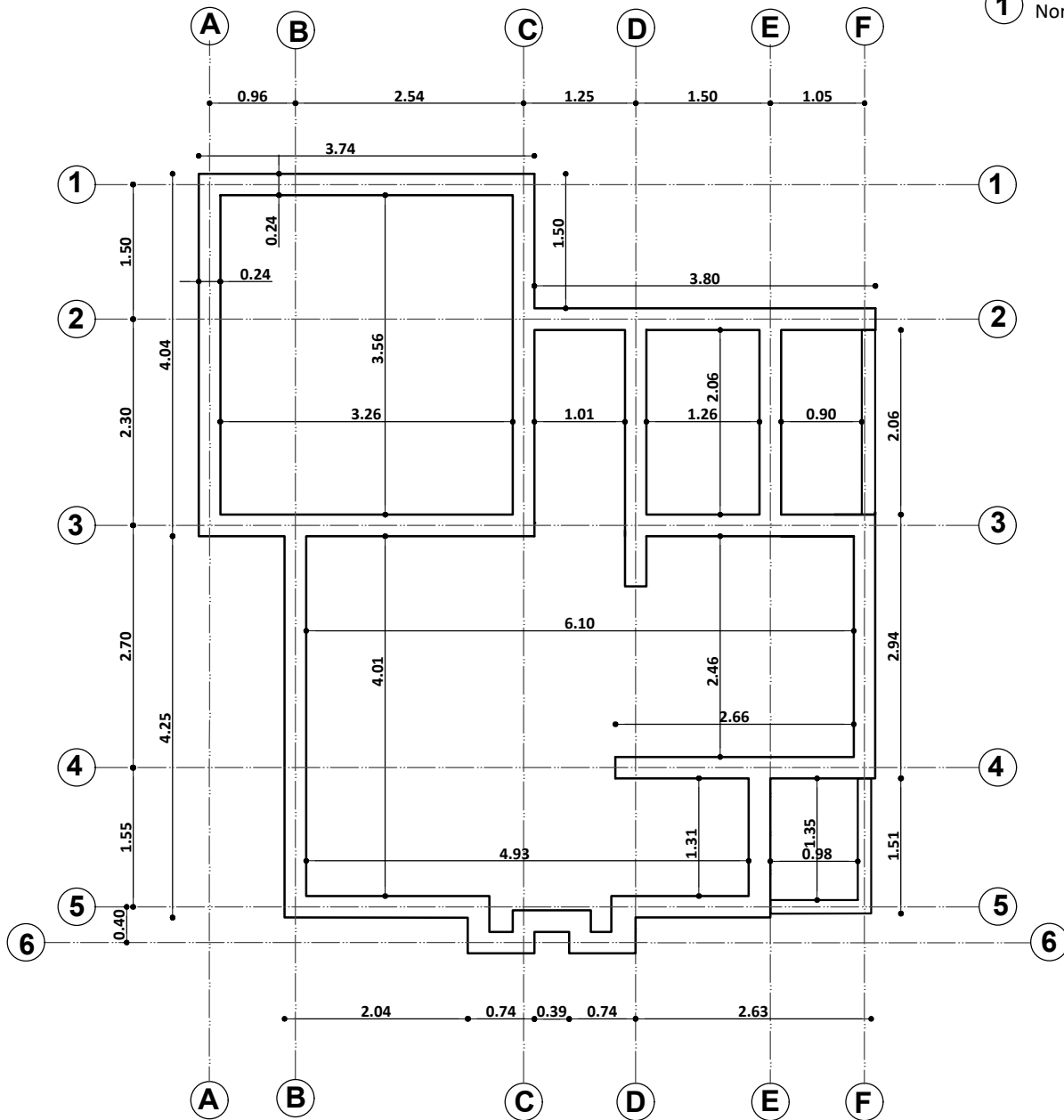

PLANO EXCAVACION-CIMIENTOS
 ESC. 1:75

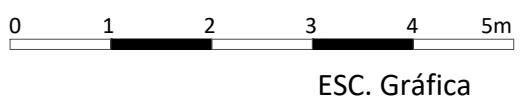

| | |
|--|----------------------|
| AGENCIA ESTATAL DE VIVIENDA - AEVIVIENDA | |
| PROYECTO DE VIVIENDA CUALITATIVA EN EL MUNICIPIO DE HUACARAJE -FASE (V)2023-BENI | |
| ZONA: AREA RURAL | MUNICIPIO: HUACARAJE |
| PROVINCIA: ITENEZ | DEPARTAMENTO: BENI |

| | | |
|------------------------|-----------------------|--|
| DISEÑO ARQUITECTÓNICO: | REVISADO Y APROBADO : | FECHA: SEPTIEMBRE/ 2023 |
| | | SUPERFICIE CONSTRUIDA: 50.17m ² |
| | | LAMINA: 3/23 |

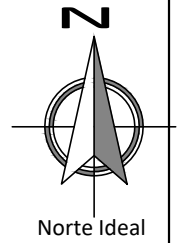

DETALLE DE VIGA DE ARRIOSTRE

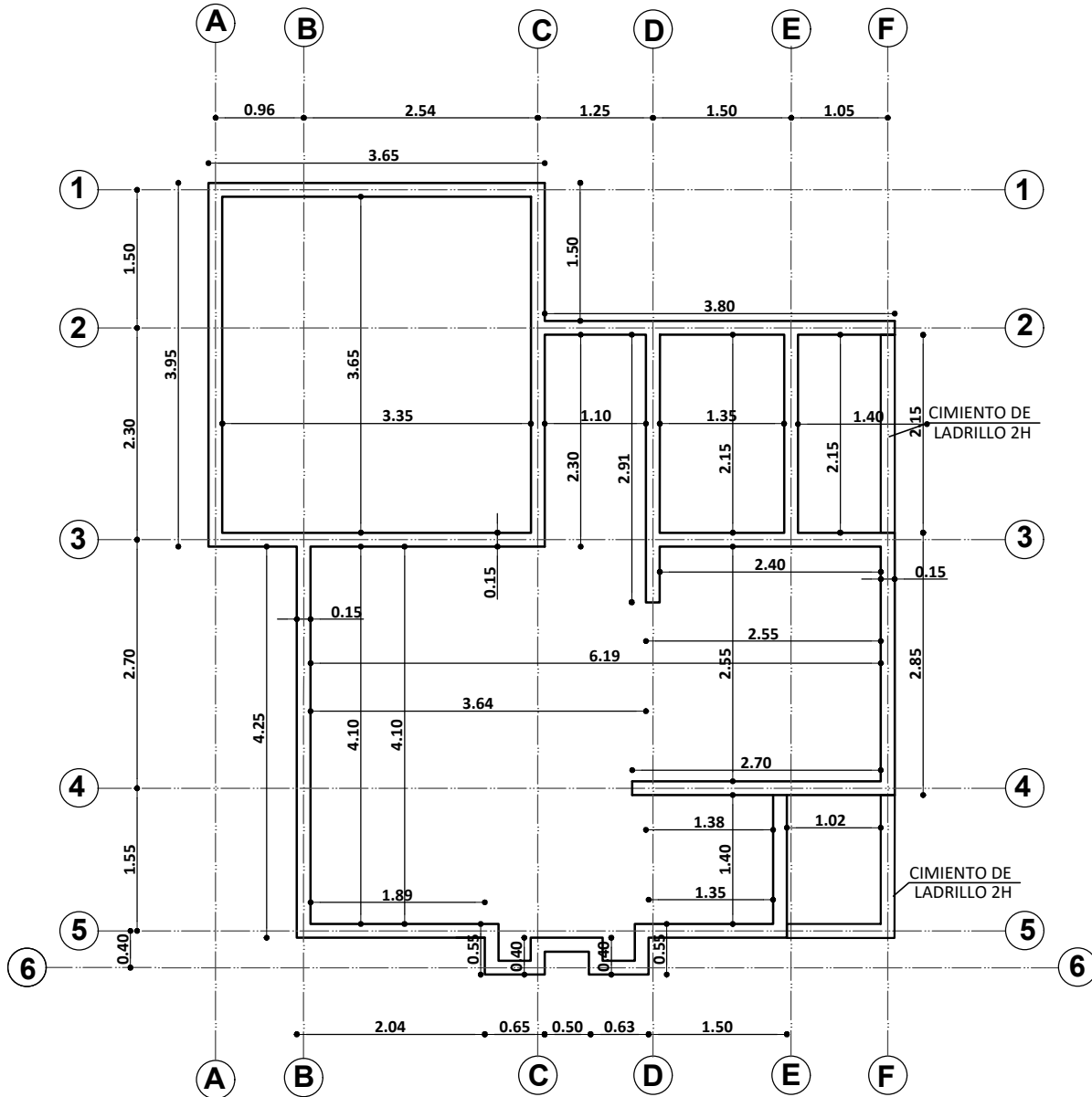
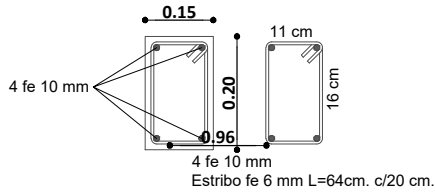

PLANO VIGA DE ARRIOSTRE
ESC. 1:75

0 1 2 3 4 5m
ESC. Gráfica

| | |
|--|----------------------|
| AGENCIA ESTATAL DE VIVIENDA - AEVIVIENDA | |
| PROYECTO DE VIVIENDA CUALITATIVA EN EL MUNICIPIO DE HUACARAJE -FASE (V)2023-BENI | |
| ZONA: AREA RURAL | MUNICIPIO: HUACARAJE |
| PROVINCIA: ITENEZ | DEPARTAMENTO: BENI |

| | | |
|------------------------|-----------------------|--|
| DISEÑO ARQUITECTÓNICO: | REVISADO Y APROBADO : | FECHA: SEPTIEMBRE/ 2023 |
| | | SUPERFICIE CONSTRUIDA: 50.17m ² |
| | | LAMINA: 4/23 |

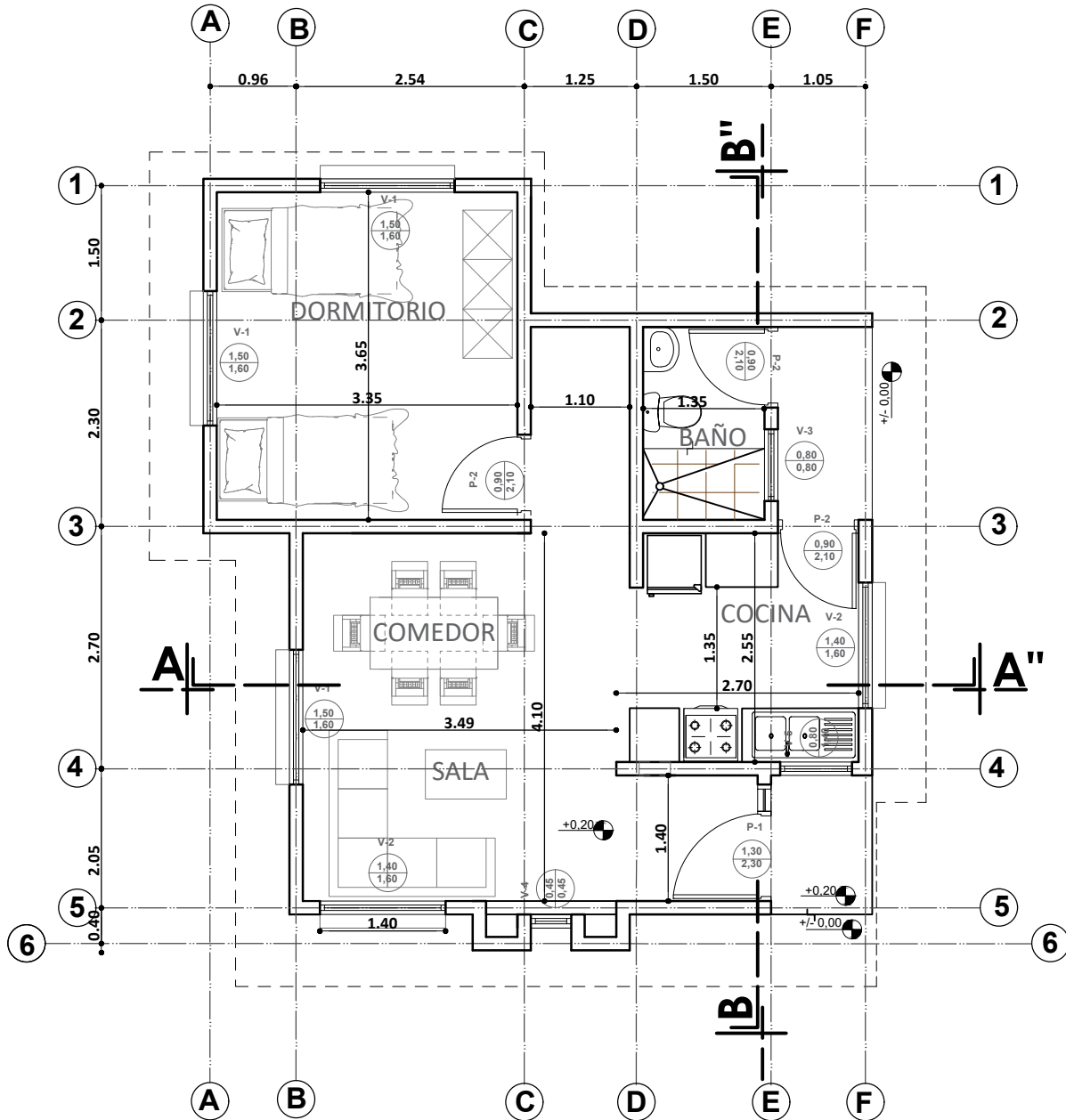
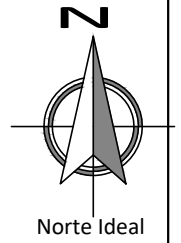

PLANTA ACOTADA
ESC. 1:75



ESC. Gráfica

| | |
|--|-----------------------------|
| AGENCIA ESTATAL DE VIVIENDA - AEVIVIENDA | |
| PROYECTO DE VIVIENDA CUALITATIVA EN EL MUNICIPIO DE HUACARAJE -FASE (V)2023-BENI | |
| ZONA: AREA RURAL | MUNICIPIO: HUACARAJE |
| PROVINCIA: ITENEZ | DEPARTAMENTO: BENI |

| | | |
|------------------------|----------------------|--|
| DISEÑO ARQUITECTÓNICO: | REVISADO Y APROBADO: | FECHA: SEPTIEMBRE/ 2023 |
| | | SUPERFICIE CONSTRUIDA: 50.17m² |
| | | LAMINA: 5 / 23 |

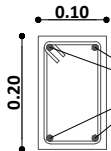
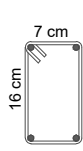

4 fe 10 mm
 Estribo fe 6 mm L=56cm. c/20 cm.
 4 fe 10 mm

DETALLE DE VIGA CADENA

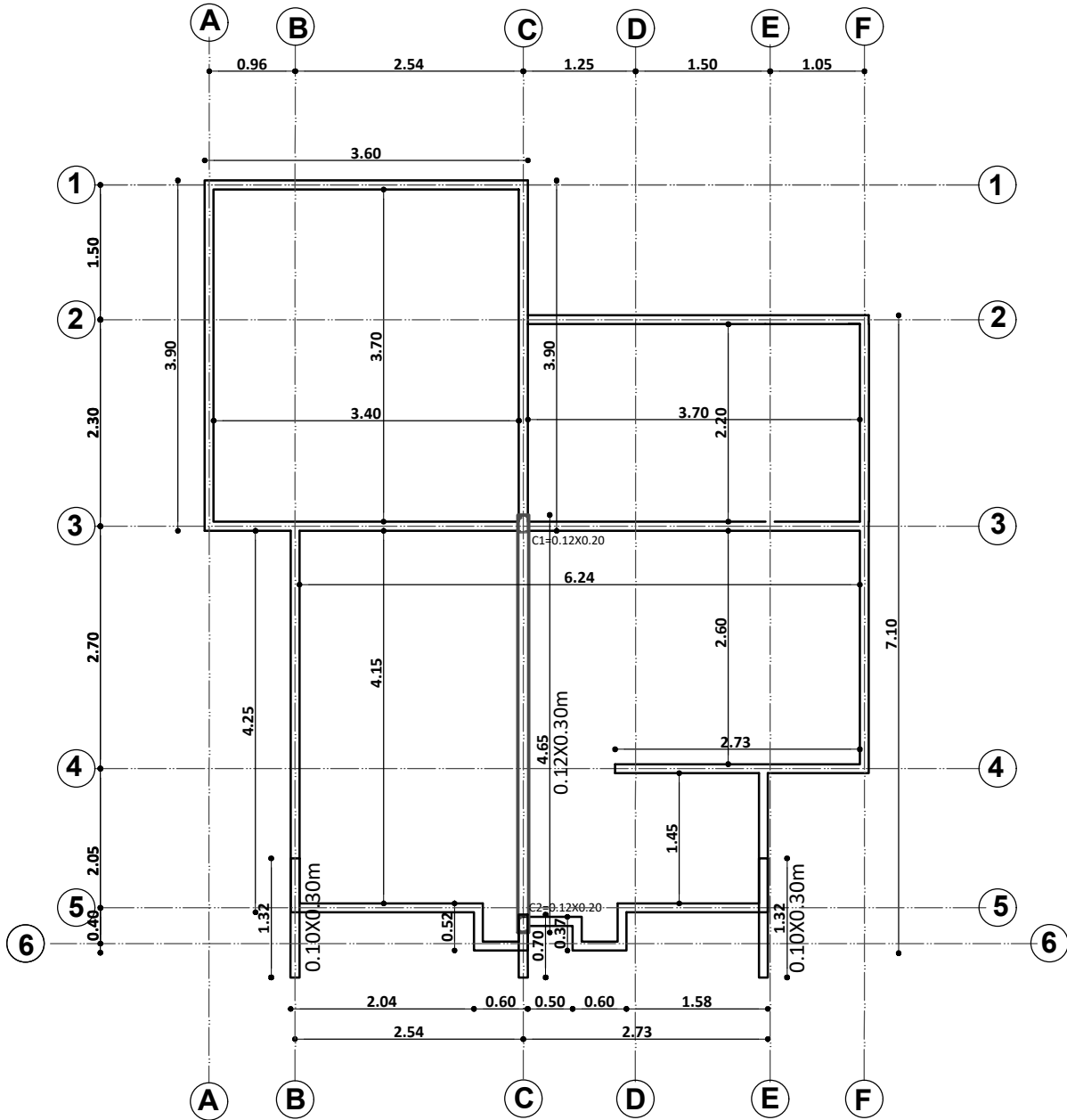
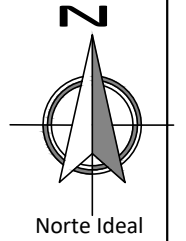

PLANO VIGA CADENA DE H°A°

ESC. 1:75



ESC. Gráfica

| | |
|--|----------------------|
| AGENCIA ESTATAL DE VIVIENDA - AEVIVIENDA | |
| PROYECTO DE VIVIENDA CUALITATIVA EN EL MUNICIPIO DE HUACARAJE -FASE (V)2023-BENI | |
| ZONA: AREA RURAL | MUNICIPIO: HUACARAJE |
| PROVINCIA: ITENEZ | DEPARTAMENTO: BENI |

| | | |
|------------------------|-----------------------|--|
| DISEÑO ARQUITECTÓNICO: | REVISADO Y APROBADO : | FECHA: SEPTIEMBRE/ 2023 |
| | | SUPERFICIE CONSTRUIDA: 50.17m ² |
| | | LAMINA: 6 /23 |

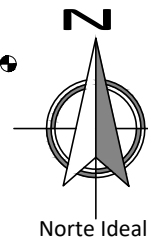
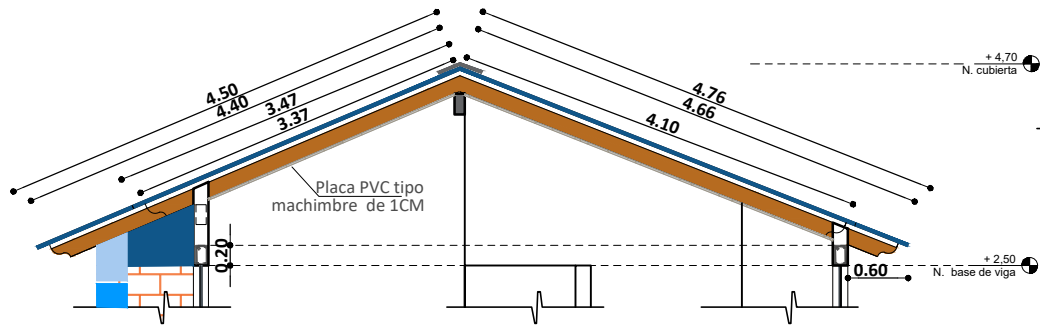

CUMBRERA DE CALAMINA GALVANIZADA Y PREPINTADA AZUL CORTAR SEGUN LA FORMA TRAPEZOIDAL DE LA CALAMINA

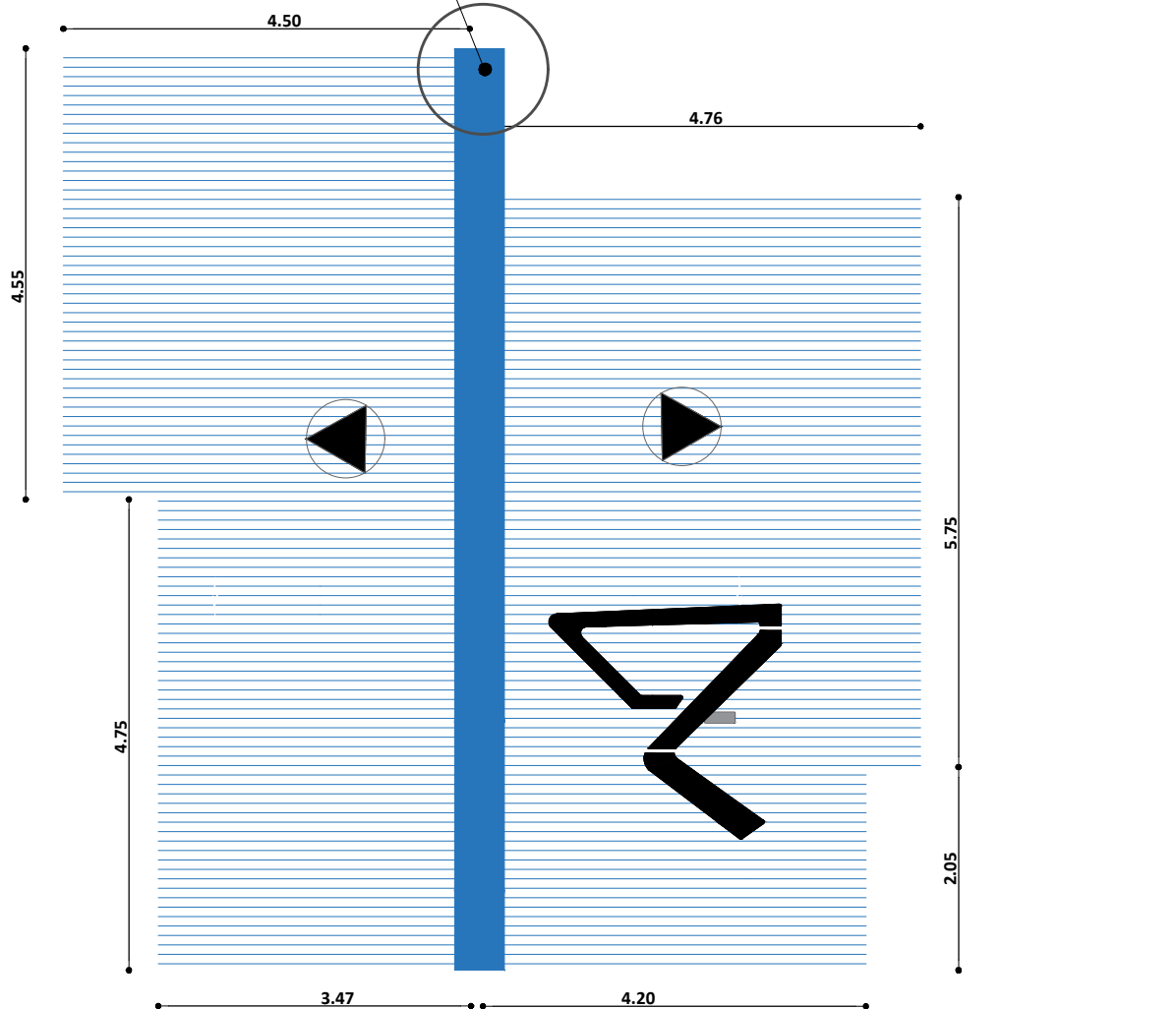
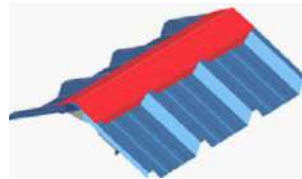

PLANO DE CUBIERTA
ESC. 1:75

ESC. Gráfica

| | |
|--|----------------------|
| AGENCIA ESTATAL DE VIVIENDA - AEVIVIENDA | |
| PROYECTO DE VIVIENDA CUALITATIVA EN EL MUNICIPIO DE HUACARAJE -FASE (V)2023-BENI | |
| ZONA: AREA RURAL | MUNICIPIO: HUACARAJE |
| PROVINCIA: ITENEZ | DEPARTAMENTO: BENI |

| | | |
|------------------------|-----------------------|--|
| DISEÑO ARQUITECTÓNICO: | REVISADO Y APROBADO : | FECHA: SEPTIEMBRE/ 2023 |
| | | SUPERFICIE CONSTRUIDA: 50.17m ² |
| | | LAMINA: 7 /23 |

Detalle de Anclaje de Fe. 6mm.
entre viga H°A° y viga de madera

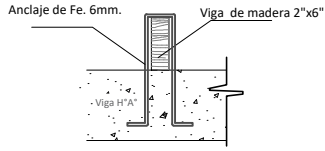

* El fe. 6mm. esta considerado en el
A.P.U. del ítem de Viga Cadena de H°A°

DETALLE DE CUMBRERA

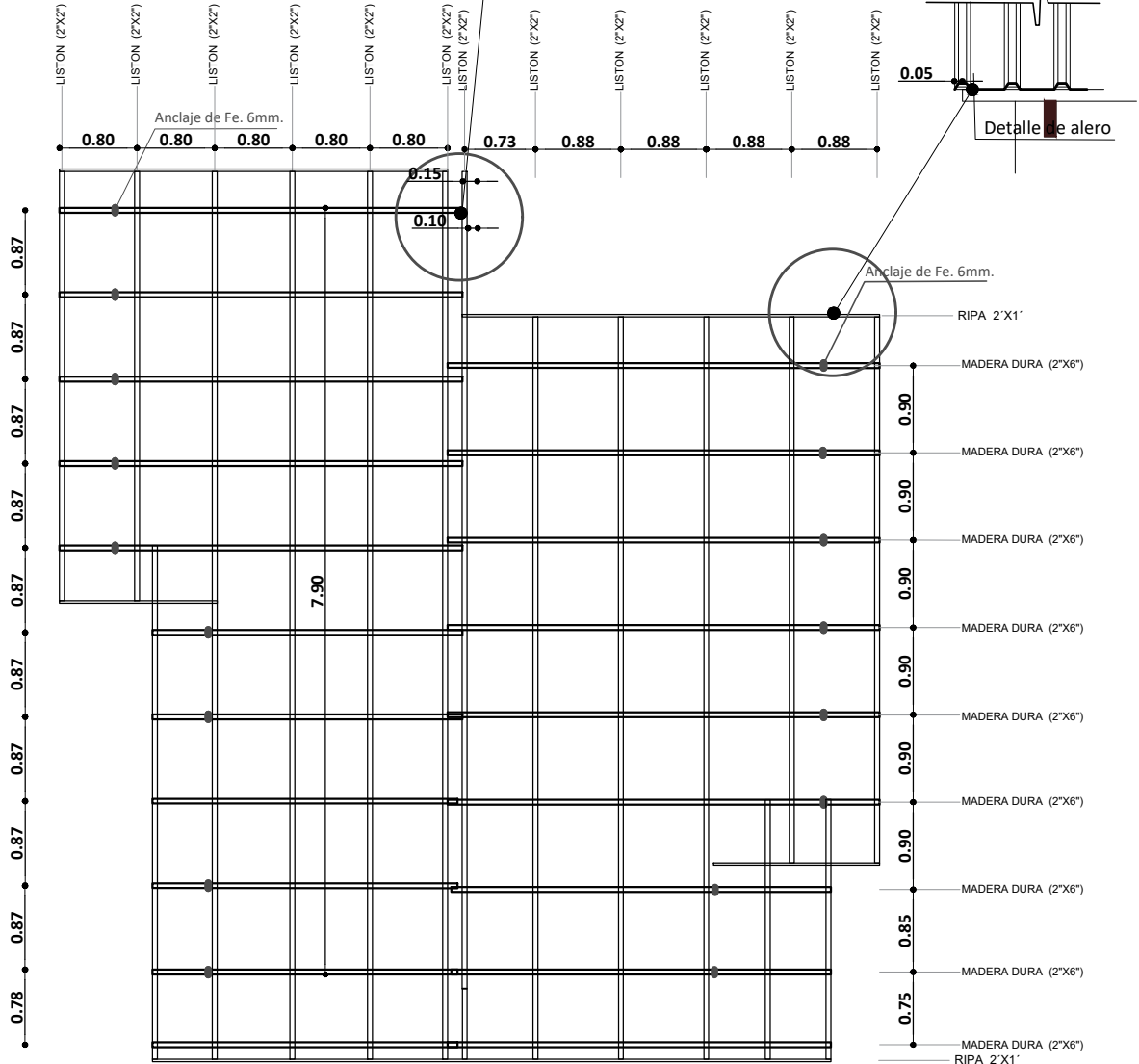
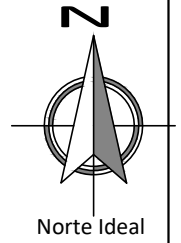

PLANO DE VIGAS EN CUBIERTA

ESC. 1:75



ESC. Gráfica

AGENCIA ESTATAL DE VIVIENDA - AEVIVIENDA

PROYECTO DE VIVIENDA CUALITATIVA EN EL
MUNICIPIO DE HUACARAJE -FASE (V)2023-BENI

ZONA: AREA RURAL

MUNICIPIO: HUACARAJE

PROVINCIA: ITENEZ

DEPARTAMENTO: BENI

DISEÑO ARQUITECTÓNICO:

REVISADO Y APROBADO :

FECHA: SEPTIEMBRE/ 2023

SUPERFICIE
CONSTRUIDA: 50.17m²

LAMINA:

8/23

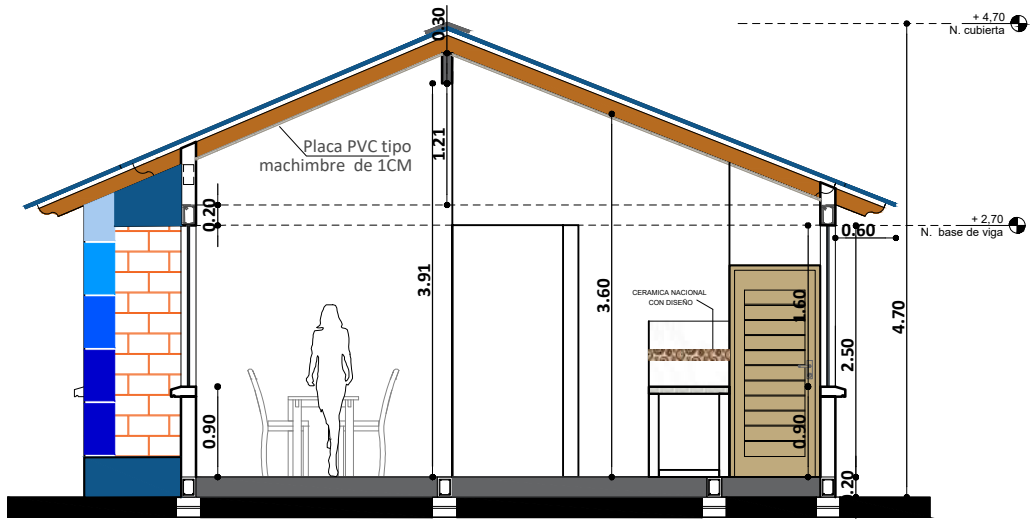

CORTE A-A''
ESC. 1:75

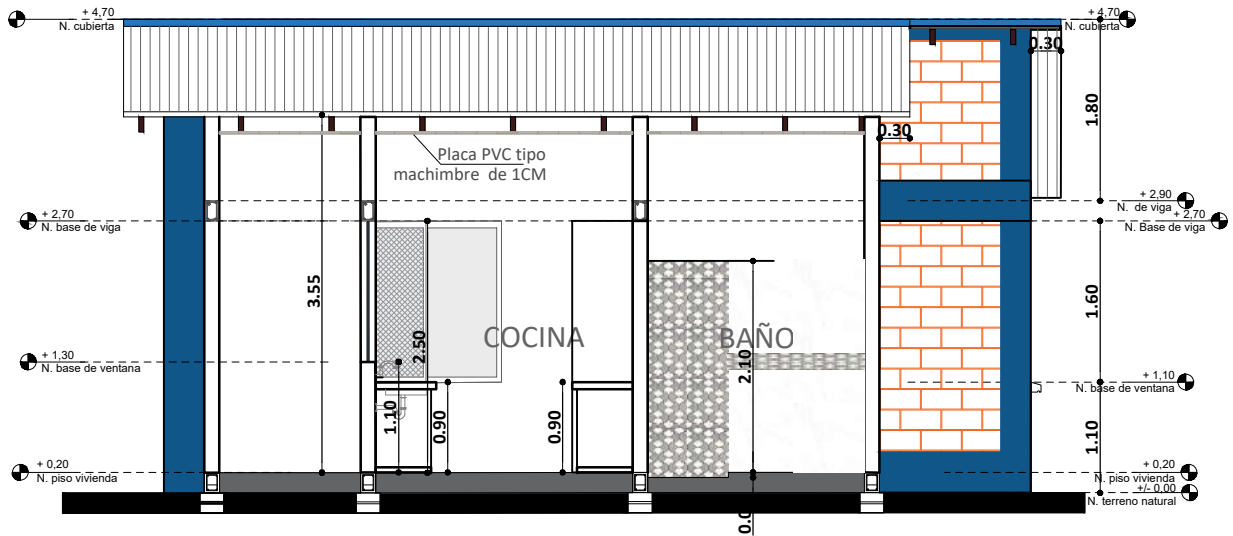

CORTE B-B''
ESC. 1:75



ESC. Gráfica

| | | | | |
|--|----------------------|------------------------|-----------------------|--|
| AGENCIA ESTATAL DE VIVIENDA - AEVIVIENDA | | DISEÑO ARQUITECTÓNICO: | REVISADO Y APROBADO : | FECHA: SEPTIEMBRE/ 2023 |
| PROYECTO DE VIVIENDA CUALITATIVA EN EL MUNICIPIO DE HUACARAJE -FASE (V)2023-BENI | | | | SUPERFICIE CONSTRUIDA: 50.17m ² |
| ZONA: AREA RURAL | MUNICIPIO: HUACARAJE | | | LAMINA: |
| PROVINCIA: ITENEZ | DEPARTAMENTO: BENI | | | 9/23 |

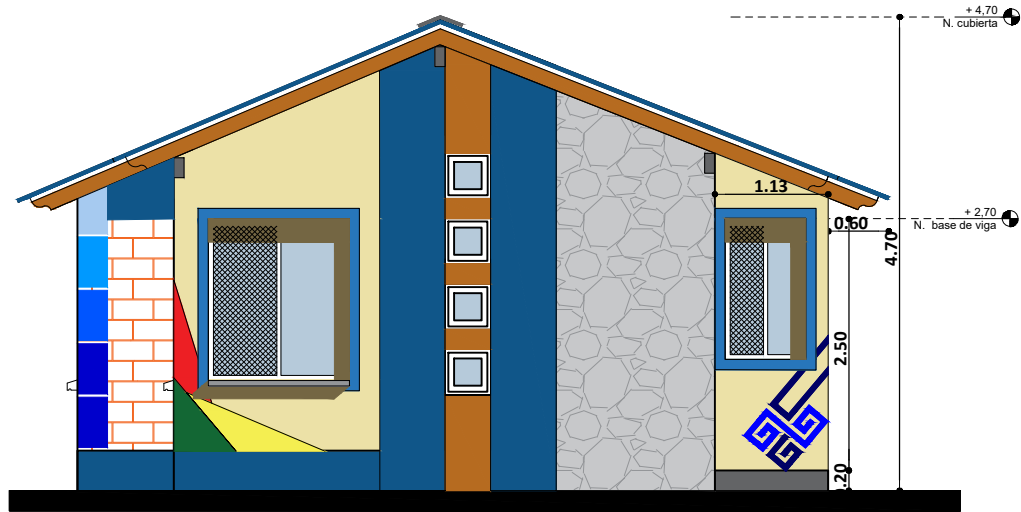

ELEVACION FRONTAL

ESC. 1:75

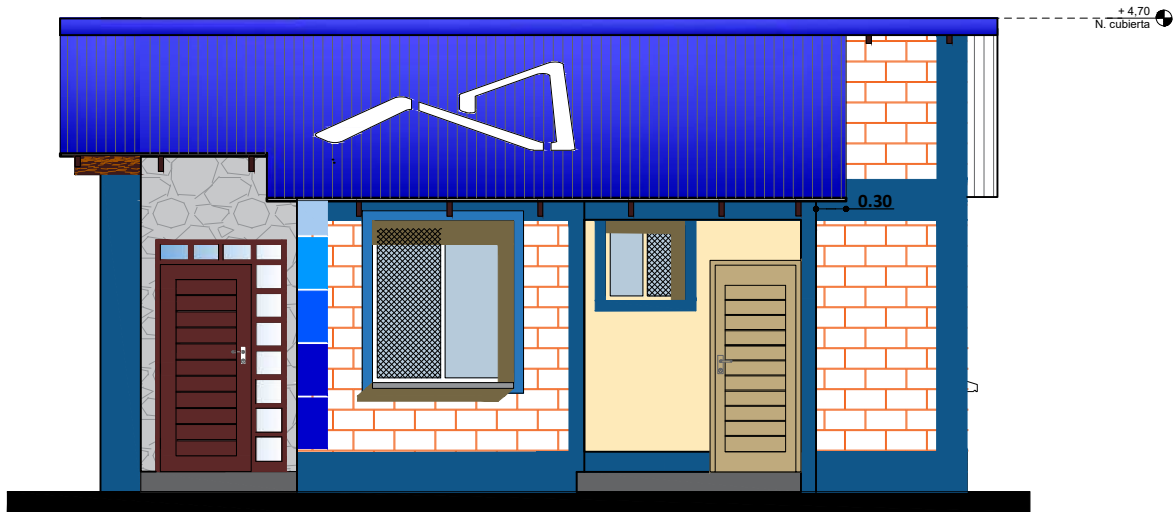

ELEVACION LATERAL DERECHA

ESC. 1:75

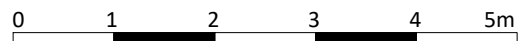

ESC. Gráfica

| | |
|--|----------------------|
| AGENCIA ESTATAL DE VIVIENDA - AEVIVIENDA | |
| PROYECTO DE VIVIENDA CUALITATIVA EN EL MUNICIPIO DE HUACARAJE -FASE (V)2023-BENI | |
| ZONA: AREA RURAL | MUNICIPIO: HUACARAJE |
| PROVINCIA: ITENEZ | DEPARTAMENTO: BENI |

| | | |
|------------------------|-----------------------|--|
| DISEÑO ARQUITECTÓNICO: | REVISADO Y APROBADO : | FECHA: SEPTIEMBRE/ 2023 |
| | | SUPERFICIE CONSTRUIDA: 50.17m ² |
| | | LAMINA: 10/23 |

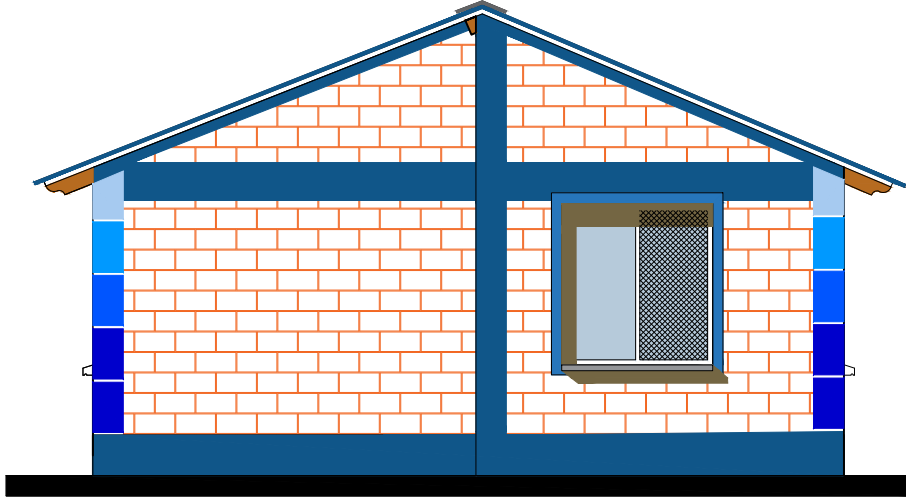

ELEVACION POSTERIOR
ESC. 1:75



ELEVACION LATERAL IZQUIERDA
ESC. 1:75



ESC. Gráfica

| | |
|---|-----------------------------|
| AGENCIA ESTATAL DE VIVIENDA - AEVIVIENDA | |
| PROYECTO DE VIVIENDA CUALITATIVA EN EL MUNICIPIO DE HUACARAJE -FASE (V)2023-BENI | |
| ZONA: AREA RURAL | MUNICIPIO: HUACARAJE |
| PROVINCIA: ITENEZ | DEPARTAMENTO: BENI |

| | | |
|------------------------|-----------------------|--|
| DISEÑO ARQUITECTÓNICO: | REVISADO Y APROBADO : | FECHA: SEPTIEMBRE/ 2023 |
| | | SUPERFICIE CONSTRUIDA: 50.17m² |
| | | LAMINA: 11/23 |

DIAGRAMA UNIFILIAR

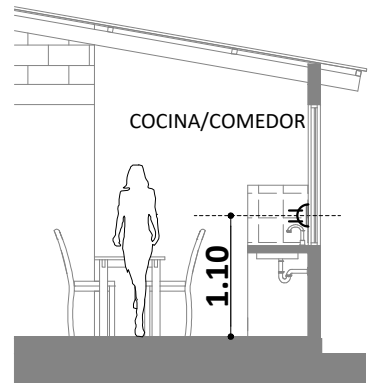
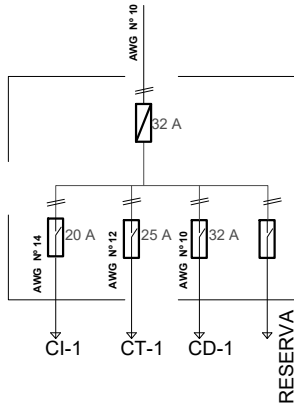

DETALLE ALTURA DE TOMACORRIENTES

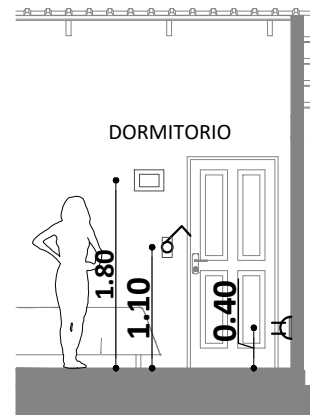
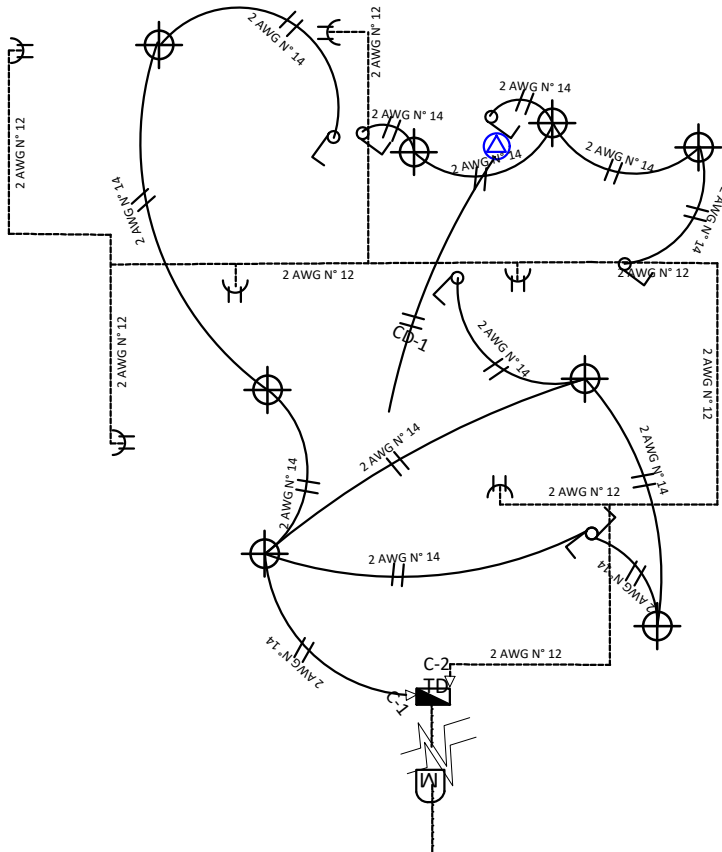

DETALLE ALTURA DE TOMACORRIENTES /INTERRUPTORES Y TABLERO DE DISTRIBUCION

| REFERENCIAS | |
|-------------|---|
| | Medidor |
| | Tablero de Distribucion - 2 Circuitos |
| | Termico 32 Amp |
| | Iluminación Pantallas Led 24W |
| | Interruptor doble |
| | Interruptor simple |
| | Tomacorriente Doble a 0.40 m |
| | Tomacorriente Doble a 1.10 m |
| | 2 Alambre Aislado CU AWG N° 14 C1 Iluminacion |
| | 2 Alambre Aislado CU AWG N° 12 C2 Tomacorriente |
| | 2 Alambre Aislado CU AWG N° 10 A Ducha |

PLANO DE INSTALACION ELECTRICA

ESC. 1:75



ESC. Gráfica

| | |
|--|----------------------|
| AGENCIA ESTATAL DE VIVIENDA - AEVIVIENDA | |
| PROYECTO DE VIVIENDA CUALITATIVA EN EL MUNICIPIO DE HUACARAJE -FASE (V)2023-BENI | |
| ZONA: AREA RURAL | MUNICIPIO: HUACARAJE |
| PROVINCIA: ITENEZ | DEPARTAMENTO: BENI |

| | | |
|------------------------|-----------------------|--|
| DISEÑO ARQUITECTÓNICO: | REVISADO Y APROBADO : | FECHA: SEPTIEMBRE/ 2023 |
| | | SUPERFICIE CONSTRUIDA: 50.17m ² |
| | | LAMINA: 12/23 |

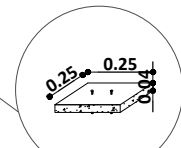
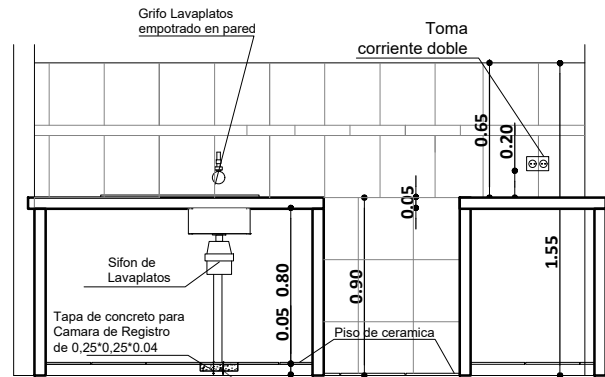
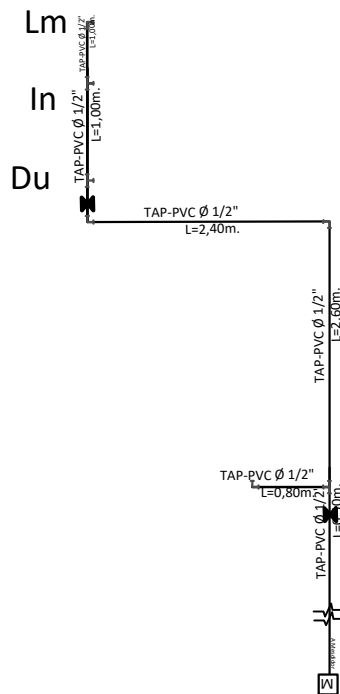

DETALLE TAPA DE CR

| REFERENCIAS | |
|-------------|---------------------------|
| | - Medidor |
| | - Tubería de Agua Potable |
| | - Llave de Paso |
| | - Lavamanos |
| | - Inodoro |
| | - Lavaplatos |
| | - Ducha |
| | - Lavaplatos |
| | - Lavanderia |

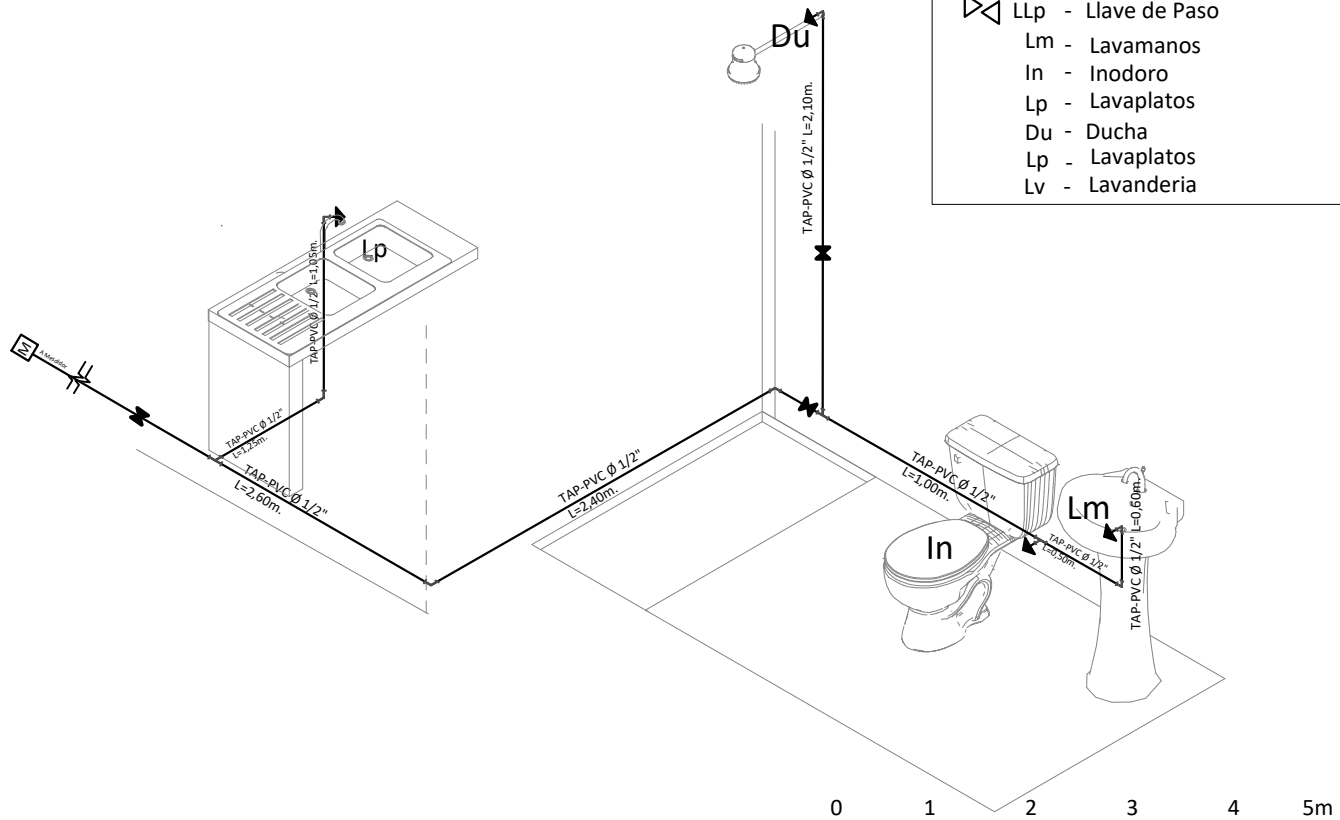

PLANO DE INSTALACION AGUA POTABLE
ESC. 1:75

ESC. Gráfica

| | |
|--|----------------------|
| AGENCIA ESTATAL DE VIVIENDA - AEVIVIENDA | |
| PROYECTO DE VIVIENDA CUALITATIVA EN EL MUNICIPIO DE HUACARAJE -FASE (V)2023-BENI | |
| ZONA: AREA RURAL | MUNICIPIO: HUACARAJE |
| PROVINCIA: ITINEZ | DEPARTAMENTO: BENI |

| | | |
|------------------------|-----------------------|--|
| DISEÑO ARQUITECTÓNICO: | REVISADO Y APROBADO : | FECHA: SEPTIEMBRE/ 2023 |
| | | SUPERFICIE CONSTRUIDA: 50.17m ² |
| | | LAMINA: 13/23 |

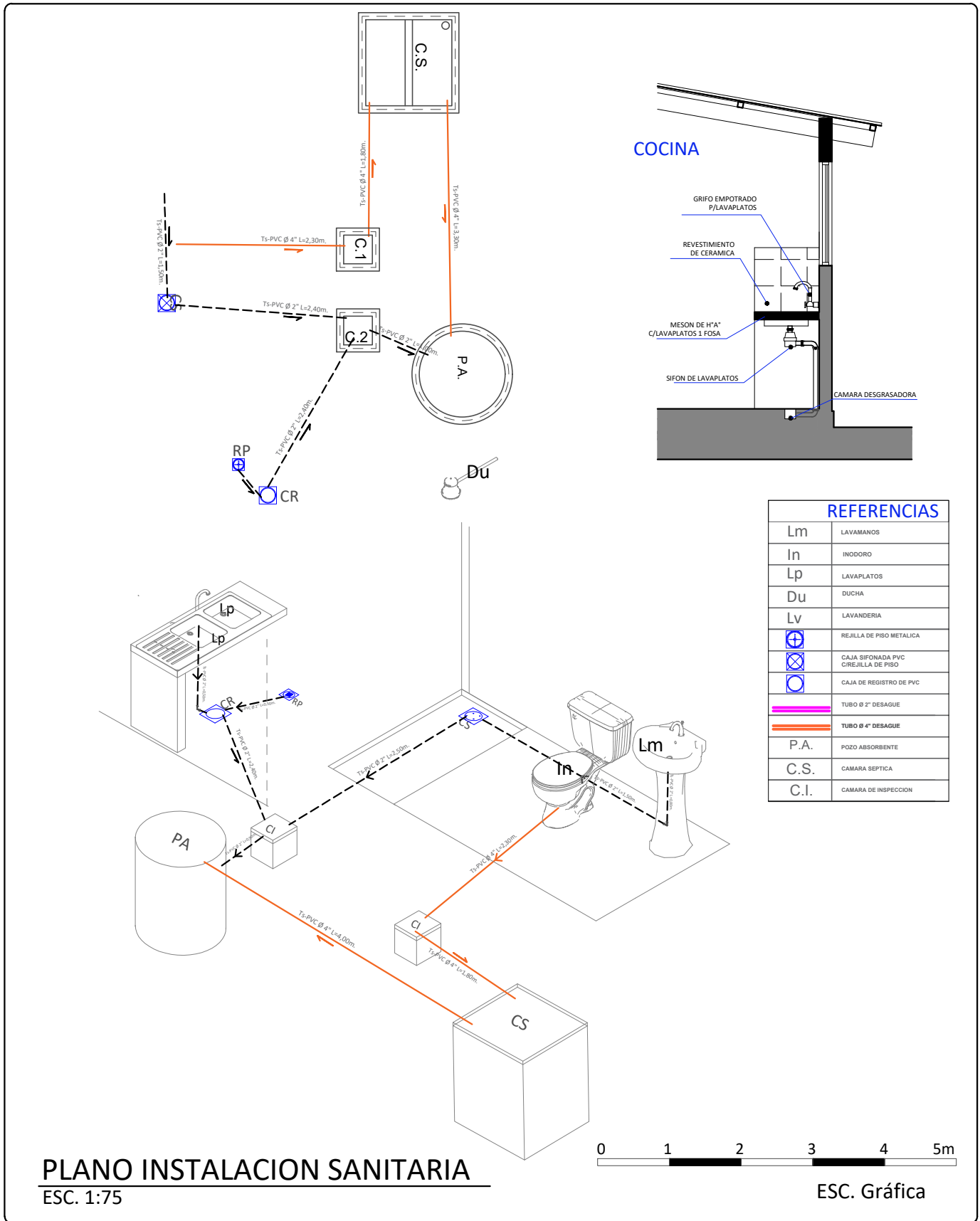

| | |
|--|-----------------------------|
| AGENCIA ESTATAL DE VIVIENDA - AEVIVIENDA | |
| PROYECTO DE VIVIENDA CUALITATIVA EN EL MUNICIPIO DE HUACARAJE -FASE (V)2023-BENI | |
| ZONA: AREA RURAL | MUNICIPIO: HUACARAJE |
| PROVINCIA: ITENEZ | DEPARTAMENTO: BENI |

| | | |
|------------------------|-----------------------|--|
| DISEÑO ARQUITECTÓNICO: | REVISADO Y APROBADO : | FECHA: SEPTIEMBRE/ 2023 |
| | | SUPERFICIE CONSTRUIDA: 50.17m² |
| | | LAMINA: 14/23 |

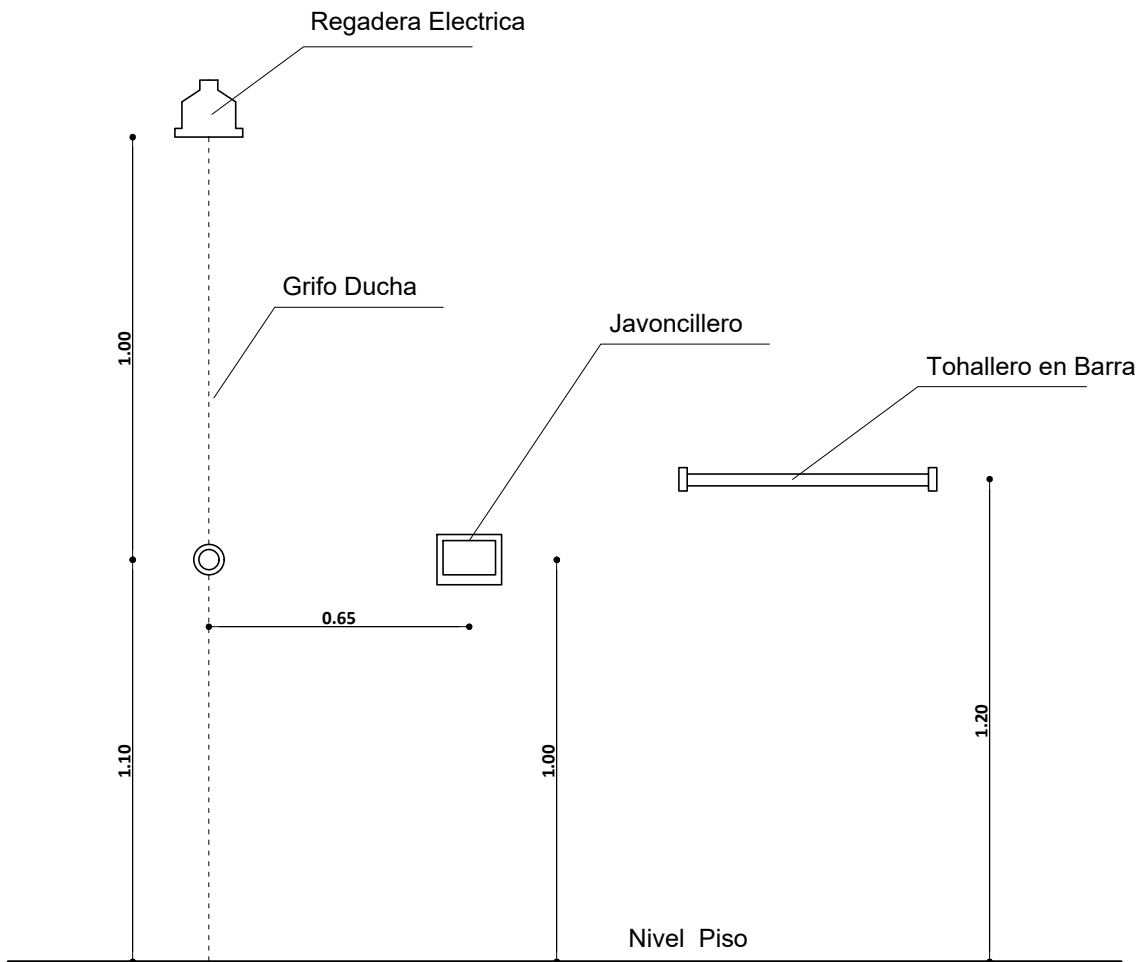
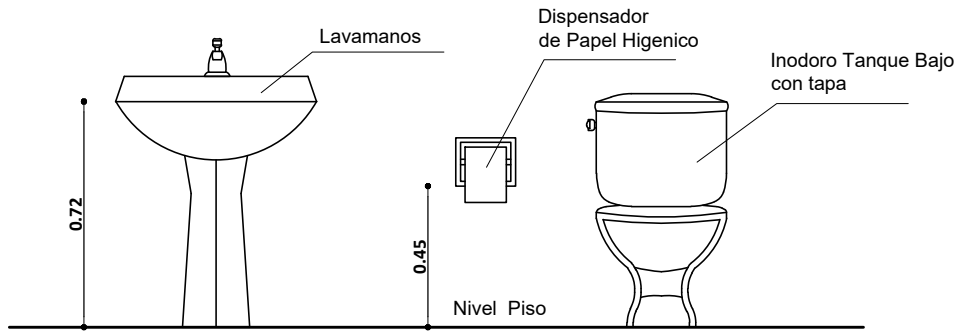

DETALLE ACCESORIOS BAÑO

| | |
|--|----------------------|
| AGENCIA ESTATAL DE VIVIENDA - AEVIVIENDA | |
| PROYECTO DE VIVIENDA CUALITATIVA EN EL MUNICIPIO DE HUACARAJE -FASE (V)2023-BENI | |
| ZONA: AREA RURAL | MUNICIPIO: HUACARAJE |
| PROVINCIA: ITENEZ | DEPARTAMENTO: BENI |

| | | |
|------------------------|-----------------------|--|
| DISEÑO ARQUITECTÓNICO: | REVISADO Y APROBADO : | FECHA: SEPTIEMBRE/ 2023 |
| | | SUPERFICIE CONSTRUIDA: 50.17m ² |
| | | LAMINA: 15 /23 |

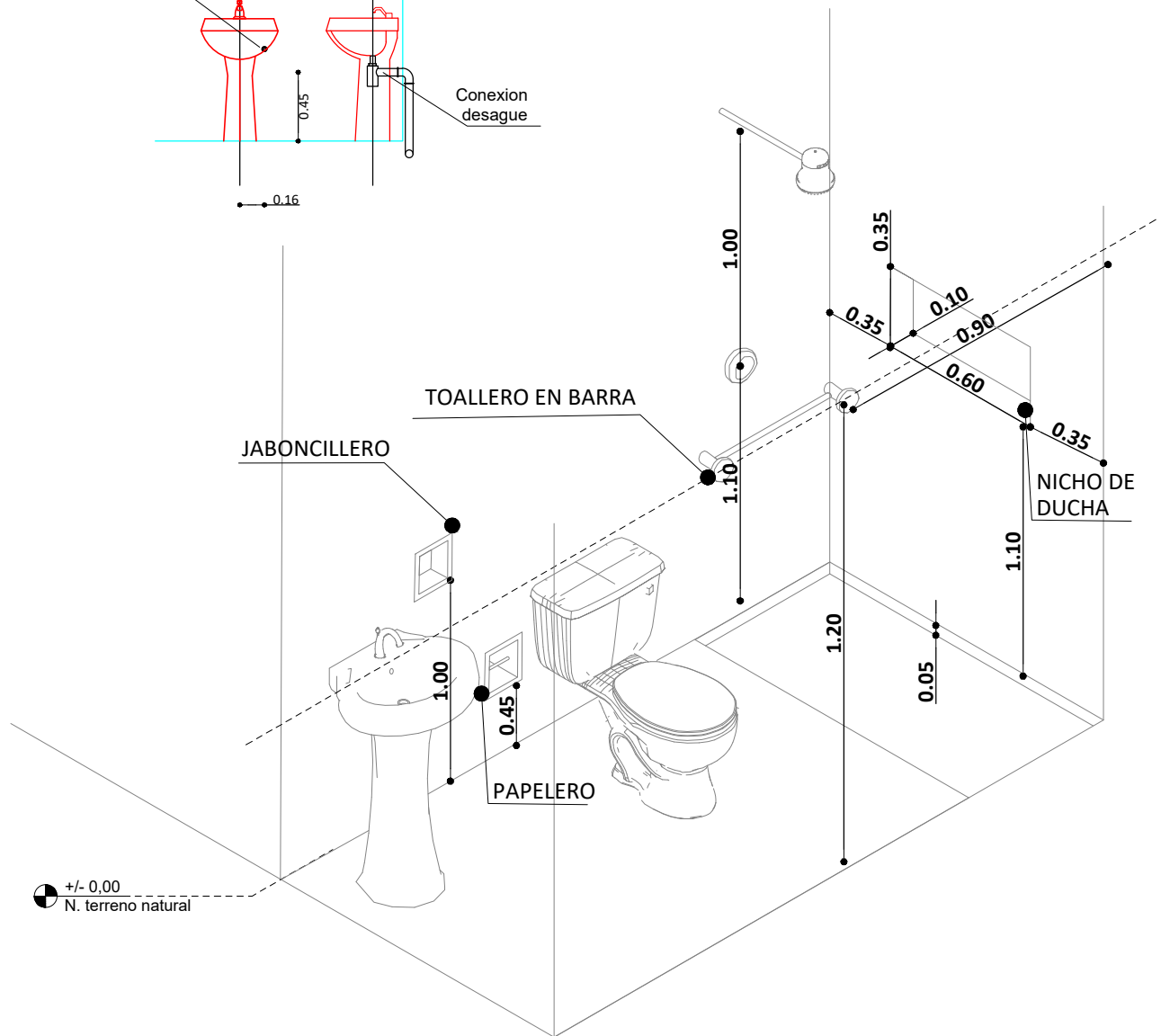
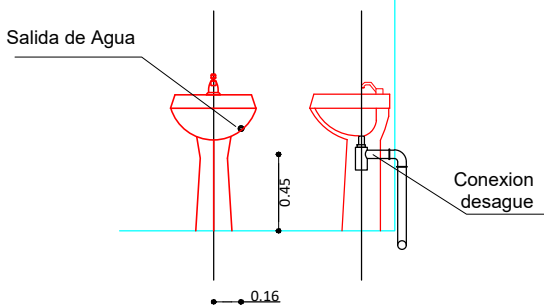
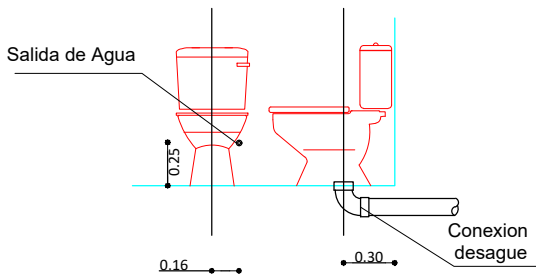

ISOMETRICO ARTEFACTOS Y ACCESORIOS BAÑO

| | |
|--|----------------------|
| AGENCIA ESTATAL DE VIVIENDA - AEVIVIENDA | |
| PROYECTO DE VIVIENDA CUALITATIVA EN EL MUNICIPIO DE HUACARAJE -FASE (V)2023-BENI | |
| ZONA: AREA RURAL | MUNICIPIO: HUACARAJE |
| PROVINCIA: ITENEZ | DEPARTAMENTO: BENI |

| | | |
|------------------------|-----------------------|--|
| DISEÑO ARQUITECTÓNICO: | REVISADO Y APROBADO : | FECHA: SEPTIEMBRE/ 2023 |
| | | SUPERFICIE CONSTRUIDA: 50.17m ² |
| | | LAMINA: 16/23 |

Puerta Tipo 1

P-1
1,30
2,30

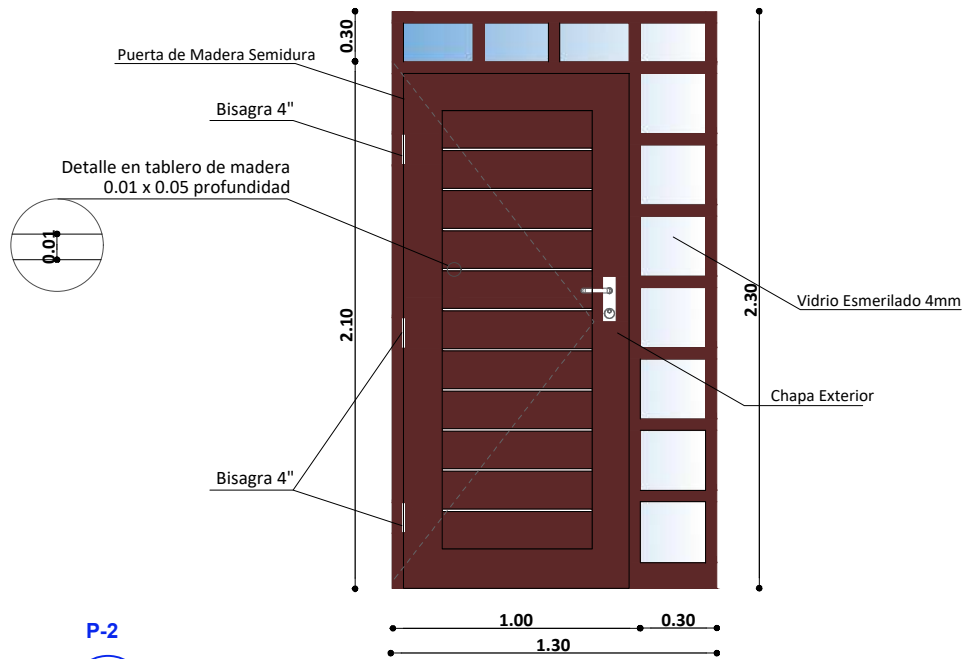

Puerta Tipo 2

P-2
0,90
2,10

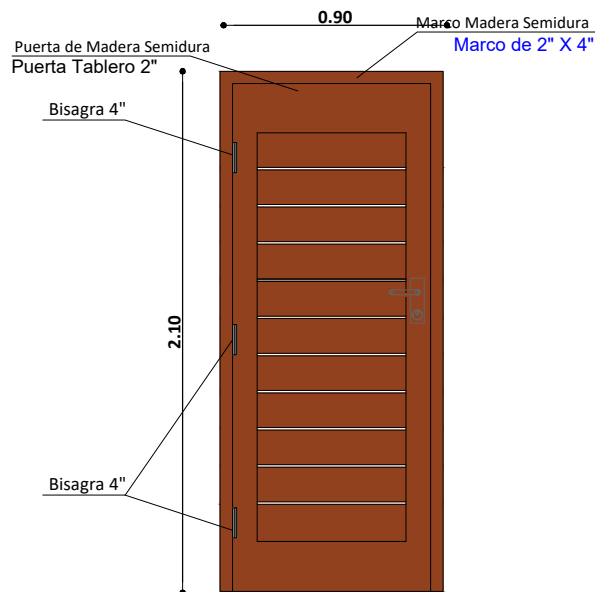

DETALLE DE PUERTAS

ESC. 1:25

| | |
|--|----------------------|
| AGENCIA ESTATAL DE VIVIENDA - AEVIENDA | |
| PROYECTO DE VIVIENDA CUALITATIVA EN EL MUNICIPIO DE HUACARAJE -FASE (V)2023-BENI | |
| ZONA: AREA RURAL | MUNICIPIO: HUACARAJE |
| PROVINCIA: ITENEZ | DEPARTAMENTO: BENI |

| | | |
|------------------------|-----------------------|--|
| DISEÑO ARQUITECTÓNICO: | REVISADO Y APROBADO : | FECHA: SEPTIEMBRE/ 2023 |
| | | SUPERFICIE CONSTRUIDA: 50.17m ² |
| | | LAMINA: |
| | | 17 /23 |

Ventana Tipo 1 V-1
1,50
1,60

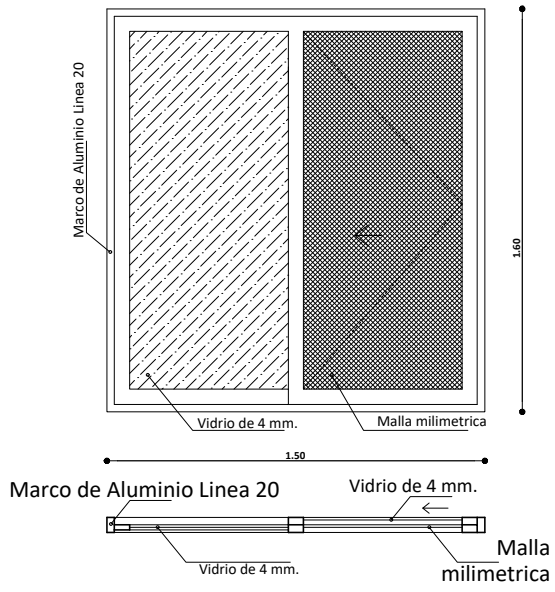

Ventana Tipo 2 V-2
1,40
1,60

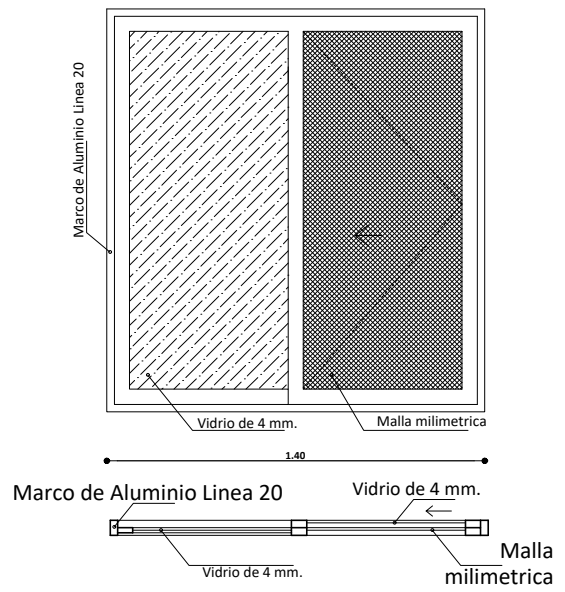

Ventana Tipo 5 V-5
0,80
1,40

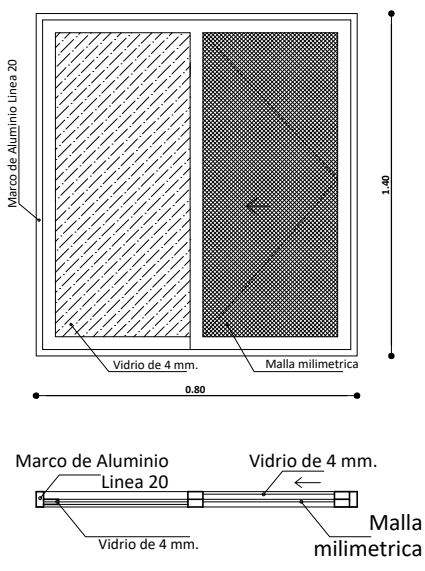

Ventana Tipo 3 V-3
0,80
0,80

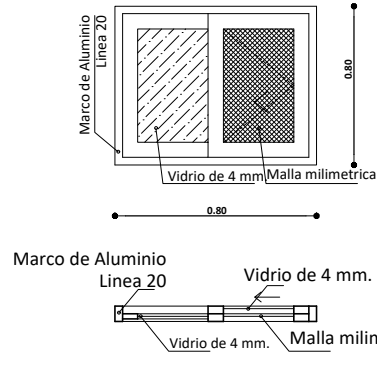

Ventana Tipo 4 V-4
0,45
0,45

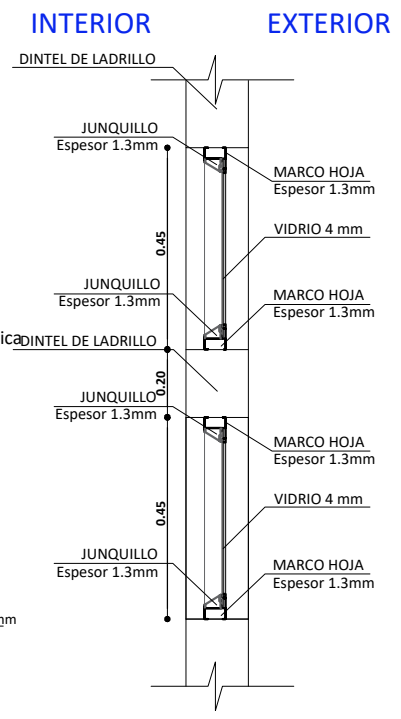
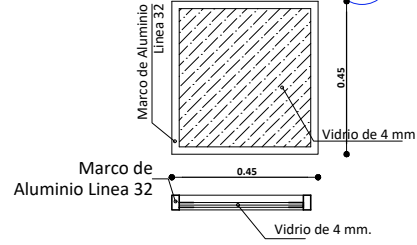

DETALLE DE VENTANAS
ESC. 1:25

DETALLE DE VENTANA PAÑO FIJO

| | |
|---|-----------------------------|
| AGENCIA ESTATAL DE VIVIENDA - AEVIENDA | |
| PROYECTO DE VIVIENDA CUALITATIVA EN EL MUNICIPIO DE HUACARAJE -FASE (V)2023-BENI | |
| ZONA: AREA RURAL | MUNICIPIO: HUACARAJE |
| PROVINCIA: ITENEZ | DEPARTAMENTO: BENI |

| | | |
|------------------------|-----------------------|--|
| DISEÑO ARQUITECTÓNICO: | REVISADO Y APROBADO : | FECHA: SEPTIEMBRE/ 2023 |
| | | SUPERFICIE CONSTRUIDA: 50.17m² |
| | | LAMINA: 18/23 |

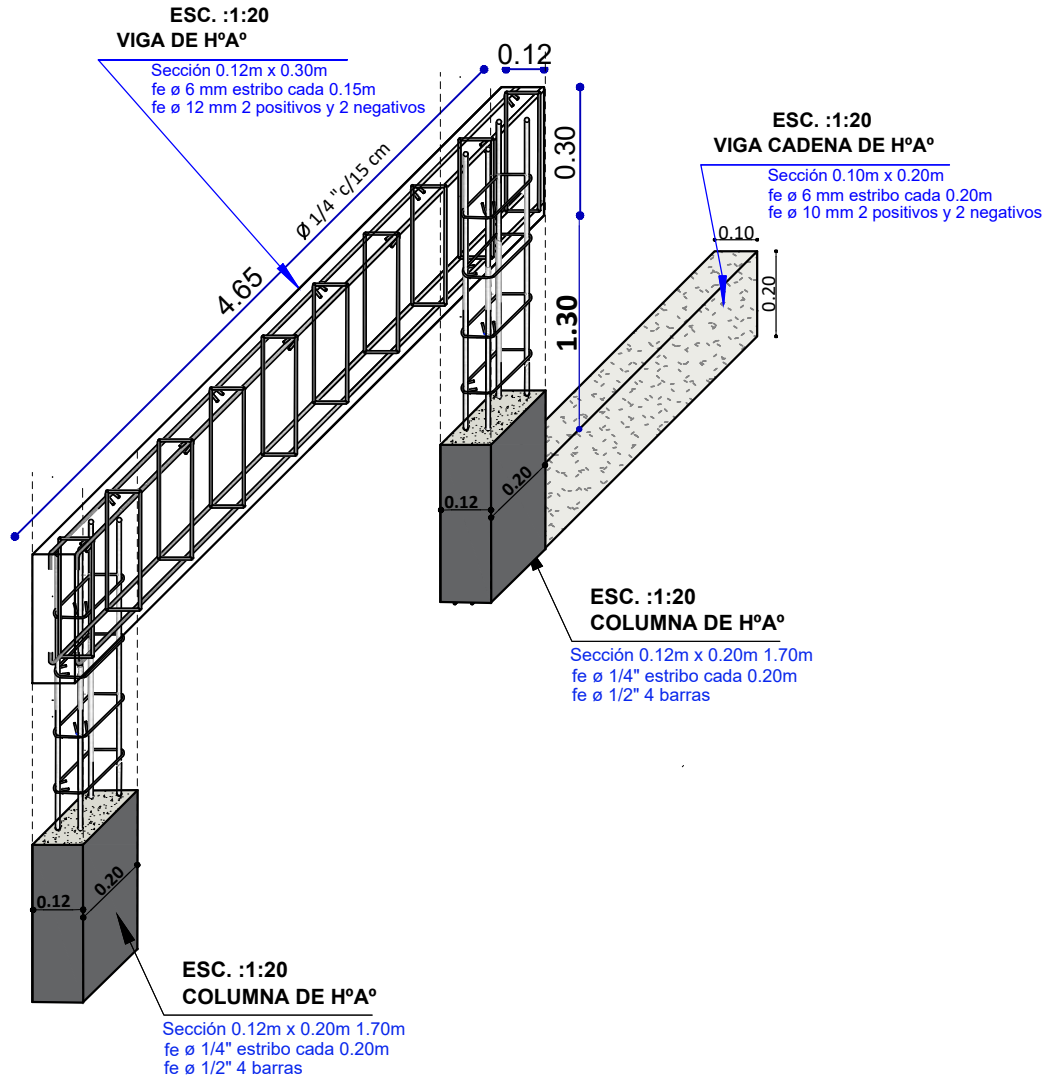

DETALLE DE VIGA DE H°A°
ESC. 1:20

| | |
|--|----------------------|
| AGENCIA ESTATAL DE VIVIENDA - AEVIVIENDA | |
| PROYECTO DE VIVIENDA CUALITATIVA EN EL MUNICIPIO DE HUACARAJE -FASE (V)2023-BENI | |
| ZONA: AREA RURAL | MUNICIPIO: HUACARAJE |
| PROVINCIA: ITENEZ | DEPARTAMENTO: BENI |

| | | |
|------------------------|-----------------------|--|
| DISEÑO ARQUITECTÓNICO: | REVISADO Y APROBADO : | FECHA: SEPTIEMBRE/ 2023 |
| | | SUPERFICIE CONSTRUIDA: 50.17m ² |
| | | LAMINA: 19/23 |

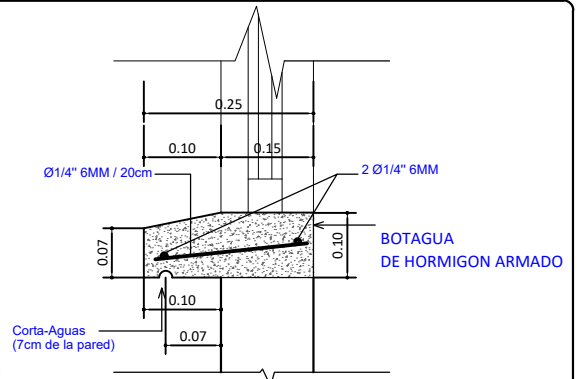

DETALLE DE BOTAGUA
ESC. 1:20

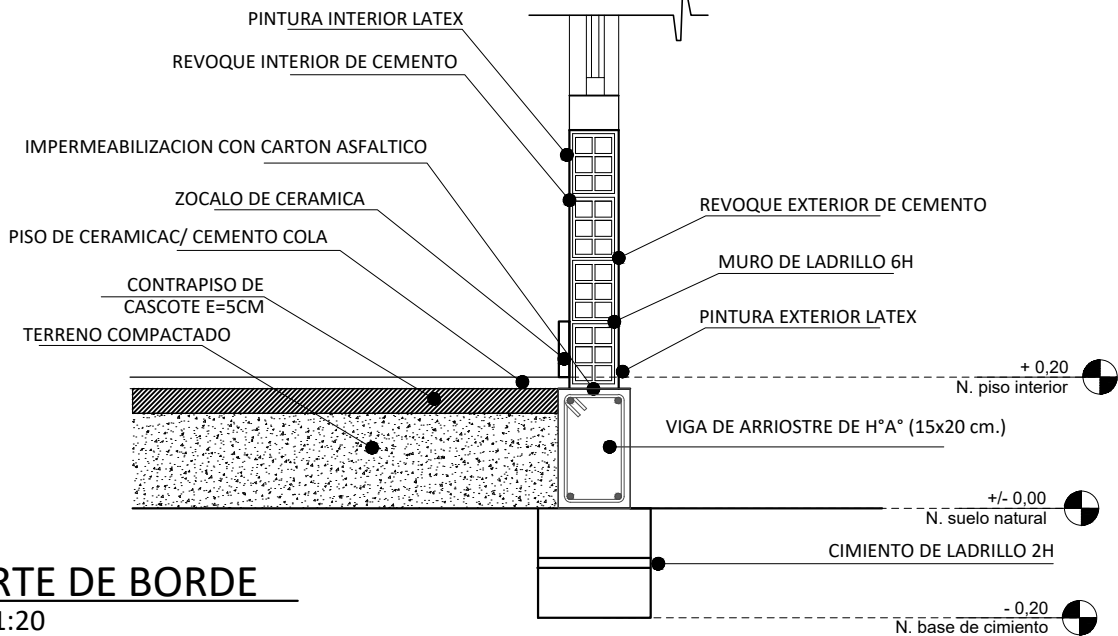
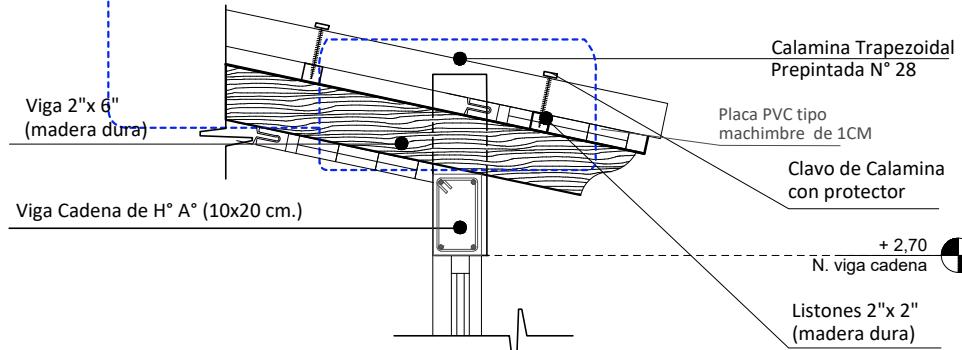
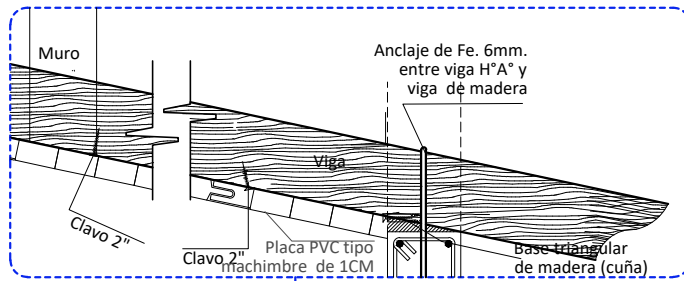

CORTE DE BORDE
ESC. 1:20

| | |
|--|----------------------|
| AGENCIA ESTATAL DE VIVIENDA - AEVIVIENDA | |
| PROYECTO DE VIVIENDA CUALITATIVA EN EL MUNICIPIO DE HUACARAJE -FASE (V)2023-BENI | |
| ZONA: AREA RURAL | MUNICIPIO: HUACARAJE |
| PROVINCIA: ITENEZ | DEPARTAMENTO: BENI |

| | | |
|------------------------|-----------------------|--|
| DISEÑO ARQUITECTÓNICO: | REVISADO Y APROBADO : | FECHA: SEPTIEMBRE/ 2023 |
| | | SUPERFICIE CONSTRUIDA: 50.17m ² |
| | | LAMINA: 20/23 |

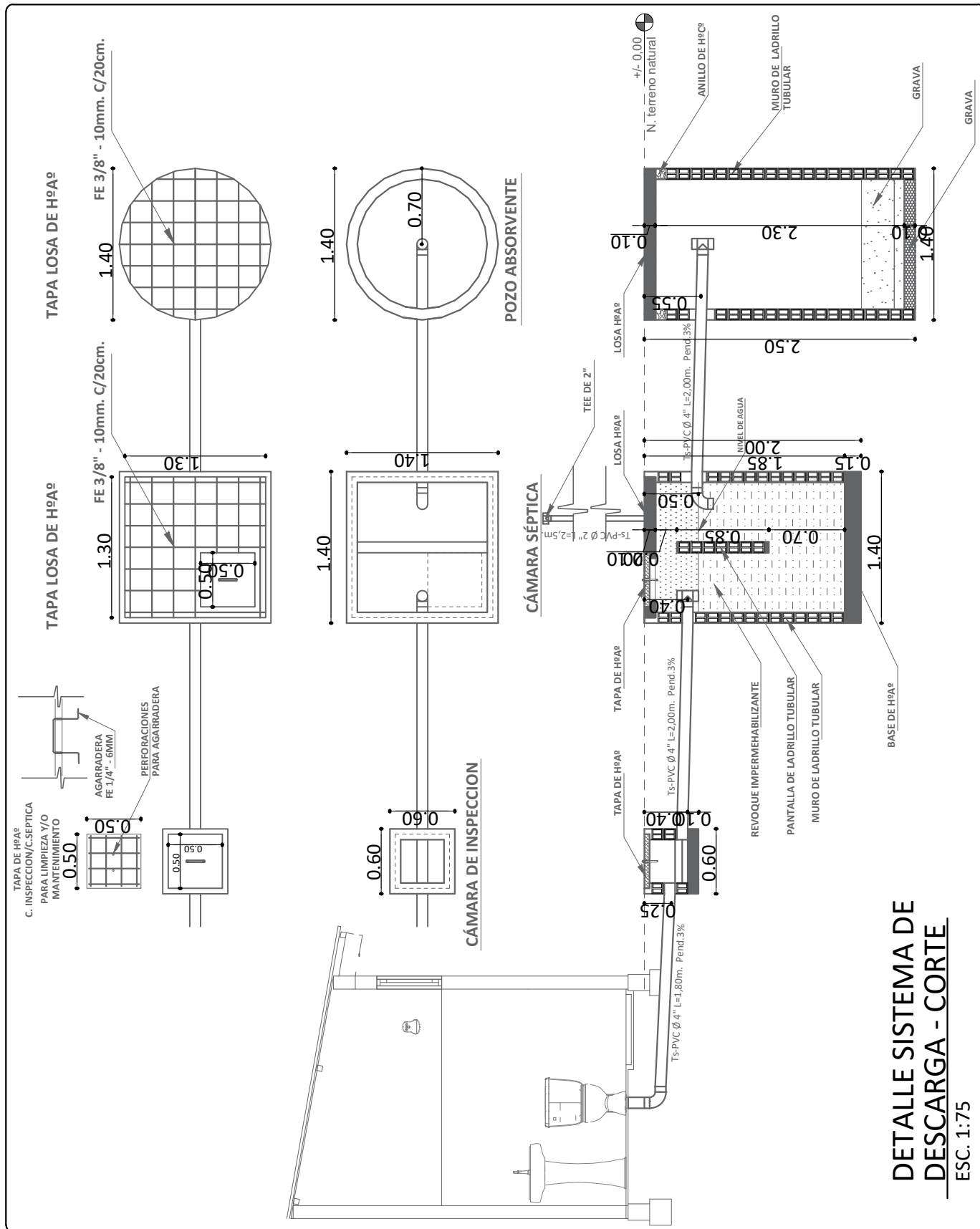

**DETALLE SISTEMA DE
DESCARGA - CORTE**
ESC. 1:75

| | |
|--|-----------------------------|
| AGENCIA ESTATAL DE VIVIENDA - AEVIVIENDA PROYECTO DE VIVIENDA CUALITATIVA EN EL MUNICIPIO DE HUACARAJE -FASE (V)2023-BENI | |
| ZONA: AREA RURAL | MUNICIPIO: HUACARAJE |
| PROVINCIA: ITENEZ | DEPARTAMENTO: BENI |

| | |
|------------------------|-----------------------|
| DISEÑO ARQUITECTÓNICO: | REVISADO Y APROBADO : |
|------------------------|-----------------------|

| |
|--|
| FECHA: SEPTIEMBRE/ 2023 |
| SUPERFICIE CONSTRUIDA: 50.17m² |
| LAMINA: |

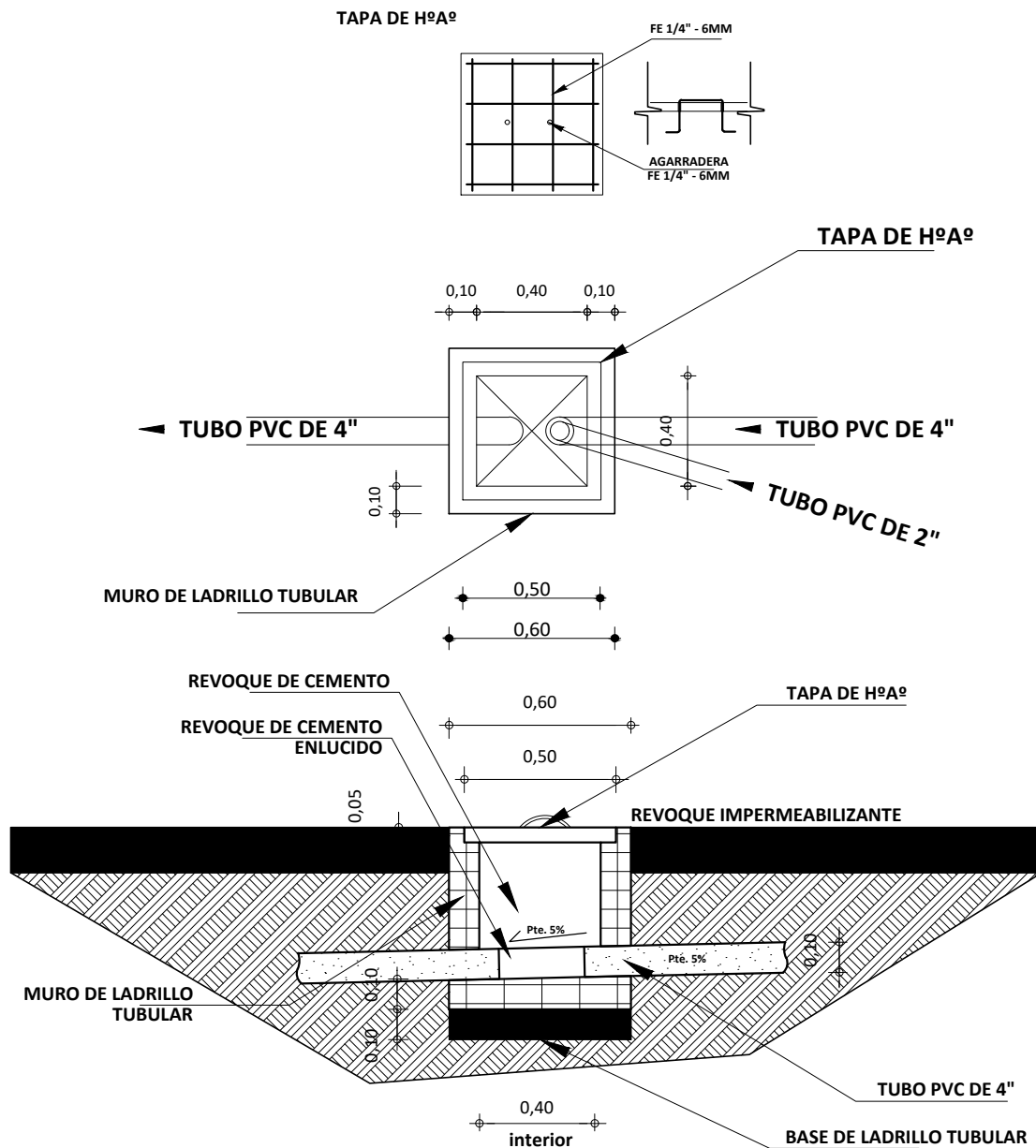

DETALLE CAMARA DE INSPECCION

ESC. 1:35

| | |
|--|----------------------|
| AGENCIA ESTATAL DE VIVIENDA - AEVIVIENDA | |
| PROYECTO DE VIVIENDA CUALITATIVA EN EL MUNICIPIO DE HUACARAJE -FASE (V)2023-BENI | |
| ZONA: AREA RURAL | MUNICIPIO: HUACARAJE |
| PROVINCIA: ITENEZ | DEPARTAMENTO: BENI |

| | | |
|------------------------|-----------------------|--|
| DISEÑO ARQUITECTÓNICO: | REVISADO Y APROBADO : | FECHA: SEPTIEMBRE/ 2023 |
| | | SUPERFICIE CONSTRUIDA: 50.17m ² |
| | | LAMINA: 22 /23 |

SIMBOLOGIA

| | |
|---|---------------------------|
|  | ESQUINERO INTERIOR DE PVC |
|---|---------------------------|



DETALLE DE ESQUINERO

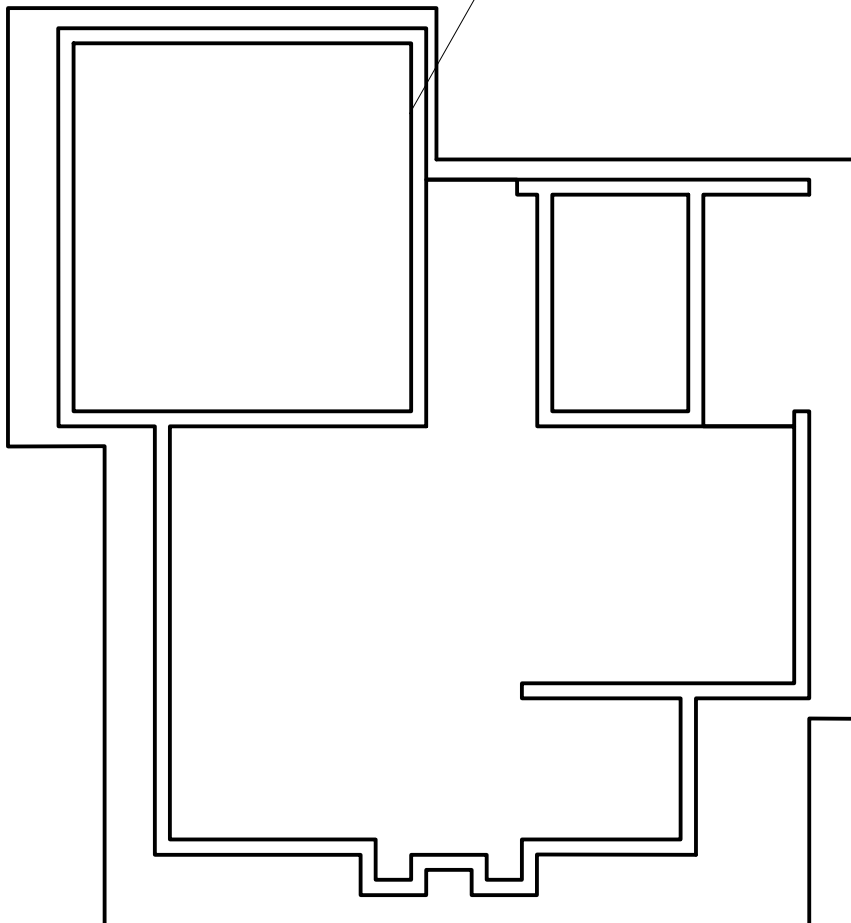

PLANO DE PVC INTERIOR - EXTERIOR
ESC. 1:75

| | | | | |
|---|-----------------------------|------------------------|-----------------------|--|
| AGENCIA ESTATAL DE VIVIENDA - AEVIVIENDA | | DISEÑO ARQUITECTÓNICO: | REVISADO Y APROBADO : | FECHA: SEPTIEMBRE/ 2023 |
| PROYECTO DE VIVIENDA CUALITATIVA EN EL MUNICIPIO DE HUACARAJE -FASE (V)2023-BENI | | | | SUPERFICIE CONSTRUIDA: 50.17m² |
| ZONA: AREA RURAL | MUNICIPIO: HUACARAJE | | | LAMINA: |
| PROVINCIA: ITENEZ | DEPARTAMENTO: BENI | | | 23 /23 |