

MODULO 1: AMPLIACION DE DORMITORIO COCINA, BAÑO, AMBIENTE MULTIUSO

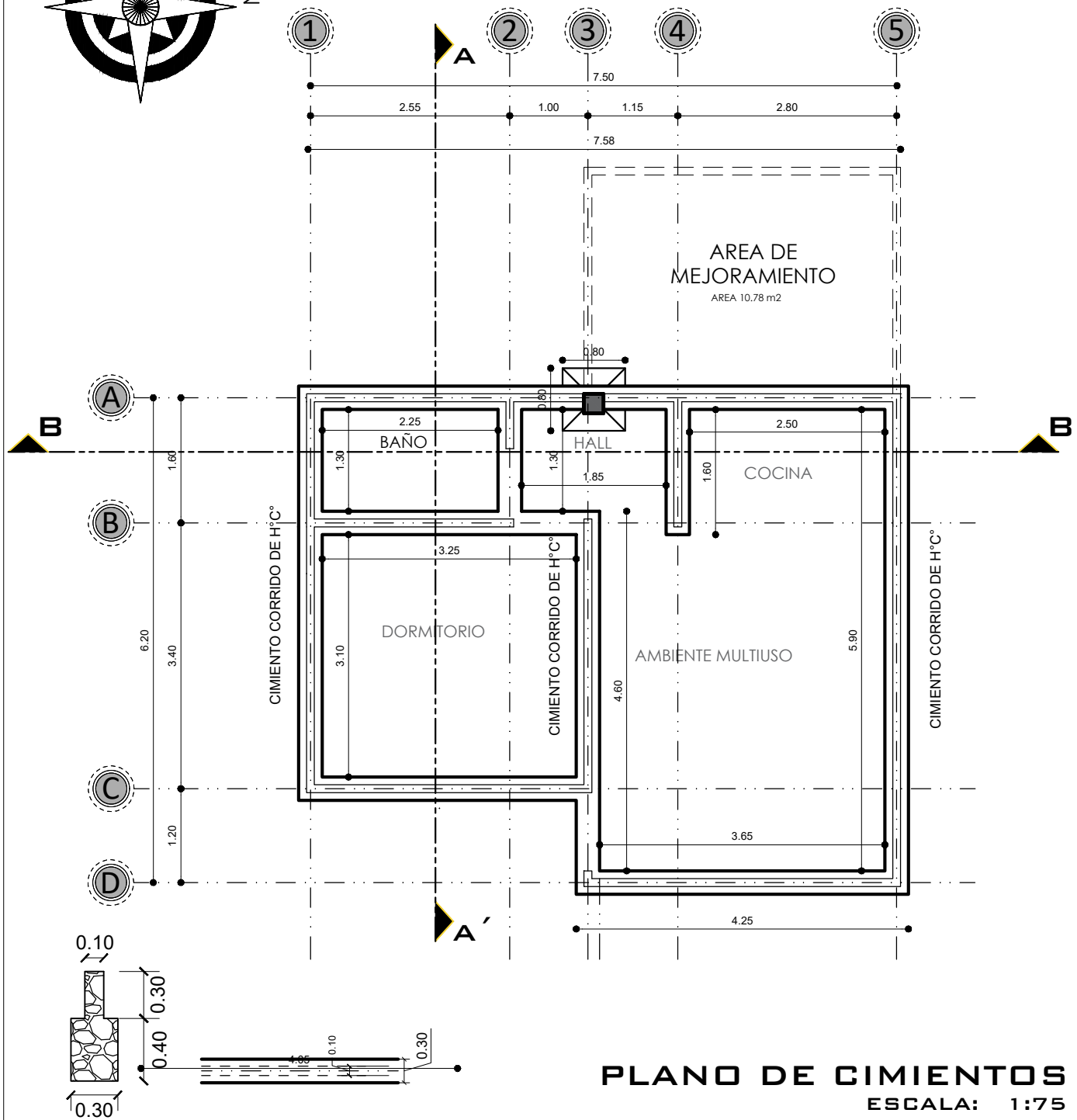
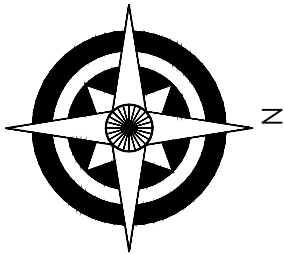

PLANO DE CIMIENTOS
ESCALA: 1:75

AGENCIA ESTATAL DE VIVIENDA - AEVIVIENDA	
PROYECTO: PROYECTO DE VIVIENDA CUALITATIVA EN EL MUNICIPIO DE COLCHA K -FASE(V) 2023- POTOSI	
MUNICIPIO: COLCHA K	
PROVINCIA: NOR LIPEZ	DEPARTAMENTO: POTOSI

DISENO ARQUITECTONICO:	REVISADO Y APROBADO:	FECHA: NOVIEMBRE/2023
		SUPERFICIE: 47.52 m ²
		LAMINA: 1/32

MODULO 1: AMPLIACION DE DORMITORIO COCINA, BAÑO, AMBIENTE MULTIUSO

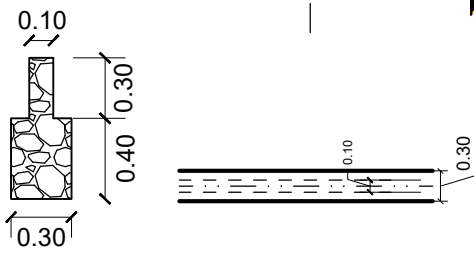
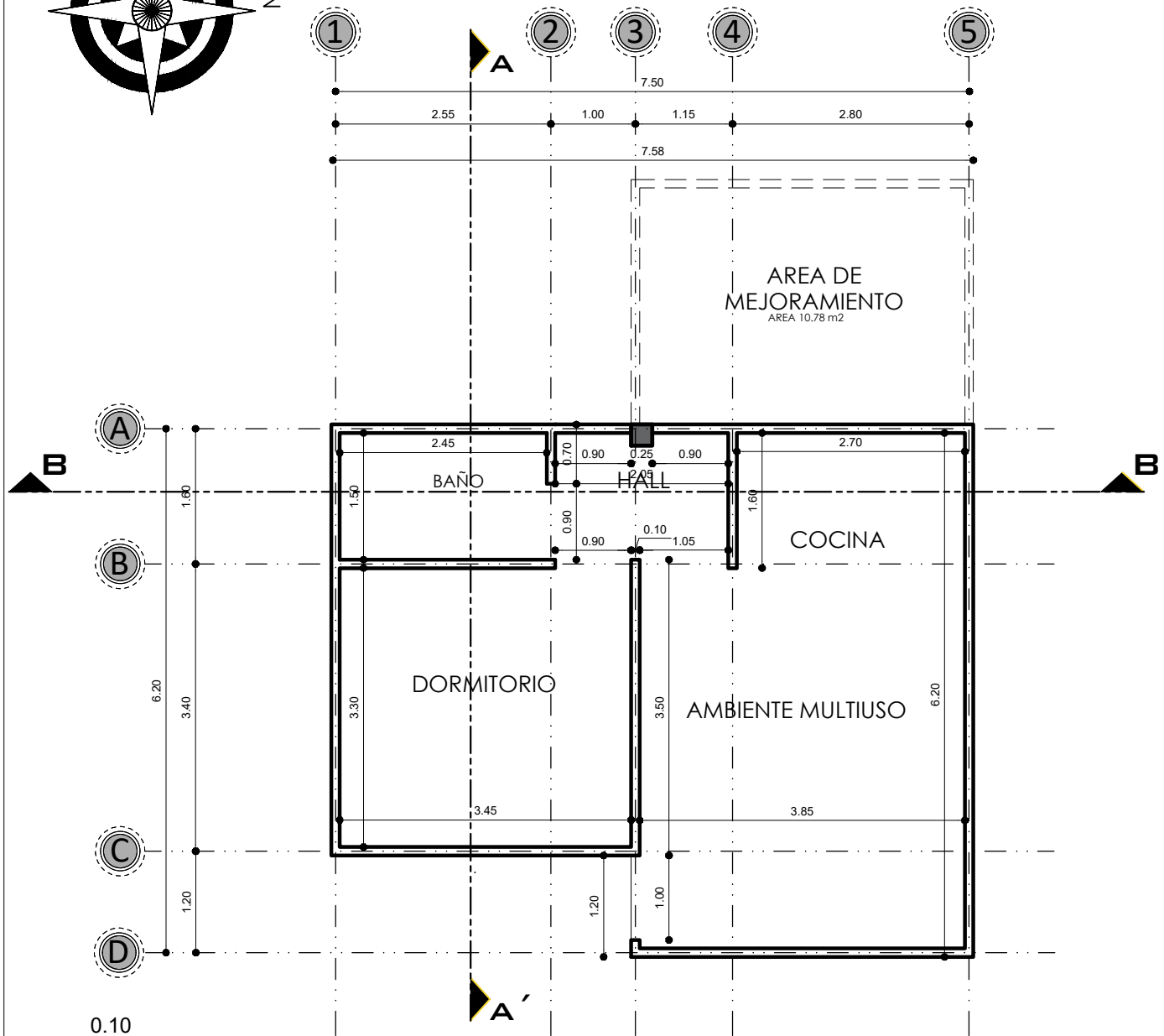
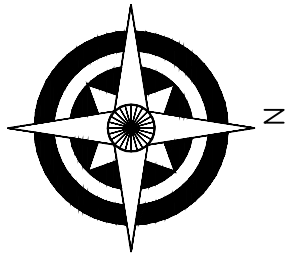

PLANO DE SOBRECIMENTOS
ESCALA: 1:75

AGENCIA ESTATAL DE VIVIENDA - AEVIENDA	
PROYECTO: PROYECTO DE VIVIENDA CUALITATIVA EN EL MUNICIPIO DE COLCHA K -FASE(V) 2023- POTOSI	
MUNICIPIO: COLCHA K	
PROVINCIA: NOR LIPEZ	DEPARTAMENTO: POTOSI

DISEÑO ARQUITECTÓNICO:	REVISADO Y APROBADO :	FECHA: NOVIEMBRE/2023
		SUPERFICIE: 47.52 m²
		LAMINA: 2/32

MODULO 1: AMPLIACION DE DORMITORIO COCINA, BAÑO, AMBIENTE MULTIUSO

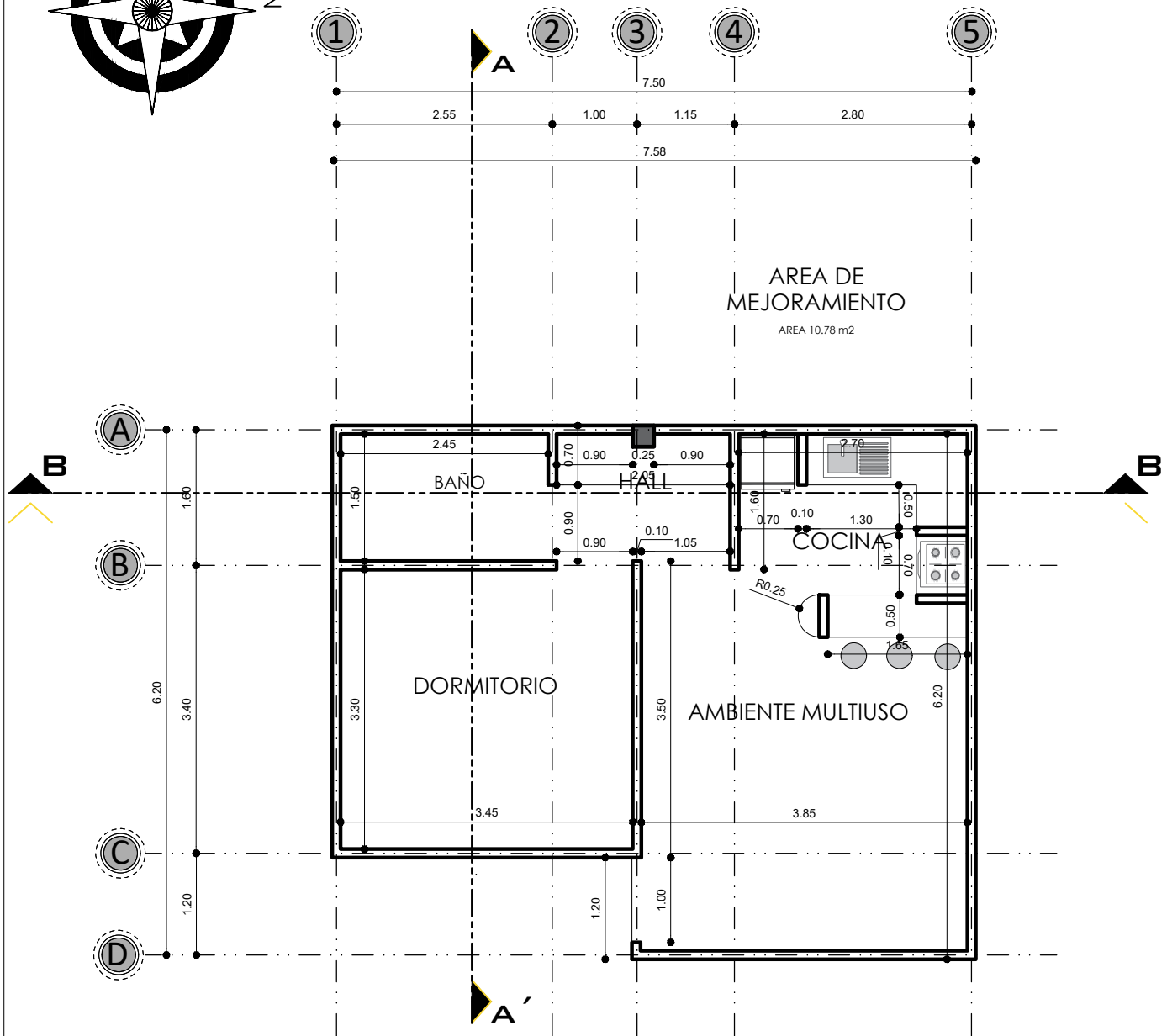
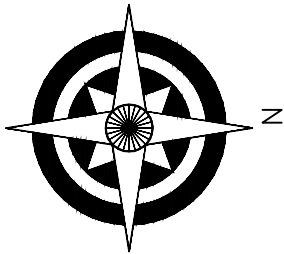

PLANO DE MUROS
ESCALA: 1:75

AGENCIA ESTATAL DE VIVIENDA - AEVIVIENDA	
PROYECTO: PROYECTO DE VIVIENDA CUALITATIVA EN EL MUNICIPIO DE COLCHA K -FASE(V) 2023- POTOSI	
MUNICIPIO: COLCHA K	
PROVINCIA: NOR LIPEZ	DEPARTAMENTO: POTOSI

DISEÑO ARQUITECTÓNICO:	REVISADO Y APROBADO :	FECHA: NOVIEMBRE/2023
		SUPERFICIE: 47.52 m2
		LAMINA: 3/32

MODULO 1: AMPLIACION DE DORMITORIO COCINA, BAÑO, AMBIENTE MULTIUSO

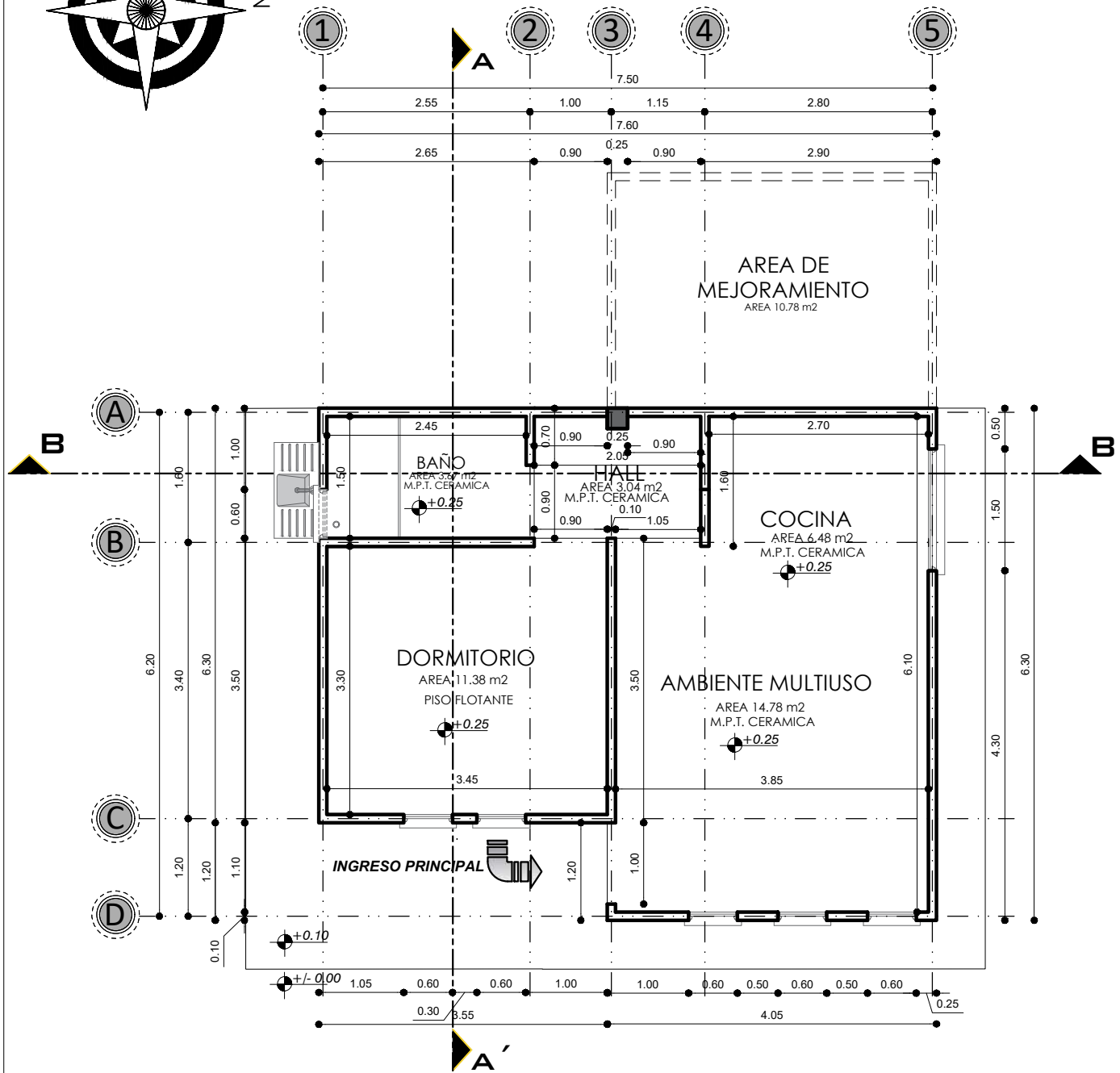
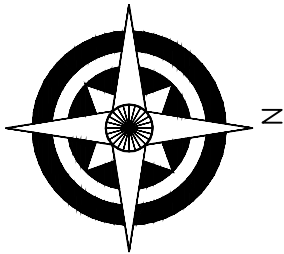

PLANTA ACOTADA
ESCALA: 1:75

AGENCIA ESTATAL DE VIVIENDA - AEVIVIENDA	
PROYECTO: PROYECTO DE VIVIENDA CUALITATIVA EN EL MUNICIPIO DE COLCHA K -FASE(V) 2023- POTOSI	
MUNICIPIO: COLCHA K	
PROVINCIA: NOR LIPEZ	DEPARTAMENTO: POTOSI

DISENO ARQUITECTONICO:	REVISADO Y APROBADO :	FECHA: NOVIEMBRE/2023
		SUPERFICIE: 47.52 m2
		LAMINA: 4/32

MODULO 1: AMPLIACION DE DORMITORIO COCINA, BAÑO, AMBIENTE MULTIUSO

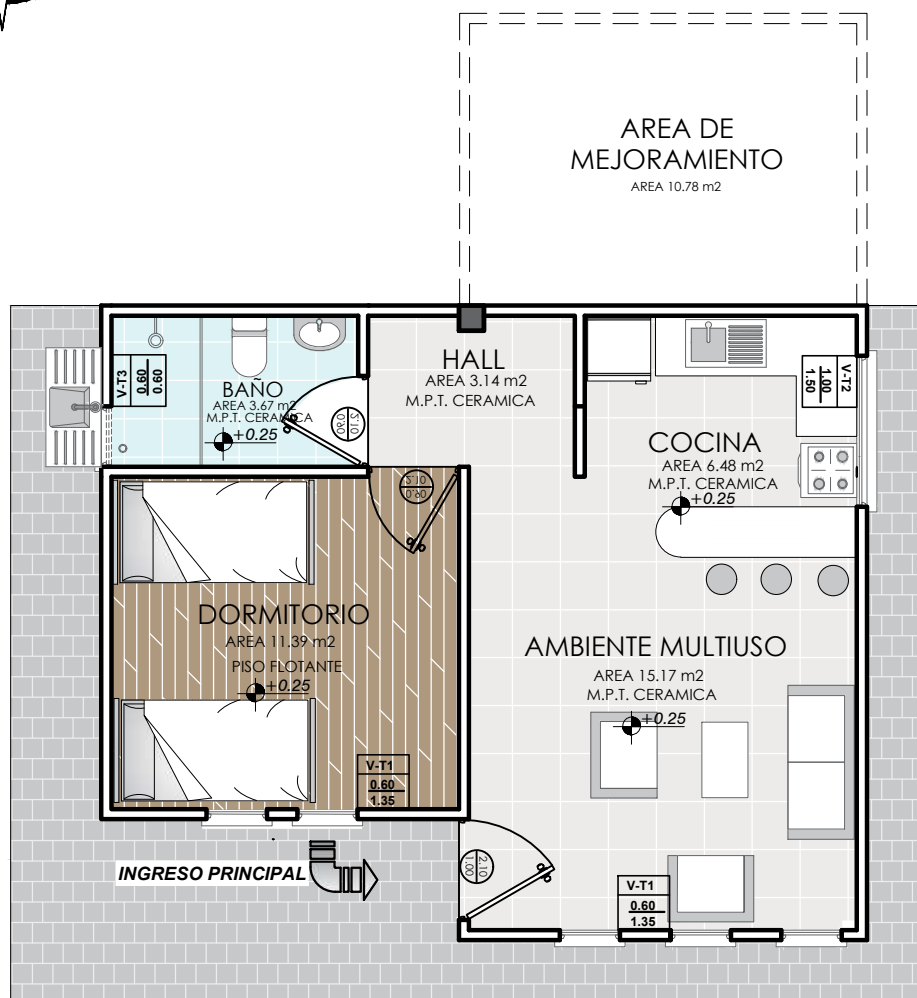
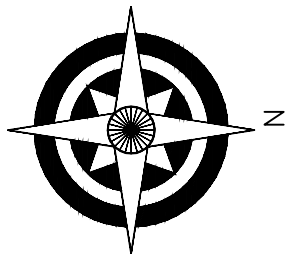

PLANTA AMOBLADA
ESCALA: 1:75

AGENCIA ESTATAL DE VIVIENDA - AEVIVIENDA	
PROYECTO: PROYECTO DE VIVIENDA CUALITATIVA EN EL MUNICIPIO DE COLCHA K -FASE(V) 2023- POTOSI	
MUNICIPIO: COLCHA K	
PROVINCIA: NOR LIPEZ	DEPARTAMENTO: POTOSI

DISEÑO ARQUITECTÓNICO:	REVISADO Y APROBADO :	FECHA: NOVIEMBRE/2023
		SUPERFICIE: 47.52 m²
		LAMINA: 5/32

MODULO 1: AMPLIACION DE DORMITORIO COCINA, BAÑO, AMBIENTE MULTIUSO

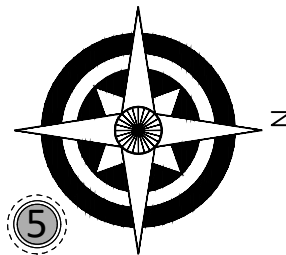

DETALLE DE VIGA 1

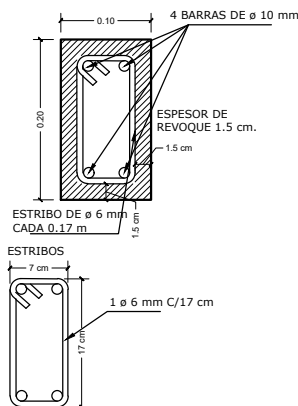

DETALLE DE VIGA SECCION

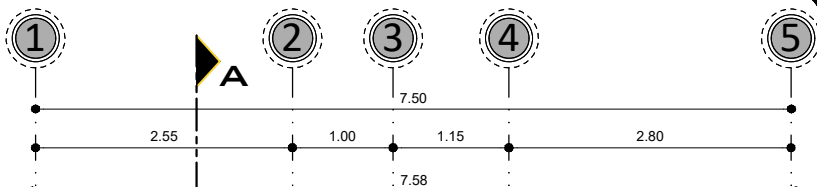

AREA DE MEJORAMIENTO
AREA 10.78 m²

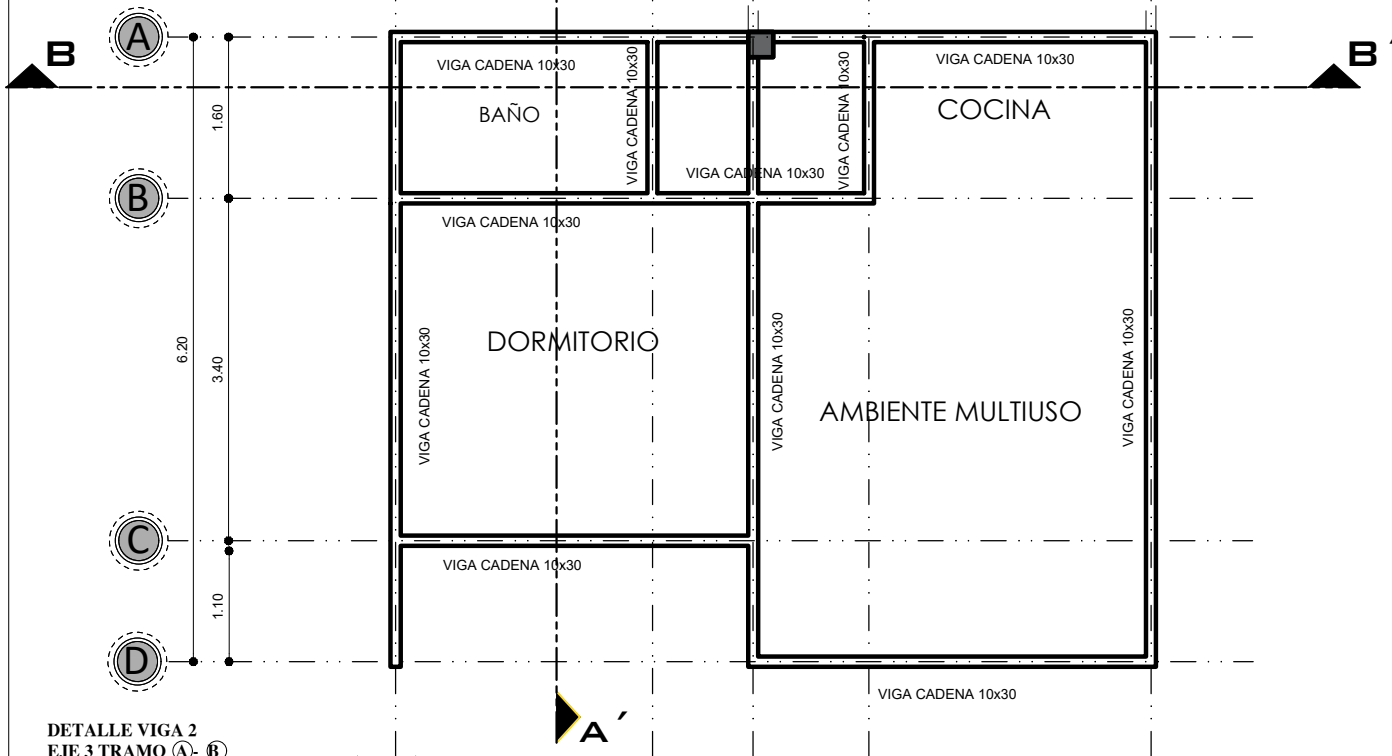

DETALLE VIGA 2 EJE 3 TRAMO (A)-(B)

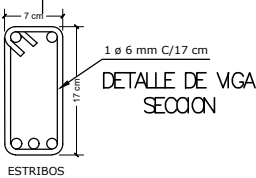
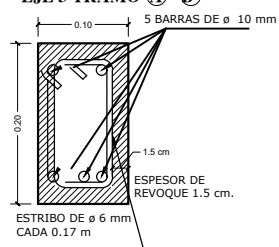

PLANO DE VIGAS
ESCALA: 1:75

AGENCIA ESTATAL DE VIVIENDA - AEVIVIENDA	
PROYECTO: PROYECTO DE VIVIENDA CUALITATIVA EN EL MUNICIPIO DE COLCHA K -FASE(V) 2023- POTOSI	
MUNICIPIO: COLCHA K	
PROVINCIA: NOR LIPEZ	DEPARTAMENTO: POTOSI

DISEÑO ARQUITECTÓNICO:	REVISADO Y APROBADO:	FECHA: NOVIEMBRE/2023
		SUPERFICIE: 47.52 m ²
		LAMINA: 6/32

MODULO 1: AMPLIACION DE DORMITORIO COCINA, BAÑO, AMBIENTE MULTIUSO

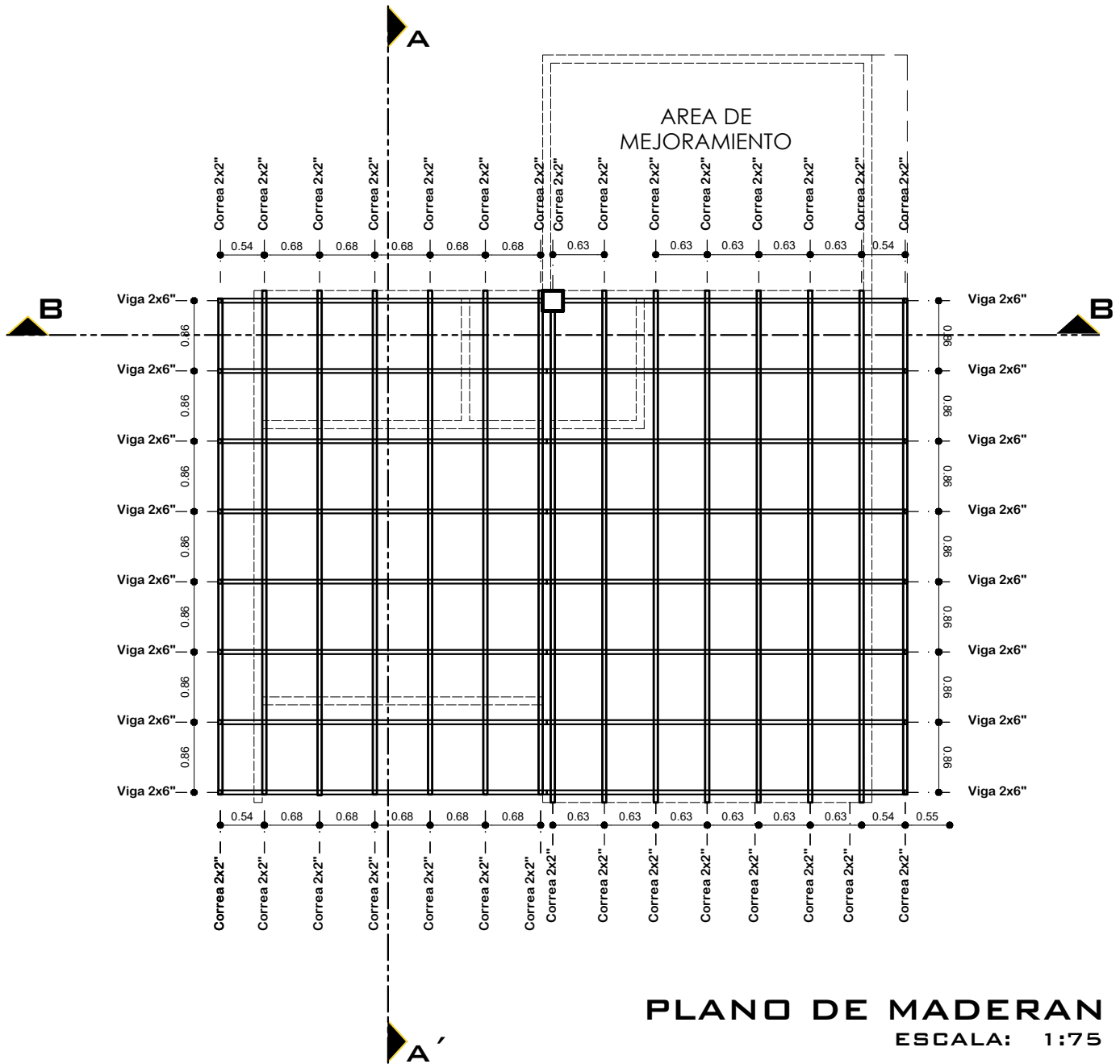
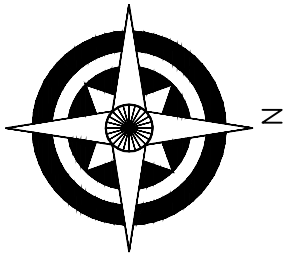

PLANO DE MADERAN
ESCALA: 1:75

AGENCIA ESTATAL DE VIVIENDA - AEVIVIENDA	
PROYECTO: PROYECTO DE VIVIENDA CUALITATIVA EN EL MUNICIPIO DE COLCHA K -FASE(V) 2023- POTOSI	
MUNICIPIO: COLCHA K	
PROVINCIA: NOR LIPEZ	DEPARTAMENTO: POTOSI

DISEÑO ARQUITECTÓNICO: 	REVISADO Y APROBADO : 	FECHA: NOVIEMBRE/2023 SUPERFICIE: 47.52 m2 LAMINA: 7/32
--------------------------------	-------------------------------	--

MODULO 1: AMPLIACION DE DORMITORIO COCINA, BAÑO, AMBIENTE MULTIUSO

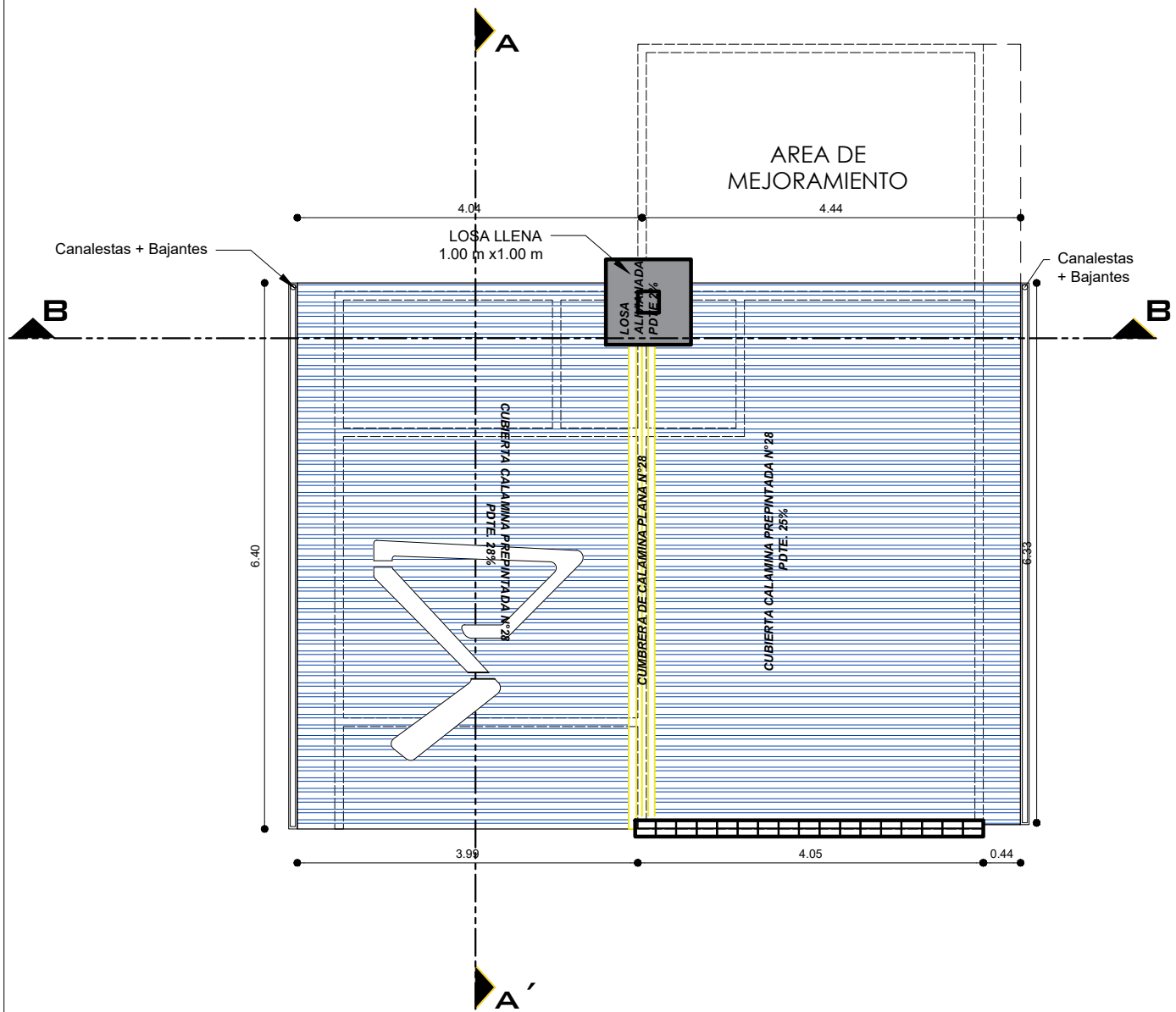
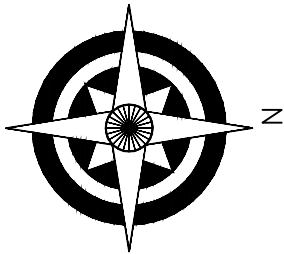

PLANO DE CUBIERTAS
 ESCALA: 1:75

AGENCIA ESTATAL DE VIVIENDA - AEVIVIENDA	
PROYECTO: PROYECTO DE VIVIENDA CUALITATIVA EN EL MUNICIPIO DE COLCHA K -FASE(V) 2023- POTOSI	
MUNICIPIO: COLCHA K	
PROVINCIA: NOR LIPEZ	DEPARTAMENTO: POTOSI

DISEÑO ARQUITECTÓNICO:	REVISADO Y APROBADO :	FECHA: NOVIEMBRE/2023
		SUPERFICIE: 47.52 m2
		LAMINA: 8/32

MODULO 1: AMPLIACION DE DORMITORIO COCINA, BAÑO, AMBIENTE MULTIUSO

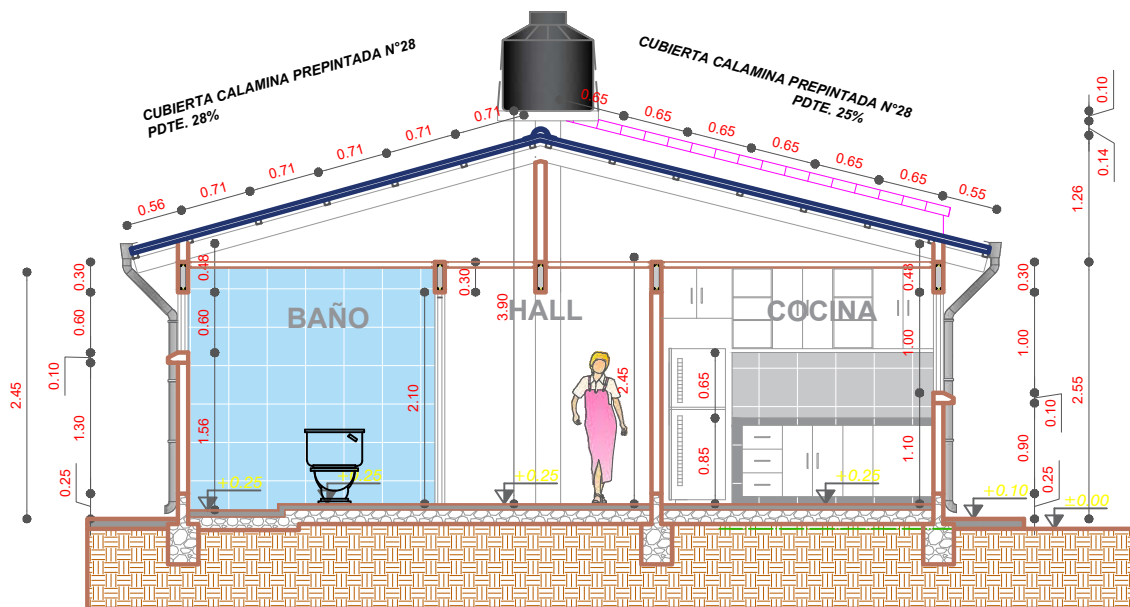

CORTE B-B'
ESCALA: 1:75

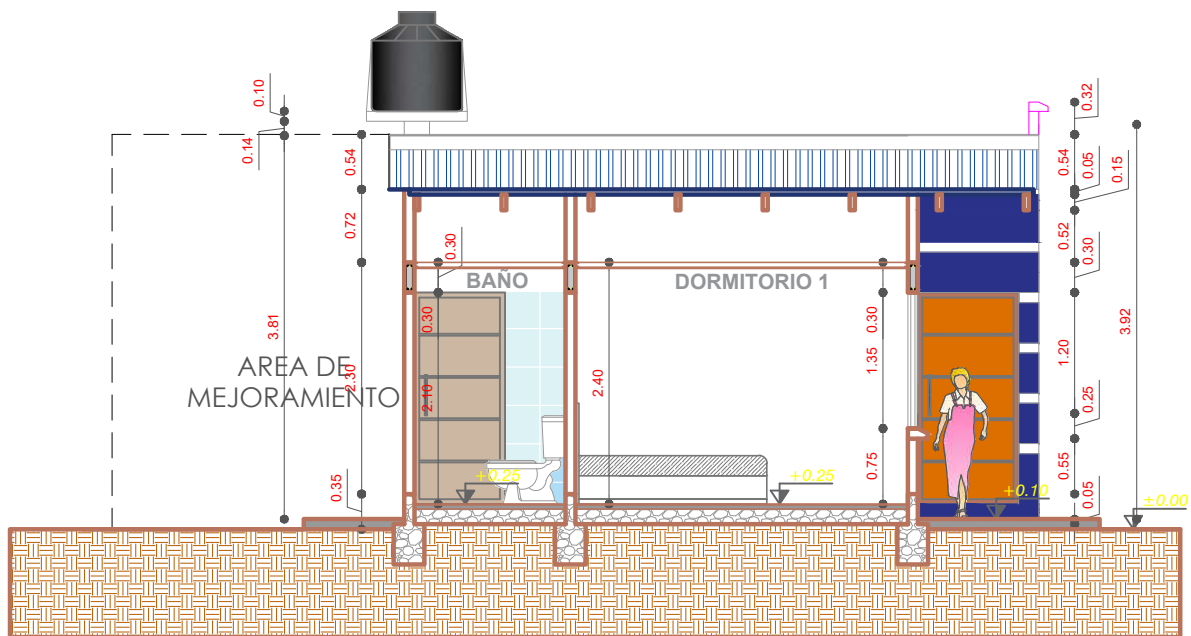

CORTE A-A'
ESCALA: 1:75

AGENCIA ESTATAL DE VIVIENDA - AEVIVIENDA		DISEÑO ARQUITECTÓNICO:	REVISADO Y APROBADO :	FECHA: NOVIEMBRE/2023
PROYECTO: PROYECTO DE VIVIENDA CUALITATIVA EN EL MUNICIPIO DE COLCHA K -FASE(V) 2023- POTOSI				SUPERFICIE: 47.52 m2
MUNICIPIO: COLCHA K				LAMINA: 9/32
PROVINCIA: NOR LIPEZ	DEPARTAMENTO: POTOSI			

MODULO 1: AMPLIACION DE DORMITORIO COCINA, BAÑO, AMBIENTE MULTIUSO

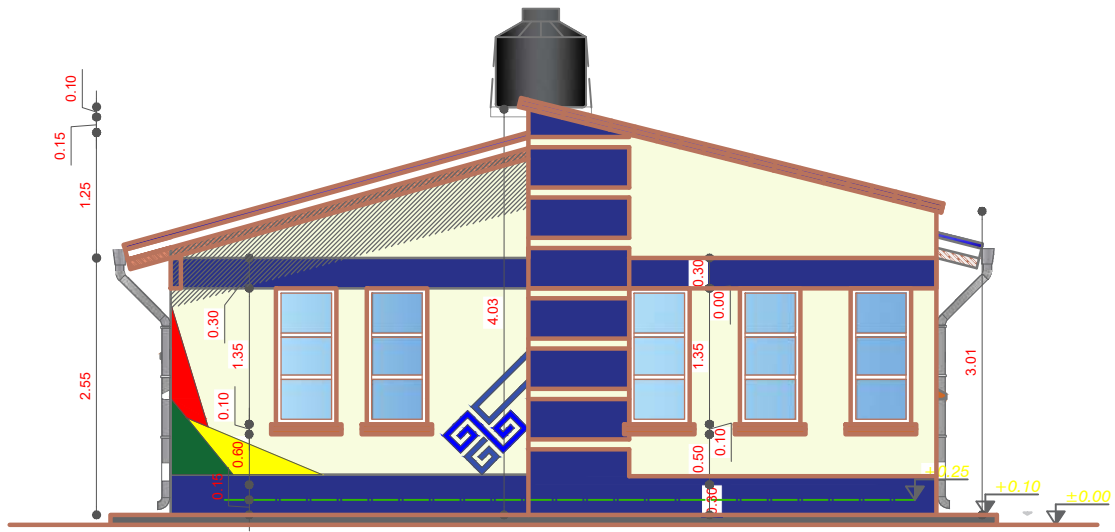

ELEVACION FRONTAL
ESCALA: 1:75

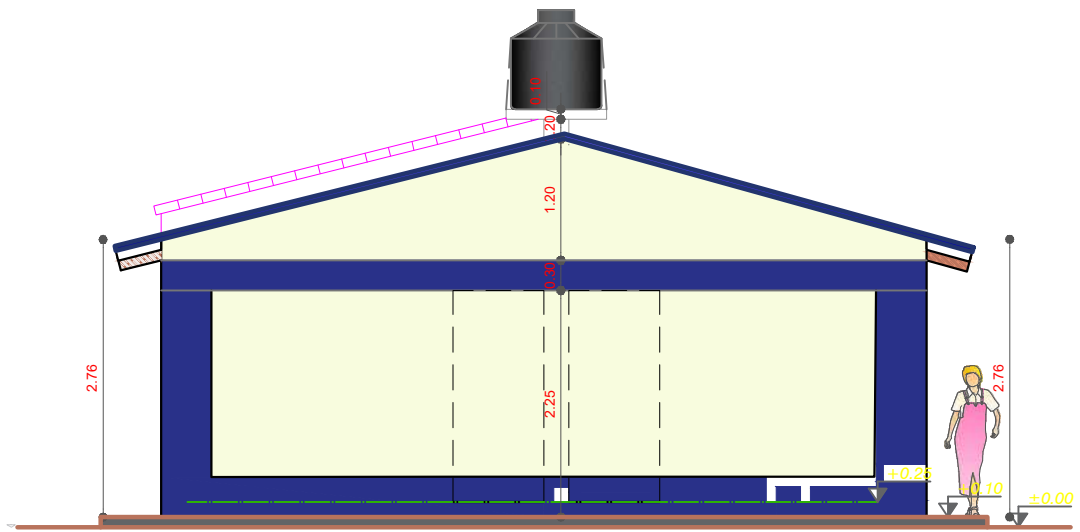

ELEVACION POSTERIOR
ESCALA: 1:75

AGENCIA ESTATAL DE VIVIENDA - AEVIVIENDA	
PROYECTO: PROYECTO DE VIVIENDA CUALITATIVA EN EL MUNICIPIO DE COLCHA K -FASE(V) 2023- POTOSI	
MUNICIPIO: COLCHA K	
PROVINCIA: NOR LIPEZ	DEPARTAMENTO: POTOSI

DISEÑO ARQUITECTÓNICO:	REVISADO Y APROBADO :	FECHA: NOVIEMBRE/2023
		SUPERFICIE: 47.52 m2
		LAMINA: 10/32

MODULO 1: AMPLIACION DE DORMITORIO COCINA, BAÑO, AMBIENTE MULTIUSO

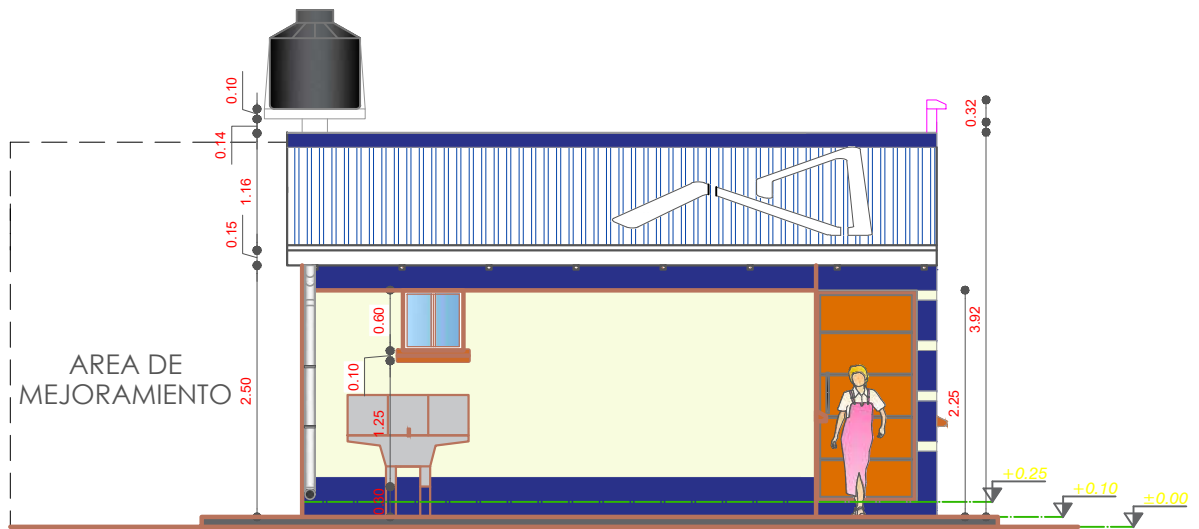

ELEVACION LATERAL IZQUIERDO
 ESCALA: 1:75

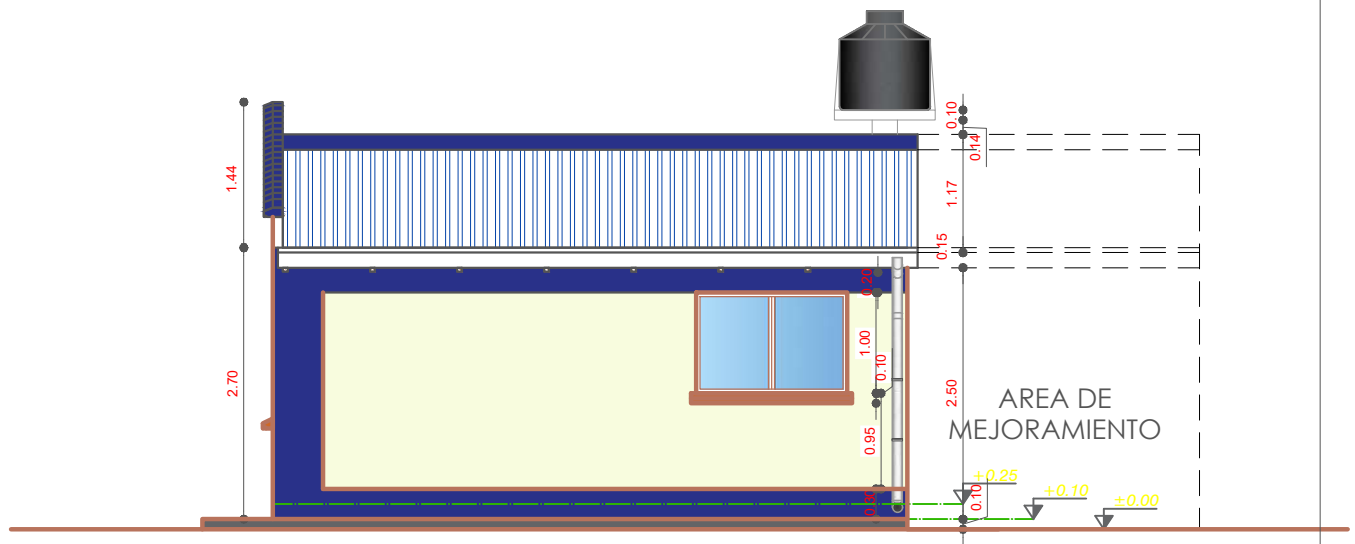

ELEVACION LATERAL DERECHO
 ESCALA: 1:75

AGENCIA ESTATAL DE VIVIENDA - AEVIVIENDA	
PROYECTO: PROYECTO DE VIVIENDA CUALITATIVA EN EL MUNICIPIO DE COLCHA K -FASE(V) 2023- POTOSI	
MUNICIPIO: COLCHA K	
PROVINCIA: NOR LIPEZ	DEPARTAMENTO: POTOSI

DISEÑO ARQUITECTÓNICO:	REVISADO Y APROBADO :	FECHA: NOVIEMBRE/2023
		SUPERFICIE: 47.52 m2
		LAMINA: 11/32

MODULO 1: AMPLIACION DE DORMITORIO COCINA, BAÑO, AMBIENTE MULTIUSO

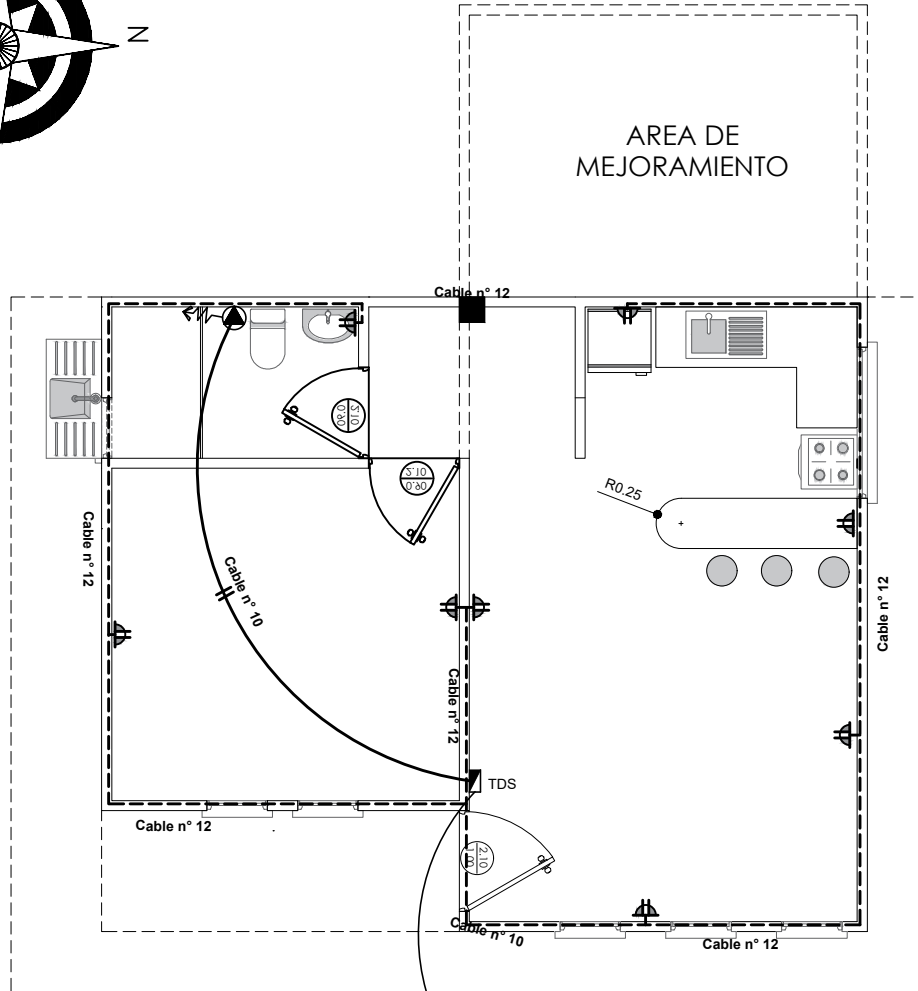
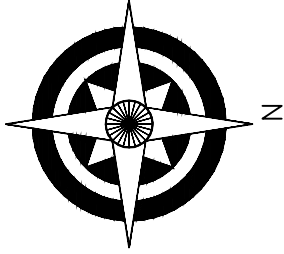

SIMBOLOGIA	
	TDS TABLERO DE DISTRIBUCION SECUNDARIO
	CIRCUITO DE TOMA CORRIENTES
	TOMA DE FUERZA
	TOMA CORRIENTE DOBLE

A MEDIDOR

INSTALACION ELECTRICA-ILUMINACION

ESCALA: 1:75

AGENCIA ESTATAL DE VIVIENDA - AEVIVIENDA	
PROYECTO: PROYECTO DE VIVIENDA CUALITATIVA EN EL MUNICIPIO DE COLCHA K -FASE(V) 2023- POTOSI	
MUNICIPIO:	COLCHA K
PROVINCIA:	NOR LIPEZ
DEPARTAMENTO:	POTOSI

DISEÑO ARQUITECTÓNICO:	REVISADO Y APROBADO :	FECHA: NOVIEMBRE/2023
		SUPERFICIE: 47.52 m2
		LAMINA: 12/32

MODULO 1: AMPLIACION DE DORMITORIO COCINA, BAÑO, AMBIENTE MULTIUSO

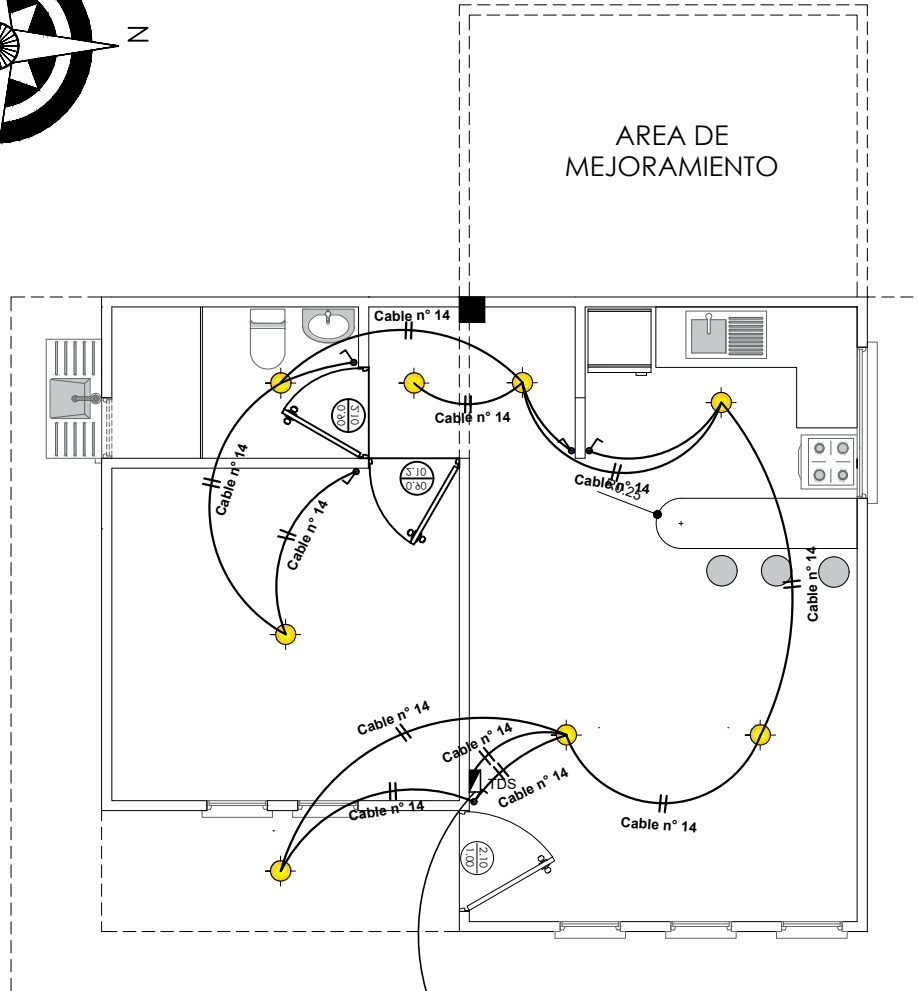
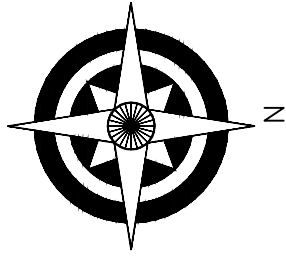

SIMBOLOGIA	
	TDS TABLERO DE DISTRIBUCION SECUNDARIO
	CIRCUITO DE ILUMINACION
	PUNTO DE ILUMINACION
	INTERRUPTOR SIMPLE

A MEDIDOR

INSTALACION ELECTRICA-TOMACORRIENTE
 ESCALA: 1:75

AGENCIA ESTATAL DE VIVIENDA - AEVIVIENDA	
PROYECTO: PROYECTO DE VIVIENDA CUALITATIVA EN EL MUNICIPIO DE COLCHA K -FASE(V) 2023- POTOSI	
MUNICIPIO:	COLCHA K
PROVINCIA:	NOR LIPEZ
DEPARTAMENTO:	POTOSI

DISEÑO ARQUITECTÓNICO:	REVISADO Y APROBADO :	FECHA: NOVIEMBRE/2023
		SUPERFICIE: 47.52 m2
		LAMINA: 13/32

MODULO 1: AMPLIACION DE DORMITORIO COCINA, BAÑO, AMBIENTE MULTIUSO

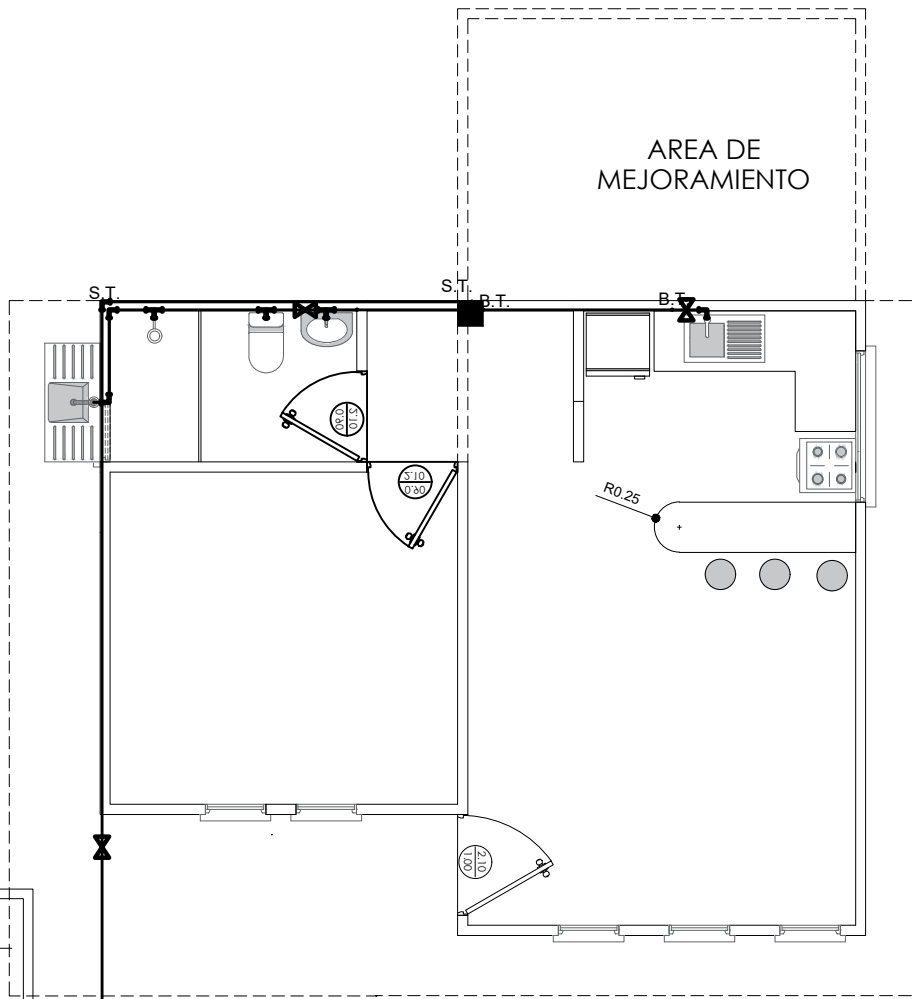
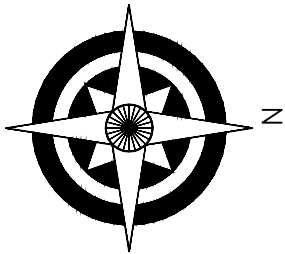

REFERENCIAS:

— Tubería de Agua Potable (TAP)

Lavanderia **Lv**
 Lavamanos **Lm**
 Inodoro **I**
 Ducha **Du**
 Lavaplatos **Lp**
 Tanque plastico de agua **Tq**

SIMBOLOGÍA

Ducha
 Union "T"
 Codo a 90°
 Medidor
 Válvula de Paso

INSTALACION AGUA POTABLE
 ESCALA: 1:75

AGENCIA ESTATAL DE VIVIENDA - AEVIVIENDA	
PROYECTO: PROYECTO DE VIVIENDA CUALITATIVA EN EL MUNICIPIO DE COLCHA K -FASE(V) 2023- POTOSI	
MUNICIPIO: COLCHA K	
PROVINCIA: NOR LIPEZ	DEPARTAMENTO: POTOSI

DISEÑO ARQUITECTÓNICO:	REVISADO Y APROBADO :	FECHA: NOVIEMBRE/2023
		SUPERFICIE: 47.52 m2
		LAMINA: 14/32

MODULO 1: AMPLIACION DE DORMITORIO COCINA, BAÑO, AMBIENTE MULTIUSO

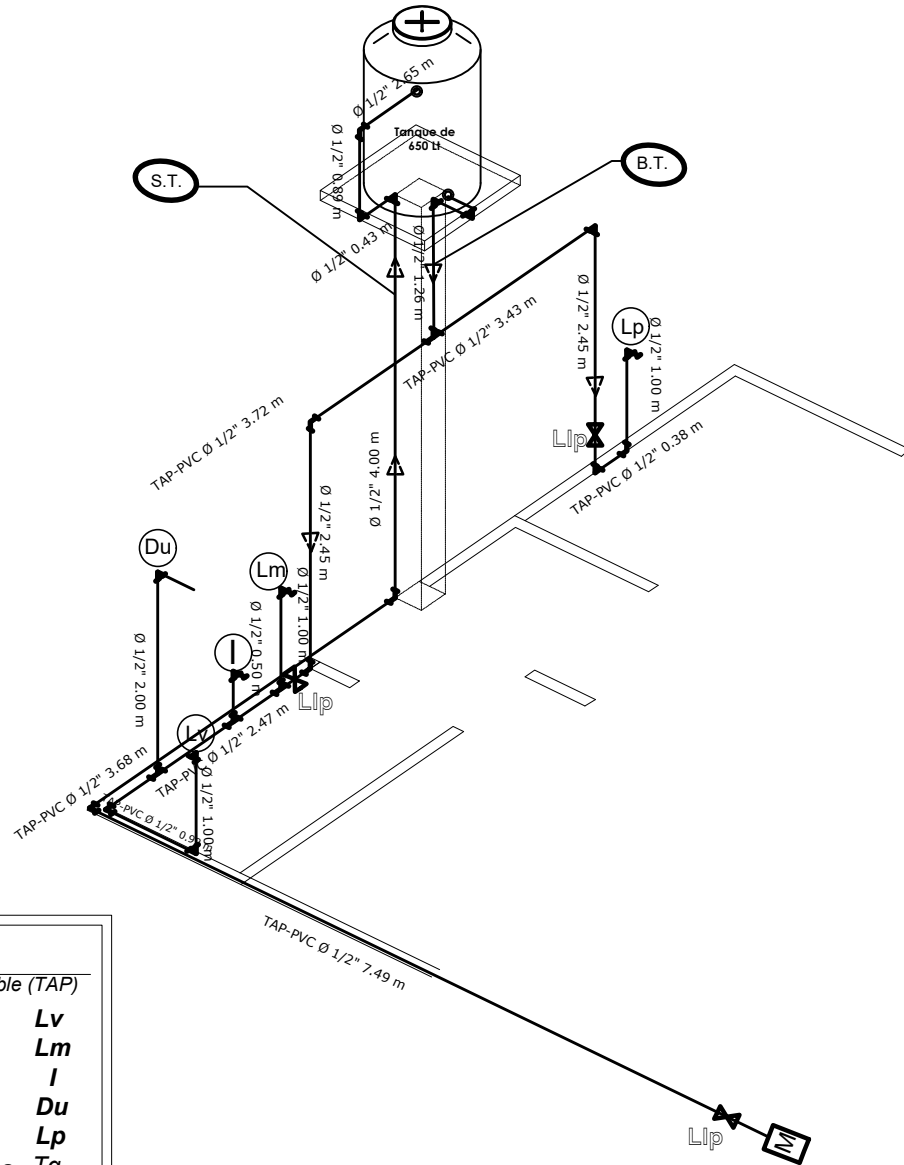

REFERENCIAS:

— Tubería de Agua Potable (TAP)

- Lavandería **Lv**
- Lavamanos **Lm**
- Inodoro **I**
- Ducha **Du**
- Lavaplatos **Lp**
- Tanque plástico de agua **Tq**

SIMBOLOGÍA

- Ducha
- Union "T"
- Codo a 90°
- Medidor
- Válvula de Paso

ISOMETRIA
ESCALA: 1:75

AGENCIA ESTATAL DE VIVIENDA - AEVIVIENDA

PROYECTO: PROYECTO DE VIVIENDA CUALITATIVA EN EL MUNICIPIO DE COLCHA K -FASE(V) 2023- POTOSI

MUNICIPIO: COLCHA K

PROVINCIA: NOR LIPEZ

DEPARTAMENTO: POTOSI

DISEÑO ARQUITECTÓNICO:

REVISADO Y APROBADO:

FECHA: NOVIEMBRE/2023

SUPERFICIE: 47.52 m2

LAMINA:

15/32

MODULO 1: AMPLIACION DE DORMITORIO COCINA, BAÑO, AMBIENTE MULTIUSO

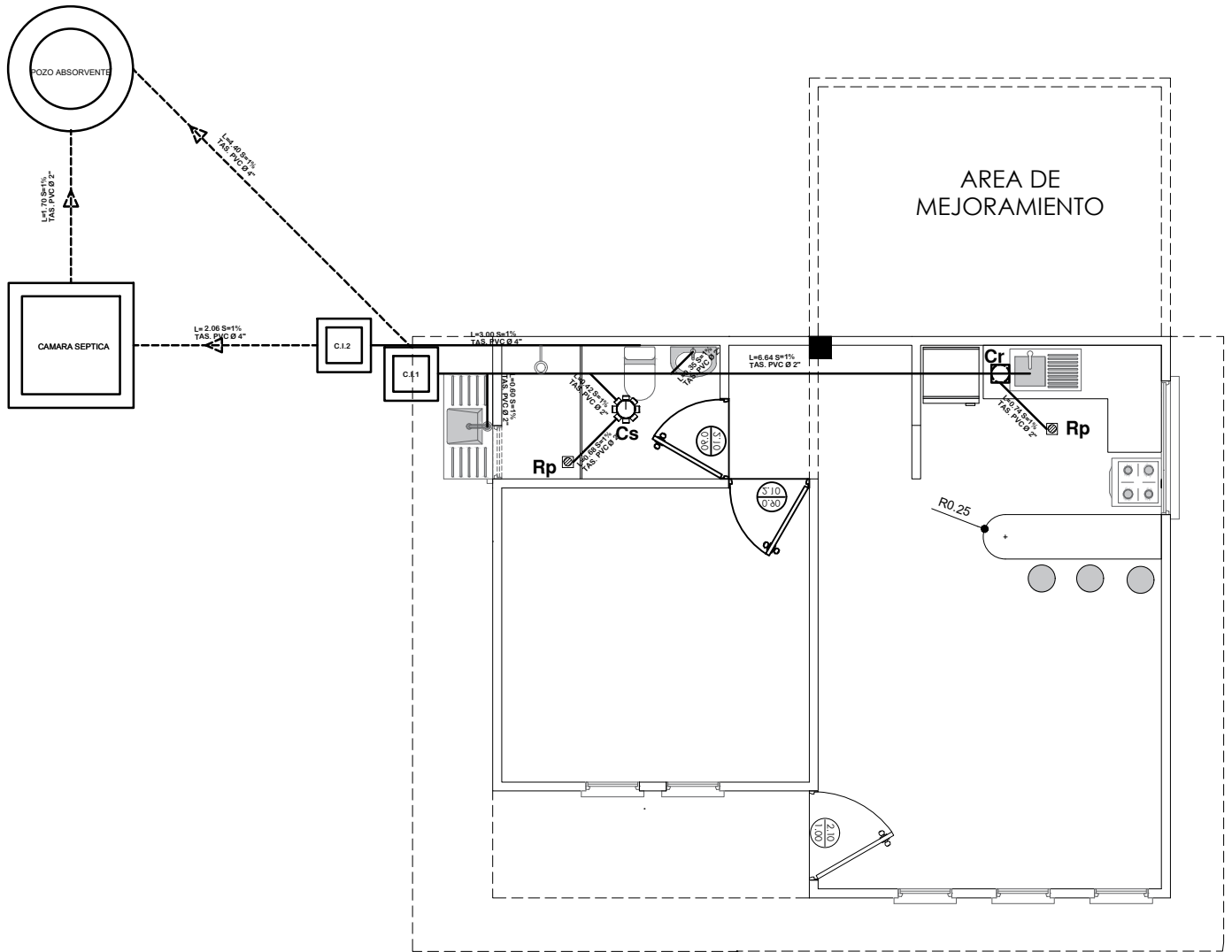

SIMBOLOGIA	
	TUBERIA SANITARIA DE P.V.C.
	YEE DE REDUCCION DE P.V.C. 4" A 2"
	YEE DE P.V.C. 2"
	CODO DE P.V.C. 2"
	CAJA SIFONISADA
	CI CAMARA DE INSPECCION
	Cr CAJA DE REGISTRO
	Rp REJILLA DE PISO

INSTALACION SANITARIA ESCALA: 1:75

AGENCIA ESTATAL DE VIVIENDA - AEVIVIENDA	
PROYECTO: PROYECTO DE VIVIENDA CUALITATIVA EN EL MUNICIPIO DE COLCHA K -FASE(V) 2023- POTOSI	
MUNICIPIO: COLCHA K	
PROVINCIA: NOR LIPEZ	DEPARTAMENTO: POTOSI

DISEÑO ARQUITECTÓNICO:	REVISADO Y APROBADO :	FECHA: NOVIEMBRE/2023
		SUPERFICIE: 47.52 m2
		LAMINA: 16/32

MODULO 1: AMPLIACION DE DORMITORIO COCINA, BAÑO, AMBIENTE MULTIUSO

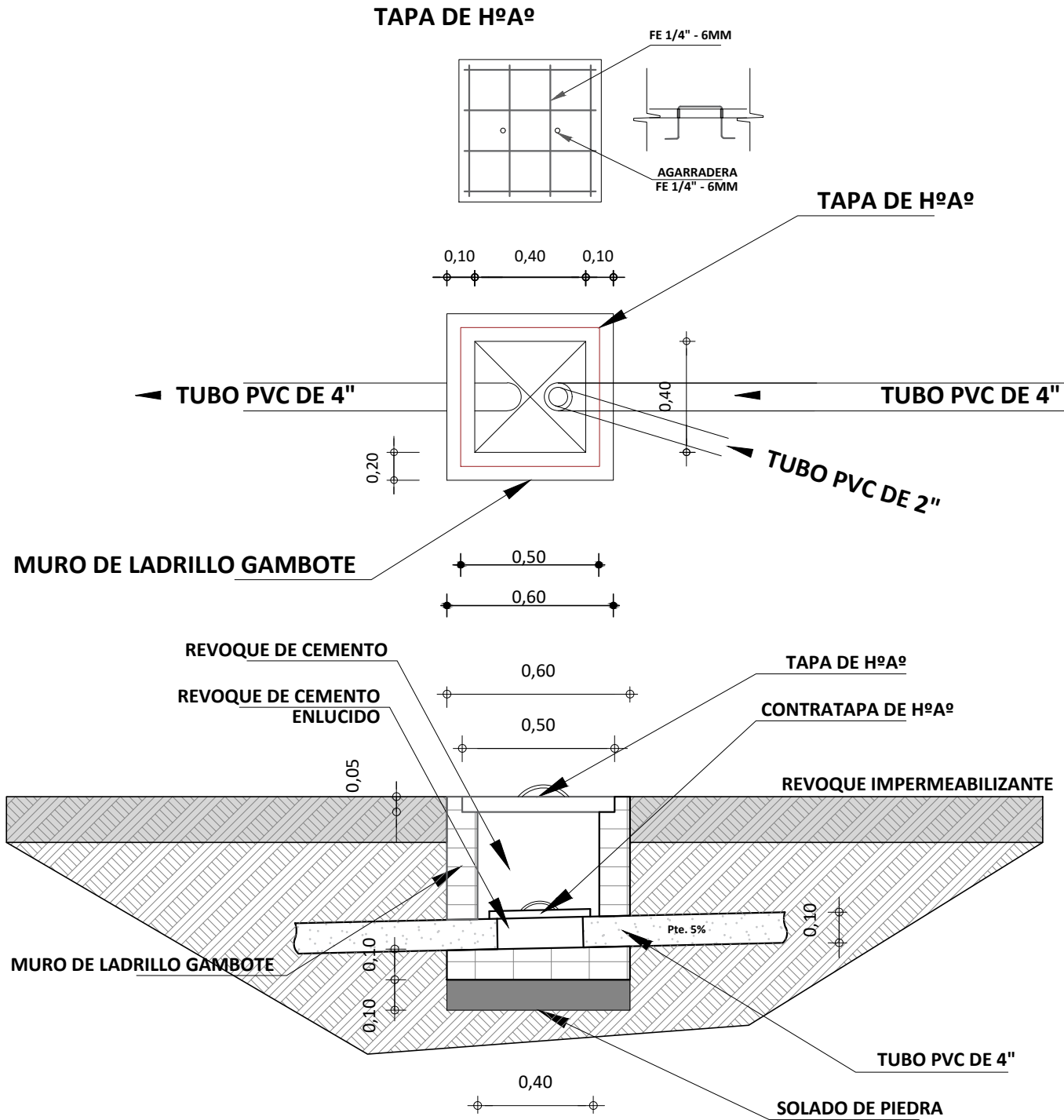

DETALLE DE CAMARA DE INSPECCION
 ESCALA: 1:25

AGENCIA ESTATAL DE VIVIENDA - AEVIVIENDA	
PROYECTO: PROYECTO DE VIVIENDA CUALITATIVA EN EL MUNICIPIO DE COLCHA K -FASE(V) 2023- POTOSI	
MUNICIPIO: COLCHA K	
PROVINCIA: NOR LIPEZ	DEPARTAMENTO: POTOSI

DISEÑO ARQUITECTÓNICO:	REVISADO Y APROBADO :	FECHA: NOVIEMBRE/2023
		SUPERFICIE: 47.52 m2
		LAMINA: 17/32

MODULO 1: AMPLIACION DE DORMITORIO COCINA, BAÑO, AMBIENTE MULTIUSO

**TAPA DE HºAº
POZO DE ABSORCION**

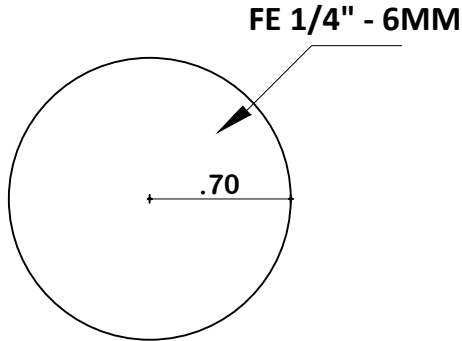

PLANTA

**TAPA DE HºAº
CAMARA SEPTICA**

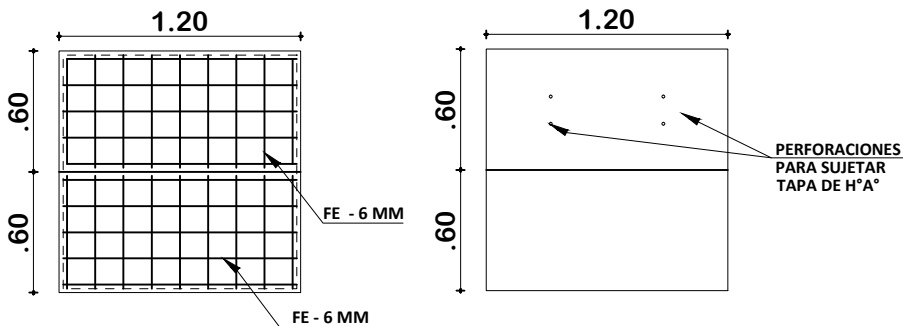

PLANTA

**DETALLE CONSTRUCTIVOS
POZO DE ABSORCION Y CAMARA SEPTICA
ESCALA: 1:50**

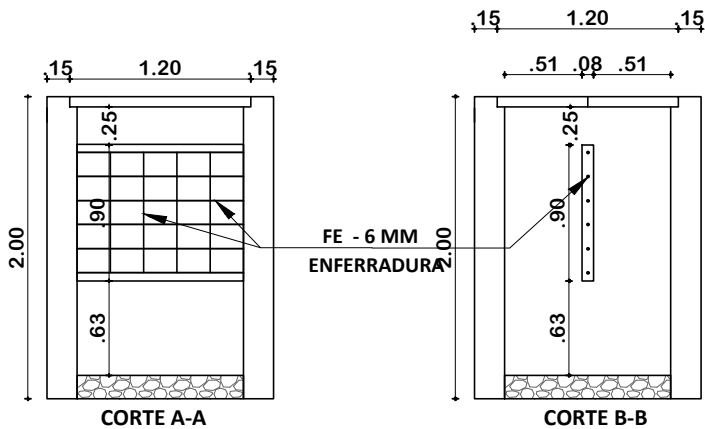

**INSTALACION SANITARIA
ESCALA: 1:75**

AGENCIA ESTATAL DE VIVIENDA - AEVIVIENDA	
PROYECTO: PROYECTO DE VIVIENDA CUALITATIVA EN EL MUNICIPIO DE COLCHA K -FASE(V) 2023- POTOSI	
MUNICIPIO: COLCHA K	
PROVINCIA: NOR LIPEZ	DEPARTAMENTO: POTOSI

DISEÑO ARQUITECTÓNICO:	REVISADO Y APROBADO :	FECHA: NOVIEMBRE/2023
		SUPERFICIE: 47.52 m2
		LAMINA: 18/32

MODULO 1: AMPLIACION DE DORMITORIO COCINA, BAÑO, AMBIENTE MULTIUSO

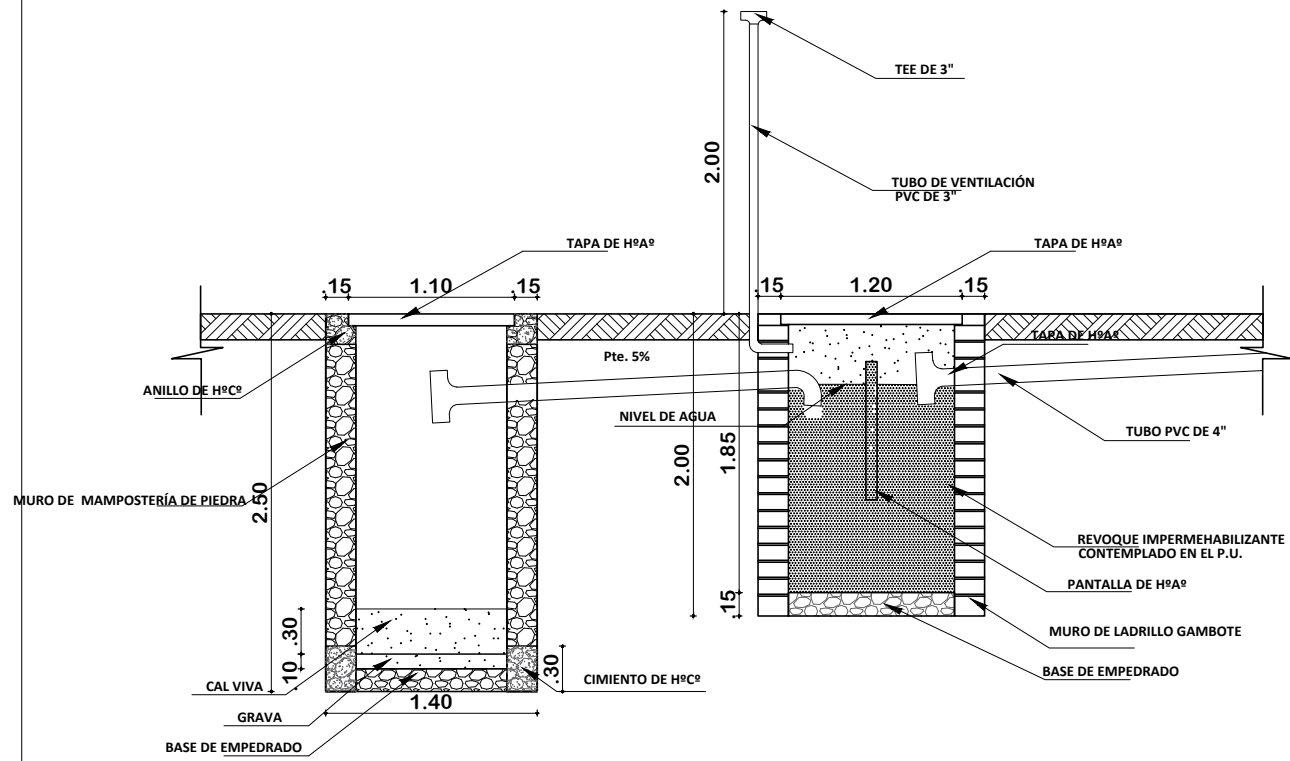
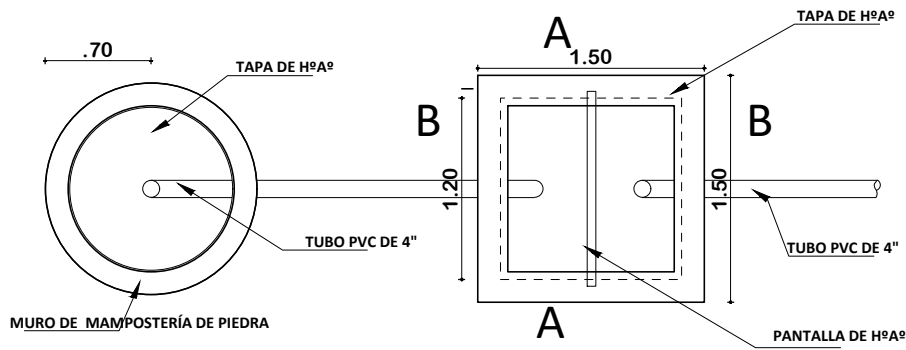

POZO ABSORBENTE H=2.50m

TEE 4"	PZA	1
TUBERIA 4"	ML	4

CÁMARA SÉPTICA

CODO 4"	PZA	1
TEE 4"	PZA	1
TUBERIA 4"	ML	4

PLANO INSTALACION CAMARA Y POZO ABSORBENTE ESCALA: 1:75

AGENCIA ESTATAL DE VIVIENDA - AEVIVIENDA	
PROYECTO: PROYECTO DE VIVIENDA CUALITATIVA EN EL MUNICIPIO DE COLCHA K -FASE(V) 2023- POTOSI	
MUNICIPIO: COLCHA K	
PROVINCIA: NOR LIPEZ	DEPARTAMENTO: POTOSI

DISEÑO ARQUITECTÓNICO:	REVISADO Y APROBADO :	FECHA: NOVIEMBRE/2023
		SUPERFICIE: 47.52 m2
		LAMINA: 19/32

MODULO 1: AMPLIACION DE DORMITORIO COCINA, BAÑO, AMBIENTE MULTIUSO

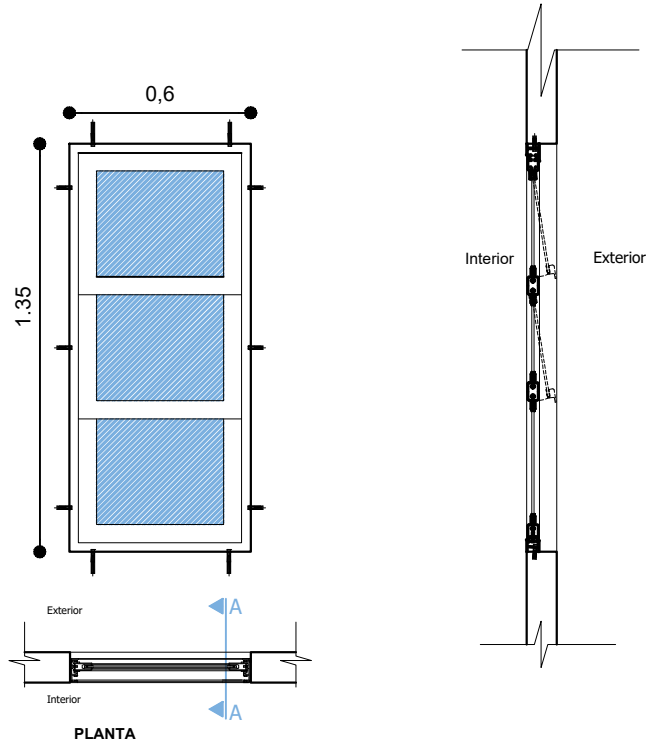

VENTANA TIPO 1

DETALLE VENTANA DE ALUMINIO 0.60x1.35

ESC: 1:25

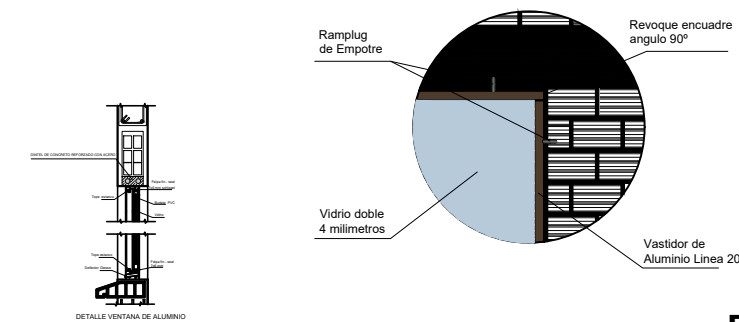
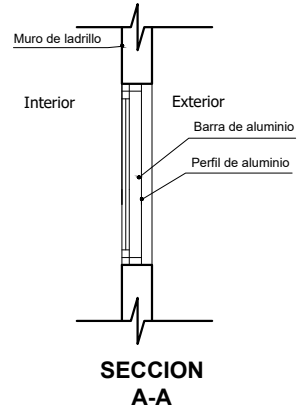
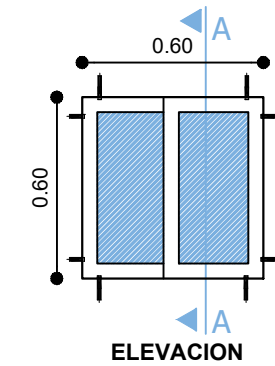

DETALLE VENTANA DE ALUMINIO

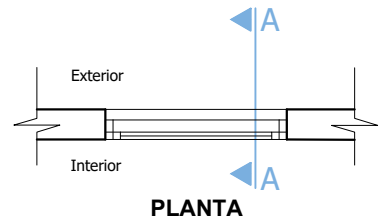

VENTANA TIPO 3

DETALLE VENTANA DE ALUMINIO 0.60x0.60

ESC: 1:25

AGENCIA ESTATAL DE VIVIENDA - AEVIVIENDA	
PROYECTO: PROYECTO DE VIVIENDA CUALITATIVA EN EL MUNICIPIO DE COLCHA K -FASE(V) 2023- POTOSI	
MUNICIPIO: COLCHA K	
PROVINCIA: NOR LIPEZ	DEPARTAMENTO: POTOSI

DISEÑO ARQUITECTÓNICO:	REVISADO Y APROBADO :	FECHA: NOVIEMBRE/2023
		SUPERFICIE: 47.52 m2
		LAMINA: 20/32

MODULO 1: AMPLIACION DE DORMITORIO COCINA, BAÑO, AMBIENTE MULTIUSO

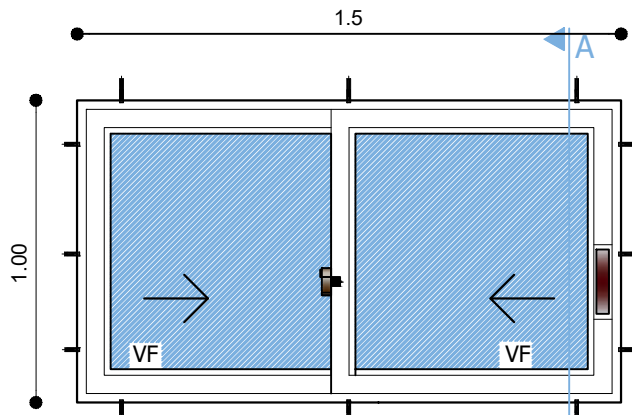

ELEVACION

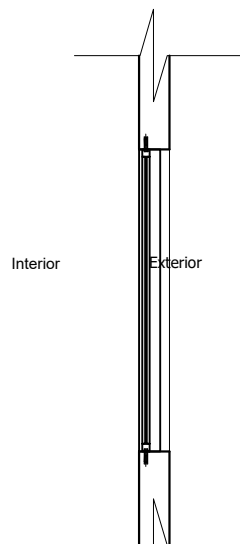

SECCION A-A

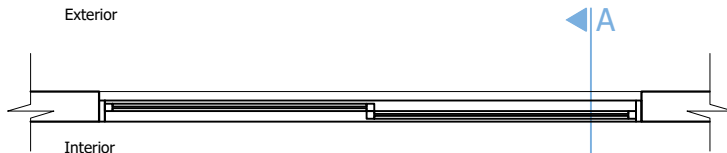

PLANTA

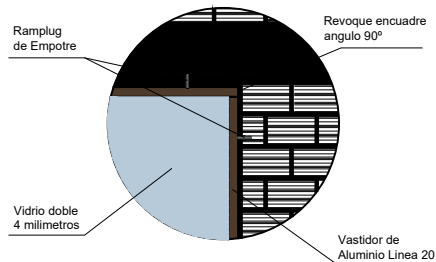
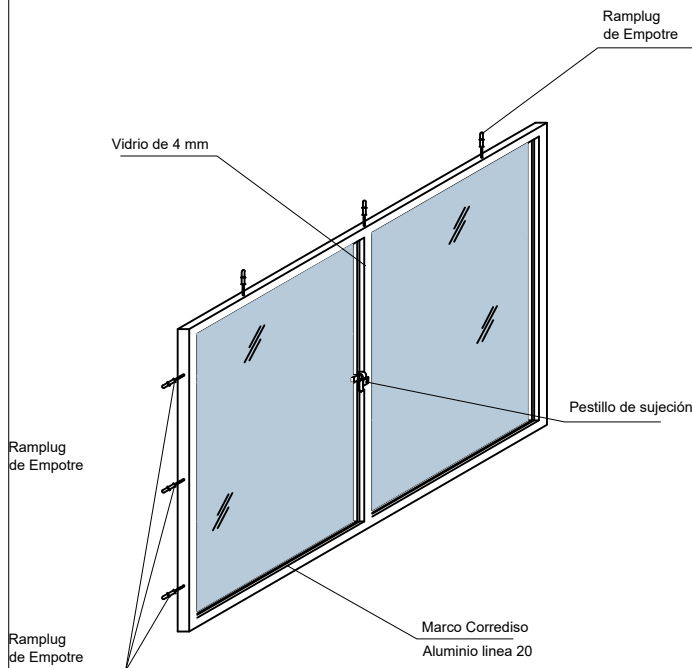

**VENTANA TIPO 2
DETALLE VENTANA DE ALUMINIO 1,00 x 1,50**

ESC: 1:25

AGENCIA ESTATAL DE VIVIENDA - AEVIVIENDA	
PROYECTO: PROYECTO DE VIVIENDA CUALITATIVA EN EL MUNICIPIO DE COLCHA K -FASE(V) 2023- POTOSI	
MUNICIPIO: COLCHA K	
PROVINCIA: NOR LIPEZ	DEPARTAMENTO: POTOSI

DISEÑO ARQUITECTÓNICO: 	REVISADO Y APROBADO : 	FECHA: NOVIEMBRE/2023 SUPERFICIE: 47.52 m2 LAMINA:
		21/32

MODULO 1: AMPLIACION DE DORMITORIO COCINA, BAÑO, AMBIENTE MULTIUSO

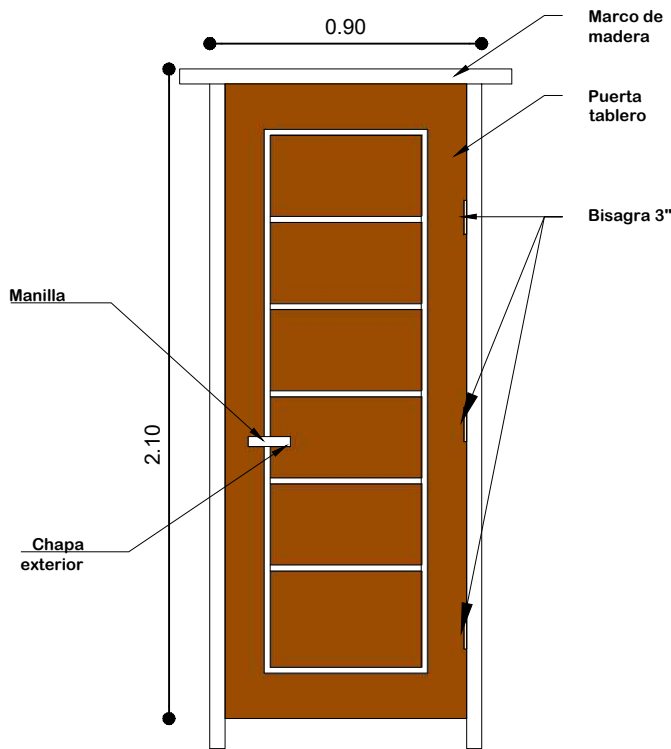

PUERTA 0,90x2,10

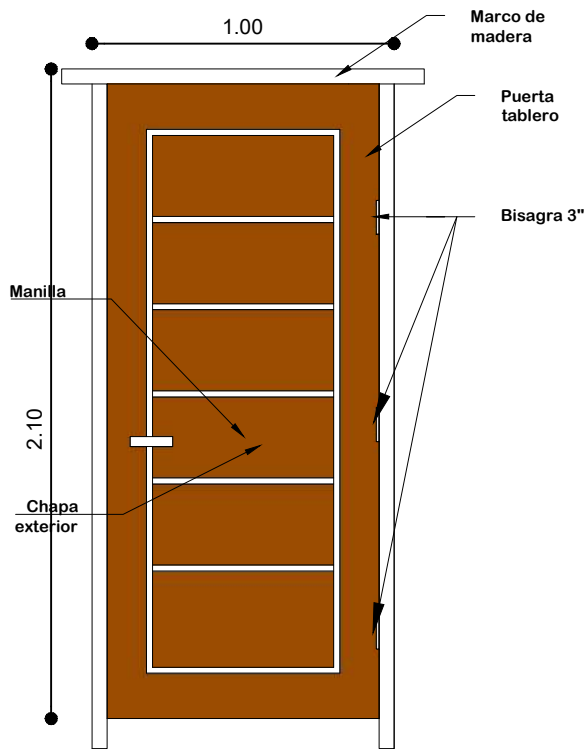

PUERTA 1,00x2,10

ESC: 1:25

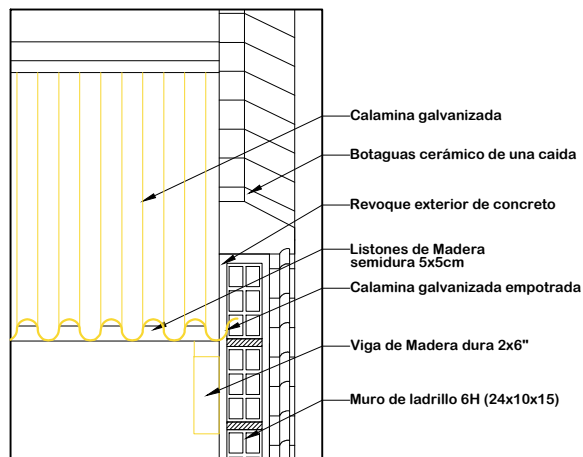

**DETALLE EMPOTRADO DE CALAMINA
ESC: 1:15**

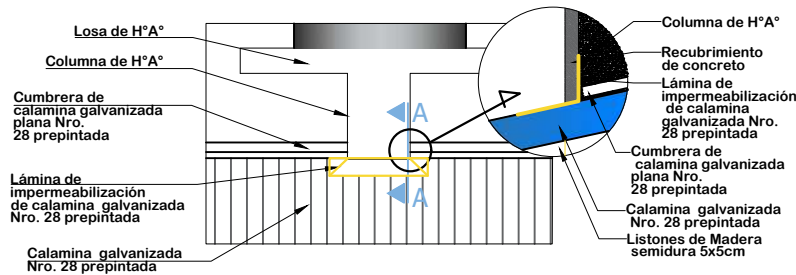

**DETALLE DE IMPERMEABILIZACIÓN DE CUBIERTA
ESC: 1:25**

AGENCIA ESTATAL DE VIVIENDA - AEVIVIENDA	
PROYECTO: PROYECTO DE VIVIENDA CUALITATIVA EN EL MUNICIPIO DE COLCHA K -FASE(V) 2023- POTOSI	
MUNICIPIO: COLCHA K	
PROVINCIA: NOR LIPEZ	DEPARTAMENTO: POTOSI

DISEÑO ARQUITECTÓNICO:	REVISADO Y APROBADO: ESC: 1:30	FECHA: NOVIEMBRE/2023
		SUPERFICIE: 47.52 m2
		LAMINA: 22/32

MODULO 1: AMPLIACION DE DORMITORIO COCINA, BAÑO, AMBIENTE MULTIUSO

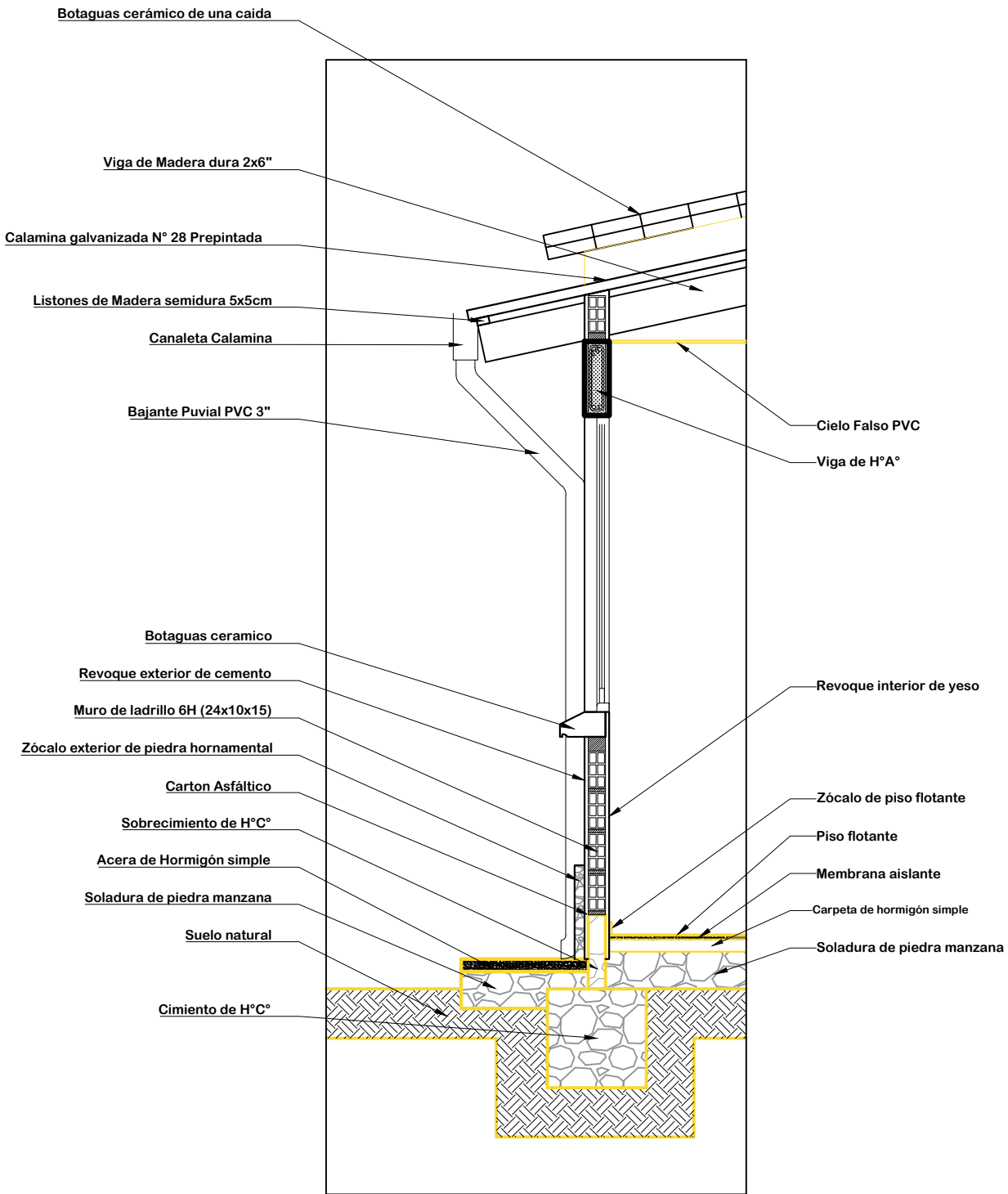

DETALLE CORTE DE BORDE
ESC: 1:25

AGENCIA ESTATAL DE VIVIENDA - AEVIVIENDA	
PROYECTO: PROYECTO DE VIVIENDA CUALITATIVA EN EL MUNICIPIO DE COLCHA K -FASE(V) 2023- POTOSI	
MUNICIPIO: COLCHA K	
PROVINCIA: NOR LIPEZ	DEPARTAMENTO: POTOSI

DISEÑO ARQUITECTÓNICO:	REVISADO Y APROBADO :	FECHA: NOVIEMBRE/2023
		SUPERFICIE: 47.52 m2
		LAMINA: 23/32

MODULO 1: AMPLIACION DE DORMITORIO COCINA, BAÑO, AMBIENTE MULTIUSO

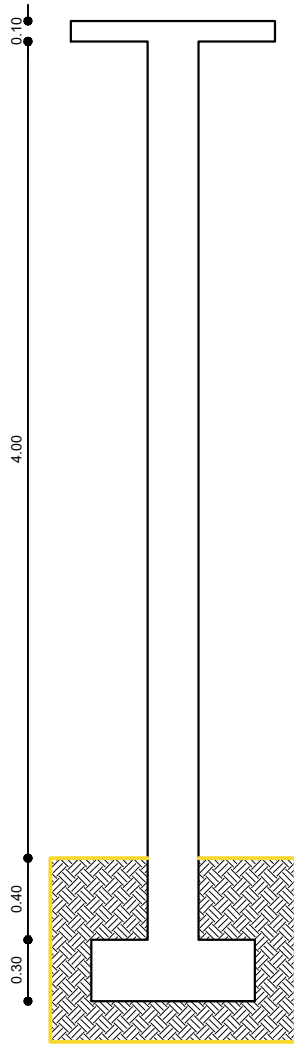

COLUMNA: ARMADURA LONGITUDINAL DE 1/2" 12 mm

COLUMNAS: ESTRIBOS DE 1/4" - 6mm c/ 15cm

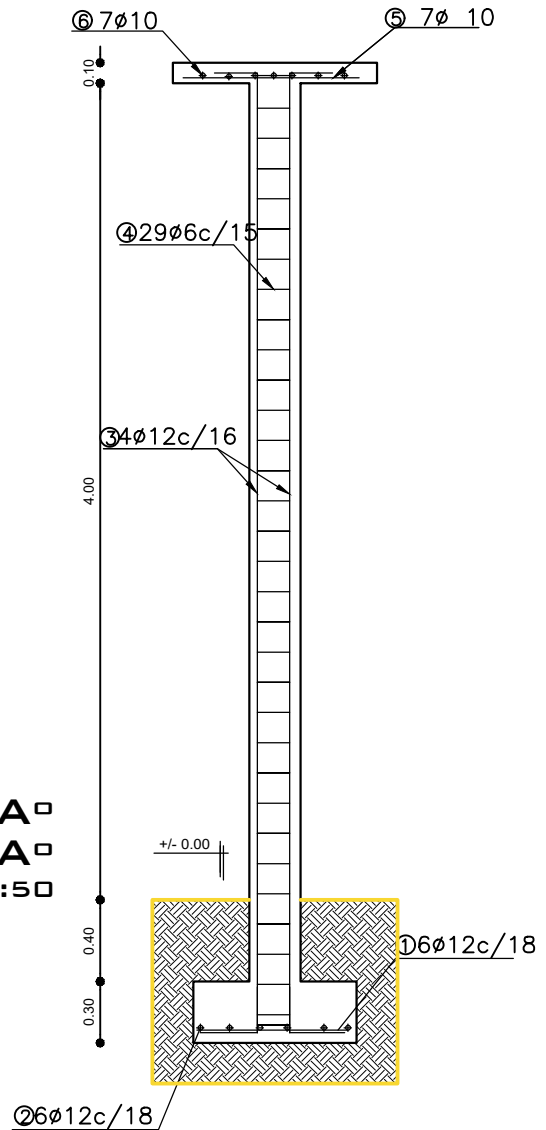
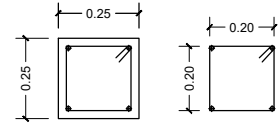

DETALLE COLUMNA DE H⁰A⁰
DETALLE ZAPATA DE H⁰A⁰
 ESCALA: 1:50

AGENCIA ESTATAL DE VIVIENDA - AEVIVIENDA	
PROYECTO: PROYECTO DE VIVIENDA CUALITATIVA EN EL MUNICIPIO DE COLCHA K -FASE(V) 2023- POTOSI	
MUNICIPIO: COLCHA K	
PROVINCIA: NOR LIPEZ	DEPARTAMENTO: POTOSI

DISEÑO ARQUITECTÓNICO:	REVISADO Y APROBADO :	FECHA: NOVIEMBRE/2023
		SUPERFICIE: 47.52 m2
		LAMINA: 24/32

MODULO 1: AMPLIACION DE DORMITORIO COCINA, BAÑO, AMBIENTE MULTIUSO

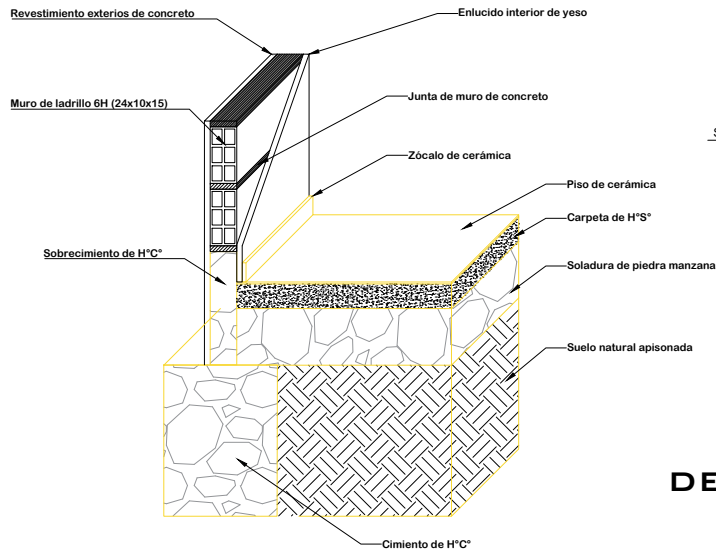

DETALLE CIMIENTO Y SUELO DE CERÁMICA

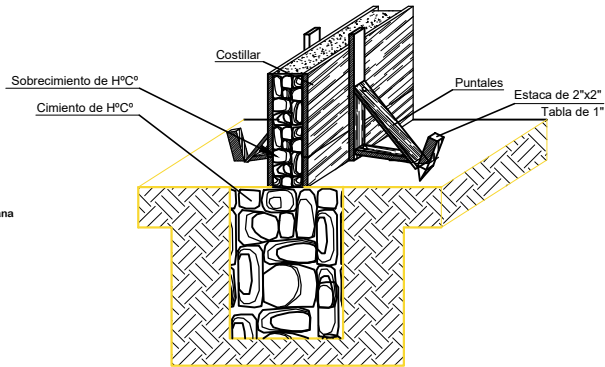

DETALLE ARMADO DE CIMIENTO Y SOBRECIMIENTO DE H° C°

DETALLE DE CONTRAPISO

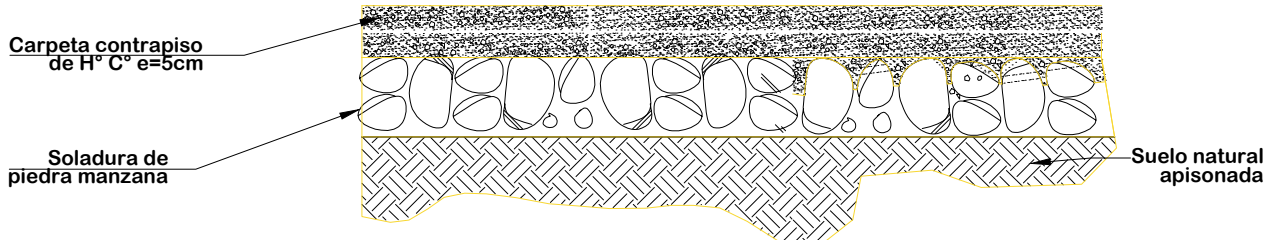
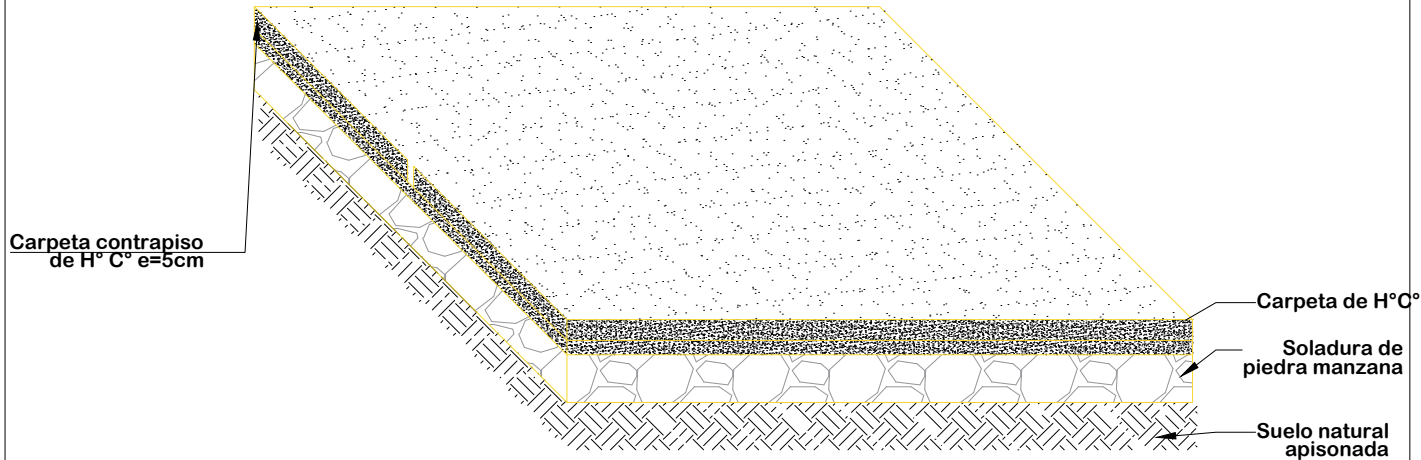

ESC: 1:20

AGENCIA ESTATAL DE VIVIENDA - AEVIVIENDA	
PROYECTO: PROYECTO DE VIVIENDA CUALITATIVA EN EL MUNICIPIO DE COLCHA K -FASE(V) 2023- POTOSI	
MUNICIPIO: COLCHA K	
PROVINCIA: NOR LIPEZ	DEPARTAMENTO: POTOSI

DISEÑO ARQUITECTÓNICO:	REVISADO Y APROBADO :	FECHA: NOVIEMBRE/2023
		SUPERFICIE: 47.52 m2
		LAMINA: 25/32

MODULO 1: AMPLIACION DE DORMITORIO COCINA, BAÑO, AMBIENTE MULTIUSO

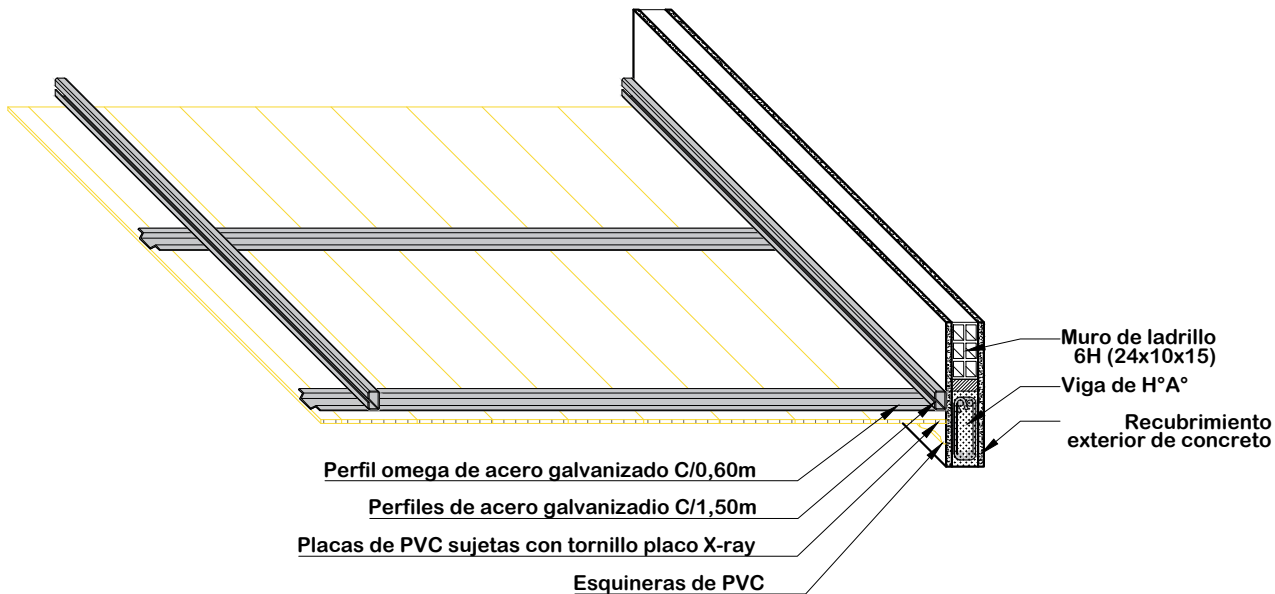

**DETALLE DE CIELO FALSO DE PVC
ESC: 1:20**

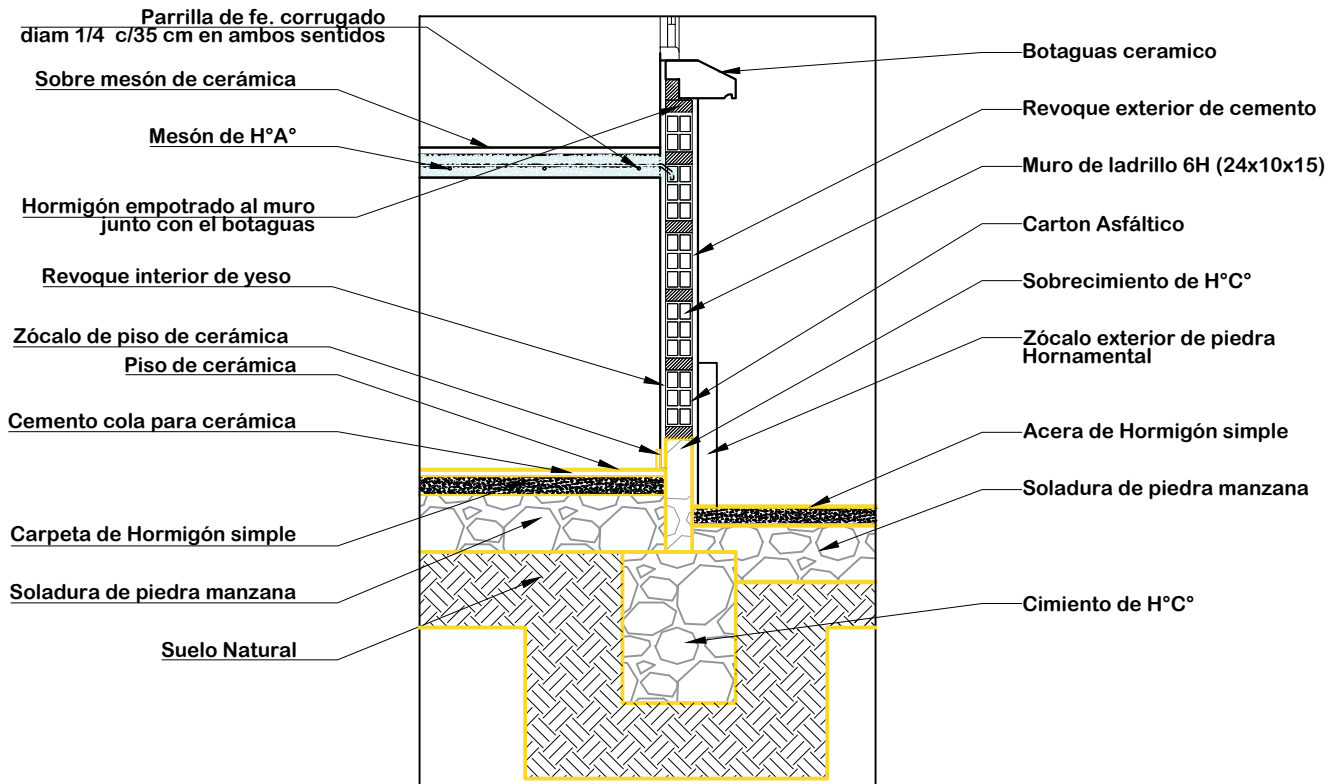

**DETALLE DE MESON DE LA COCINA
ESC: 1:20**

AGENCIA ESTATAL DE VIVIENDA - AEVIVIENDA PROYECTO: PROYECTO DE VIVIENDA CUALITATIVA EN EL MUNICIPIO DE COLCHA K -FASE(V) 2023- POTOSI MUNICIPIO: COLCHA K PROVINCIA: NOR LIPEZ DEPARTAMENTO: POTOSI		DISEÑO ARQUITECTÓNICO: REVISADO Y APROBADO :	FECHA: NOVIEMBRE/2023 SUPERFICIE: 47.52 m2 LAMINA: 26/32
---	--	---	--

MODULO 1: AMPLIACION DE DORMITORIO COCINA, BAÑO, AMBIENTE MULTIUSO

COCINA



AMBIENTE MULTIUSO

BAÑO

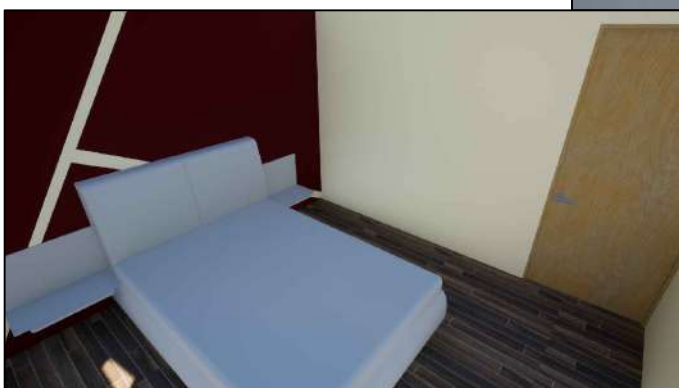
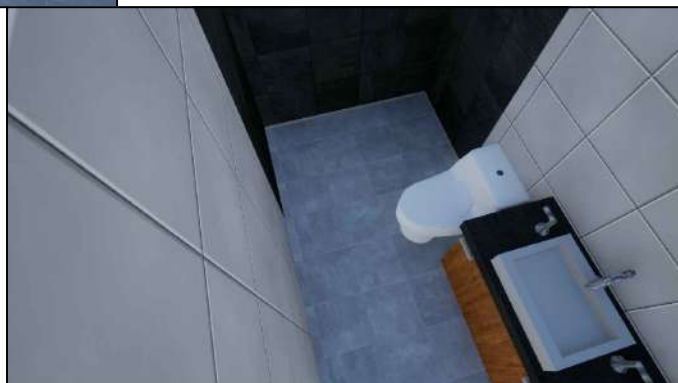

DORMITORIO 1

VISTAS INTERIORES

AGENCIA ESTATAL DE VIVIENDA - AEVIVIENDA	
PROYECTO: PROYECTO DE VIVIENDA CUALITATIVA EN EL MUNICIPIO DE COLCHA K -FASE(V) 2023- POTOSI	
MUNICIPIO: COLCHA K	
PROVINCIA: NOR LIPEZ	DEPARTAMENTO: POTOSI

DISEÑO ARQUITECTÓNICO:	REVISADO Y APROBADO :	FECHA: NOVIEMBRE/2023
		SUPERFICIE: 47.52 m2
		LAMINA: 27/32

MODULO 1: AMPLIACION DE DORMITORIO COCINA, BAÑO, AMBIENTE MULTIUSO



VISTAS 3D

AGENCIA ESTATAL DE VIVIENDA - AEVIVIENDA	
PROYECTO: PROYECTO DE VIVIENDA CUALITATIVA EN EL MUNICIPIO DE COLCHA K -FASE(V) 2023- POTOSI	
MUNICIPIO: COLCHA K	
PROVINCIA: NOR LIPEZ	DEPARTAMENTO: POTOSI

DISEÑO ARQUITECTÓNICO:	REVISADO Y APROBADO :	FECHA: NOVIEMBRE/2023
		SUPERFICIE: 47.52 m2
		LAMINA: 28/32

MODULO 2: MEJORAMIENTO DE DORMITORIO

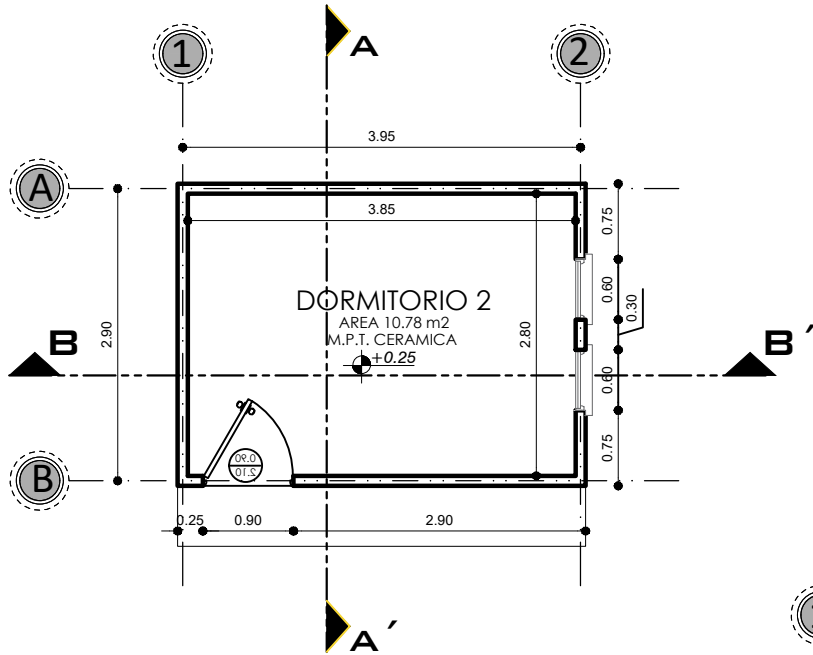
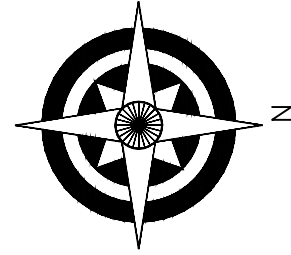

PLANTA ACOTADA
ESCALA: 1:75

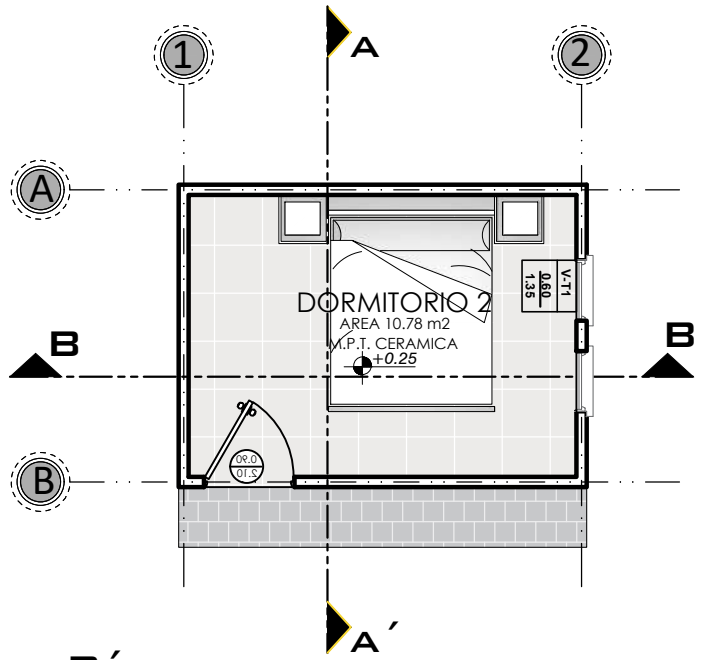

PLANTA AMOBLADA
ESCALA: 1:75

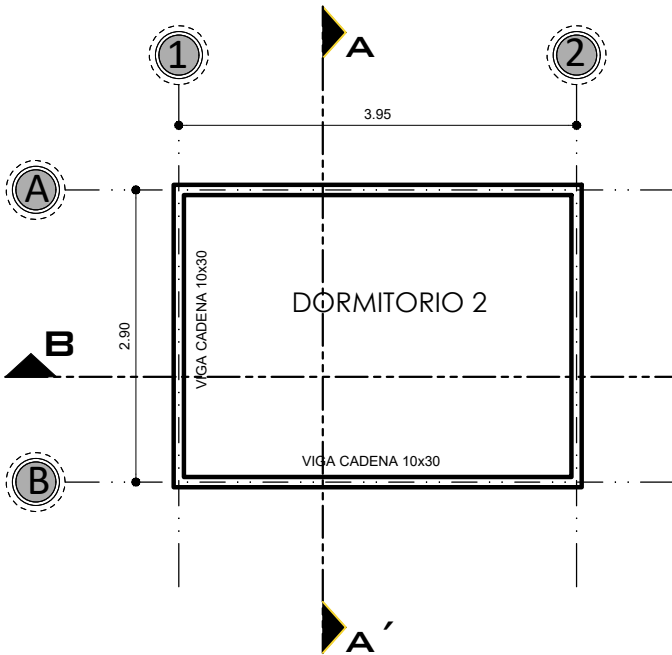

PLANO DE VIGA CADENA DE HºAº
ESCALA: 1:75

AGENCIA ESTATAL DE VIVIENDA - AEVIVIENDA	
PROYECTO: PROYECTO DE VIVIENDA CUALITATIVA EN EL MUNICIPIO DE COLCHA K -FASE(V) 2023- POTOSI	
MUNICIPIO: COLCHA K	
PROVINCIA: NOR LIPEZ	DEPARTAMENTO: POTOSI

DISEÑO ARQUITECTÓNICO:	REVISADO Y APROBADO :	FECHA: NOVIEMBRE/2023
		SUPERFICIE: 12.15 m2
		LAMINA: 29/32

MODULO 2: MEJORAMIENTO DE DORMITORIO

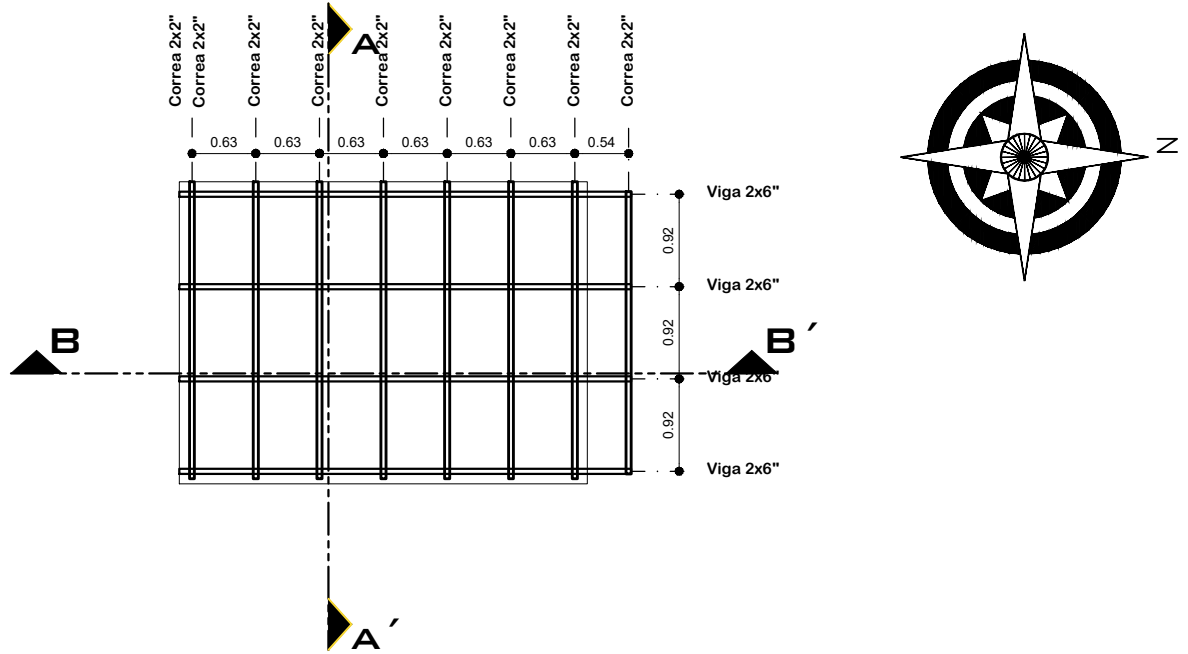

PLANO ESTRUCTURAL DE CUBIERTAS
 ESCALA: 1:75

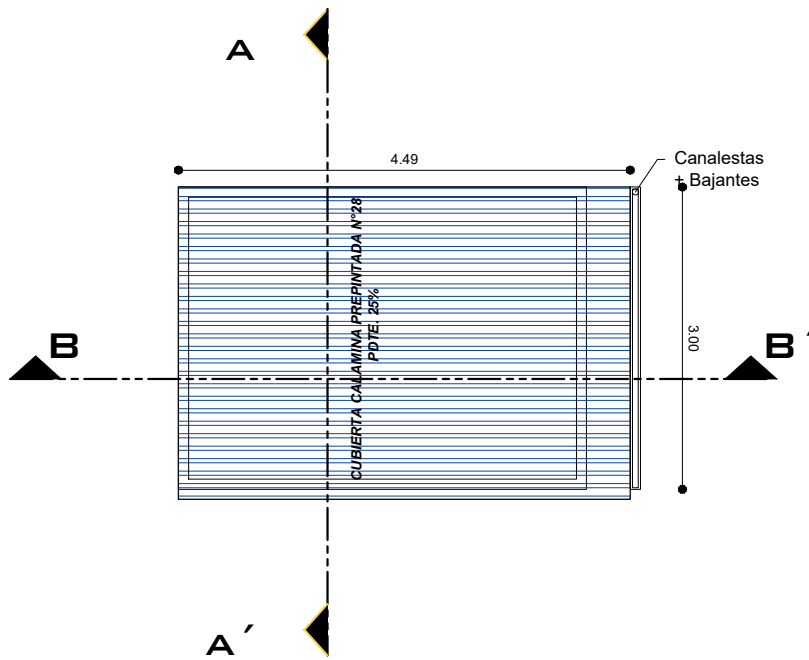

PLANO DE CUBIERTAS
 ESCALA: 1:75

AGENCIA ESTATAL DE VIVIENDA - AEVIVIENDA	
PROYECTO: PROYECTO DE VIVIENDA CUALITATIVA EN EL MUNICIPIO DE COLCHA K -FASE(V) 2023- POTOSI	
MUNICIPIO: COLCHA K	
PROVINCIA: NOR LIPEZ	DEPARTAMENTO: POTOSI

DISEÑO ARQUITECTÓNICO:	REVISADO Y APROBADO :	FECHA: NOVIEMBRE/2023
		SUPERFICIE: 12.15 m2
		LAMINA: 30/32

MODULO 2: MEJORAMIENTO DE DORMITORIO

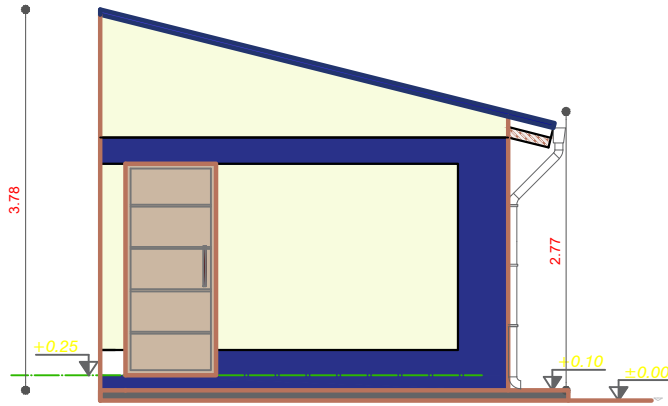

ELEVACION FRONTAL
ESCALA: 1:75

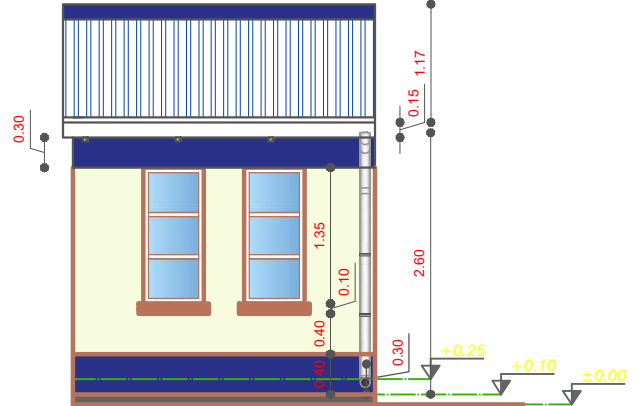

ELEVACION LATERAL
ESCALA: 1:75

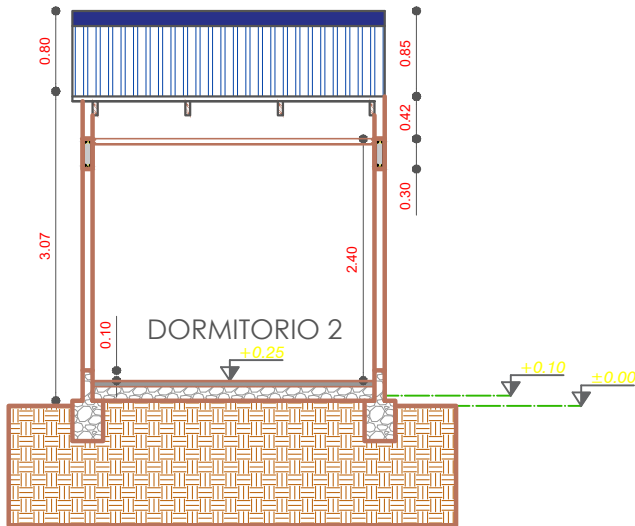

SECCION A-A'
ESCALA: 1:75

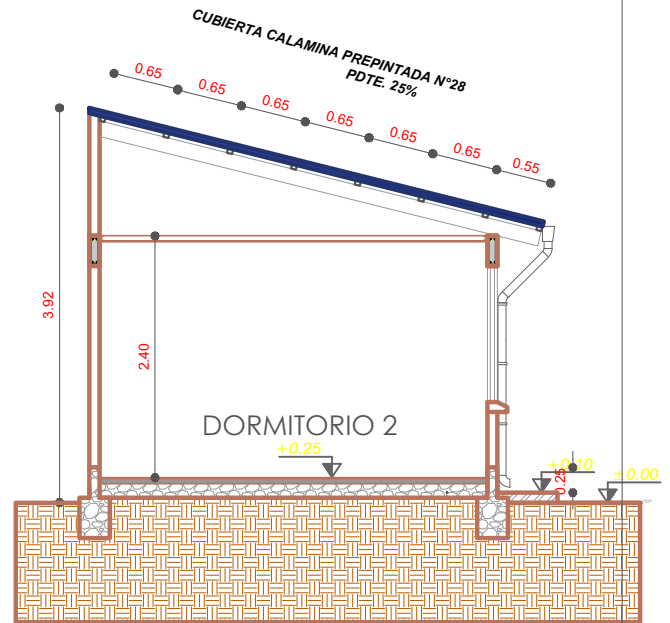

SECCION B-B'
ESCALA: 1:75

AGENCIA ESTATAL DE VIVIENDA - AEVIVIENDA	
PROYECTO: PROYECTO DE VIVIENDA CUALITATIVA EN EL MUNICIPIO DE COLCHA K -FASE(V) 2023- POTOSI	
MUNICIPIO: COLCHA K	
PROVINCIA: NOR LIPEZ	DEPARTAMENTO: POTOSI

DISEÑO ARQUITECTÓNICO:	REVISADO Y APROBADO :	FECHA: NOVIEMBRE/2023
		SUPERFICIE: 12.15 m2
		LAMINA: 31/32

MODULO 2: MEJORAMIENTO DE DORMITORIO

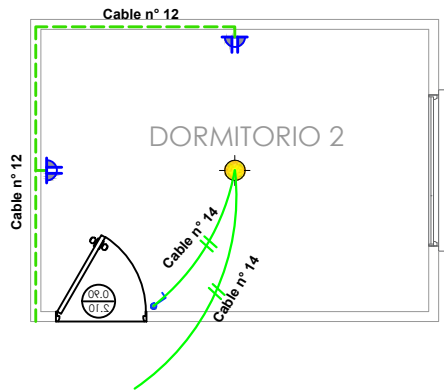

SIMBOLOGIA		
	TDS	TABLERO DE DISTRIBUCION SECUNDARIO
		CIRCUITO DE ILUMINACION
		CIRCUITO DE TOMA CORRIENTES
		PUNTO DE ILUMINACION
		TOMA DE FUERZA
		TOMA CORRIENTE DOBLE
		INTERRUPTOR SIMPLE

INSTALACION ELECTRICA ESCALA: 1:75



DORMITORIO 1



VISTA EXTERIOR- INTERIOR

AGENCIA ESTATAL DE VIVIENDA - AEVIVIENDA	
PROYECTO: PROYECTO DE VIVIENDA CUALITATIVA EN EL MUNICIPIO DE COLCHA K -FASE(V) 2023- POTOSI	
MUNICIPIO:	COLCHA K
PROVINCIA:	NOR LIPEZ
DEPARTAMENTO:	POTOSI

DISEÑO ARQUITECTÓNICO:	REVISADO Y APROBADO :	FECHA: NOVIEMBRE/2023
		SUPERFICIE: 12.15 m2
		LAMINA: 32/32