

# MODULO 1 : VIVIENDA NUEVA AUTOCONSTRUCCION ASISTIDA TIPO 1

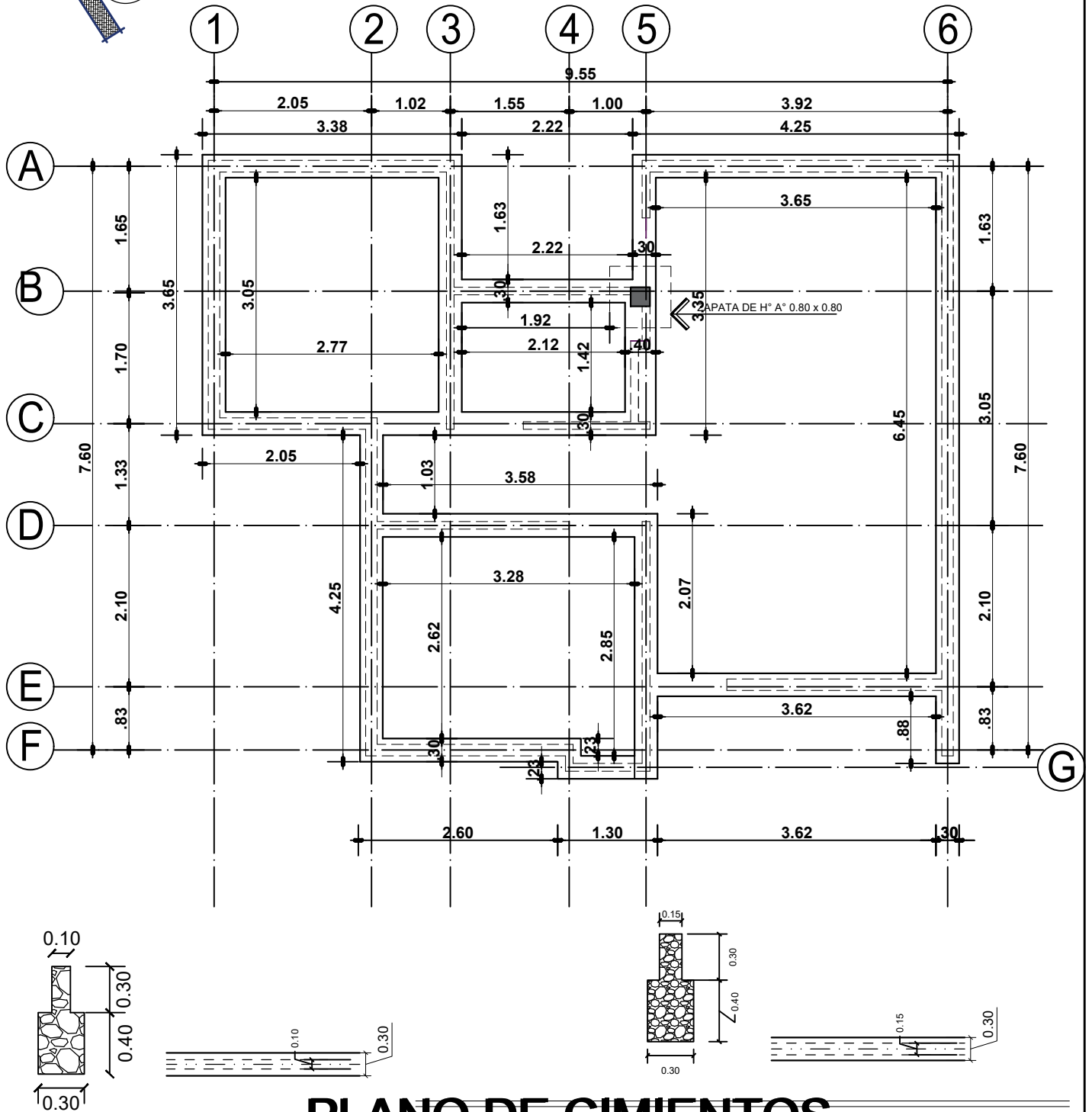
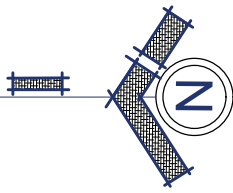

## PLANO DE CIMIENTOS

ESC. 1:75

<b>AGENCIA ESTATAL DE VIVIENDA - AEVIVIENDA</b>	
PROYECTO: PROYECTO DE VIVIENDA NUEVA AUTOCONSTRUCCION EN EL MUNICIPIO DE COLCHA K - FASE (VD) 2023 - POTOSI	
MUNICIPIO: COLCHA K	
PROVINCIA: NOR LIPEZ	DEPARTAMENTO: POTOSI

DISEÑO ARQUITECTÓNICO:

REVISADO Y APROBADO:

FECHA: NOVIEMBRE/2023

SUPERFICIE: 66.68 m<sup>2</sup>

LAMINA: **01/29**

# MODULO 1 : VIVIENDA NUEVA AUTOCONSTRUCCION ASISTIDA TIPO 1

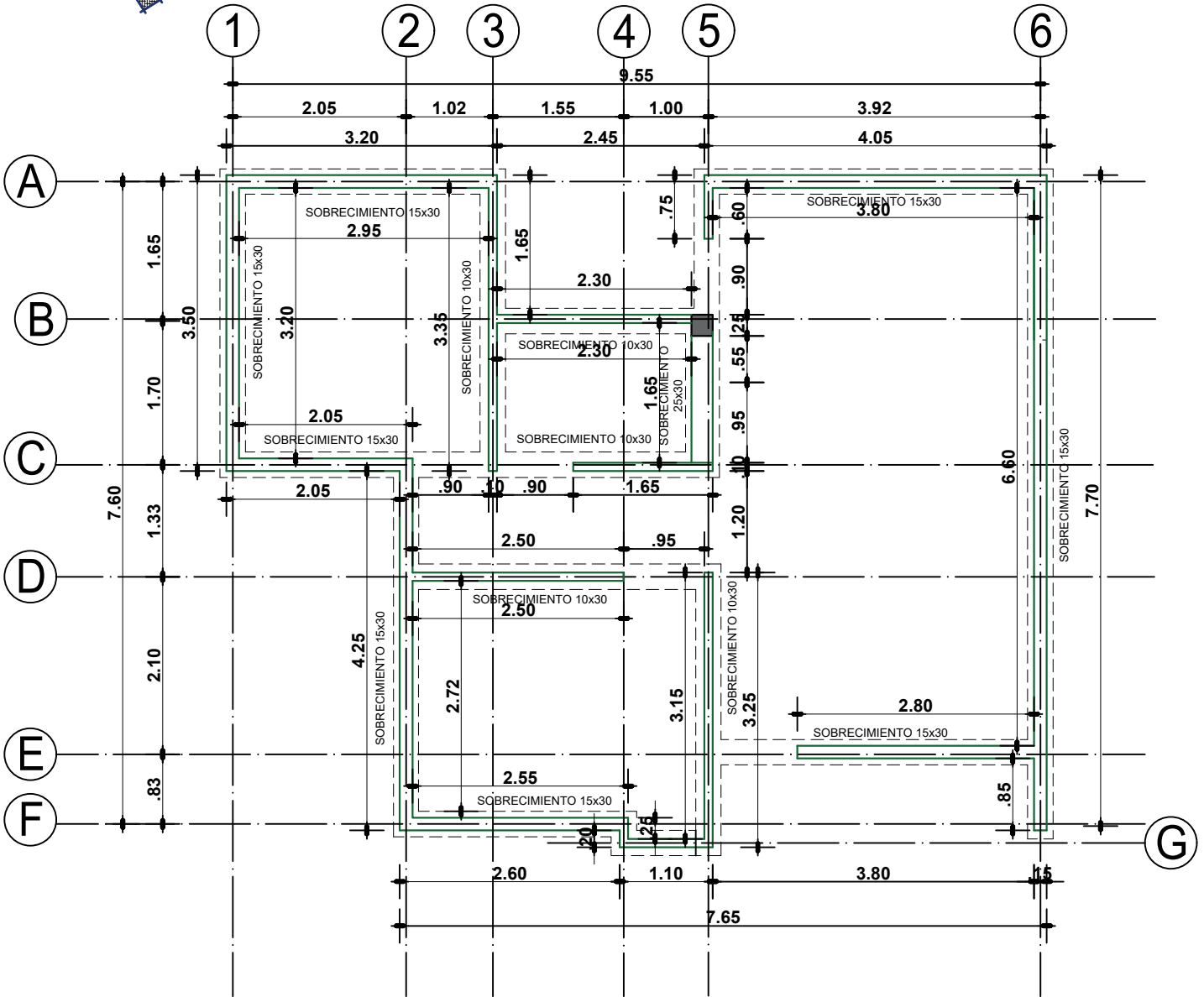
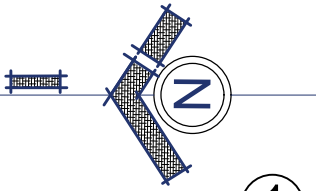

## PLANO DE CIMIENTOS

ESC. 1:75

**AGENCIA ESTATAL DE VIVIENDA - AEVIVIENDA**

**PROYECTO:** PROYECTO DE VIVIENDA NUEVA AUTOCONSTRUCCION EN EL MUNICIPIO DE COLCHA K - FASE (VD) 2023 - POTOSI

**MUNICIPIO:** COLCHA K

**PROVINCIA:** NOR LIPEZ

**DEPARTAMENTO:** POTOSI

**DISEÑO ARQUITECTÓNICO:**

**REVISADO Y APROBADO:**

**FECHA:** NOVIEMBRE/2023

**SUPERFICIE:** 66.68 m<sup>2</sup>

**LAMINA:** 02/29

# MODULO 1 : VIVIENDA NUEVA AUTOCONSTRUCCION ASISTIDA TIPO 1

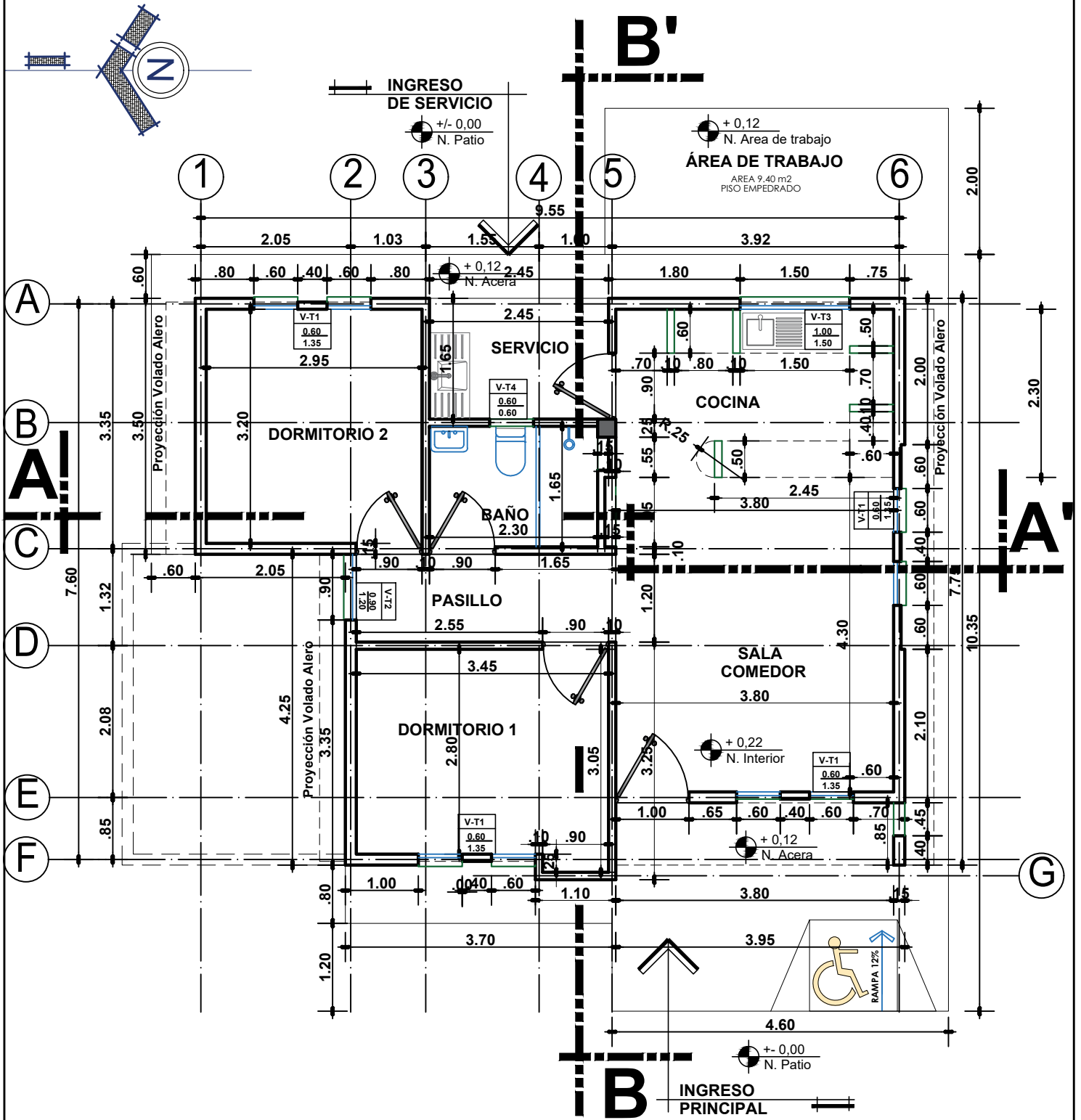

## PLANTA UNICA ACOTADA

ESC. 1:75

<b>AGENCIA ESTATAL DE VIVIENDA - AEVIVIENDA</b>	
<b>PROYECTO:</b> PROYECTO DE VIVIENDA NUEVA AUTOCONSTRUCCION EN EL MUNICIPIO DE COLCHA K - FASE (VI) 2023 - POTOSI	
<b>MUNICIPIO:</b> COLCHA K	
<b>PROVINCIA:</b> NOR LIPEZ	<b>DEPARTAMENTO:</b> POTOSI

**DISEÑO ARQUITECTÓNICO:**

**REVISADO Y APROBADO:**

<b>FECHA:</b> NOVIEMBRE/2023
<b>SUPERFICIE:</b> 66.68 m <sup>2</sup>
<b>LAMINA:</b> 03/29

# MODULO 1 : VIVIENDA NUEVA AUTOCONSTRUCCION ASISTIDA TIPO 1

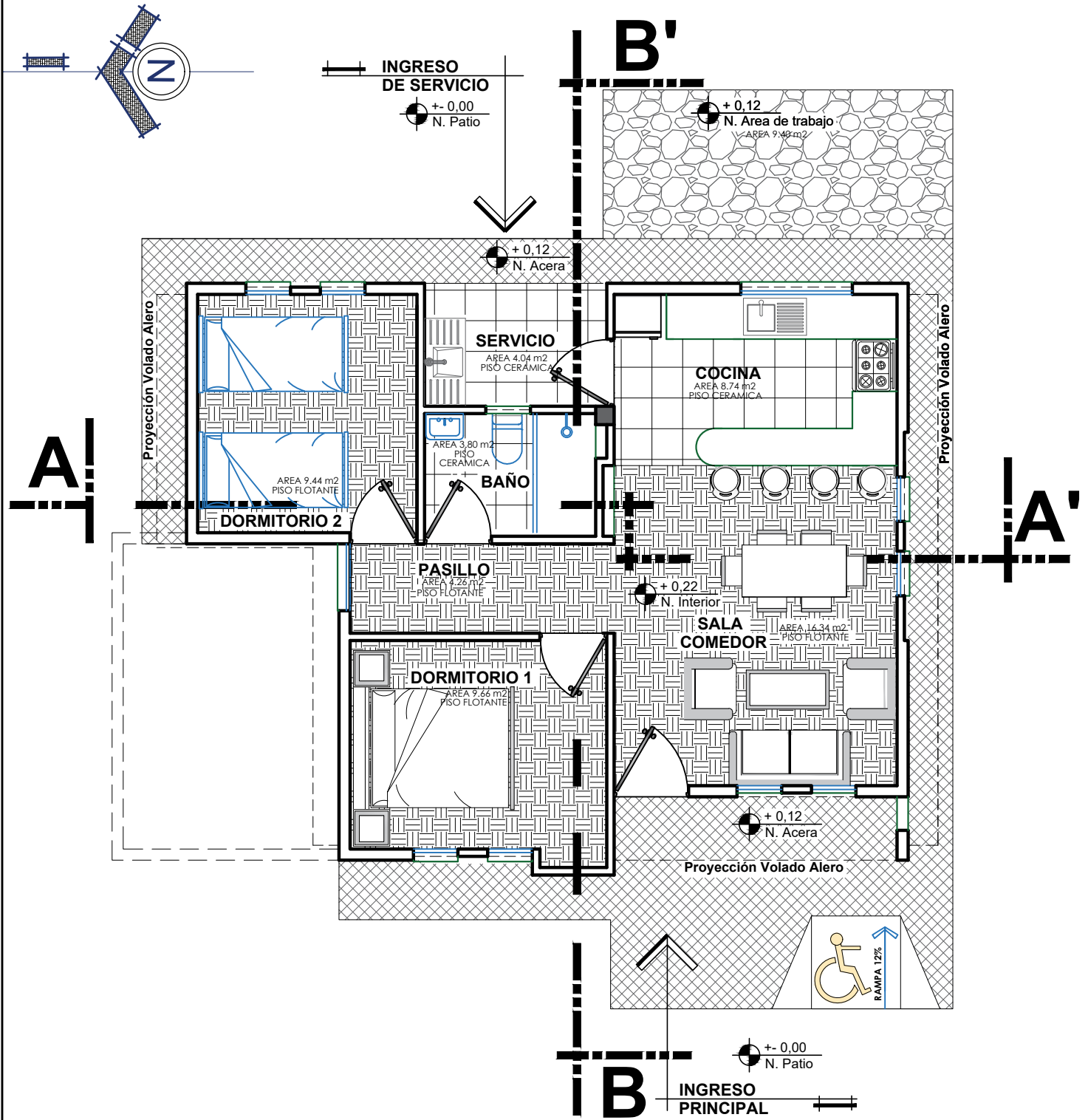

## PLANTA UNICA AMOBLADA

ESC. 1:75

<b>AGENCIA ESTATAL DE VIVIENDA - AEVIVIENDA</b>	
PROYECTO: PROYECTO DE VIVIENDA NUEVA AUTOCONSTRUCCION EN EL MUNICIPIO DE COLCHA K - FASE (VI) 2023 - POTOSI	
MUNICIPIO: COLCHA K	
PROVINCIA: NOR LIPEZ	DEPARTAMENTO: POTOSI

DISEÑO ARQUITECTÓNICO:

REVISADO Y APROBADO:

FECHA: NOVIEMBRE/2023

SUPERFICIE: 66.68 m<sup>2</sup>

LAMINA: 04/29



# MODULO 1 : VIVIENDA NUEVA AUTOCONSTRUCCION ASISTIDA TIPO 1

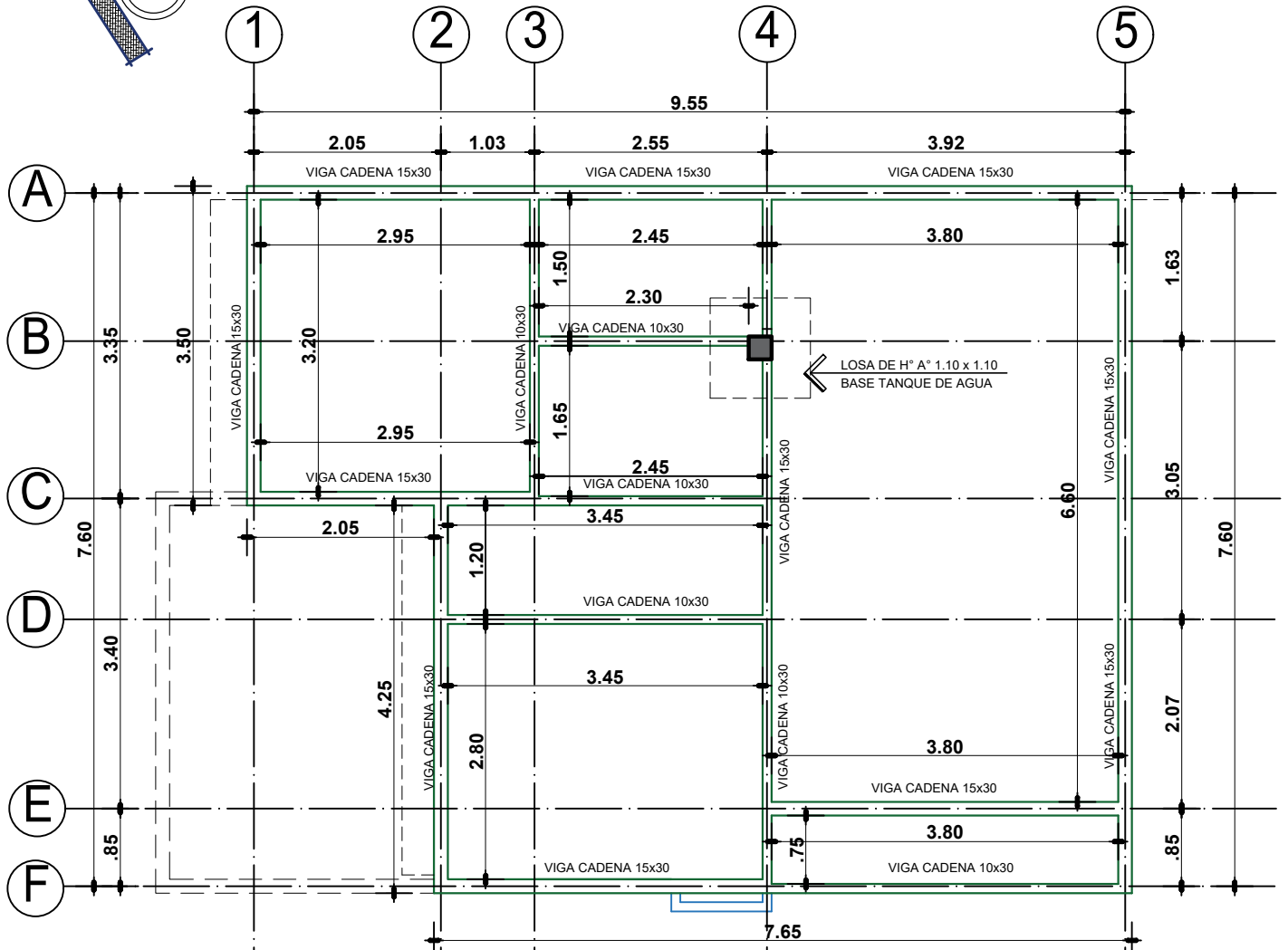
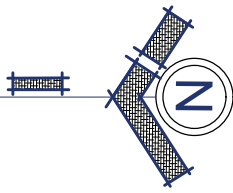

DETALLE DE VIGA 1

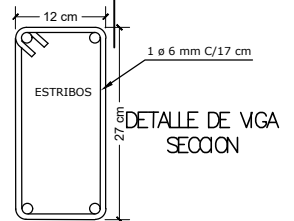
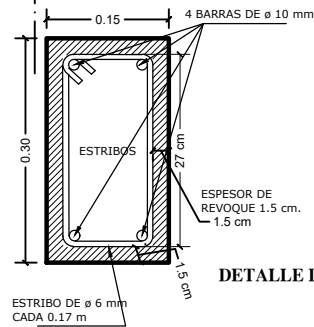
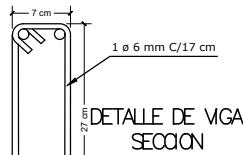
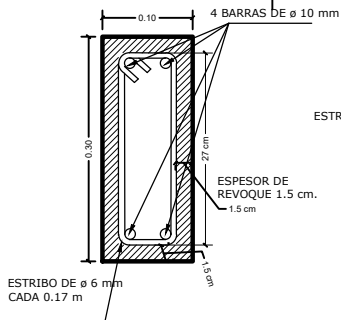

## PLANO DE VIGAS

ESC. 1:75

<b>AGENCIA ESTATAL DE VIVIENDA - AEVIVIENDA</b>	
<b>PROYECTO:</b> PROYECTO DE VIVIENDA NUEVA AUTOCONSTRUCCION EN EL MUNICIPIO DE COLCHA K - FASE (VD) 2023 - POTOSI	
<b>MUNICIPIO:</b> COLCHA K	
<b>PROVINCIA:</b> NOR LIPEZ	<b>DEPARTAMENTO:</b> POTOSI

<b>DISEÑO ARQUITECTÓNICO:</b>

<b>REVISADO Y APROBADO:</b>

<b>FECHA:</b> NOVIEMBRE/2023
<b>SUPERFICIE:</b> 66.68 m2
<b>LAMINA:</b> 05/29

# MODULO 1 : VIVIENDA NUEVA AUTOCONSTRUCCION ASISTIDA TIPO 1

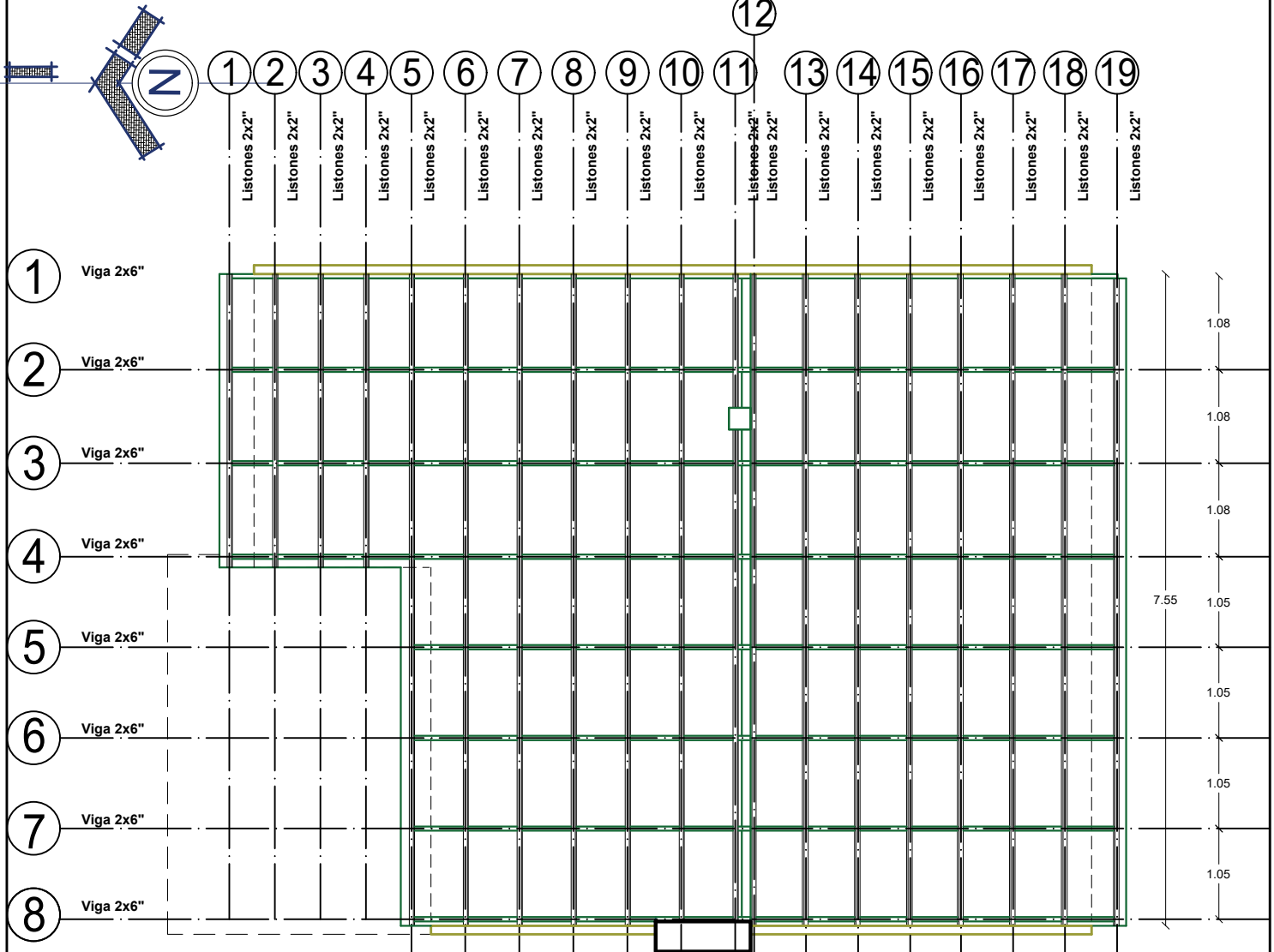

PLANTA...

Cubierta de Calamina Galvanizada Ondulada  
Prepintada N° 28 C/Maderamen

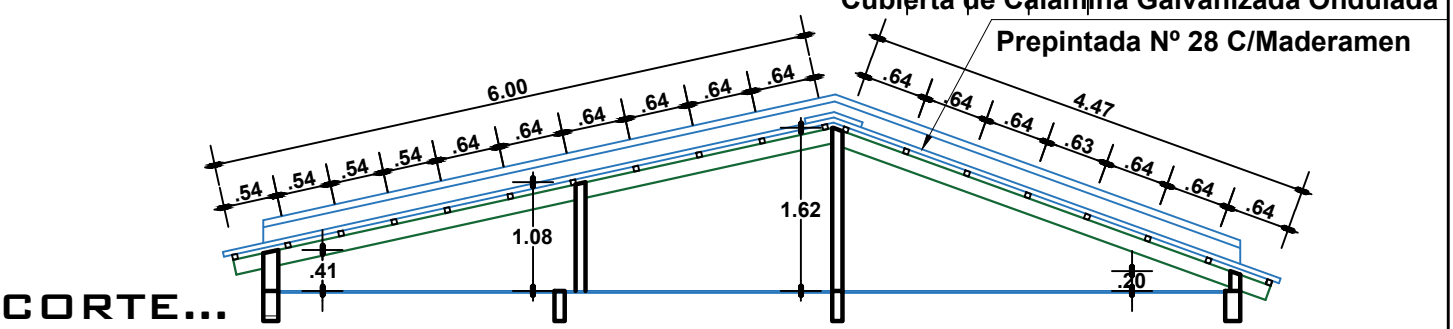

CORTE...

## PLANO DE VIGAS Y CORREAS

ESC. 1:75

<b>AGENCIA ESTATAL DE VIVIENDA - AEVIVIENDA</b>	
PROYECTO: PROYECTO DE VIVIENDA NUEVA AUTOCONSTRUCCION EN EL MUNICIPIO DE COLCHA K - FASE (VD) 2023 - POTOSI	
MUNICIPIO: COLCHA K	
PROVINCIA: NOR LIPEZ	DEPARTAMENTO: POTOSI

DISEÑO ARQUITECTÓNICO:	REVISADO Y APROBADO:

FECHA: NOVIEMBRE/2023
SUPERFICIE: 66.68 m2
LAMINA: 06/29

# MODULO 1 : VIVIENDA NUEVA AUTOCONSTRUCCION ASISTIDA TIPO 1

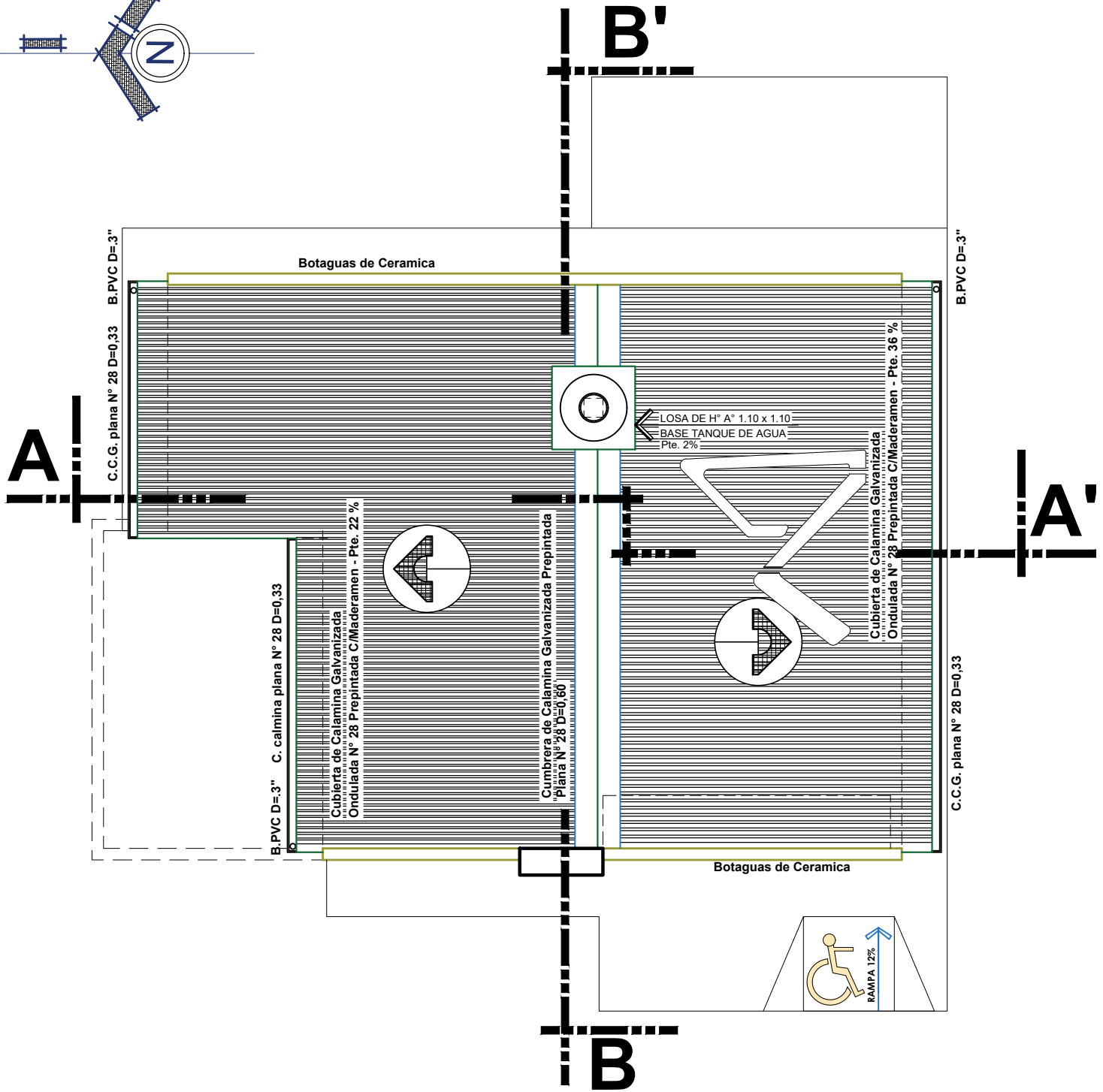
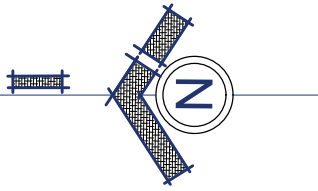

## PLANO DE CUBIERTAS

ESC. 1:75

<b>AGENCIA ESTATAL DE VIVIENDA - AEVIVIENDA</b>	
<b>PROYECTO:</b> PROYECTO DE VIVIENDA NUEVA AUTOCONSTRUCCION EN EL MUNICIPIO DE COLCHA K - FASE (VI) 2023 - POTOSI	
<b>MUNICIPIO:</b> COLCHA K	
<b>PROVINCIA:</b> NOR LIPEZ	<b>DEPARTAMENTO:</b> POTOSI

<b>DISEÑO ARQUITECTÓNICO:</b>

<b>REVISADO Y APROBADO:</b>

<b>FECHA:</b> NOVIEMBRE/2023
<b>SUPERFICIE:</b> 66.68 m2
<b>LAMINA:</b> 07/29

# MODULO 1 : VIVIENDA NUEVA AUTOCONSTRUCCION ASISTIDA TIPO 1

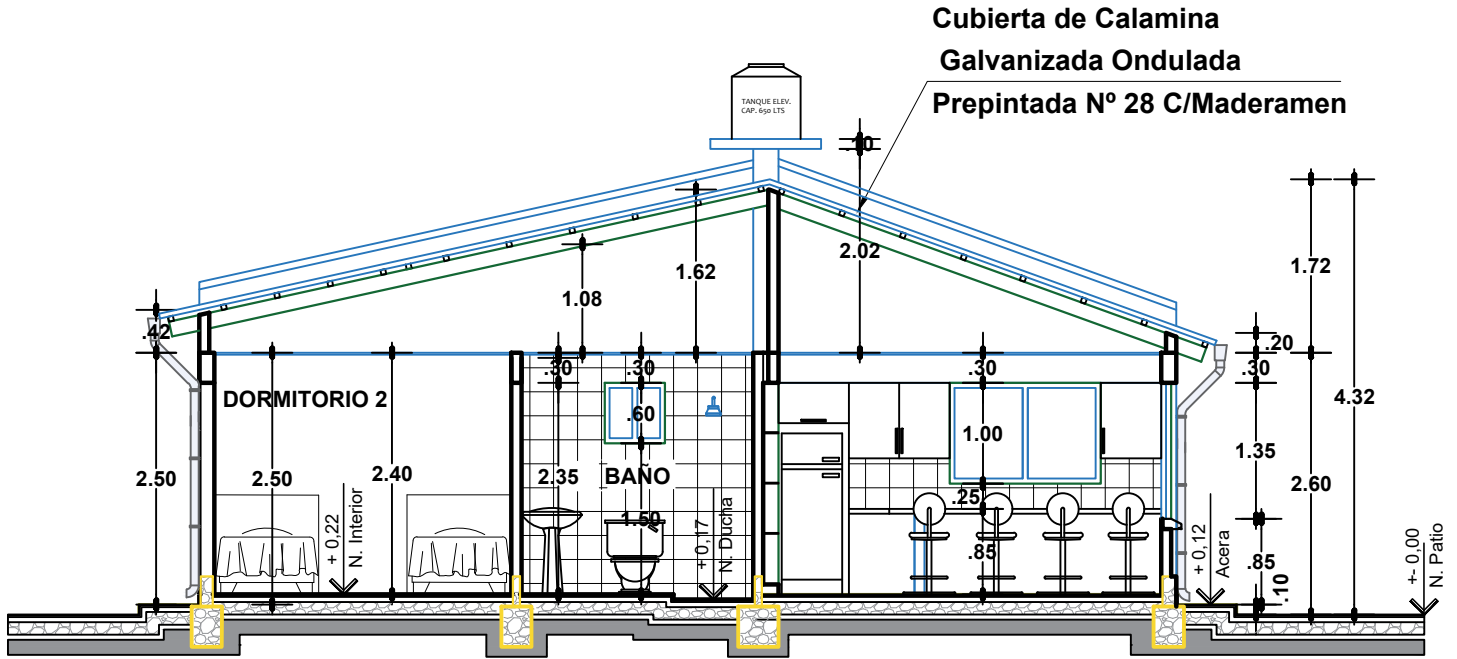

**CORTE A-A'**

ESC. 1:75

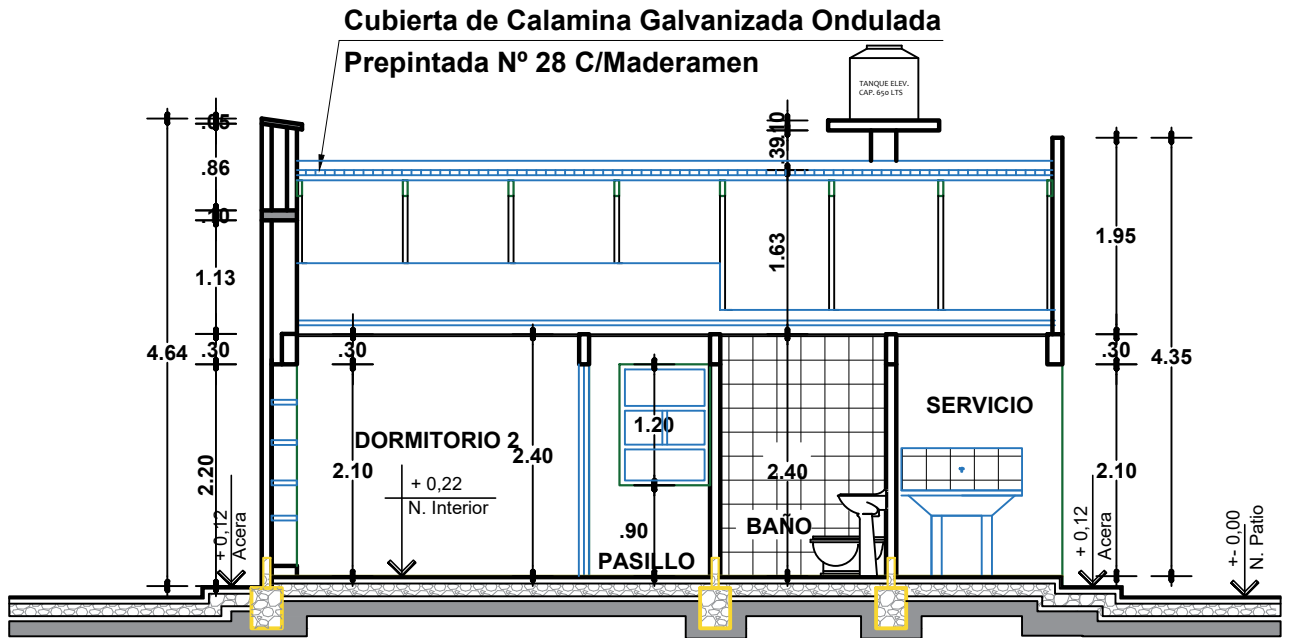

**CORTE B-B'**

ESC. 1:75

**AGENCIA ESTATAL DE VIVIENDA - AEVIVIENDA**

<b>PROYECTO:</b> PROYECTO DE VIVIENDA NUEVA AUTOCONSTRUCCION EN EL MUNICIPIO DE COLCHA K - FASE (VD) 2023 - POTOSI	
<b>MUNICIPIO:</b> COLCHA K	
<b>PROVINCIA:</b> NOR LIPEZ	<b>DEPARTAMENTO:</b> POTOSI

**DISEÑO ARQUITECTÓNICO:**

**REVISADO Y APROBADO:**

**FECHA:** NOVIEMBRE/2023

**SUPERFICIE:** 66.68 m2

**LAMINA:** 08/29

# MODULO 1 : VIVIENDA NUEVA AUTOCONSTRUCCION ASISTIDA TIPO 1

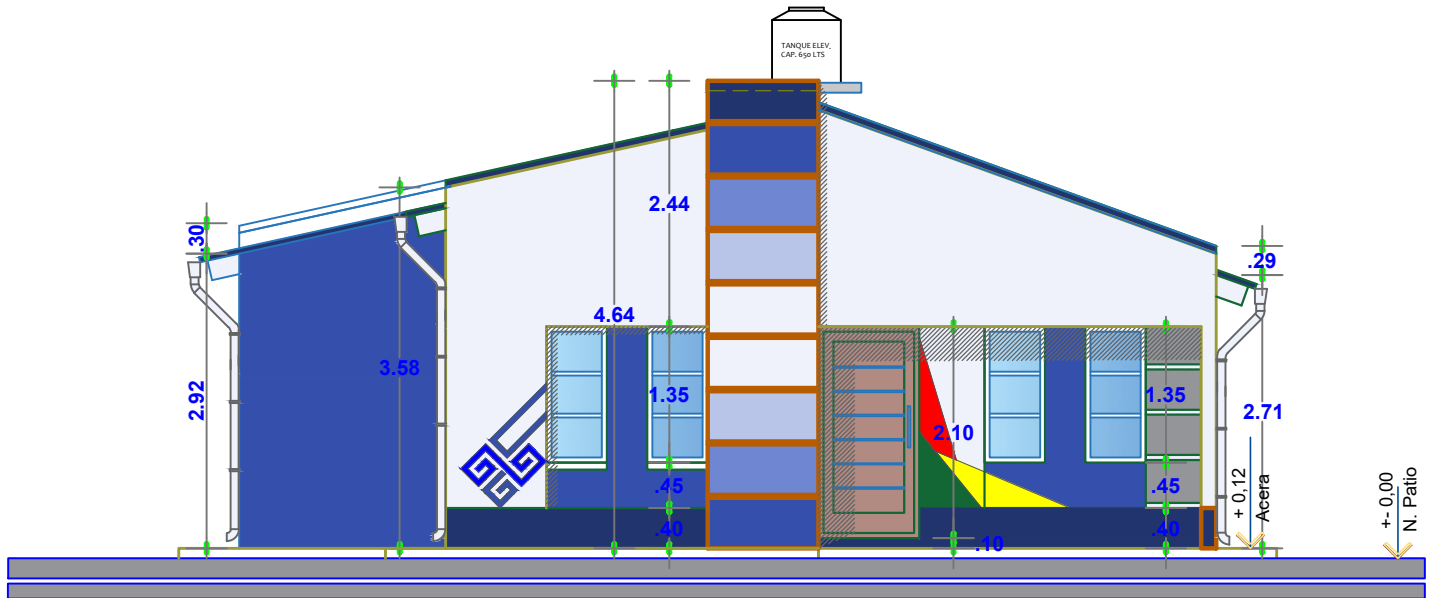

## ELEVACION PRINCIPAL

ESC. 1:75

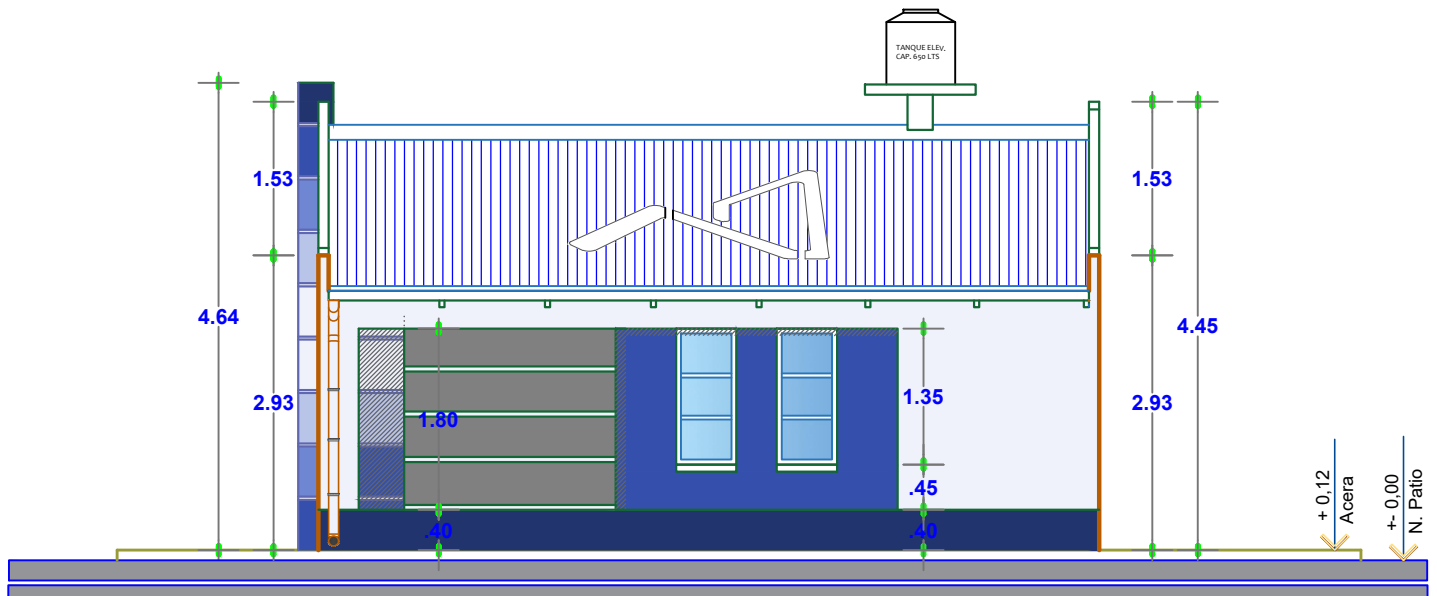

## ELEVACION LATERAL

ESC. 1:75

### AGENCIA ESTATAL DE VIVIENDA - AEVIVIENDA

PROYECTO: PROYECTO DE VIVIENDA NUEVA AUTOCONSTRUCCION EN EL MUNICIPIO DE COLCHA K - FASE (VI) 2023 - POTOSI

MUNICIPIO: COLCHA K

PROVINCIA: NOR LIPEZ

DEPARTAMENTO: POTOSI

DISEÑO ARQUITECTÓNICO:

REVISADO Y APROBADO:

FECHA: NOVIEMBRE/2023

SUPERFICIE: 66.68 m2

LAMINA: 09/29

# MODULO 1 : VIVIENDA NUEVA AUTOCONSTRUCCION ASISTIDA TIPO 1

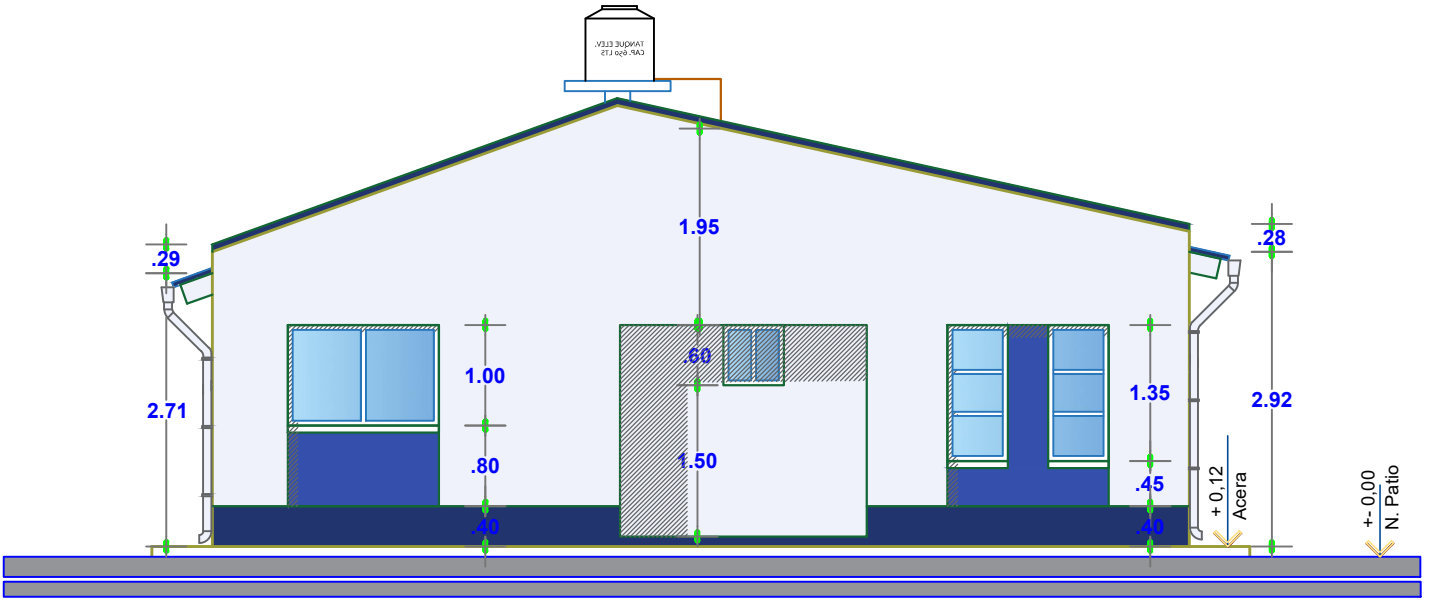

## ELEVACION POSTERIOR

ESC. 1:75

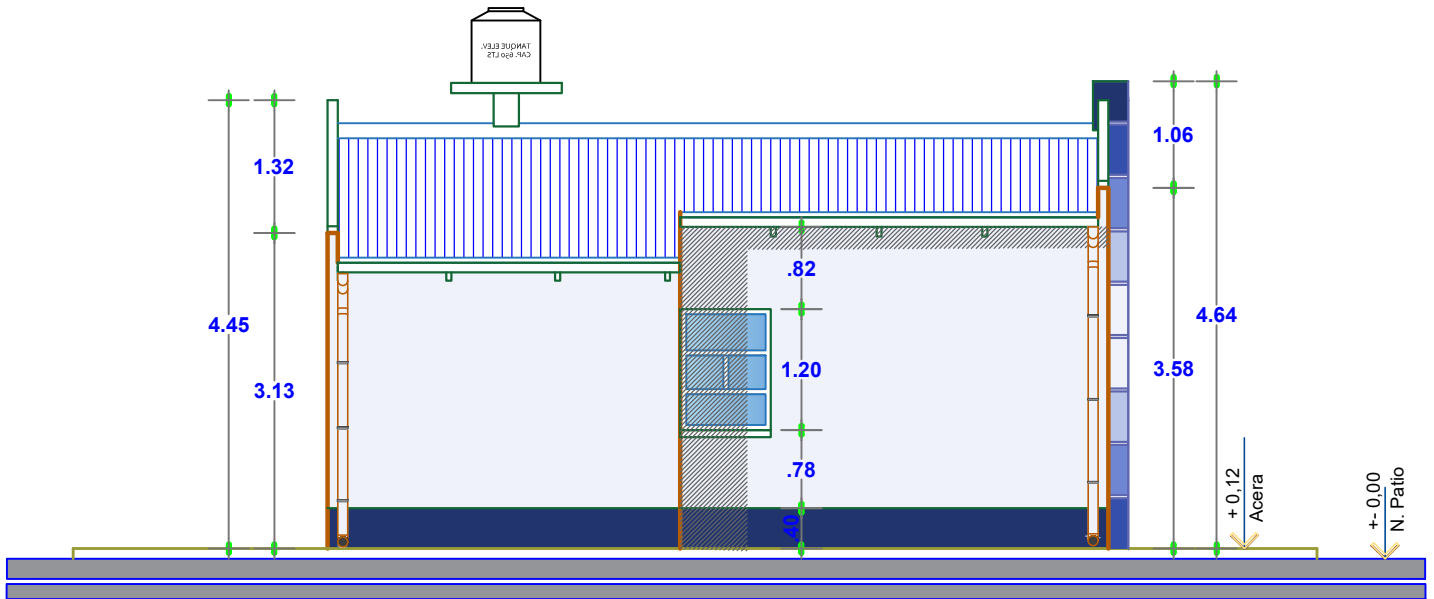

## ELEVACION LATERAL

ESC. 1:75

**AGENCIA ESTATAL DE VIVIENDA - AEVIVIENDA**

**PROYECTO:** PROYECTO DE VIVIENDA NUEVA AUTOCONSTRUCCION EN EL MUNICIPIO DE COLCHA K - FASE (VI) 2023 - POTOSI

**MUNICIPIO:** COLCHA K

**PROVINCIA:** NOR LIPEZ

**DEPARTAMENTO:** POTOSI

**DISEÑO ARQUITECTÓNICO:**

**REVISADO Y APROBADO:**

**FECHA:** NOVIEMBRE/2023

**SUPERFICIE:** 66.68 m2

**LAMINA:** 10/29

# MODULO 1 : VIVIENDA NUEVA AUTOCONSTRUCCION ASISTIDA TIPO 1

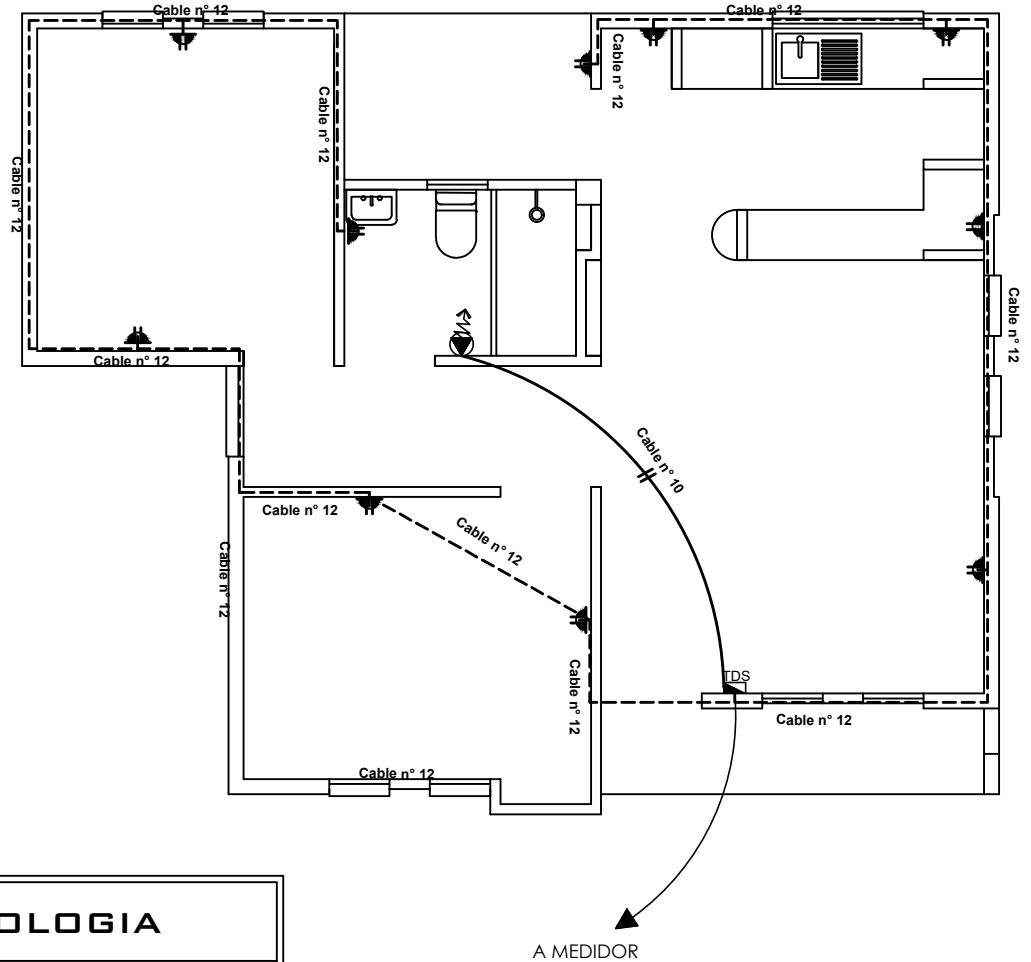
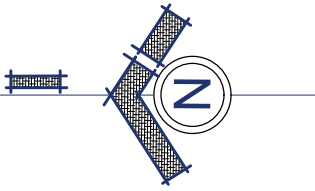

SIMBOLOGIA	
	TDS TABLERO DE DISTRIBUCION SECUNDARIO
	CIRCUITO DE ILUMINACION
	CIRCUITO DE TOMA CORRIENTES
	PUNTO DE ILUMINACION
	TOMA DE FUERZA
	TOMA CORRIENTE SIMPLE
	INTERRUPTOR SIMPLE

## PLANO DE INSTALACIONES ELECTRICAS TOMACORRIENTES

ESC. 1:75

<b>AGENCIA ESTATAL DE VIVIENDA - AEVIVIENDA</b>	
PROYECTO: PROYECTO DE VIVIENDA NUEVA AUTOCONSTRUCCION EN EL MUNICIPIO DE COLCHA K - FASE (VI) 2023 - POTOSI	
MUNICIPIO: COLCHA K	
PROVINCIA: NOR LIPEZ	DEPARTAMENTO: POTOSI

DISEÑO ARQUITECTÓNICO:	REVISADO Y APROBADO:	FECHA: NOVIEMBRE/2023
		SUPERFICIE: 66.68 m2
		LAMINA: 11/29

# MODULO 1 : VIVIENDA NUEVA AUTOCONSTRUCCION ASISTIDA TIPO 1

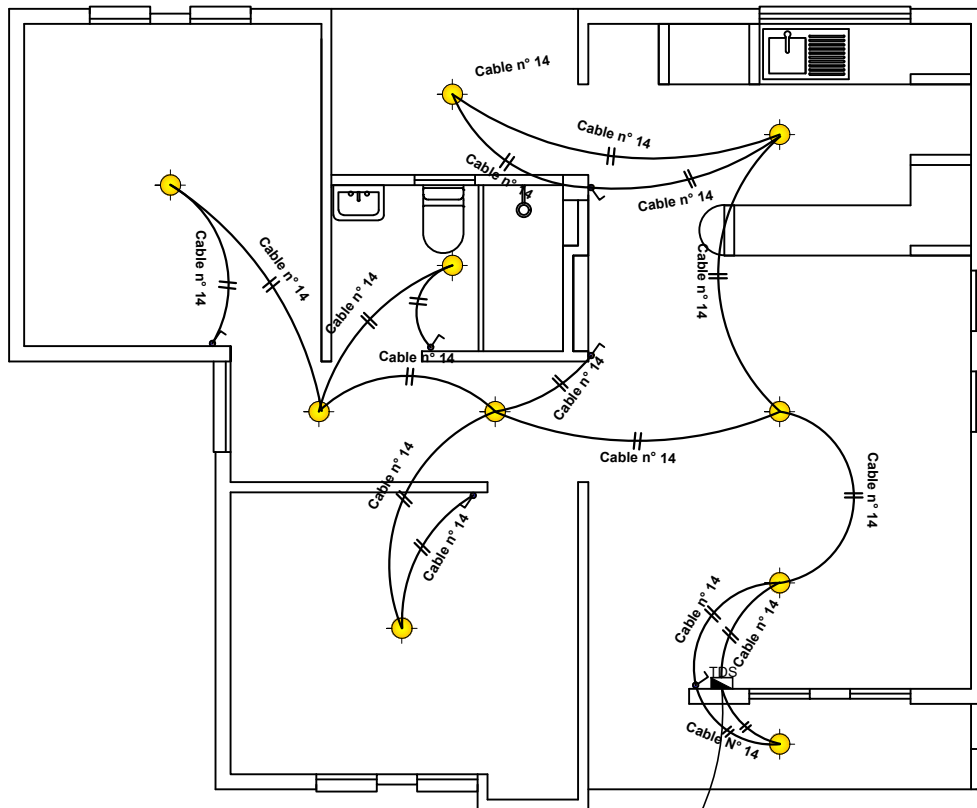
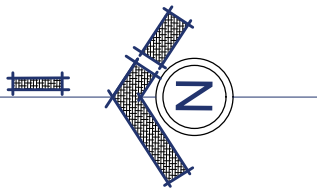

SIMBOLOGIA	
	TDS TABLERO DE DISTRIBUCION SECUNDARIO
	CIRCUITO DE ILUMINACION
	CIRCUITO DE TOMA CORRIENTES
	PUNTO DE ILUMINACION
	TOMA DE FUERZA
	TOMA CORRIENTE SIMPLE
	INTERRUPTOR SIMPLE

A MEDIDOR

## PLANO DE INSTALACIONES ELECTRICAS ILUMINARIAS

ESC. 1:75

### AGENCIA ESTATAL DE VIVIENDA - AEVIVIENDA

PROYECTO: PROYECTO DE VIVIENDA NUEVA AUTOCONSTRUCCION EN EL MUNICIPIO DE COLCHA K - FASE (VD) 2023 - POTOSI

MUNICIPIO: COLCHA K

PROVINCIA: NOR LIPEZ

DEPARTAMENTO: POTOSI

DISEÑO ARQUITECTÓNICO:

REVISADO Y APROBADO:

FECHA: NOVIEMBRE/2023

SUPERFICIE: 66.68 m2

LAMINA: 12/29



# MODULO 1 : VIVIENDA NUEVA AUTOCONSTRUCCION ASISTIDA TIPO 1

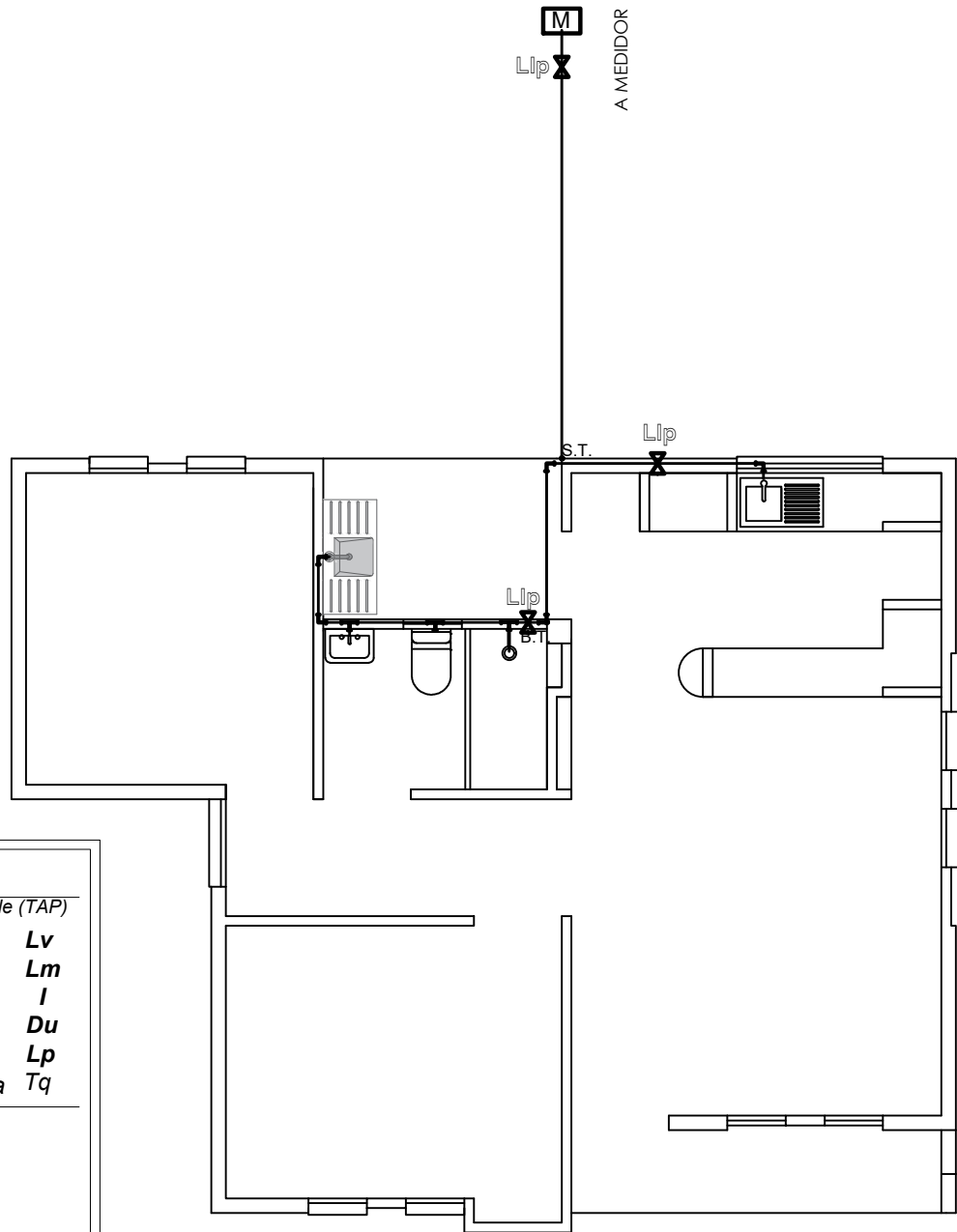
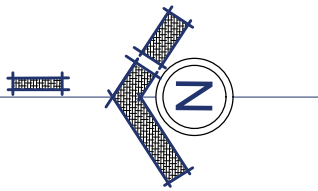

REFERENCIAS:	
—	Tubería de Agua Potable (TAP)
Lv	Lavanderia
Lm	Lavamanos
I	Inodoro
Du	Ducha
Lp	Lavaplatos
Tq	Tanque plastico de agua
SIMBOLOGÍA	
	Ducha
	Union "T"
	Codo a 90°
	Medidor
	Válvula de Paso

## PLANO DE INSTALACION AGUA POTABLE

ESC. 1:75

<b>AGENCIA ESTATAL DE VIVIENDA - AEVIVIENDA</b>	
<b>PROYECTO:</b> PROYECTO DE VIVIENDA NUEVA AUTOCONSTRUCCION EN EL MUNICIPIO DE COLCHA K - FASE (VD) 2023 - POTOSI	
<b>MUNICIPIO:</b> COLCHA K	
<b>PROVINCIA:</b> NOR LIPEZ	<b>DEPARTAMENTO:</b> POTOSI

<b>DISEÑO ARQUITECTÓNICO:</b>	<b>REVISADO Y APROBADO:</b>	<b>FECHA:</b> NOVIEMBRE/2023
		<b>SUPERFICIE:</b> 66.68 m2
		<b>LAMINA:</b> 13/29

# MODULO 1 : VIVIENDA NUEVA AUTOCONSTRUCCION ASISTIDA TIPO 1

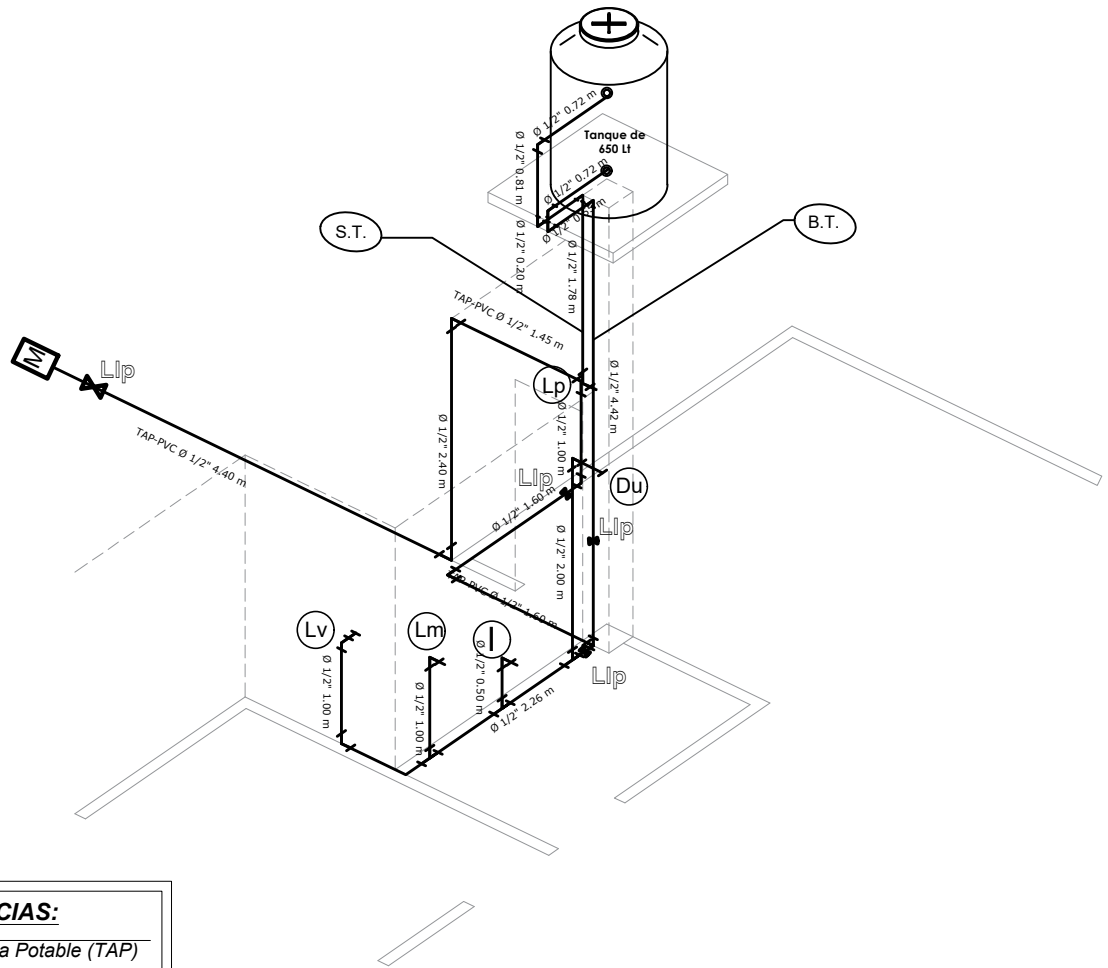

## REFERENCIAS:

— Tubería de Agua Potable (TAP)

Lavanderia	Lv
Lavamanos	Lm
Inodoro	I
Ducha	Du
Lavaplatos	Lp
Tanque plastico de agua	Tq

## SIMBOLOGÍA

	Ducha
	Union "T"
	Codo a 90°
	Medidor
	Válvula de Paso

# ISOMETRIA

ESC. 1:75

## AGENCIA ESTATAL DE VIVIENDA - AEVIVIENDA

PROYECTO: PROYECTO DE VIVIENDA NUEVA AUTOCONSTRUCCION EN EL MUNICIPIO DE COLCHA K - FASE (VD) 2023 - POTOSI

MUNICIPIO: COLCHA K

PROVINCIA: NOR LIPEZ

DEPARTAMENTO: POTOSI

DISEÑO ARQUITECTÓNICO:

REVISADO Y APROBADO:

FECHA: NOVIEMBRE/2023

SUPERFICIE: 66.68 m<sup>2</sup>

LAMINA: 14/29

# MODULO 1 : VIVIENDA NUEVA AUTOCONSTRUCCION ASISTIDA TIPO 1

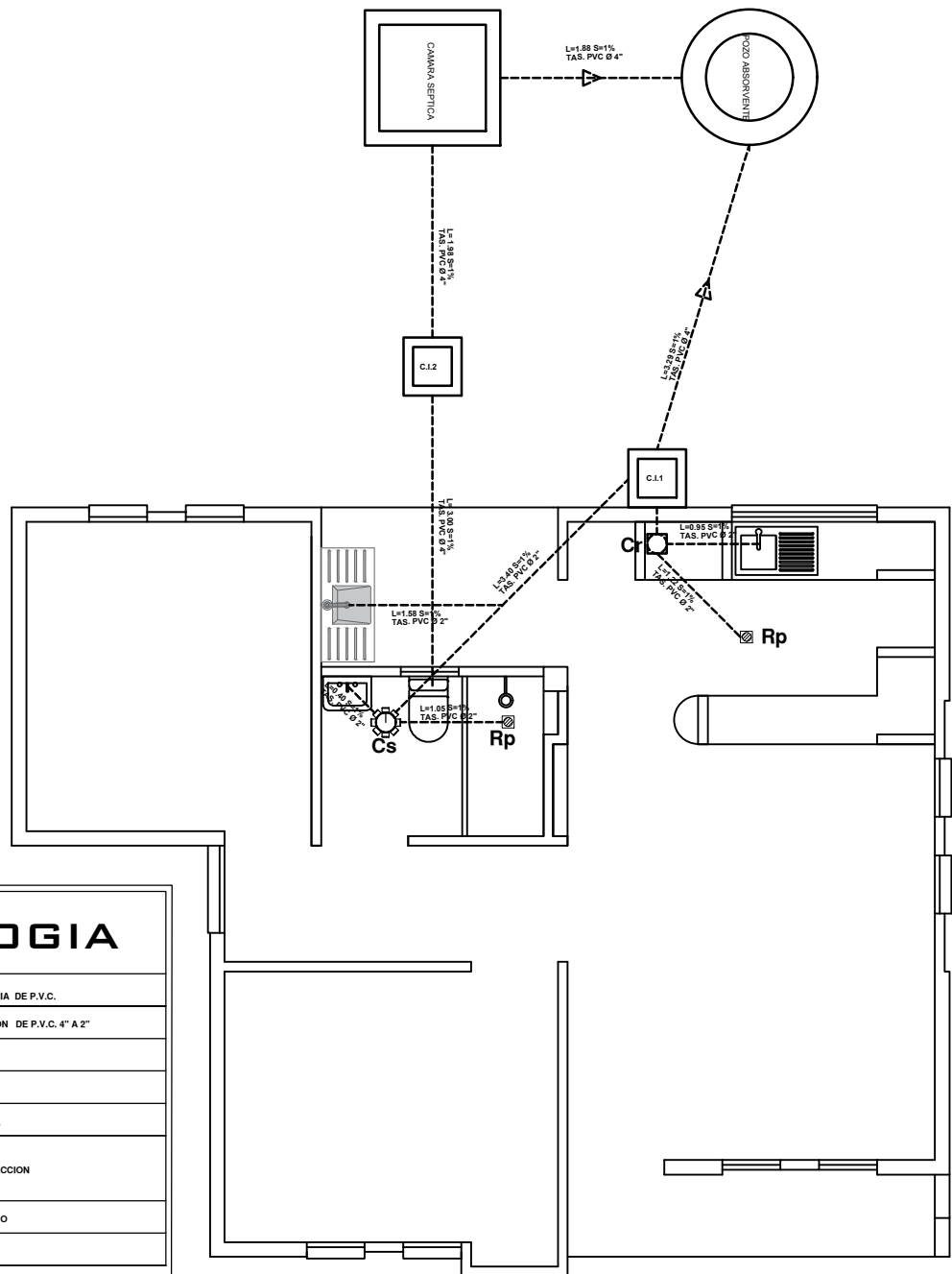
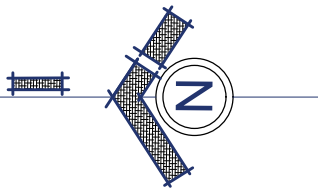

SIMBOLOGIA	
	TUBERIA SANITARIA DE P.V.C.
	YEE DE REDUCCION DE P.V.C. 4" A 2"
	YEE DE P.V.C. 2"
	CODO DE P.V.C. 2"
	CAJA SIFONISADA
	CI CAMARA DE INSPECCION
	Car CAJA DE REGISTRO
	Rp REJILLA DE PISO

## PLANO DE INSTALACION SANITARIA

ESC. 1:75

**AGENCIA ESTATAL DE VIVIENDA - AEVIVIENDA**

**PROYECTO:** PROYECTO DE VIVIENDA NUEVA AUTOCONSTRUCCION EN EL MUNICIPIO DE COLCHA K - FASE (VD) 2023 - POTOSI

**MUNICIPIO:** COLCHA K

**PROVINCIA:** NOR LIPEZ

**DEPARTAMENTO:** POTOSI

**DISEÑO ARQUITECTÓNICO:**

**REVISADO Y APROBADO:**

**FECHA:** NOVIEMBRE/2023

**SUPERFICIE:** 66.68 m2

**LAMINA:** 15/29

# MODULO 1 : VIVIENDA NUEVA AUTOCONSTRUCCION ASISTIDA TIPO 1

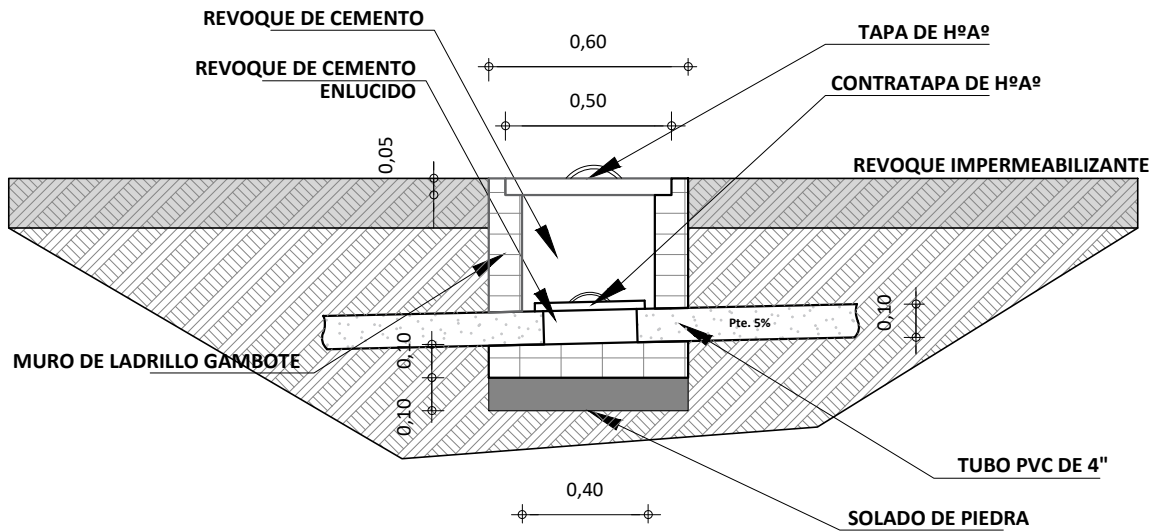
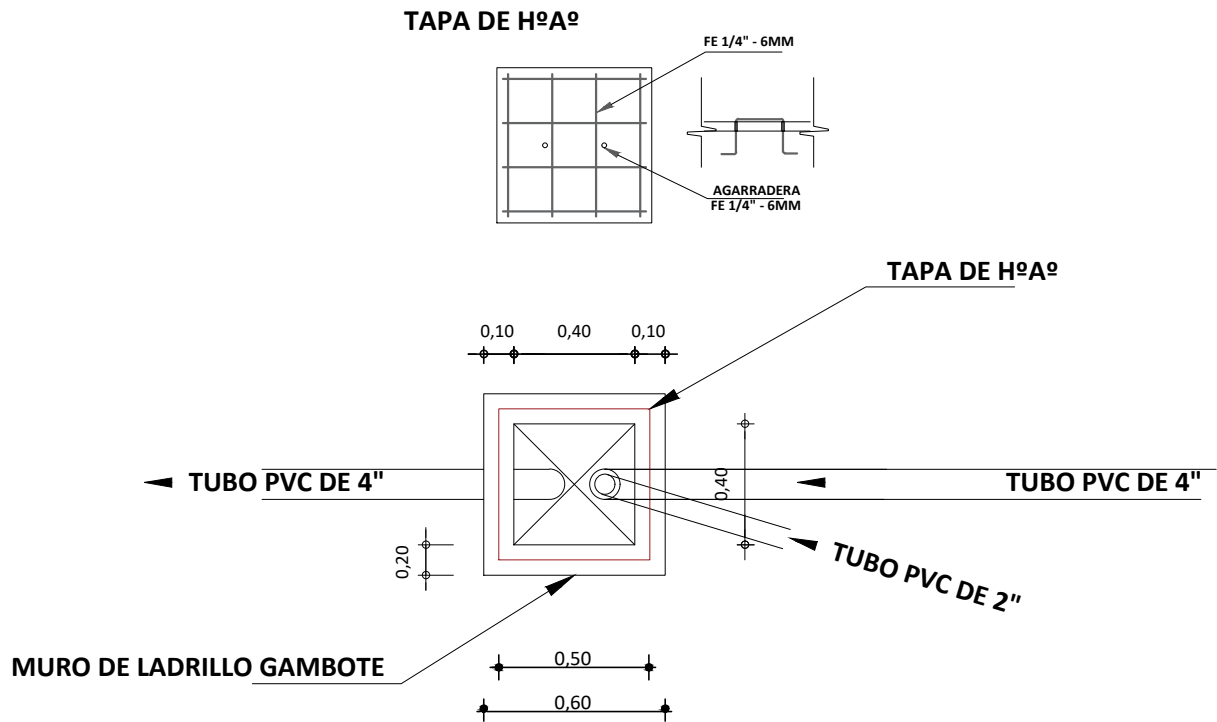

## DETALLE DE CAMARA DE INSPECCION

ESCALA: 1:25

**AGENCIA ESTATAL DE VIVIENDA - AEVIVIENDA**

**PROYECTO:** PROYECTO DE VIVIENDA NUEVA AUTOCONSTRUCCION EN EL MUNICIPIO DE COLCHA K - FASE (VI) 2023 - POTOSI

**MUNICIPIO:** COLCHA K

**PROVINCIA:** NOR LIPEZ

**DEPARTAMENTO:** POTOSI

**DISEÑO ARQUITECTÓNICO:**

**REVISADO Y APROBADO:**

**FECHA:** NOVIEMBRE/2023

**SUPERFICIE:** 66.68 m<sup>2</sup>

**LAMINA:** 16/29

# MODULO 1 : VIVIENDA NUEVA AUTOCONSTRUCCION ASISTIDA TIPO 1

TAPA DE HºAº  
POZO DE ABSORCION

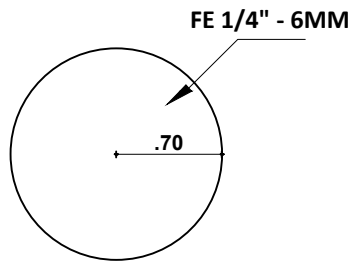

PLANTA

TAPA DE HºAº  
CAMARA SEPTICA

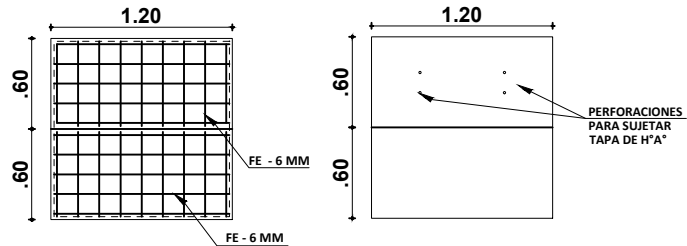

PLANTA

DETALLE CONSTRUCTIVOS  
POZO DE ABSORCION Y CAMARA SEPTICA  
ESCALA: 1:50

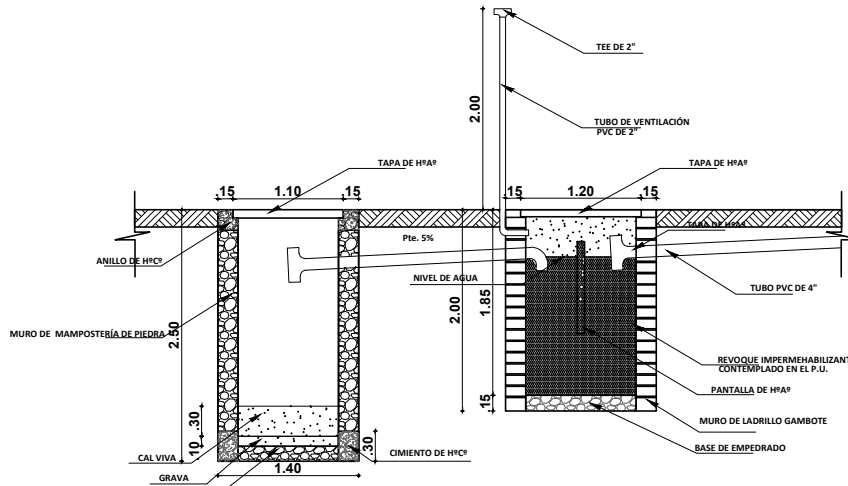
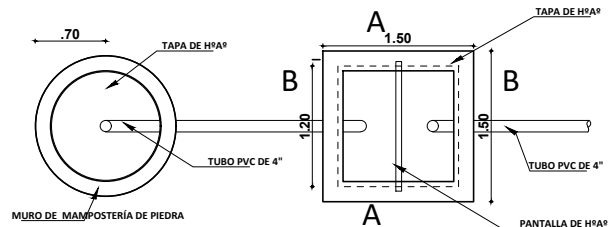
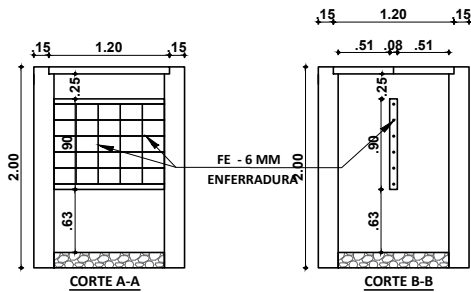

POZO ABSORVENTE H=2.50m  
TEE 4" PZA 1  
TUBERIA 4" ML 4

CÁMARA SÉPTICA  
CODO 4" PZA 1  
TEE 4" PZA 1  
TUBERIA 4" ML 4

PLANO INSTALACION CAMARA Y POZO ABSORVENTE  
ESCALA: 1:75

INSTALACION SANITARIA  
ESCALA: 1:75

<b>AGENCIA ESTATAL DE VIVIENDA - AEVIVIENDA</b>	
PROYECTO: PROYECTO DE VIVIENDA NUEVA AUTOCONSTRUCCION EN EL MUNICIPIO DE COLCHA K - FASE (VI) 2023 - POTOSI	
MUNICIPIO: COLCHA K	
PROVINCIA: NOR LIPEZ	DEPARTAMENTO: POTOSI

DISEÑO ARQUITECTÓNICO:	REVISADO Y APROBADO:

FECHA: NOVIEMBRE/2023
SUPERFICIE: 66.68 m2
LAMINA: 17/29

# MODULO 1 : VIVIENDA NUEVA AUTOCONSTRUCCION ASISTIDA TIPO 1

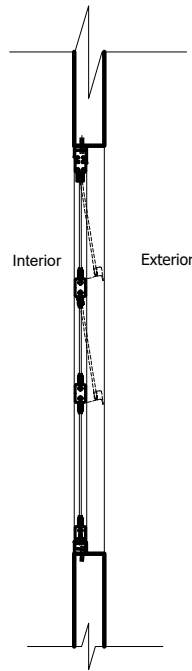
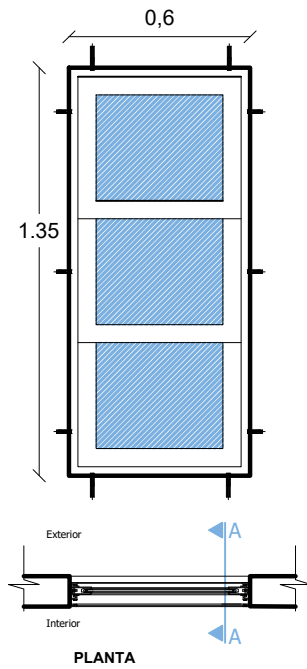

## VENTANA TIPO 1

DETALLE VENTANA DE ALUMINIO 0,60 x 1,35

ESC: 1:25

## VENTANA TIPO 2 DETALLE VENTANA DE ALUMINIO 0.90 x 1.20

ESC: 1:25

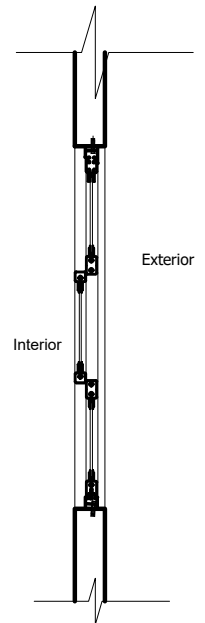
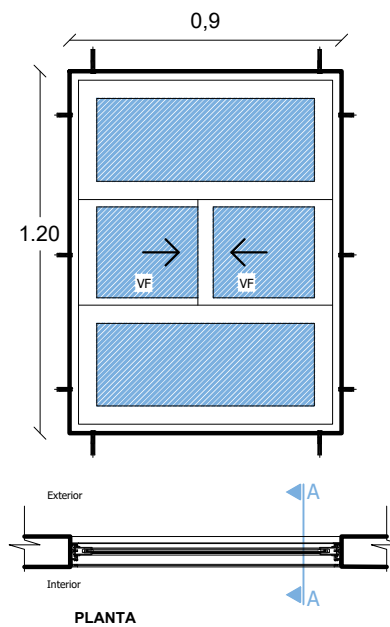

### AGENCIA ESTATAL DE VIVIENDA - AEVIVIENDA

PROYECTO: PROYECTO DE VIVIENDA NUEVA AUTOCONSTRUCCION EN EL MUNICIPIO DE COLCHA K - FASE (VD) 2023 - POTOSI

MUNICIPIO: COLCHA K

PROVINCIA: NOR LIPEZ

DEPARTAMENTO: POTOSI

DISEÑO ARQUITECTÓNICO:

REVISADO Y APROBADO:

FECHA: NOVIEMBRE/2023

SUPERFICIE: 66.68 m2

LAMINA: 18/29

# MODULO 1 : VIVIENDA NUEVA AUTOCONSTRUCCION ASISTIDA TIPO 1

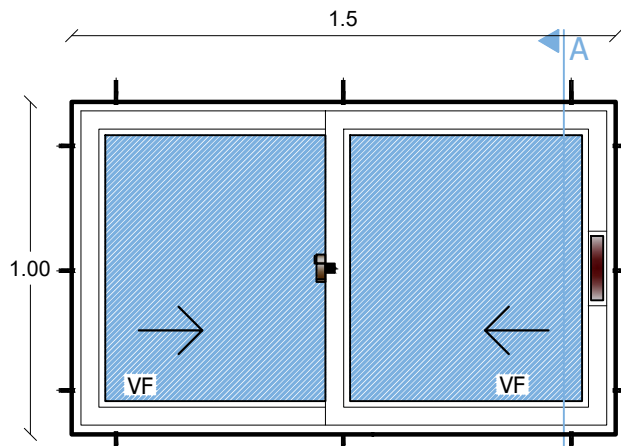

ELEVACION

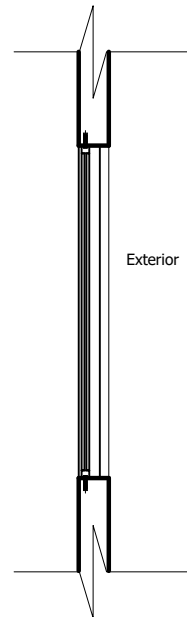

SECCION A-A

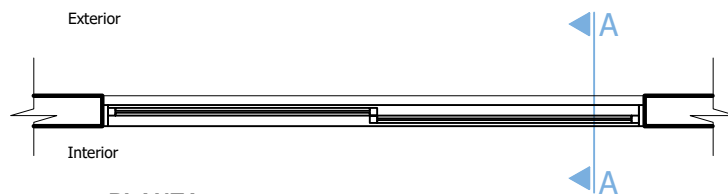

PLANTA

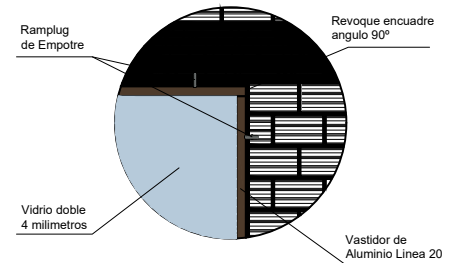
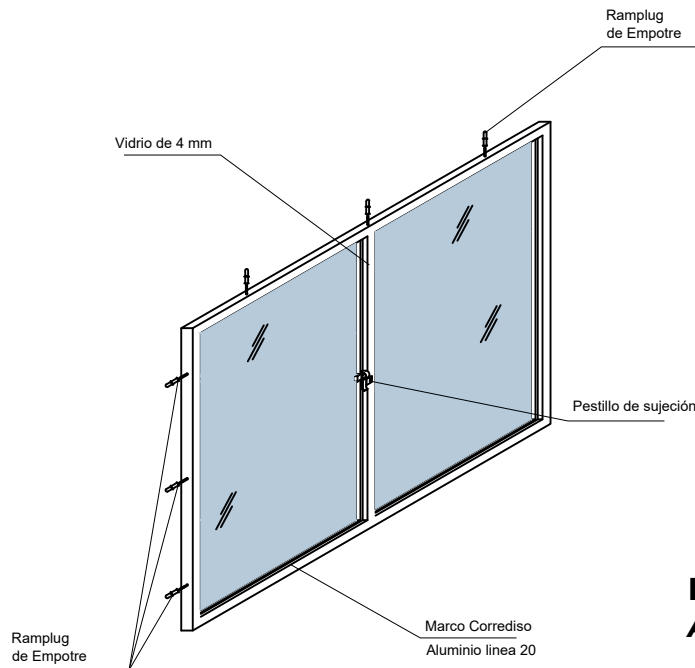

## VENTANA TIPO 3 DETALLE VENTANA DE ALUMINIO 1.00 X 1.50

ESC: 1:25

**AGENCIA ESTATAL DE VIVIENDA - AEVIVIENDA**

**PROYECTO:** PROYECTO DE VIVIENDA NUEVA AUTOCONSTRUCCION EN EL MUNICIPIO DE COLCHA K - FASE (VD) 2023 - POTOSI

**MUNICIPIO:** COLCHA K

**PROVINCIA:** NOR LIPEZ

**DEPARTAMENTO:** POTOSI

**DISEÑO ARQUITECTÓNICO:**

**REVISADO Y APROBADO:**

**FECHA:** NOVIEMBRE/2023

**SUPERFICIE:** 66.68 m2

**LAMINA:** 19/29

# MODULO 1 : VIVIENDA NUEVA AUTOCONSTRUCCION ASISTIDA TIPO 1

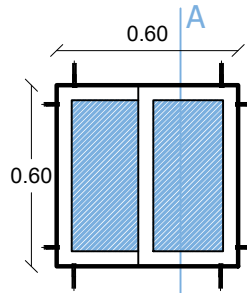

ELEVACION

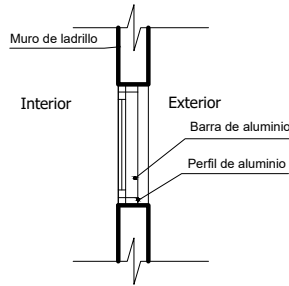

SECCION A-A



PLANTA

**VENTANA TIPO 4  
DETALLE VENTANA DE  
ALUMINIO 0.60 X 0.60  
ESC: 1:25**

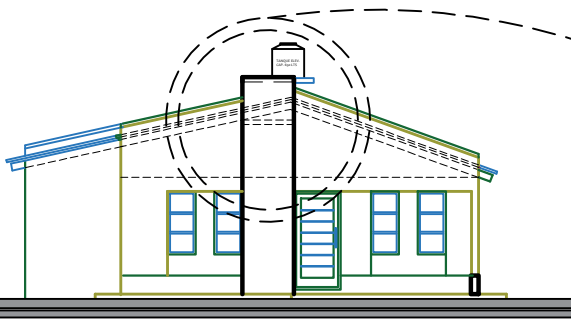

**DETALLE CONSTRUCTIVO  
PARAPETO CENTRAL  
ESC: 1:75**

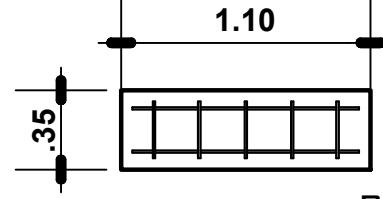

PLANTA

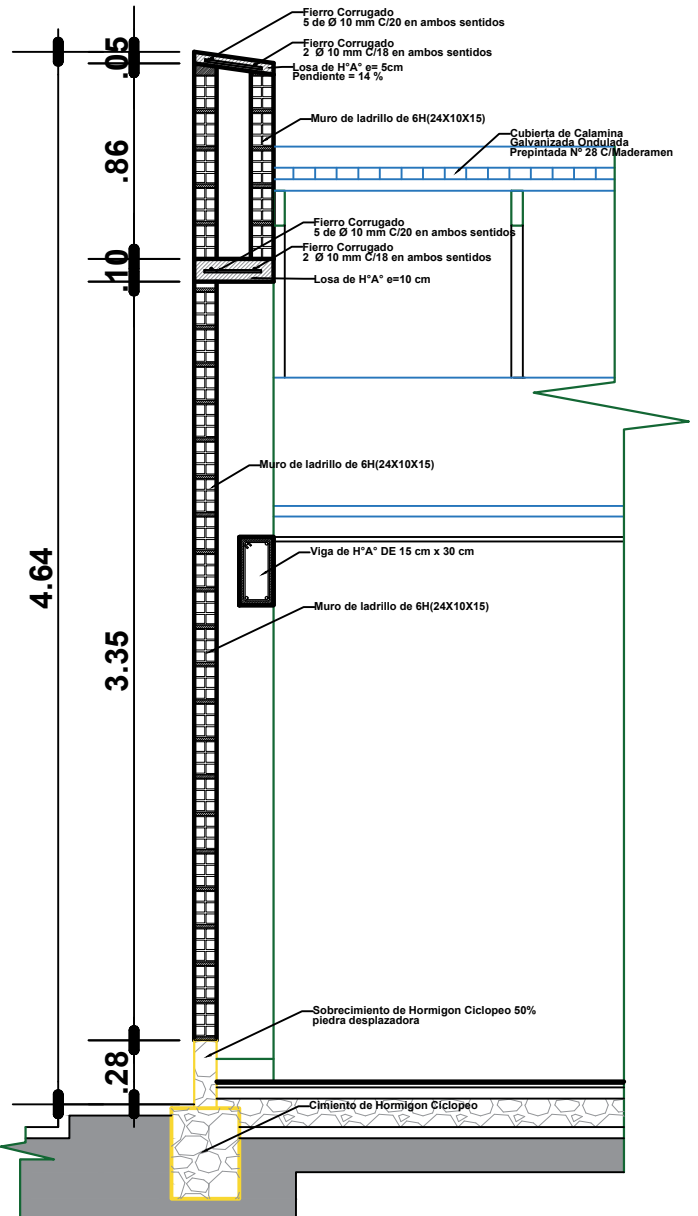

**AGENCIA ESTATAL DE VIVIENDA - AEVIVIENDA**

**PROYECTO:** PROYECTO DE VIVIENDA NUEVA AUTOCONSTRUCCION EN EL MUNICIPIO DE COLCHA K - FASE (VD) 2023 - POTOSI

**MUNICIPIO:** COLCHA K

**PROVINCIA:** NOR LIPEZ

**DEPARTAMENTO:** POTOSI

**DISEÑO ARQUITECTÓNICO:**

**REVISADO Y APROBADO:**

**FECHA:** NOVIEMBRE/2023

**SUPERFICIE:** 66.68 m2

**LAMINA:** 20/29



# MODULO 1 : VIVIENDA NUEVA AUTOCONSTRUCCION ASISTIDA TIPO 1

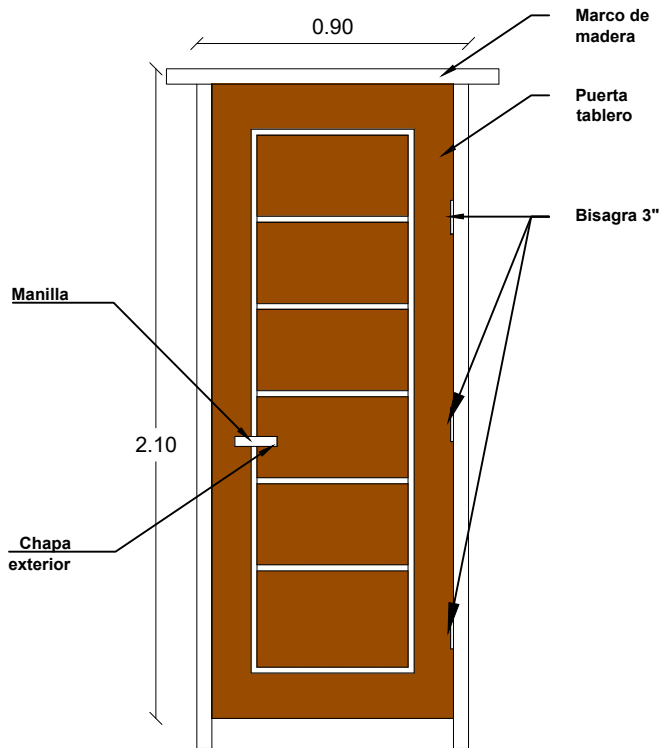

**PUERTA 0,90x2,10**  
ESC: 1:25

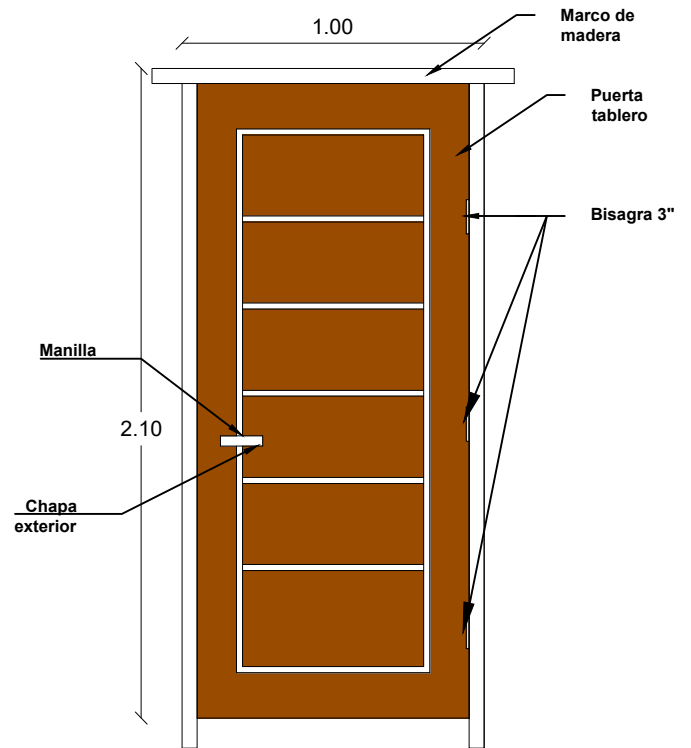

**PUERTA 1,00x2,10**  
ESC: 1:25

## DETALLE EMPOTRADO DE CALAMINA

ESC: 1:50

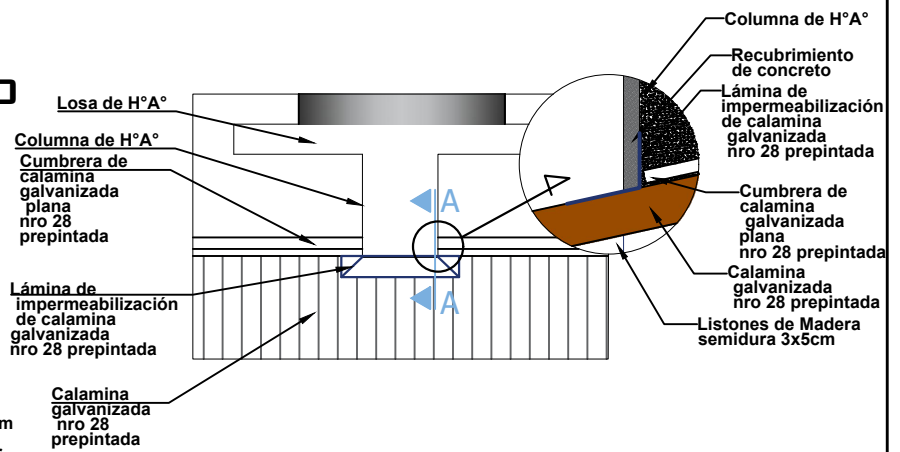
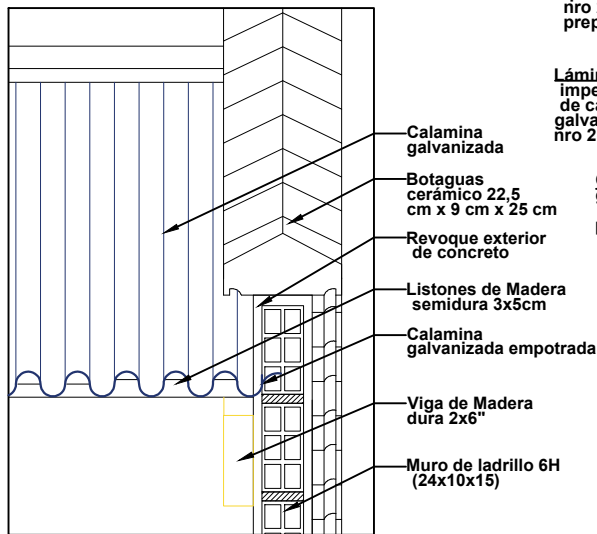

## DETALLE DE IMPERMEABILIZACIÓN DE CUBIERTA

ESC: 1:100

### AGENCIA ESTATAL DE VIVIENDA - AEVIVIENDA

PROYECTO: PROYECTO DE VIVIENDA NUEVA AUTOCONSTRUCCION EN EL MUNICIPIO DE COLCHA K - FASE (VD) 2023 - POTOSI

MUNICIPIO: COLCHA K

PROVINCIA: NOR LIPEZ

DEPARTAMENTO: POTOSI

DISEÑO ARQUITECTÓNICO:

REVISADO Y APROBADO:

FECHA: NOVIEMBRE/2023

SUPERFICIE: 66.68 m2

LAMINA: 21/29

# MODULO 1 : VIVIENDA NUEVA AUTOCONSTRUCCION ASISTIDA TIPO 1

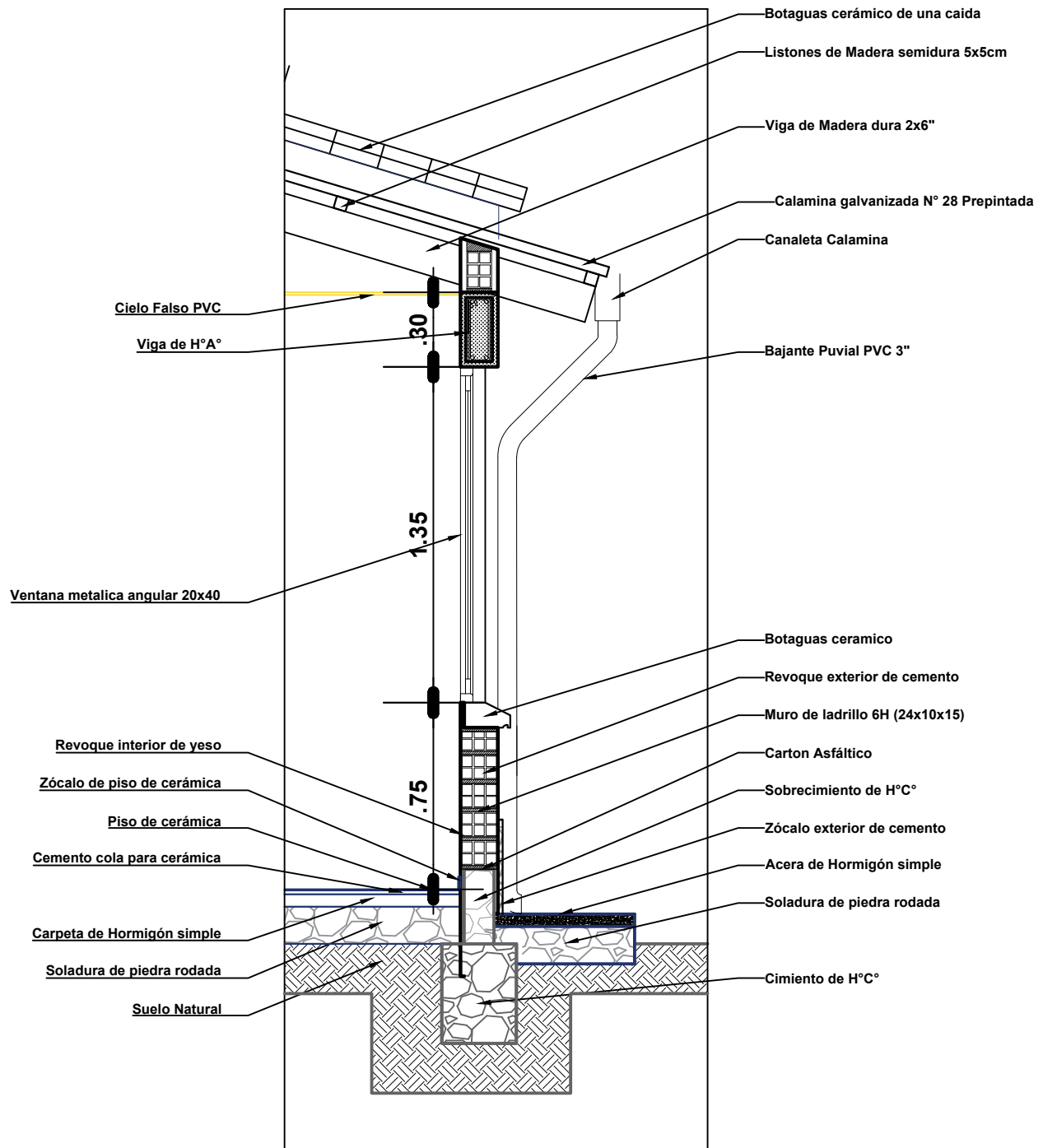

**DETALLE CORTE DE BORDE**

**ESC: 1:25**

<b>AGENCIA ESTATAL DE VIVIENDA - AEVIVIENDA</b>	
<b>PROYECTO:</b> PROYECTO DE VIVIENDA NUEVA AUTOCONSTRUCCION EN EL MUNICIPIO DE COLCHA K - FASE (VD) 2023 - POTOSI	
<b>MUNICIPIO:</b> COLCHA K	
<b>PROVINCIA:</b> NOR LIPEZ	<b>DEPARTAMENTO:</b> POTOSI

<b>DISEÑO ARQUITECTÓNICO:</b>	<b>REVISADO Y APROBADO:</b>	<b>FECHA:</b> NOVIEMBRE/2023
		<b>SUPERFICIE:</b> 66.68 m2
		<b>LAMINA:</b> 22/29

# MODULO 1 : VIVIENDA NUEVA AUTOCONSTRUCCION ASISTIDA TIPO 1

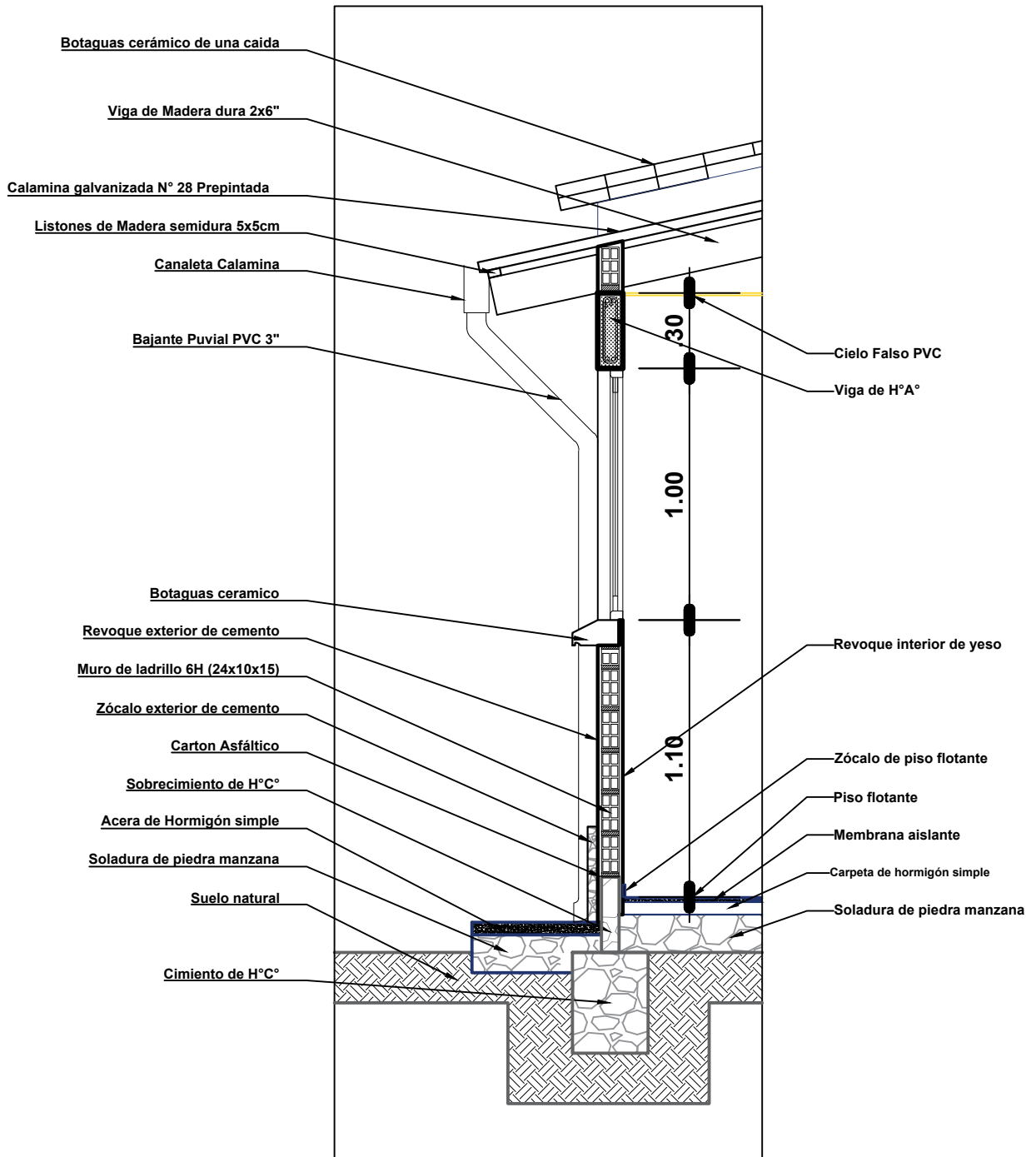

**DETALLE CORTE DE BORDE**

**ESC: 1:25**

<b>AGENCIA ESTATAL DE VIVIENDA - AEVIVIENDA</b>	
PROYECTO: PROYECTO DE VIVIENDA NUEVA AUTOCONSTRUCCION EN EL MUNICIPIO DE COLCHA K - FASE (VD) 2023 - POTOSI	
MUNICIPIO: COLCHA K	
PROVINCIA: NOR LIPEZ	DEPARTAMENTO: POTOSI

DISEÑO ARQUITECTÓNICO:	REVISADO Y APROBADO:	FECHA: NOVIEMBRE/2023
		SUPERFICIE: 66.68 m2
		LAMINA: 23/29

# MODULO 1 : VIVIENDA NUEVA AUTOCONSTRUCCION ASISTIDA TIPO 1

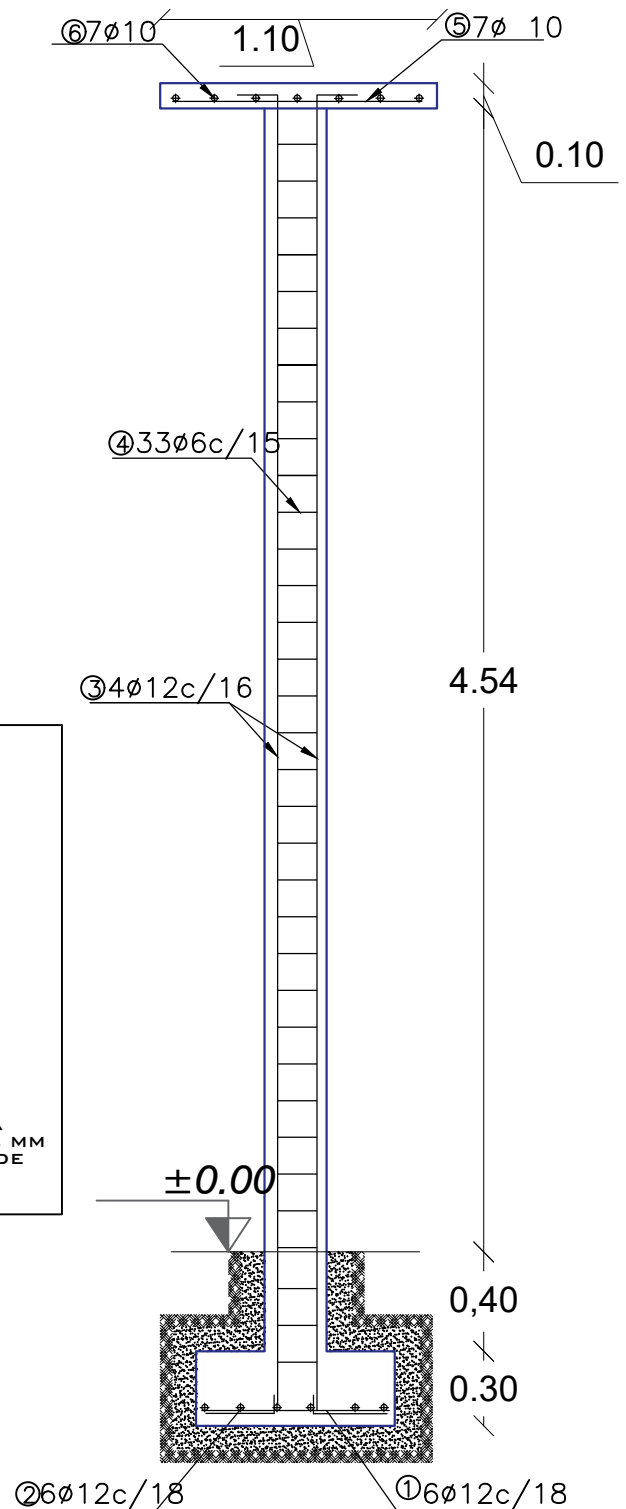
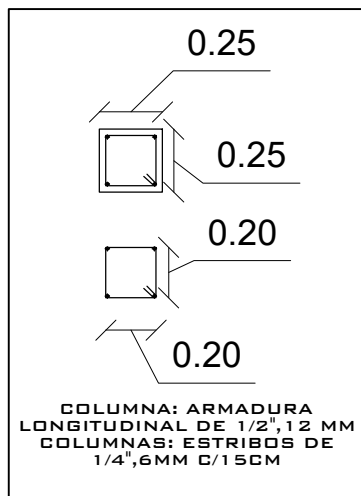
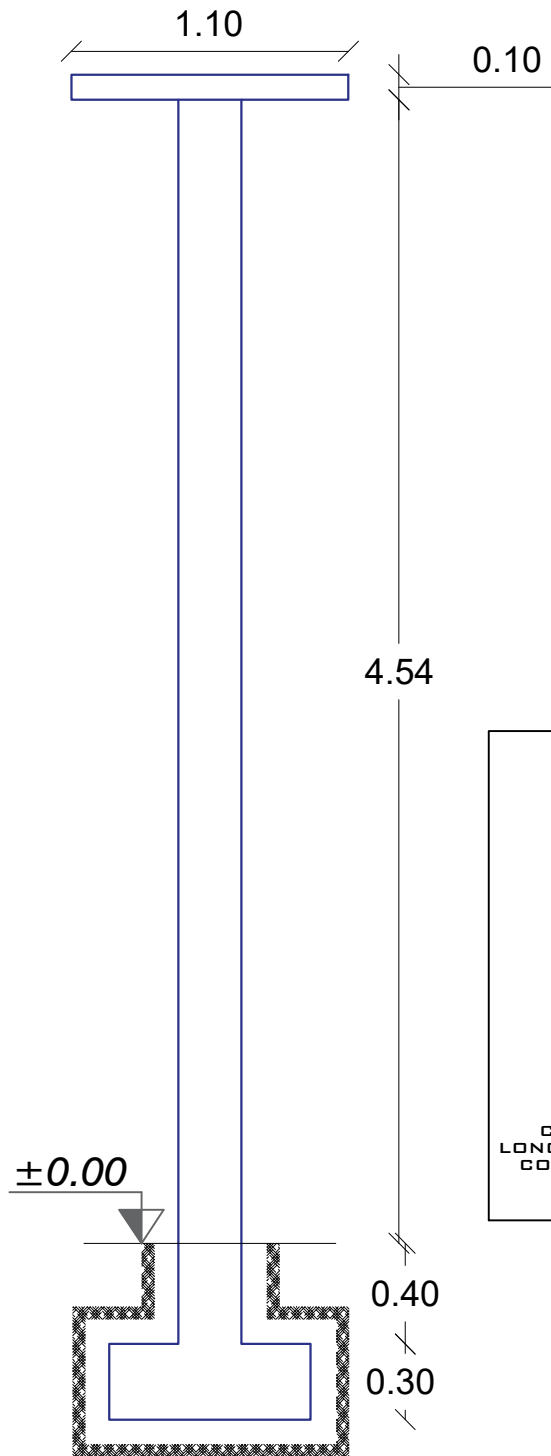

## DETALLE ARMADURA DE COLUMNA ESC: 1:30

<b>AGENCIA ESTATAL DE VIVIENDA - AEVIVIENDA</b>	
PROYECTO: PROYECTO DE VIVIENDA NUEVA AUTOCONSTRUCCION EN EL MUNICIPIO DE COLCHA K - FASE (VD) 2023 - POTOSI	
MUNICIPIO: COLCHA K	
PROVINCIA: NOR LIPEZ	DEPARTAMENTO: POTOSI

DISEÑO ARQUITECTÓNICO:	REVISADO Y APROBADO:

FECHA: NOVIEMBRE/2023
SUPERFICIE: 66.68 m2
LAMINA: 24/29

# MODULO 1 : VIVIENDA NUEVA AUTOCONSTRUCCION ASISTIDA TIPO 1

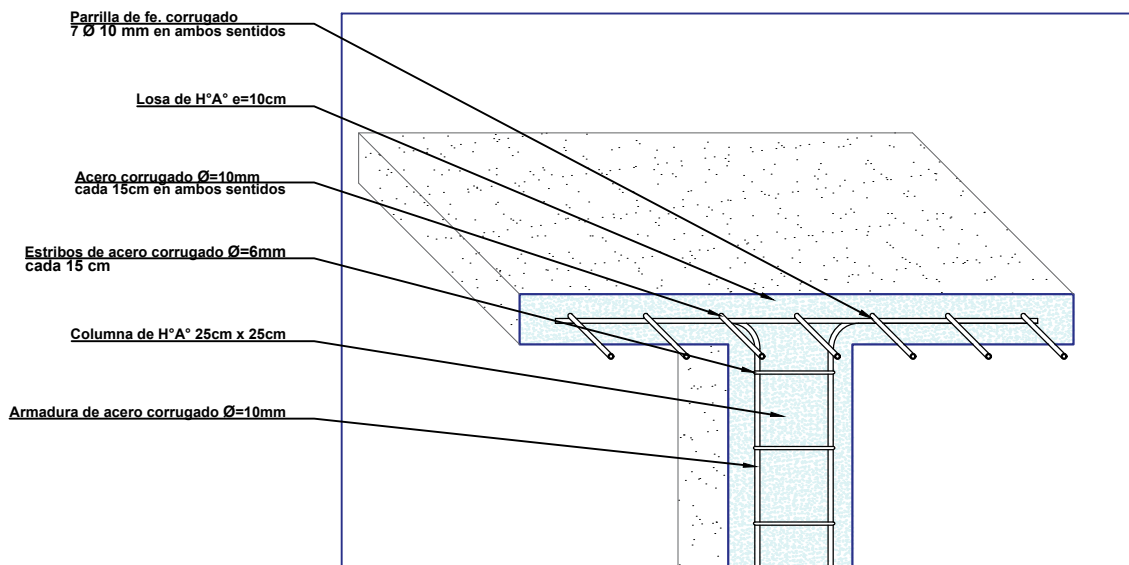
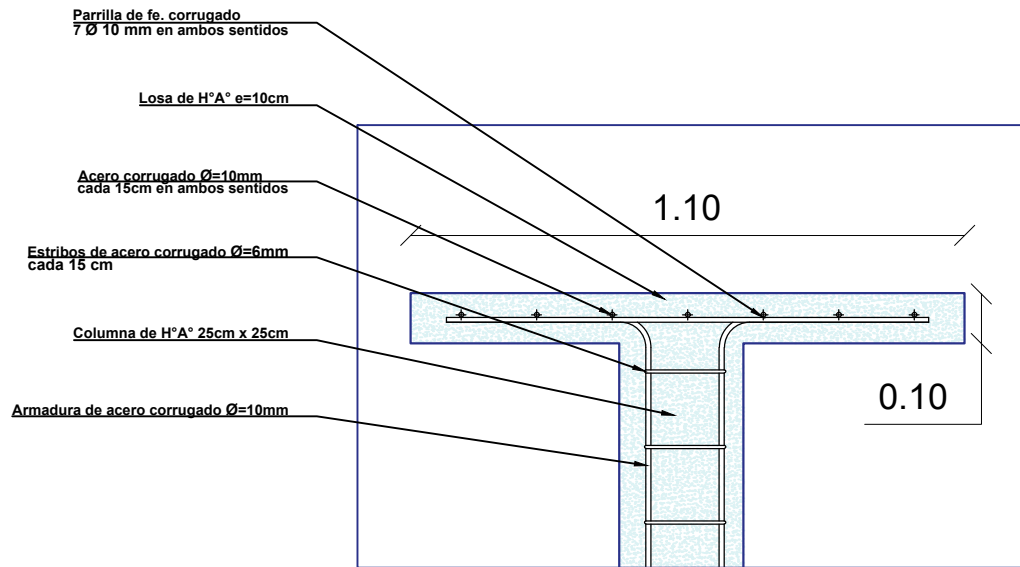

## DETALLE DE LOSA PARA TANQUE ELEVADO ESC: 1:15

### AGENCIA ESTATAL DE VIVIENDA - AEVIVIENDA

PROYECTO: PROYECTO DE VIVIENDA NUEVA AUTOCONSTRUCCION EN EL MUNICIPIO DE COLCHA K - FASE (VI) 2023 - POTOSI

MUNICIPIO: COLCHA K

PROVINCIA: NOR LIPEZ

DEPARTAMENTO: POTOSI

DISEÑO ARQUITECTÓNICO:

REVISADO Y APROBADO:

FECHA: NOVIEMBRE/2023

SUPERFICIE: 66.68 m<sup>2</sup>

LAMINA: 25/29

# MODULO 1 : VIVIENDA NUEVA AUTOCONSTRUCCION ASISTIDA TIPO 1

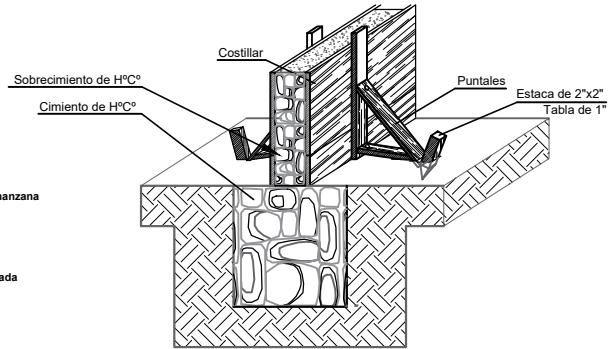
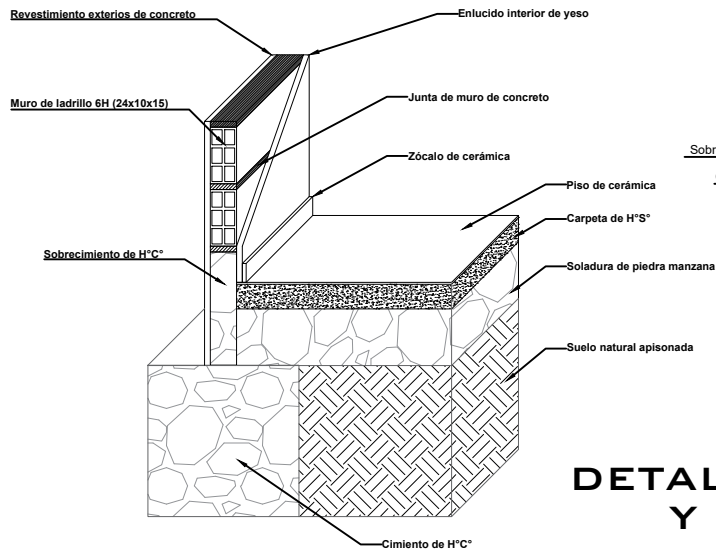

## DETALLE ARMADO DE CIMIENTO Y SOBRECIMIENTO DE H° C°

## DETALLE CIMIENTO Y SUELO DE CERÁMICA

## DETALLE DE CONTRAPISO

CARPETA CONTRAPISO DE H° S° e=7cm

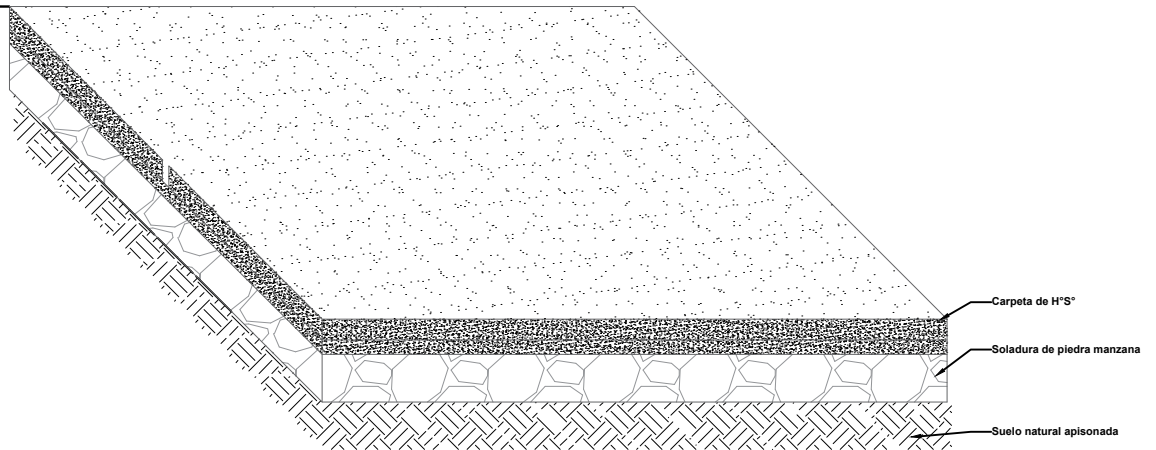

CARPETA CONTRAPISO DE H° S° e=7 CM.

SOLADO DE PIEDRA MANZANA e=15 cm.

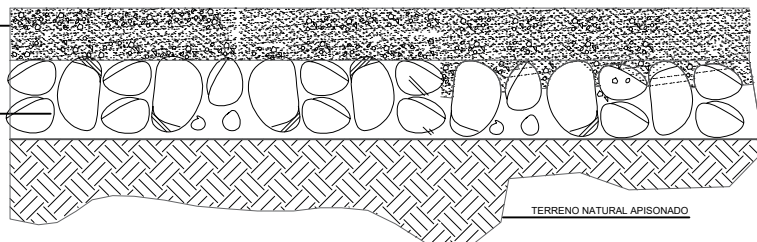

ESC: 1:20

### AGENCIA ESTATAL DE VIVIENDA - AEVIVIENDA

PROYECTO: PROYECTO DE VIVIENDA NUEVA AUTOCONSTRUCCION EN EL MUNICIPIO DE COLCHA K - FASE (VD) 2023 - POTOSI

MUNICIPIO: COLCHA K

PROVINCIA: NOR LIPEZ

DEPARTAMENTO: POTOSI

DISEÑO ARQUITECTÓNICO:

REVISADO Y APROBADO:

FECHA: NOVIEMBRE/2023

SUPERFICIE: 66.68 m2

LAMINA: 26/29

# MODULO 1 : VIVIENDA NUEVA AUTOCONSTRUCCION ASISTIDA TIPO 1

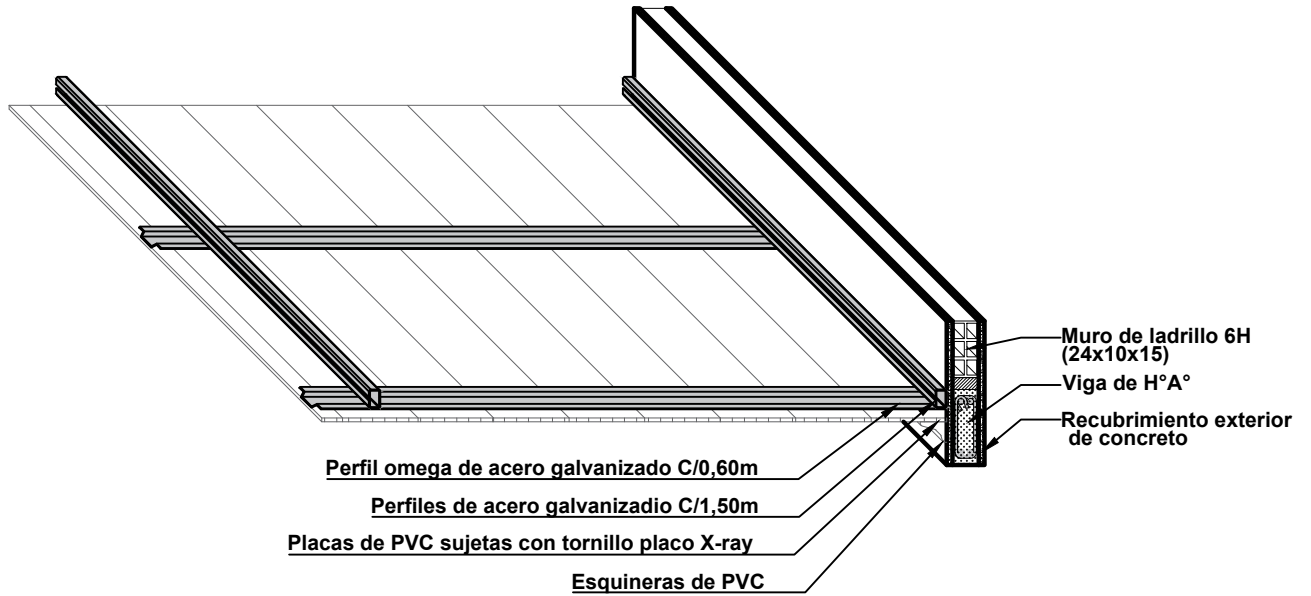

DETALLE DE CIELO FALSO DE PVC  
 ESC: 1:20

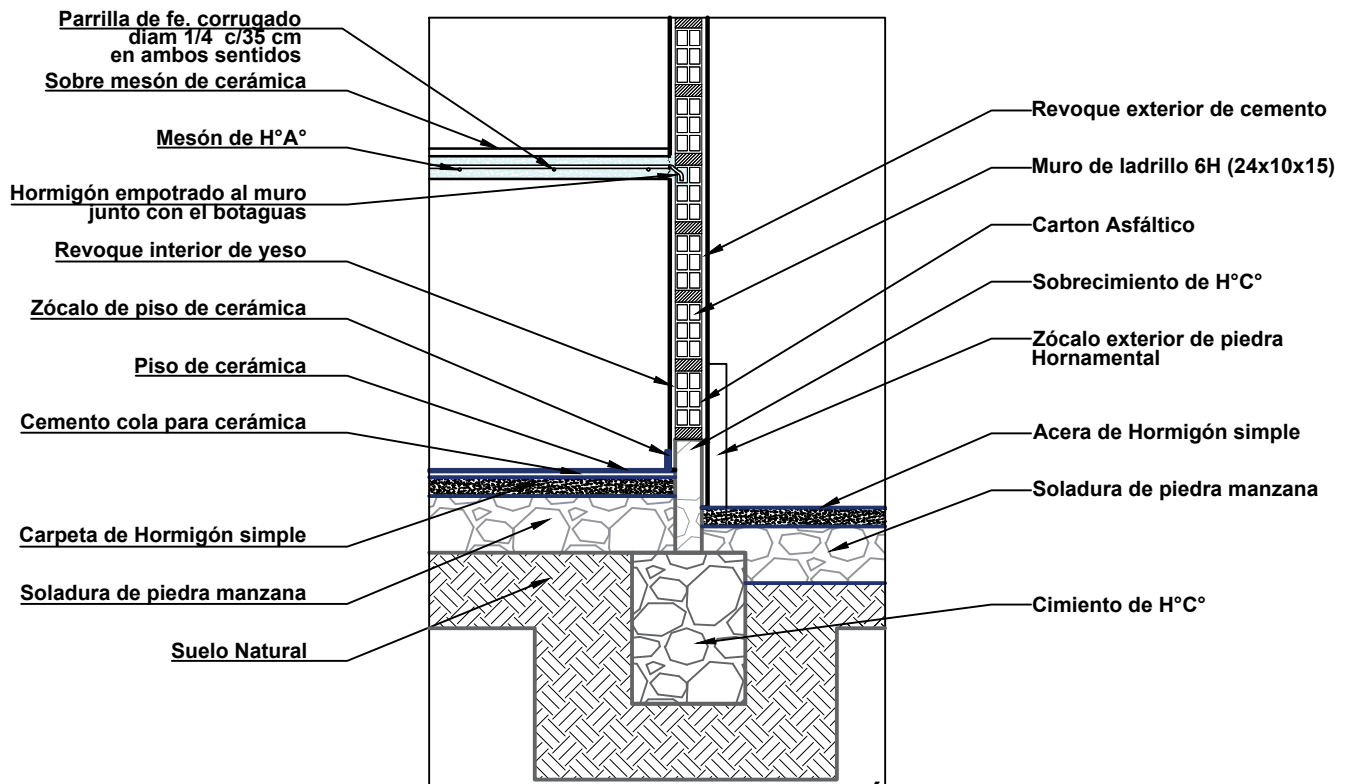

DETALLE DE MESÓN DE LA COCINA  
 ESC: 1:20

<b>AGENCIA ESTATAL DE VIVIENDA - AEVIVIENDA</b>	
PROYECTO: PROYECTO DE VIVIENDA NUEVA AUTOCONSTRUCCION EN EL MUNICIPIO DE COLCHA K - FASE (VD) 2023 - POTOSI	
MUNICIPIO: COLCHA K	
PROVINCIA: NOR LIPEZ	DEPARTAMENTO: POTOSI

DISEÑO ARQUITECTÓNICO:	REVISADO Y APROBADO:	FECHA: NOVIEMBRE/2023
		SUPERFICIE: 66.68 m2
		LAMINA: 27/29



# MODULO 1 : VIVIENDA NUEVA AUTOCONSTRUCCION ASISTIDA TIPO 1



SALA-COMEDOR



DORMITORIO 1



DORMITORIO 2

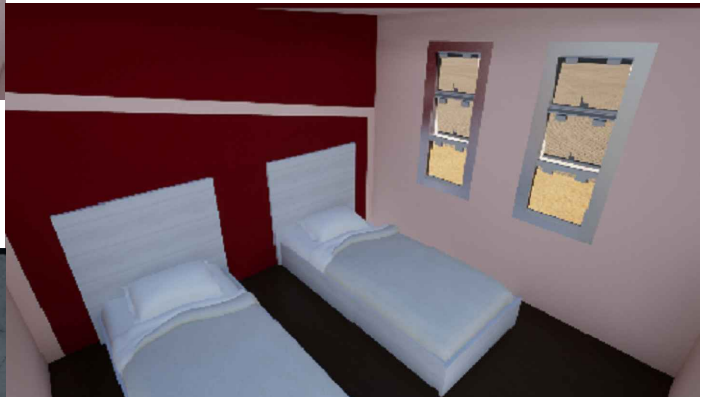

BAÑO

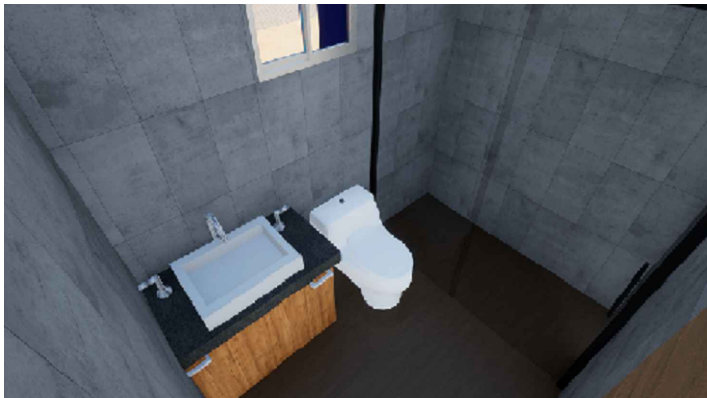

VISTAS INTERIORES

<b>AGENCIA ESTATAL DE VIVIENDA - AEVIVIENDA</b>	
<b>PROYECTO:</b> PROYECTO DE VIVIENDA NUEVA AUTOCONSTRUCCION EN EL MUNICIPIO DE COLCHA K - FASE (VI) 2023 - POTOSI	
<b>MUNICIPIO:</b> COLCHA K	
<b>PROVINCIA:</b> NOR LIPEZ	<b>DEPARTAMENTO:</b> POTOSI

DISEÑO ARQUITECTÓNICO:

REVISADO Y APROBADO:

**FECHA:**  
NOVIEMBRE/2023

**SUPERFICIE:**  
66.68 m2

**LAMINA:**  
**28/29**



# MODULO 1 : VIVIENDA NUEVA AUTOCONSTRUCCION ASISTIDA TIPO 1



VISTAS EXTERIORES

<b>AGENCIA ESTATAL DE VIVIENDA - AEVIVIENDA</b>	
<b>PROYECTO:</b> PROYECTO DE VIVIENDA NUEVA AUTOCONSTRUCCION EN EL MUNICIPIO DE COLCHA K - FASE (VI) 2023 - POTOSI	
<b>MUNICIPIO:</b> COLCHA K	
<b>PROVINCIA:</b> NOR LIPEZ	<b>DEPARTAMENTO:</b> POTOSI

<b>DISEÑO ARQUITECTÓNICO:</b>

<b>REVISADO Y APROBADO:</b>

<b>FECHA:</b> NOVIEMBRE/2023
<b>SUPERFICIE:</b> 66.68 m2
<b>LAMINA:</b> 29/29