

**PLANO DE CIMIENTOS**

AEV-ORU-0366

NOMBRE DEL PROYECTO	DISEÑO ARQUITECTONICO	REVISADO Y APROBADO	DEPARTAMENTAL ORURO	
PROYECTO DE VIVIENDA NUEVA AUTOCONSTRUCCION EN EL MUNICIPIO DE ORURO-FASE(CI) 2023- ORURO			AREA	76.48 m <sup>2</sup>
			ESCALA	1:75
			FECHA: DICIEMBRE 2023	
			LAMINA	<b>1 - 21</b>

VIVIENDA NUEVA AUTOCONSTRUCCION ORURO 2023 TIPOLOGIA 3

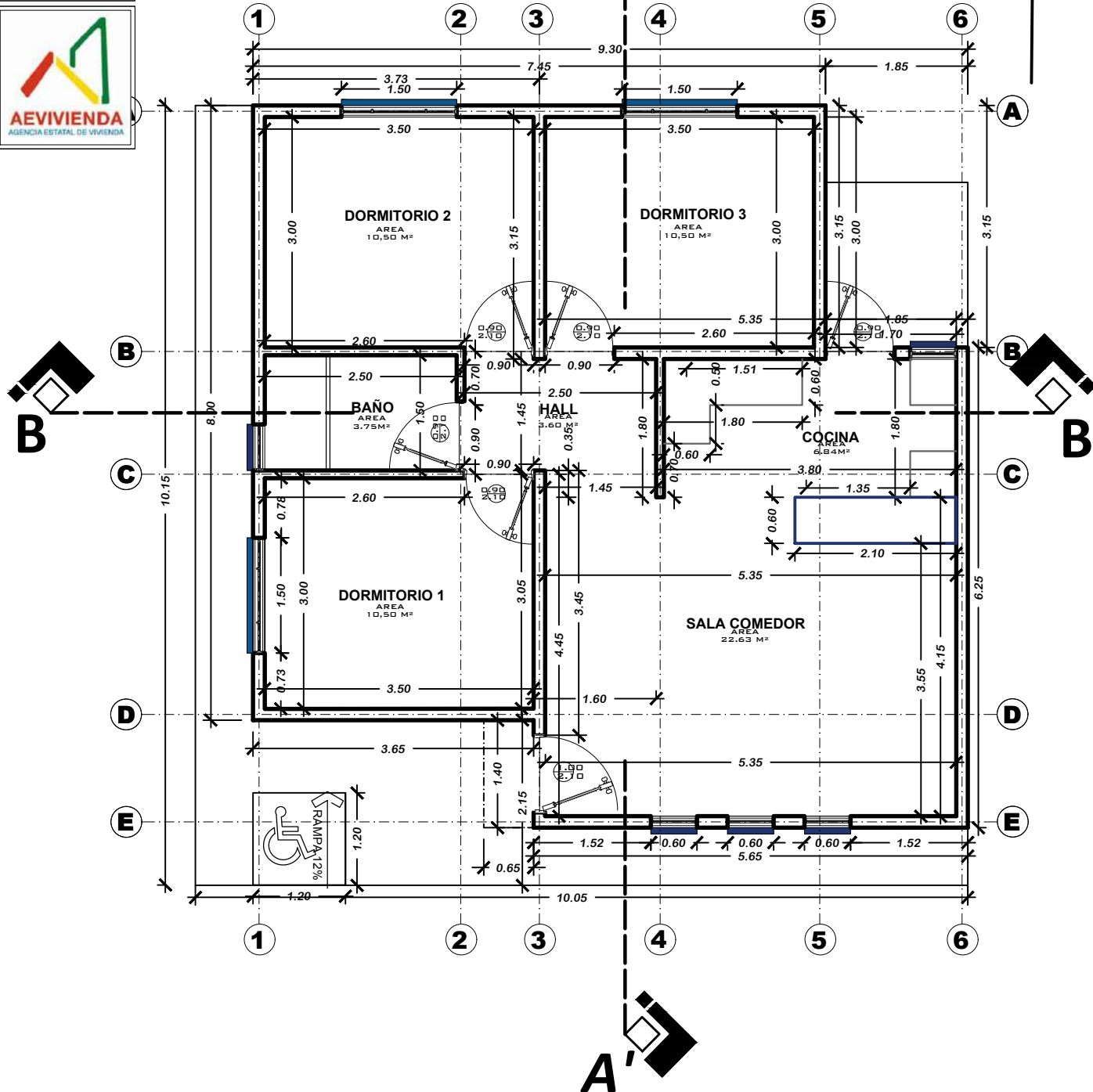
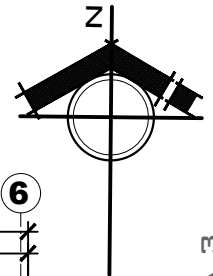

VIVIENDA NUEVA AUTOCONSTRUCCION ORURO 2023 TIPOLOGIA 3

**PLANTA ACOTADA**

AEV-ORU-0366

NOMBRE DEL PROYECTO	DISEÑO ARQUITECTONICO	REVISADO Y APROBADO	DEPARTAMENTAL ORURO	
PROYECTO DE VIVIENDA NUEVA AUTOCONSTRUCCION EN EL MUNICIPIO DE ORURO-FASE(CI) 2023- ORURO			AREA	76.48 m <sup>2</sup>
			ESCALA	1:75
			FECHA: DICIEMBRE 2023	
			LAMINA	<b>2 - 21</b>

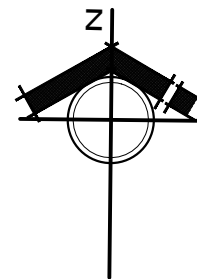

VIVIENDA NUEVA AUTOCONSTRUCCION ORURO 2023 TIPOLOGIA 3



**PLANTA AMOBLADA**



**¡Construyendo nuevos sueños!**  
AEV-ORU-0366

NOMBRE DEL PROYECTO	DISEÑO ARQUITECTONICO	REVISADO Y APROBADO	DEPARTAMENTAL ORURO	
PROYECTO DE VIVIENDA NUEVA AUTOCONSTRUCCION EN EL MUNICIPIO DE ORURO-FASE(CI) 2023- ORURO			AREA	76.48 m <sup>2</sup>
			ESCALA	1:75
			FECHA: DICIEMBRE 2023	
			LAMINA	<b>3 - 21</b>

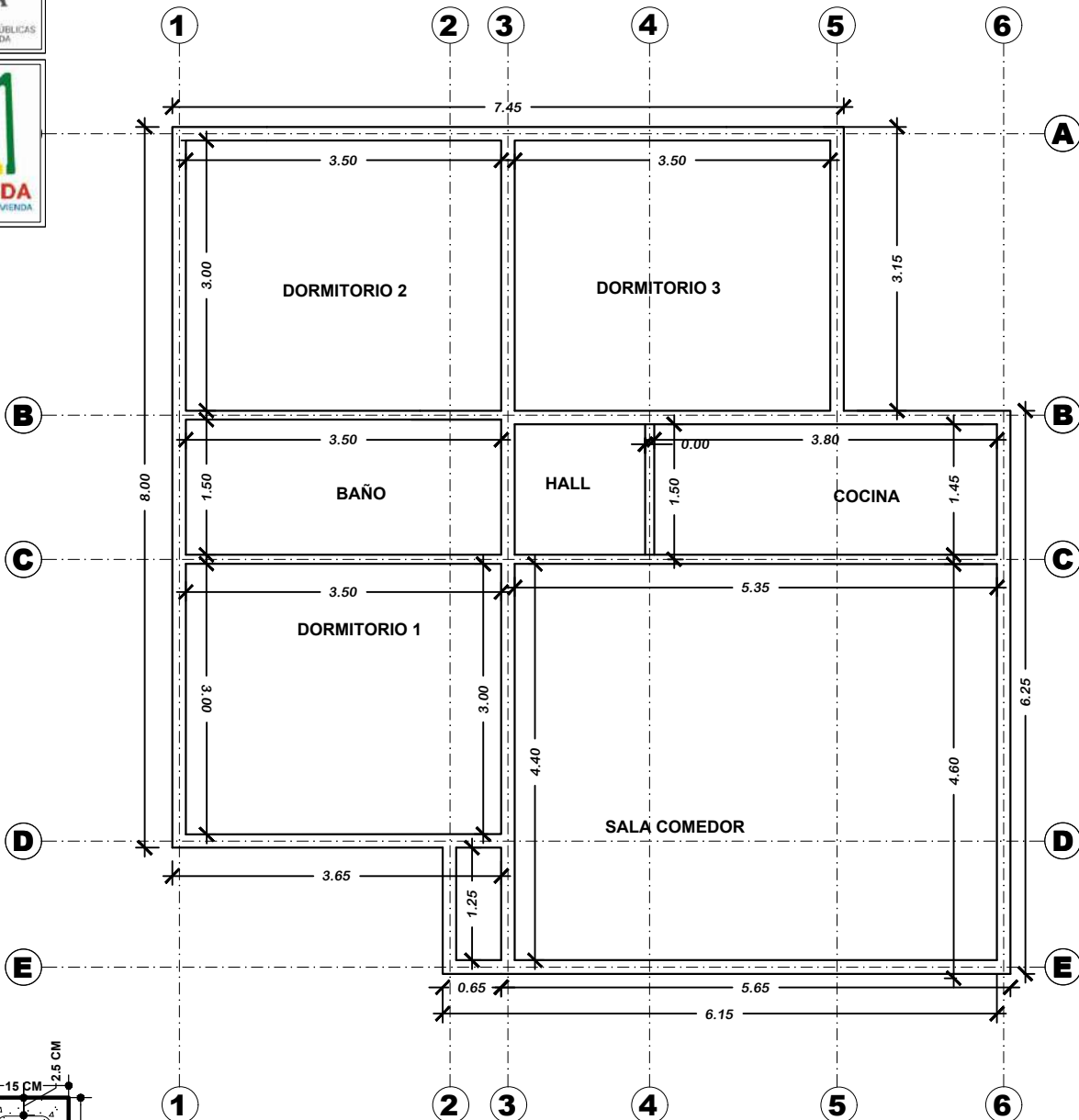

SECCION VIGA  
H<sup>º</sup>A<sup>º</sup>  
Esc. 1:10

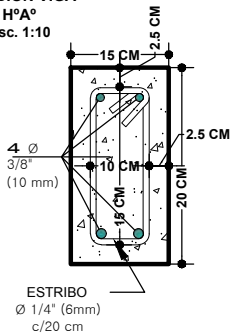

VIVIENDA NUEVA AUTOCONSTRUCCION ORURO 2023 TIPOLOGIA 3

**PLANO DE VIGAS**

**BICENTENARIO DE BOLIVIA**  
**¡Construyendo nuevos sueños!**  
AEV-ORU-0366

NOMBRE DEL PROYECTO	DISEÑO ARQUITECTONICO	REVISADO Y APROBADO	DEPARTAMENTAL ORURO	
PROYECTO DE VIVIENDA NUEVA AUTOCONSTRUCCION EN EL MUNICIPIO DE ORURO-FASE(CI) 2023- ORURO			AREA	76.48 m <sup>2</sup>
			ESCALA	1:75
			FECHA: DICIEMBRE 2023	
			LAMINA	<b>4 - 21</b>



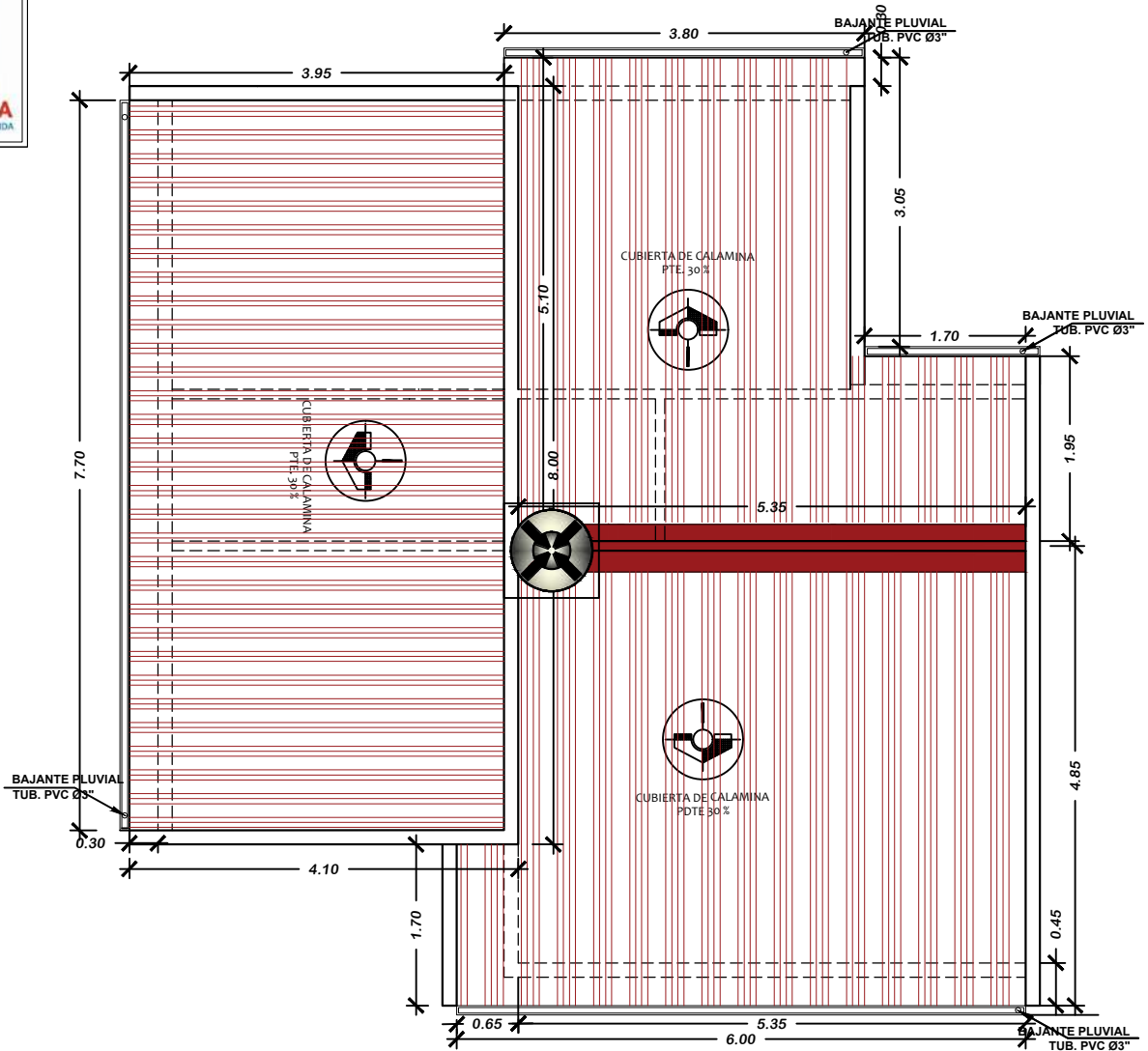

VIVIENDA NUEVA AUTOCONSTRUCCION ORURO 2023 TIPOLOGIA 3

**PLANO DE CUBIERTAS**

**BICENTENARIO DE BOLIVIA**

**¡Construyendo nuevos sueños!**

AEV-ORU-0366

NOMBRE DEL PROYECTO	DISÑO ARQUITECTONICO	REVISADO Y APROBADO	DEPARTAMENTAL ORURO	
PROYECTO DE VIVIENDA NUEVA AUTOCONSTRUCCION EN EL MUNICIPIO DE ORURO-FASE(CI) 2023- ORURO			AREA	76.48 m <sup>2</sup>
			ESCALA	1:75
			FECHA: DICIEMBRE 2023	
			LAMINA	<b>6 - 21</b>



BOLIVIA

MINISTERIO DE OBRAS PÚBLICAS  
SERVICIOS Y VIVIENDA



AEVIENDA  
AGENCIA ESTATAL DE VIVIENDA

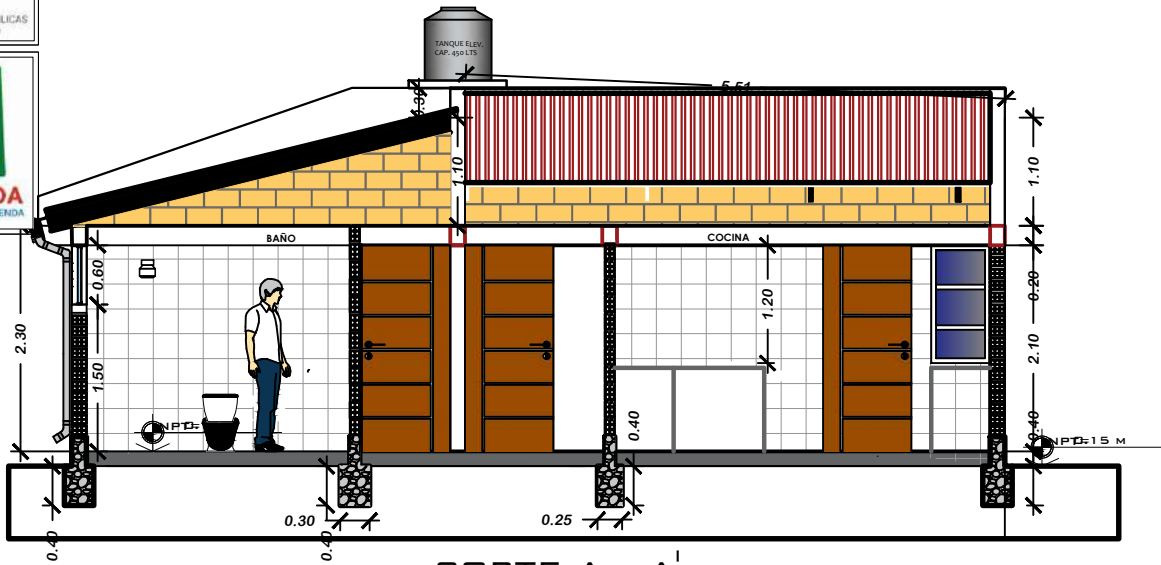

CORTE A - A'

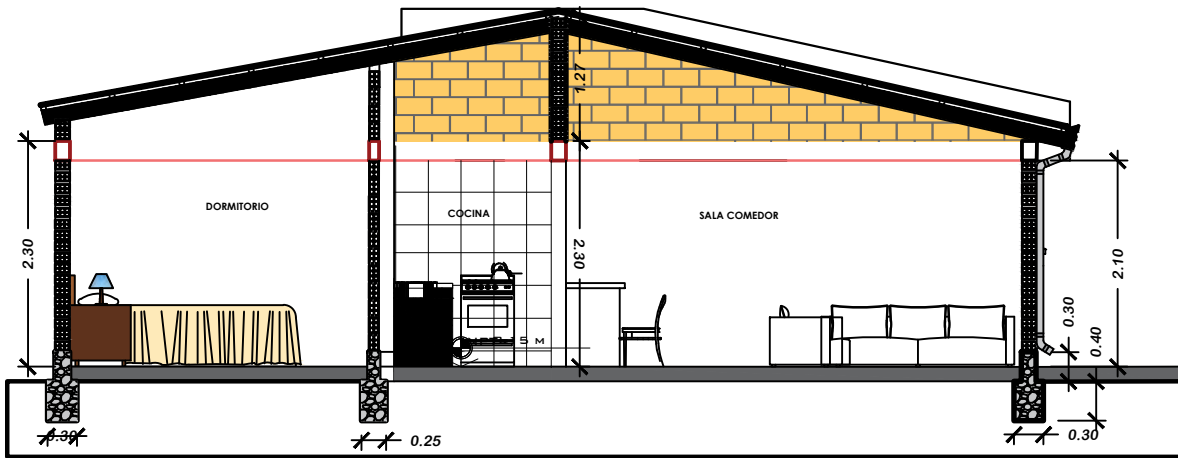

CORTE B - B'

VIVIENDA NUEVA AUTOCONSTRUCCION ORURO 2023 TIPOLOGIA 3

PLANO CORTES



BICENTENARIO DE  
BOLIVIA

¡Construyendo  
nuevos sueños!

AEV-ORU-0366

NOMBRE DEL PROYECTO	DISEÑO ARQUITECTONICO	REVISADO Y APROBADO	DEPARTAMENTAL ORURO	
PROYECTO DE VIVIENDA NUEVA AUTOCONSTRUCCION EN EL MUNICIPIO DE ORURO-FASE(CI) 2023- ORURO			AREA	76.48 m <sup>2</sup>
			ESCALA	1:75
			FECHA: DICIEMBRE 2023	
			LAMINA	7 - 21
AGENCIA ESTATAL DE VIVIENDA - DEPARTAMENTO ORURO			GESTION - 2023	



el evacion frontal



ELEVACION LATERAL

VIVIENDA NUEVA AUTOCONSTRUCCION ORURO 2023 TIPOLOGIA 3

PLANO ELEVACIONES

BICENTENARIO DE BOLIVIA

¡Construyendo nuevos sueños!

AEV-ORU-0366

NOMBRE DEL PROYECTO	DISEÑO ARQUITECTONICO	REVISADO Y APROBADO	DEPARTAMENTAL ORURO	
PROYECTO DE VIVIENDA NUEVA AUTOCONSTRUCCION EN EL MUNICIPIO DE ORURO-FASE(CI) 2023- ORURO			AREA	76.48 m <sup>2</sup>
			ESCALA	1:75
			FECHA: DICIEMBRE 2023	
			LAMINA	<b>8 - 21</b>





VIVIENDA NUEVA AUTOCONSTRUCCION ORURO 2023 TIPOLOGIA 3

**PERSPECTIVAS**

NOMBRE DEL PROYECTO		DISEÑO ARQUITECTONICO		REVISADO Y APROBADO		DEPARTAMENTAL ORURO	
PROYECTO DE VIVIENDA NUEVA AUTOCONSTRUCCION EN EL MUNICIPIO DE ORURO-FASE(CI) 2023- ORURO						AREA	76.48 m <sup>2</sup>
						ESCALA	1:75
						FECHA: DICIEMBRE 2023	
						LAMINA	9- 21

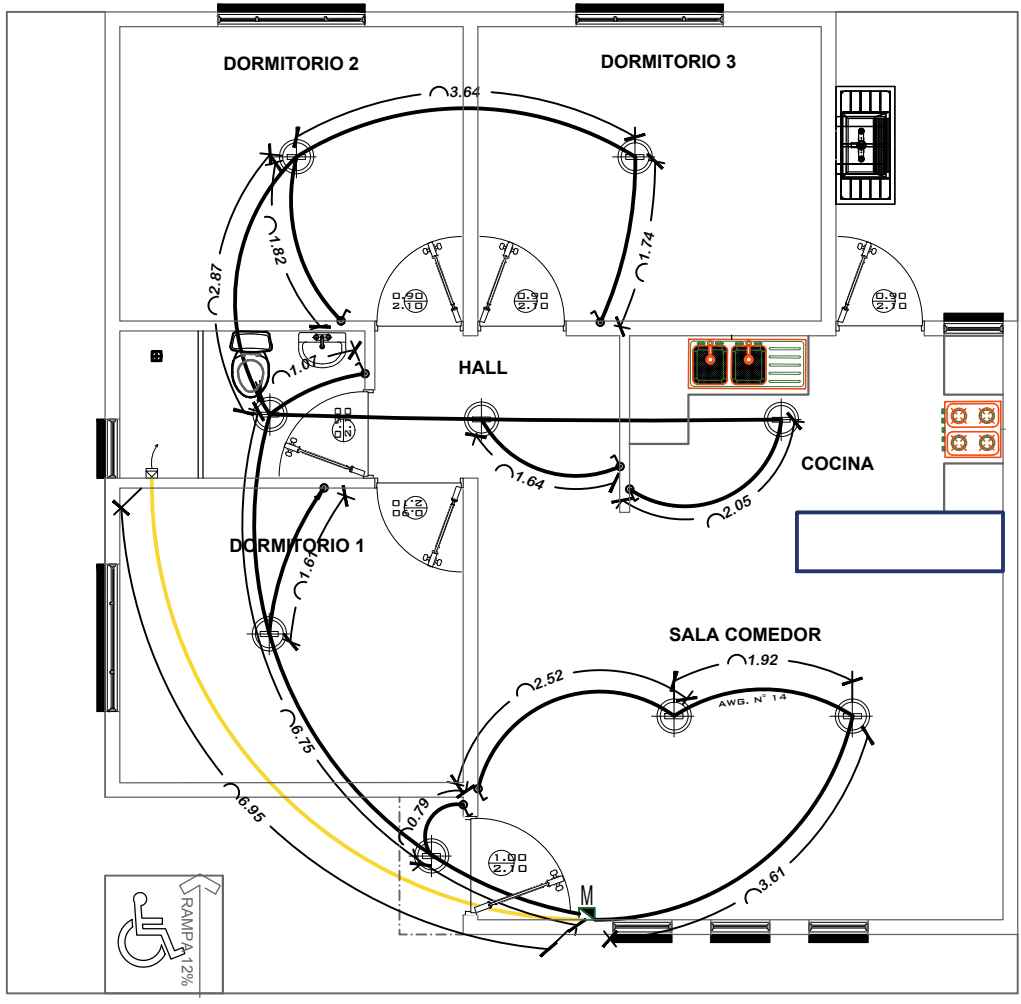

SIMBOLOGIA Y REFERENCIAS	
	TABLERO DE DISTRIBUCION
	C1-C2-C3 CIRCUITOS
	CABLE N° 12 TOMACORRIENTES
	ILUMINACION INCANDESCENTE SOBRETENIDA
	INTERRUPTOR SIMPLE

**INSTALACION ELECTRICA**

NOMBRE DEL PROYECTO	DISEÑO ARQUITECTONICO	REVISADO Y APROBADO	DEPARTAMENTAL ORURO	
<b>PROYECTO DE VIVIENDA NUEVA AUTOCONSTRUCCION EN EL MUNICIPIO DE ORURO-FASE(CI) 2023- ORURO</b>			AREA	76.48 m <sup>2</sup>
			ESCALA	1:75
			FECHA: DICIEMBRE 2023	
			LAMINA	<b>10 - 21</b>

**BICENTENARIO DE BOLIVIA**
  
 ¡Construyendo nuevos sueños!
   
 AEV-ORU-0366

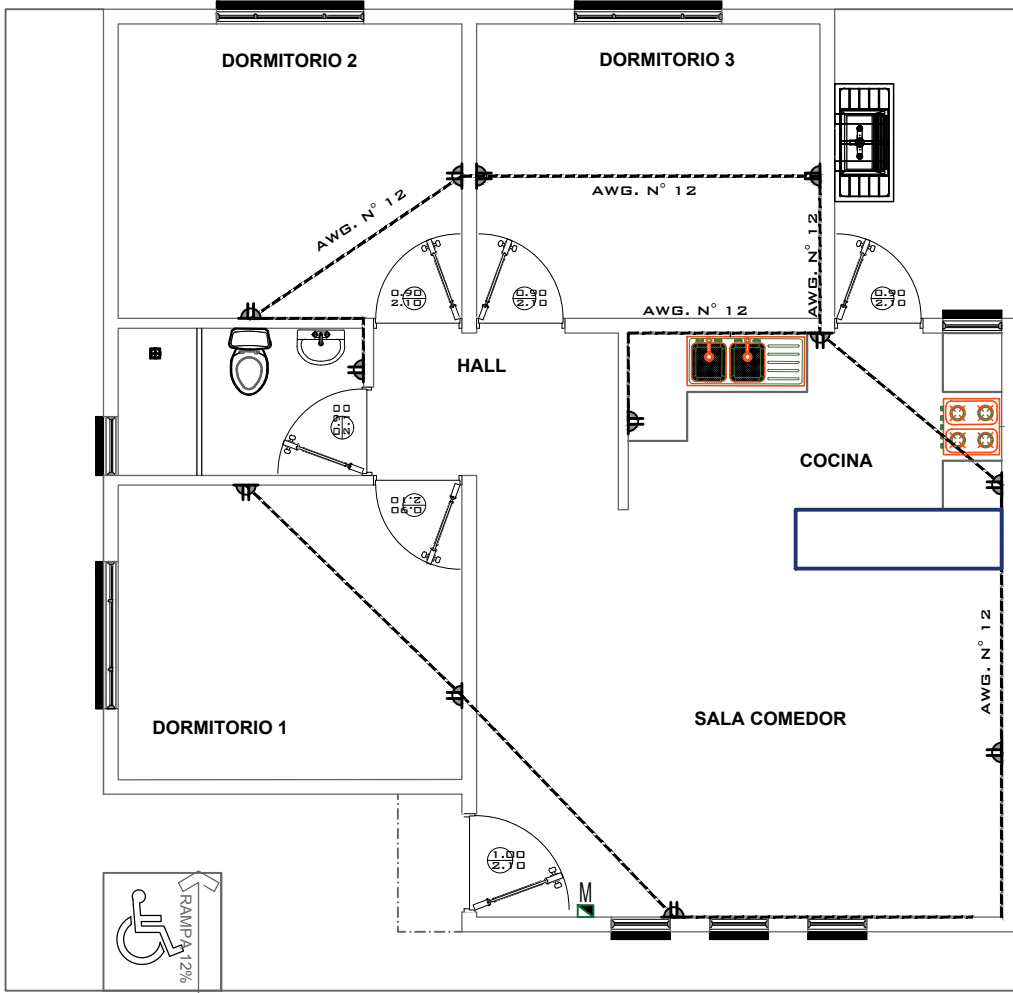

SIMBOLOGIA Y REFERENCIAS	
	TABLERO DE DISTRIBUCION
	CIRCUITOS
	CABLE N°12 TOMACORRIENTES
	ILUMINACION INCANDESCENTE
	INTERRUPTOR SIMPLE

VIVIENDA NUEVA AUTOCONSTRUCCION ORURO 2023 TIPOLOGIA 3

**INSTALACION ELECTRICA**

**BICENTENARIO DE BOLIVIA**

**¡Construyendo nuevos sueños!**

AEV-ORU-0366

NOMBRE DEL PROYECTO	DISEÑO ARQUITECTONICO	REVISADO Y APROBADO	DEPARTAMENTAL ORURO	
PROYECTO DE VIVIENDA NUEVA AUTOCONSTRUCCION EN EL MUNICIPIO DE ORURO-FASE(CI) 2023- ORURO			AREA	76.48 m <sup>2</sup>
			ESCALA	1:75
			FECHA: DICIEMBRE 2023	
			LAMINA	<b>11 - 21</b>

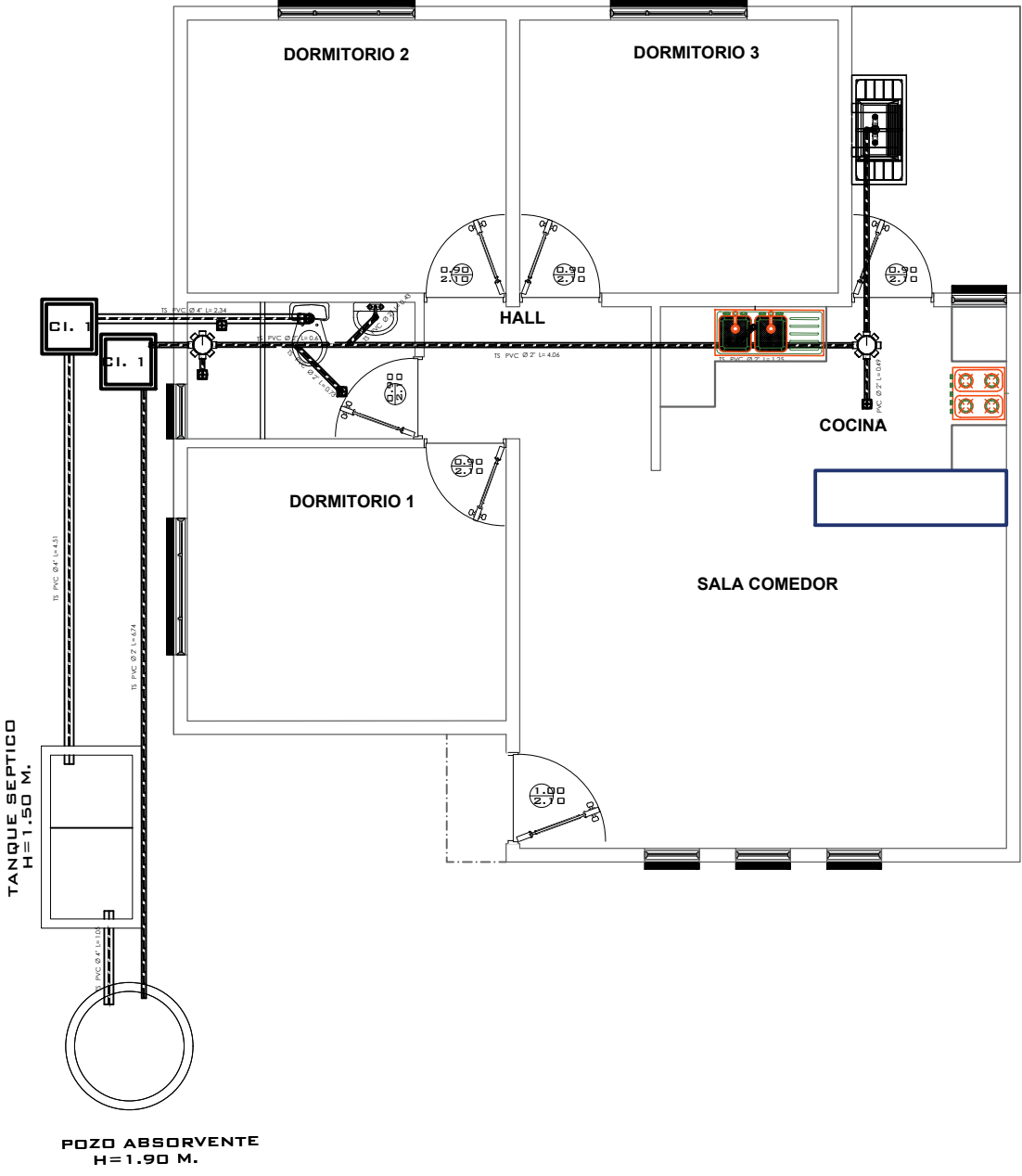

VIVIENDA NUEVA AUTOCONSTRUCCION ORURO 2023 TIPOLOGIA 3

**INSTALACION SANITARIA**

**BICENTENARIO DE BOLIVIA**

**¡Construyendo nuevos sueños!**

AEV-ORU-0366

NOMBRE DEL PROYECTO	DISEÑO ARQUITECTONICO	REVISADO Y APROBADO	DEPARTAMENTAL ORURO	
PROYECTO DE VIVIENDA NUEVA AUTOCONSTRUCCION EN EL MUNICIPIO DE ORURO-FASE(CI) 2023- ORURO			AREA	76.48 m <sup>2</sup>
			ESCALA	1:75
			FECHA: DICIEMBRE 2023	
			LAMINA	<b>12- 21</b>

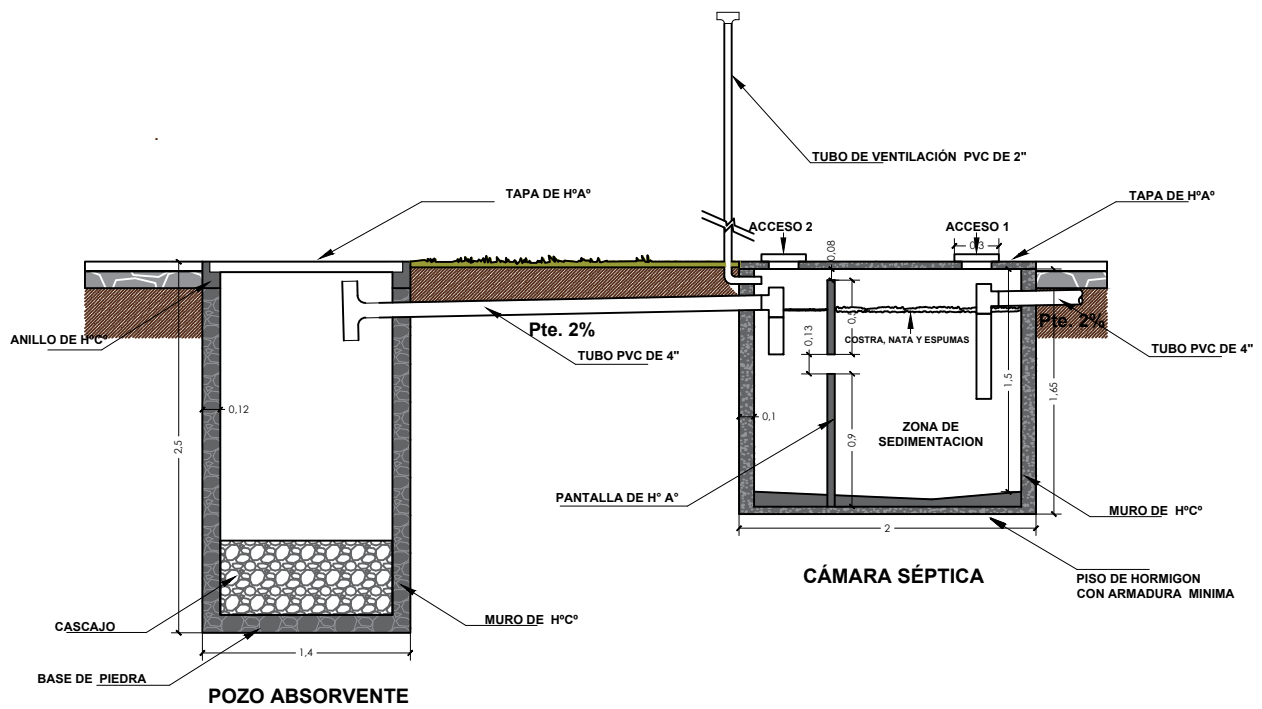
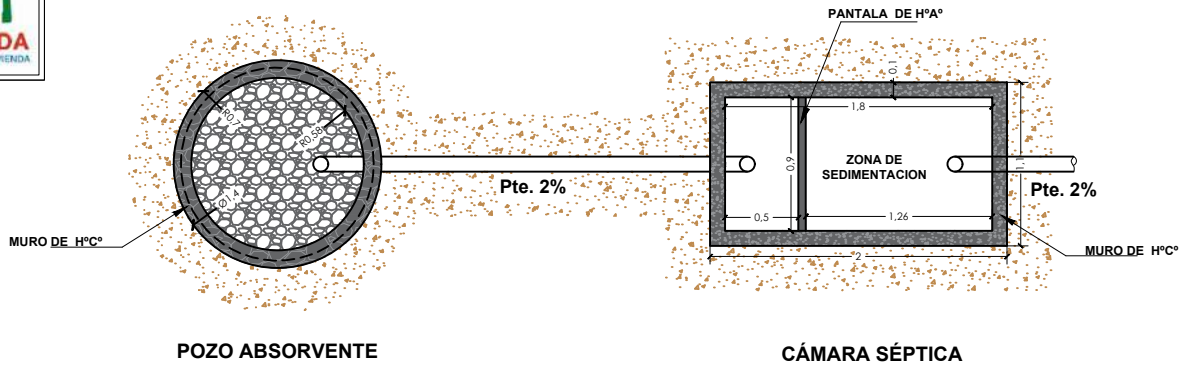

PLANO CAMARA Y POZO ABSORBENTE



NOMBRE DEL PROYECTO	DISEÑO ARQUITECTONICO	REVISADO Y APROBADO	DEPARTAMENTAL ORURO	
PROYECTO DE VIVIENDA NUEVA AUTOCONSTRUCCION EN EL MUNICIPIO DE ORURO-FASE(CI) 2023- ORURO			AREA	76.48 m <sup>2</sup>
			ESCALA	1:75
			FECHA: DICIEMBRE 2023	
			LAMINA	13 - 21
AGENCIA ESTATAL DE VIVIENDA - DEPARTAMENTO ORURO			GESTION - 2023	

VIVIENDA NUEVA AUTOCONSTRUCCION ORURO 2023 TIPOLOGIA 3

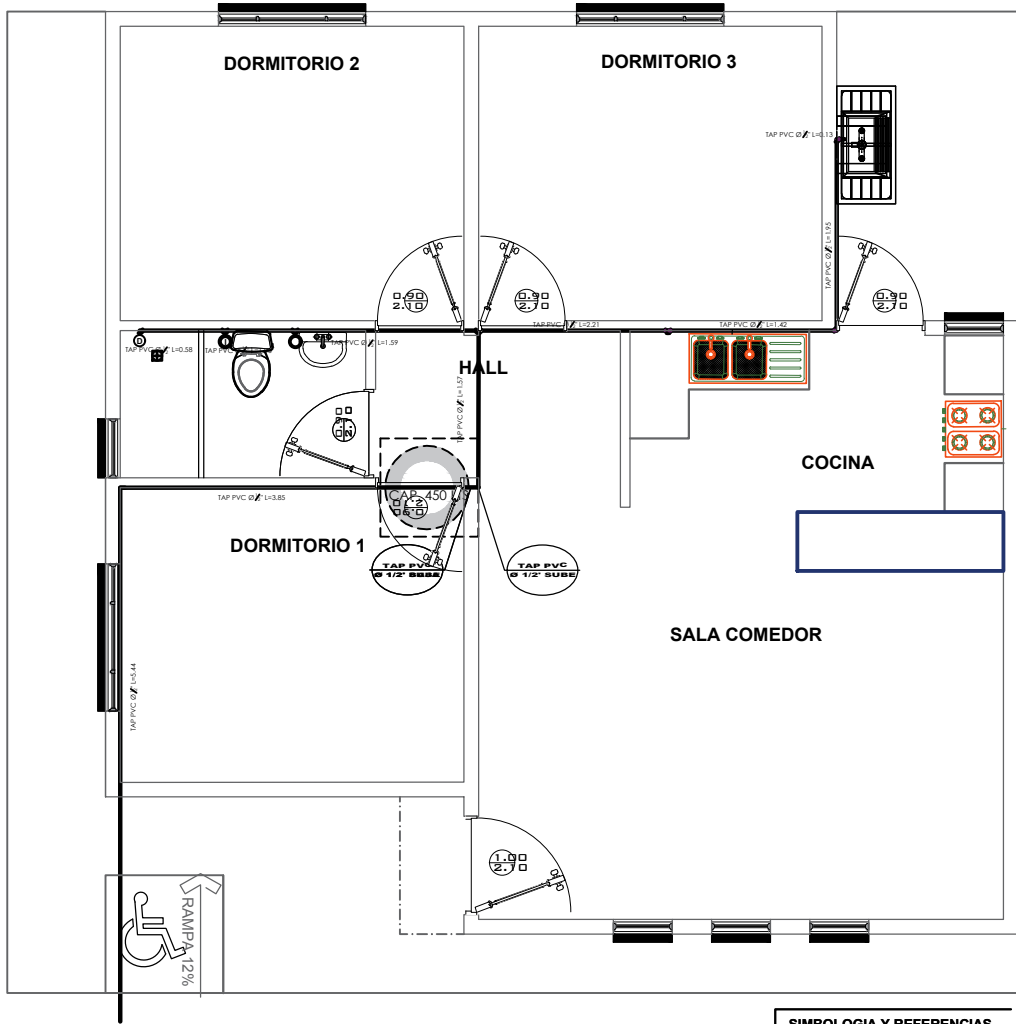

SIMBOLOGIA Y REFERENCIAS	
	DUCHA
	INODORO
	LAVAMANOS
	LAVAPLATOS
	MEDIDOR
	TUBERIA DE AGUA POTABLE
	LLAVE DE PASO

**INSTALACION AGUA POTABLE**

NOMBRE DEL PROYECTO	DISEÑO ARQUITECTONICO	REVISADO Y APROBADO	DEPARTAMENTAL ORURO	
PROYECTO DE VIVIENDA NUEVA AUTOCONSTRUCCION EN EL MUNICIPIO DE ORURO-FASE(CI) 2023- ORURO			AREA	76.48 m <sup>2</sup>
			ESCALA	1:75
			FECHA: DICIEMBRE 2023	
			LAMINA	<b>14 - 21</b>



ESTADO PLURINACIONAL DE BOLIVIA

MINISTERIO DE OBRAS PÚBLICAS, SERVICIOS Y VIVIENDA



AEVIENDA AGENCIA ESTATAL DE VIVIENDA

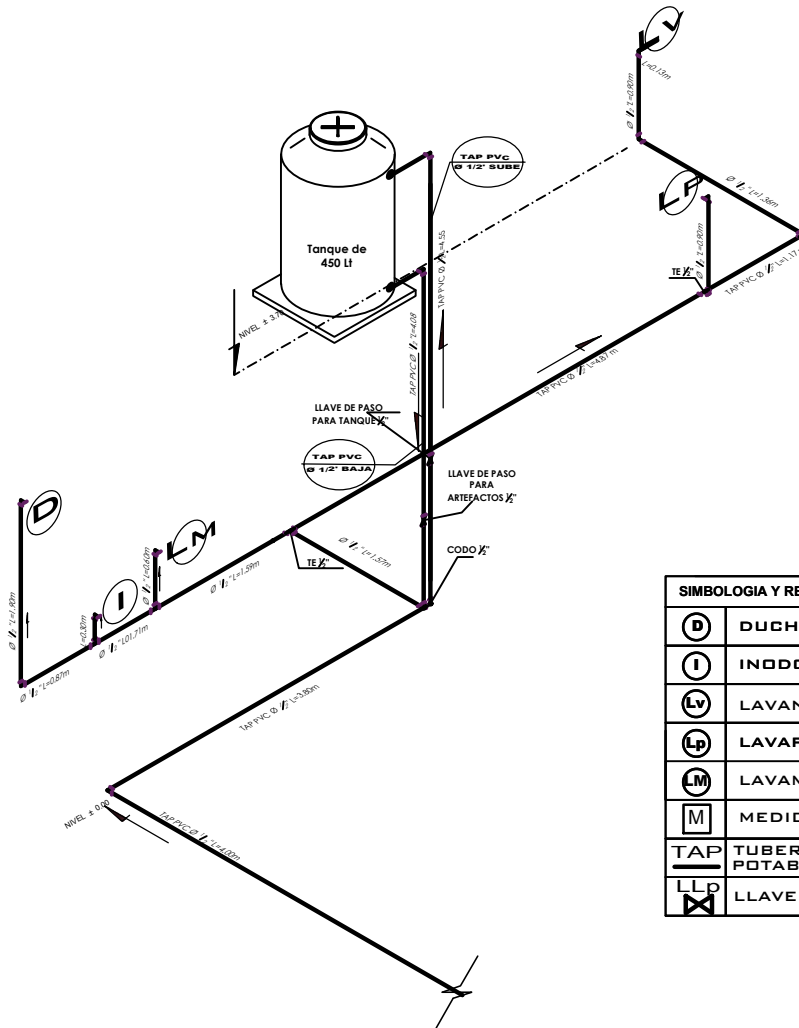

SIMBOLOGIA Y REFERENCIAS	
	DUCHA
	INODORO
	LAVANDERIA
	LAVAPLATOS
	LAVAMANOS
	MEDIDOR
	TUBERIA DE AGUA POTABLE
	LLAVE DE PASO

VIVIENDA NUEVA AUTOCONSTRUCCION ORURO 2023 TIPOLOGIA 3

### ISOMETRICO AGUA POTABLE



BICENTENARIO DE BOLIVIA

¡Construyendo nuevos sueños!

AEV-ORU-0366

NOMBRE DEL PROYECTO	DISÑO ARQUITECTONICO	REVISADO Y APROBADO	DEPARTAMENTAL ORURO	
PROYECTO DE VIVIENDA NUEVA AUTOCONSTRUCCION EN EL MUNICIPIO DE ORURO-FASE(CI) 2023- ORURO			AREA	76.48 m <sup>2</sup>
			ESCALA	1:75
			FECHA: DICIEMBRE 2023	
			LAMINA	15 - 21

AGENCIA ESTATAL DE VIVIENDA - DEPARTAMENTO ORURO

GESTION - 2023

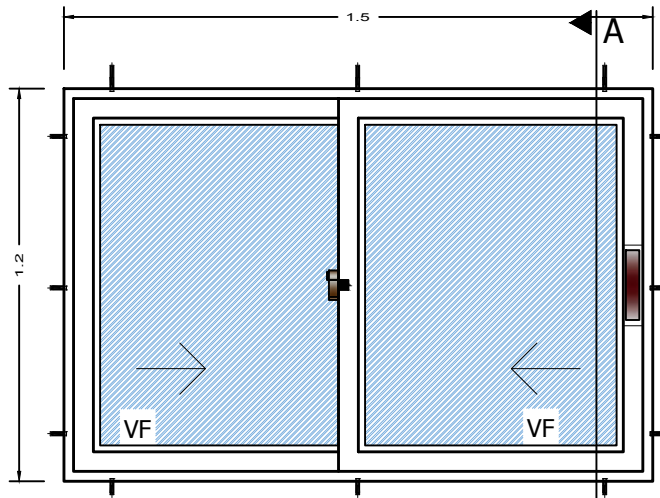

ELEVACION

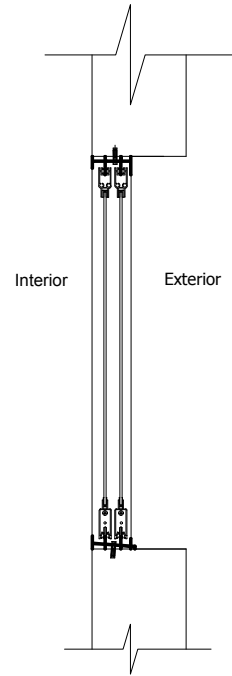

SECCION A-A

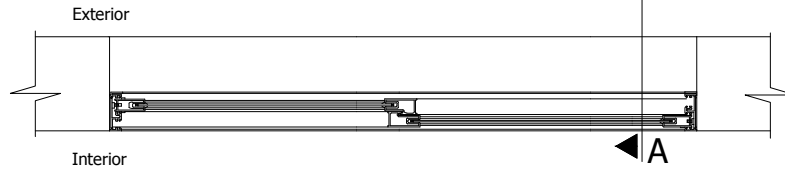

PLANTA

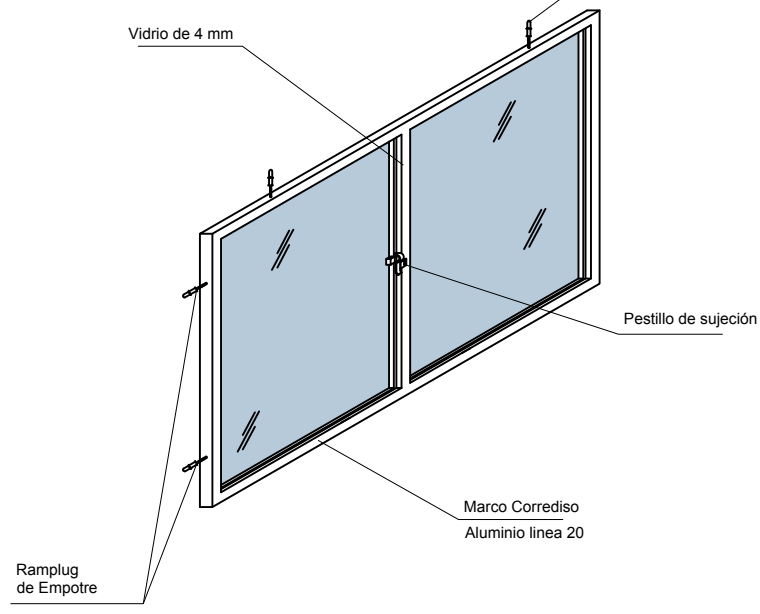

VIVIENDA NUEVA AUTOCONSTRUCCION ORURO 2023 TIPOLOGIA 3

DETALLE: VENTANA DE ALUMINIO

AEV-ORU-0366

NOMBRE DEL PROYECTO	DISEÑO ARQUITECTONICO	REVISADO Y APROBADO	DEPARTAMENTAL ORURO	
PROYECTO DE VIVIENDA NUEVA AUTOCONSTRUCCION EN EL MUNICIPIO DE ORURO-FASE(CI) 2023- ORURO			AREA	76.48 m <sup>2</sup>
			ESCALA	1:75
			FECHA: DICIEMBRE 2023	
			LAMINA	16-21
AGENCIA ESTATAL DE VIVIENDA - DEPARTAMENTO ORURO			GESTION - 2023	



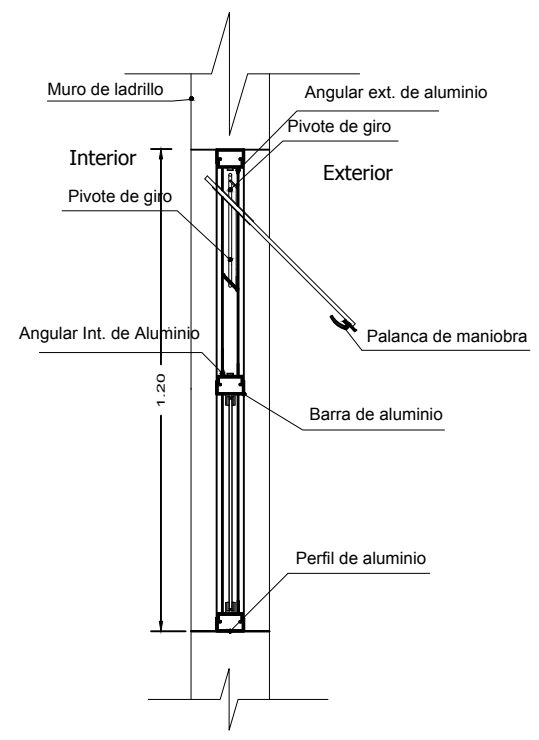
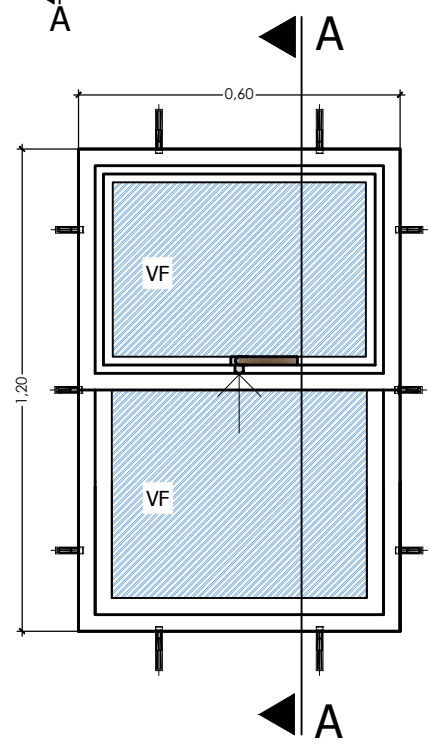
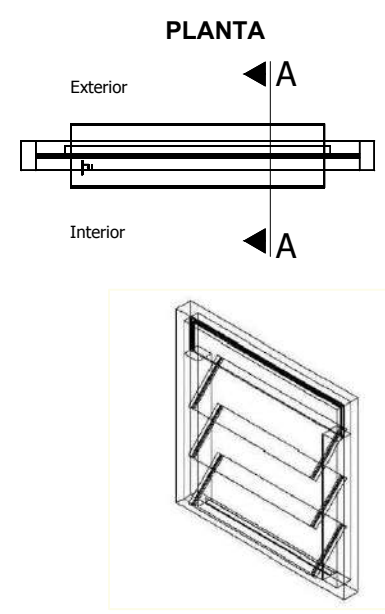
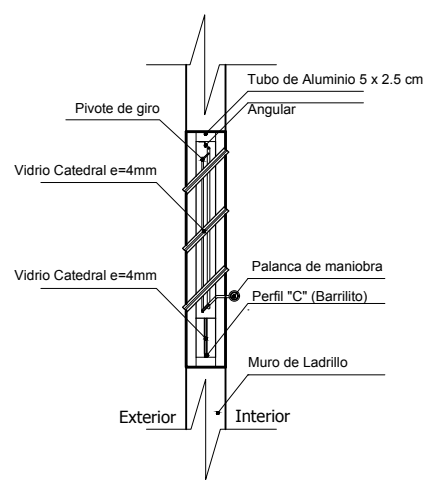
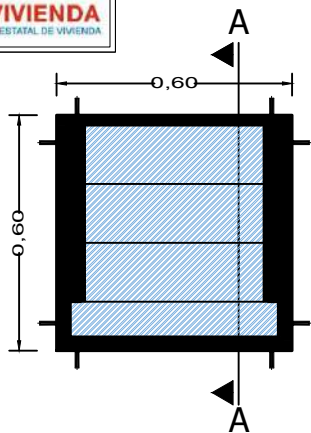

ELEVACION

SECCION A-A

VIVIENDA NUEVA AUTOCONSTRUCCION ORURO 2023 TIPOLOGIA 3

DETALLE: VENTANA DE ALUMINIO



NOMBRE DEL PROYECTO	DISEÑO ARQUITECTONICO	REVISADO Y APROBADO	DEPARTAMENTAL ORURO	
PROYECTO DE VIVIENDA NUEVA AUTOCONSTRUCCION EN EL MUNICIPIO DE ORURO-FASE(CI) 2023- ORURO			AREA	76.48 m <sup>2</sup>
			ESCALA	1:75
			FECHA: DICIEMBRE 2023	
			LAMINA	17-21
AGENCIA ESTATAL DE VIVIENDA - DEPARTAMENTO ORURO			GESTION - 2023	

AEV-ORU-0366

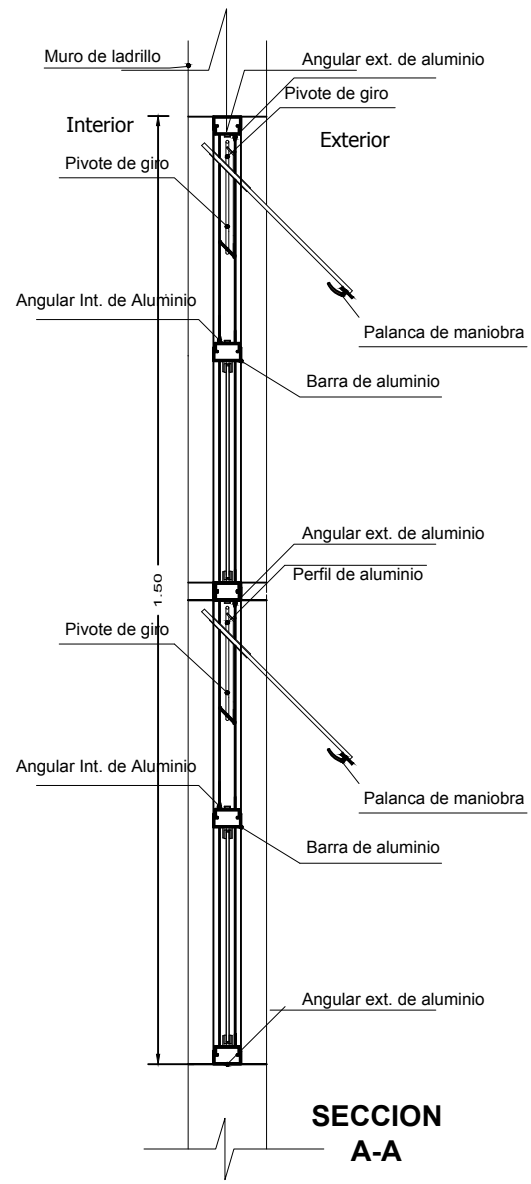
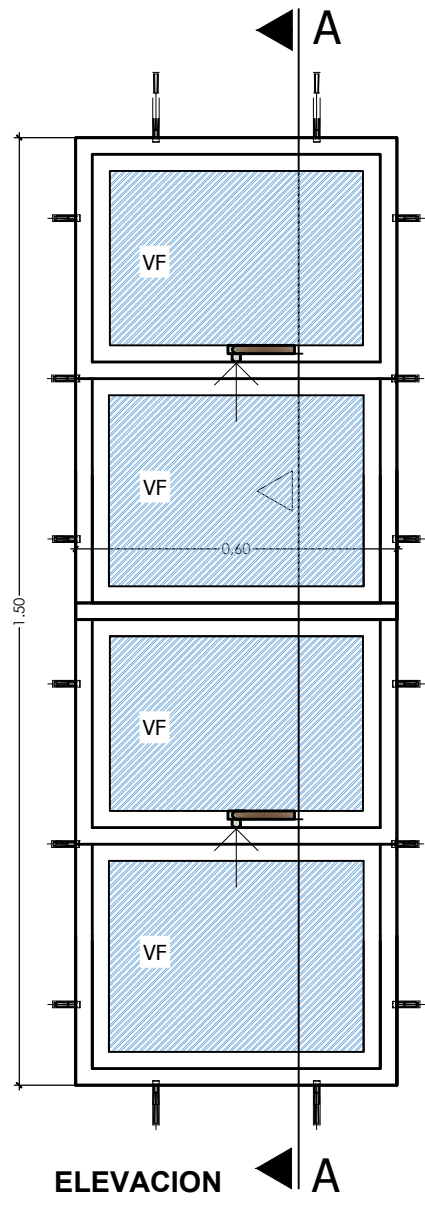

VIVIENDA NUEVA AUTOCONSTRUCCION ORURO 2023 TIPOLOGIA 3

**DETALLE: VENTANA DE ALUMINIO**

**¡Construyendo nuevos sueños!**  
AEV-ORU-0366

NOMBRE DEL PROYECTO	DISEÑO ARQUITECTONICO	REVISADO Y APROBADO	DEPARTAMENTAL ORURO	
PROYECTO DE VIVIENDA NUEVA AUTOCONSTRUCCION EN EL MUNICIPIO DE ORURO-FASE(CI) 2023- ORURO			AREA	76.48 m <sup>2</sup>
			ESCALA	1:75
			FECHA: DICIEMBRE 2023	
			LAMINA	<b>18 - 21</b>



# Puerta tipo 1

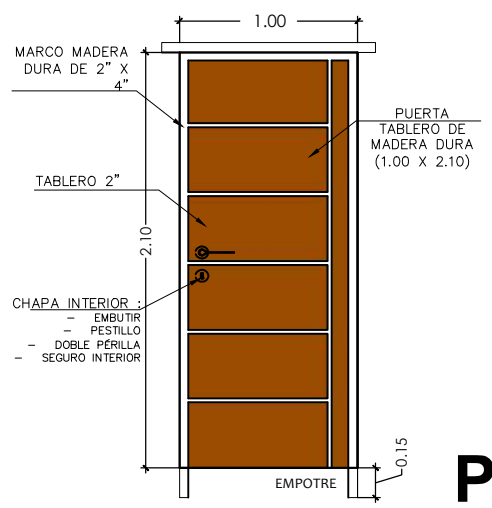

**P1**

# Puerta tipo 1

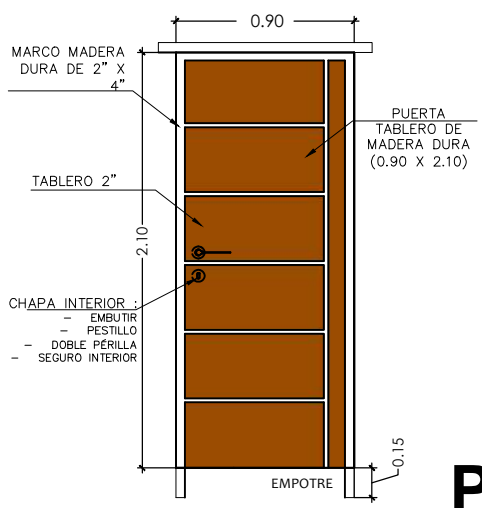

**P2**

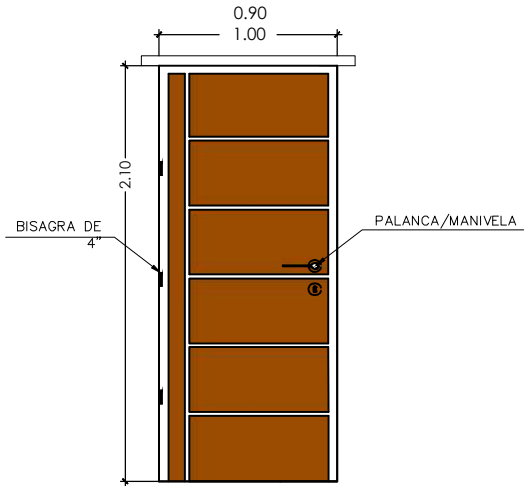

## DETALLE: PUERTAS DE MADERA

**BICENTENARIO DE BOLIVIA**

**¡Construyendo nuevos sueños!**

AEV-ORU-0366

NOMBRE DEL PROYECTO	DISEÑO ARQUITECTONICO	REVISADO Y APROBADO	DEPARTAMENTAL ORURO	
PROYECTO DE VIVIENDA NUEVA AUTOCONSTRUCCION EN EL MUNICIPIO DE ORURO-FASE(CI) 2023- ORURO			AREA	76.48 m <sup>2</sup>
			ESCALA	1:75
			FECHA: DICIEMBRE 2023	
			LAMINA	<b>19 - 21</b>
<b>AGENCIA ESTATAL DE VIVIENDA – DEPARTAMENTO ORURO</b>			GESTION - 2023	

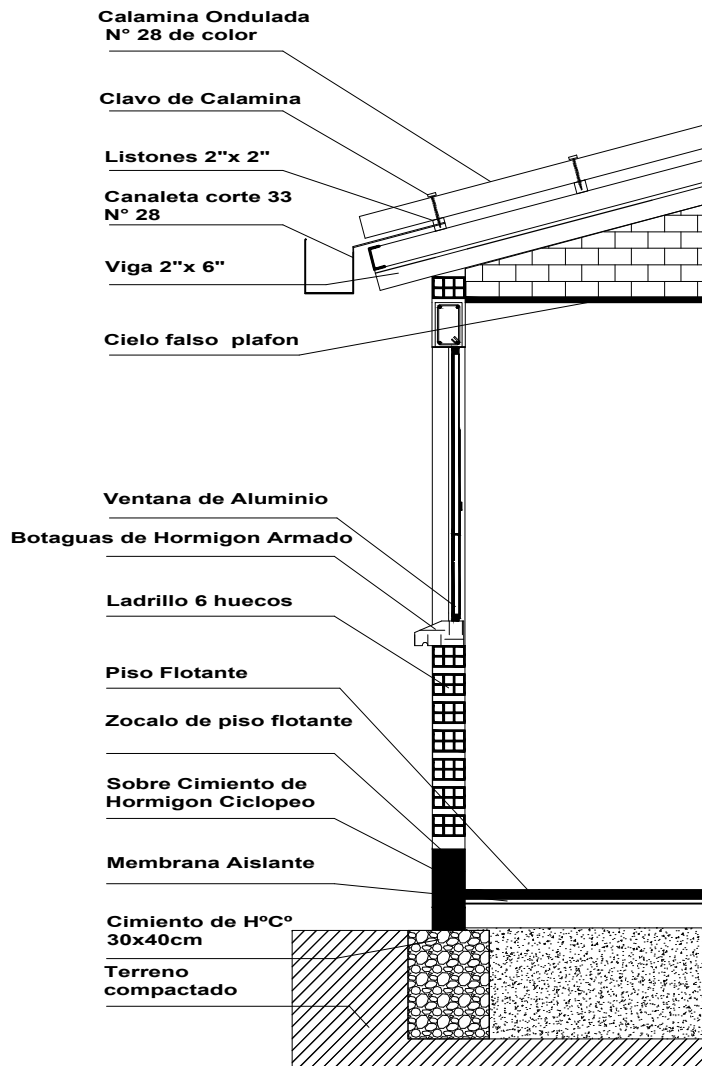

VIVIENDA NUEVA AUTOCONSTRUCCION ORURO 2023 TIPOLOGIA 3

**DETALLE: CORTE DE BORDE**

**BICENTENARIO DE BOLIVIA**

**¡Construyendo nuevos sueños!**

AEV-ORU-0366

NOMBRE DEL PROYECTO		DISEÑO ARQUITECTONICO		REVISADO Y APROBADO		DEPARTAMENTAL ORURO	
PROYECTO DE VIVIENDA NUEVA AUTOCONSTRUCCION EN EL MUNICIPIO DE ORURO-FASE(CI) 2023- ORURO						AREA	76.48 m <sup>2</sup>
						ESCALA	1:75
						FECHA: DICIEMBRE 2023	
				LAMINA		20 - 21	

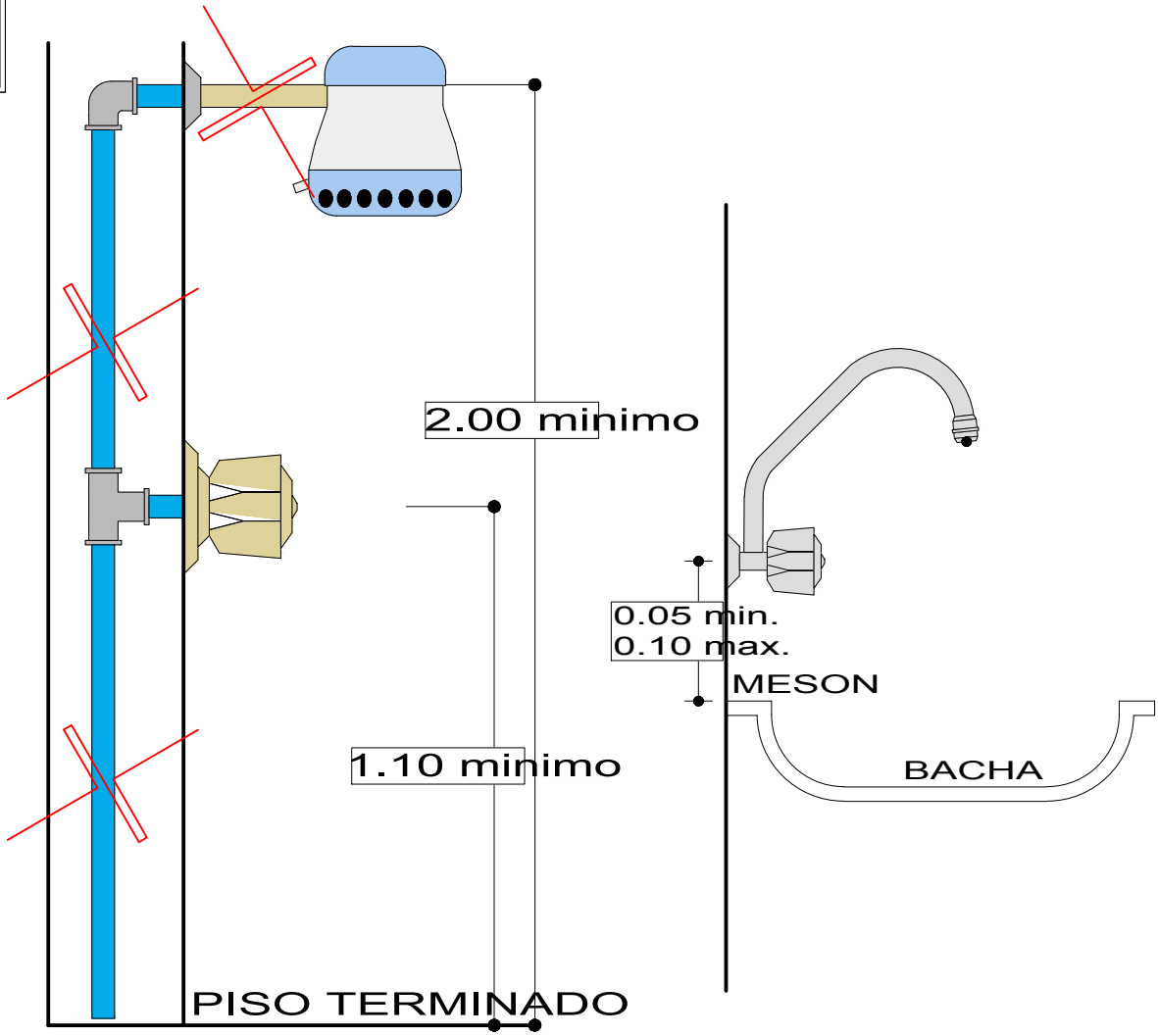

**DETALLE DE DUCHA**

ESCALA: 1:20

**DETALLE DE GRIFO**

ESCALA: 1:20

VIVIENDA NUEVA AUTOCONSTRUCCION ORURO 2023 TIPOLOGIA 3

**DETALLE: DUCHA - GRIFO**

AEV-ORU-0366

NOMBRE DEL PROYECTO		DISEÑO ARQUITECTONICO		REVISADO Y APROBADO		DEPARTAMENTAL ORURO	
PROYECTO DE VIVIENDA NUEVA AUTOCONSTRUCCION EN EL MUNICIPIO DE ORURO-FASE(CI) 2023- ORURO						AREA	76.48 m <sup>2</sup>
						ESCALA	1:75
						FECHA: DICIEMBRE 2023	
						LAMINA	<b>21 - 21</b>

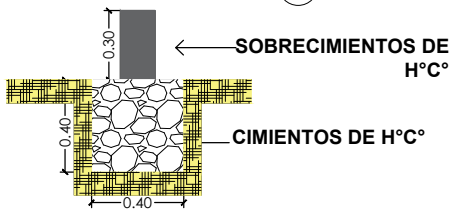
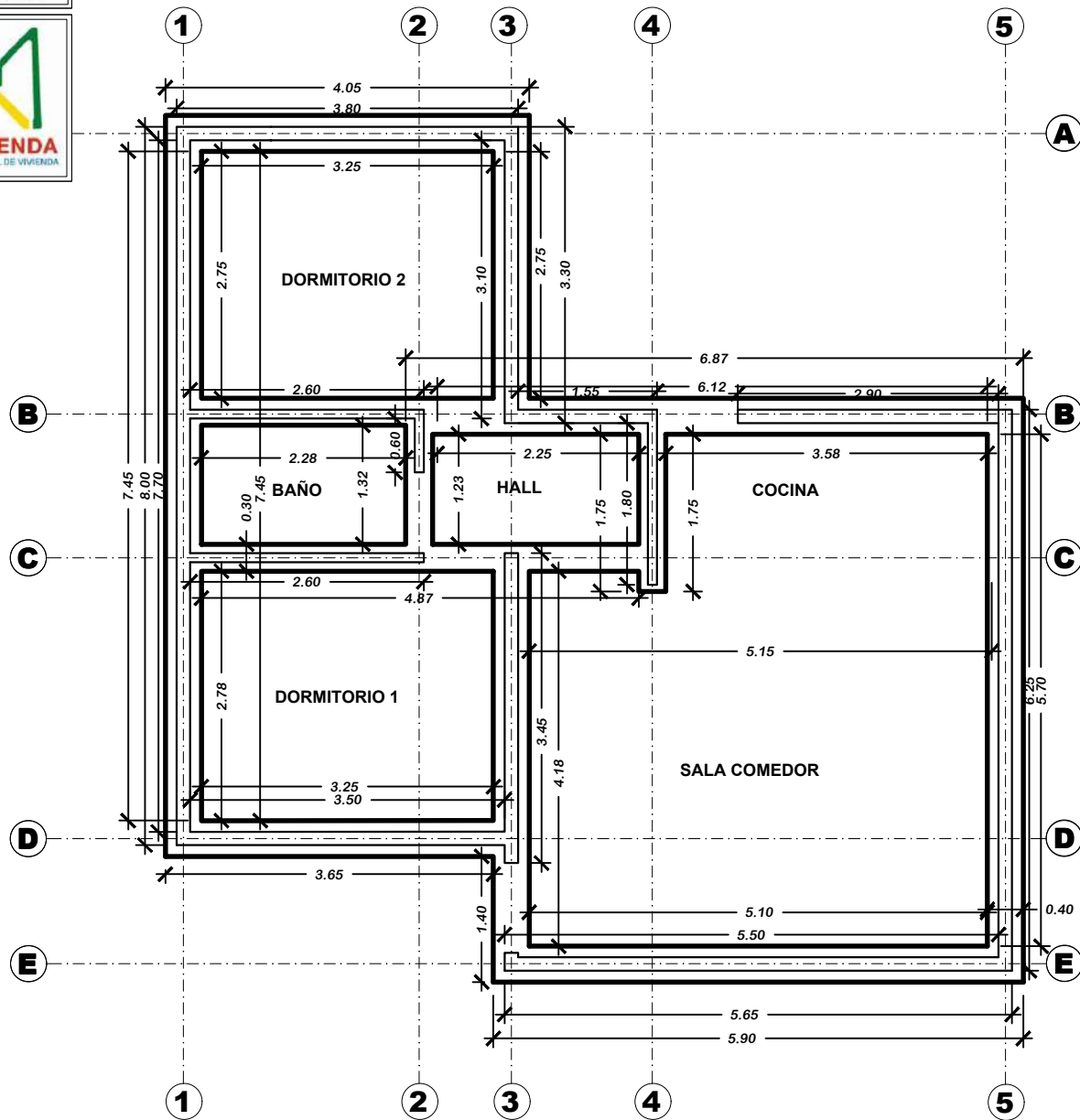

**PLANO DE CIMIENTOS**



**¡Construyendo nuevos sueños!**  
AEV-ORU-0366

NOMBRE DEL PROYECTO	DISÑO ARQUITECTONICO	REVISADO Y APROBADO	DEPARTAMENTAL ORURO	
PROYECTO DE VIVIENDA NUEVA AUTOCONSTRUCCION EN EL MUNICIPIO DE ORURO-FASE(CI) 2023- ORURO			AREA	64.99 m <sup>2</sup>
			ESCALA	1:75
			FECHA: DICIEMBRE 2023	
			LAMINA	<b>1 - 20</b>

VIVIENDA NUEVA AUTOCONSTRUCCION ORURO 2023 TIPO 2

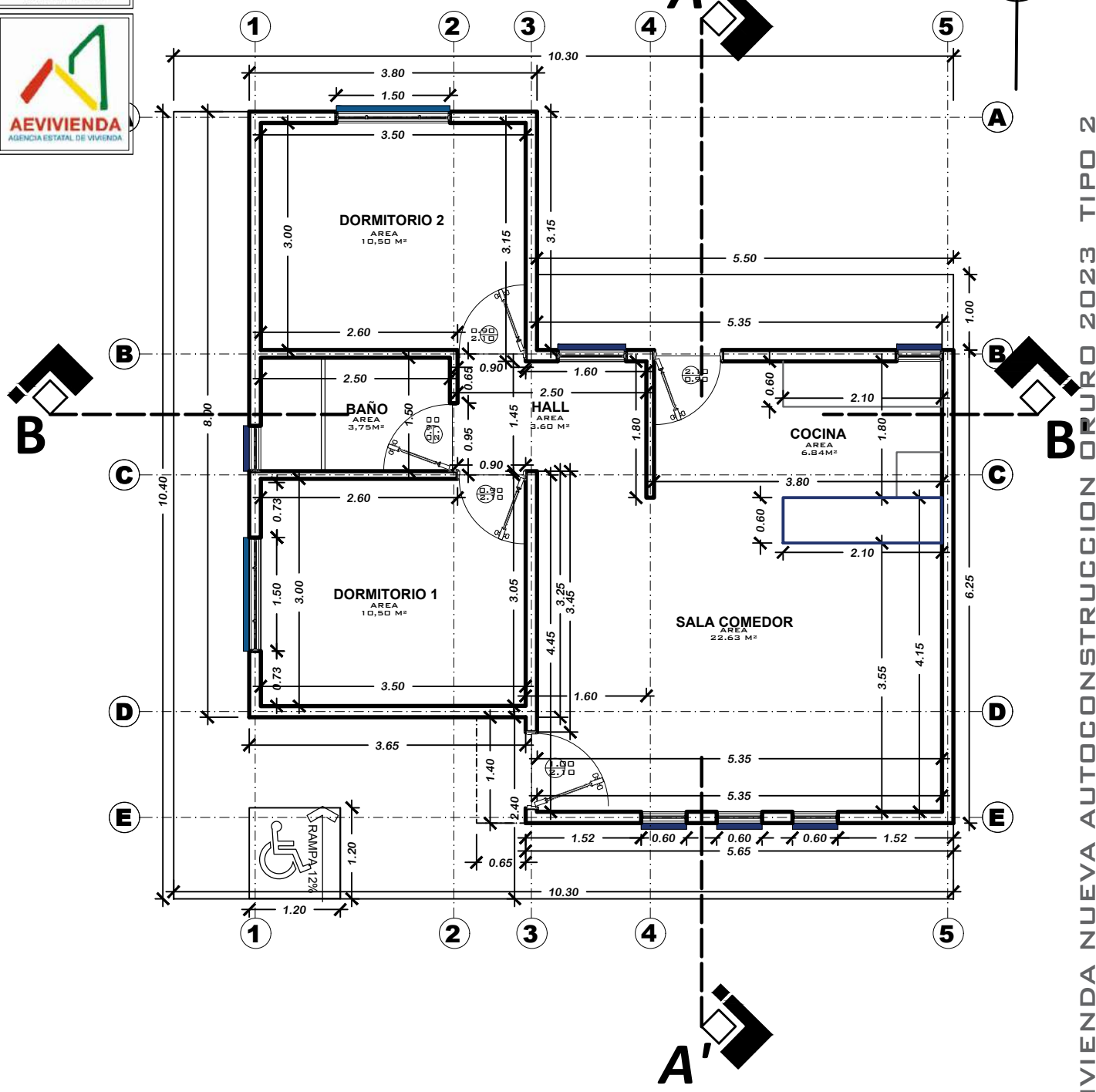
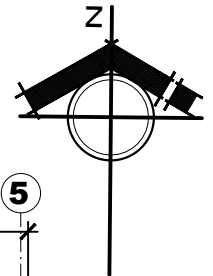

VIVIENDA NUEVA AUTOCONSTRUCCION ORURO 2023 TIPO 2

**PLANTA ACOTADA**

AEV-ORU-0366

NOMBRE DEL PROYECTO	DISEÑO ARQUITECTONICO	REVISADO Y APROBADO	DEPARTAMENTAL ORURO	
<b>PROYECTO DE VIVIENDA NUEVA AUTOCONSTRUCCION EN EL MUNICIPIO DE ORURO-FASE(CI) 2023- ORURO</b>			AREA	64.99 m <sup>2</sup>
			ESCALA	1:75
			FECHA: DICIEMBRE 2023	
			LAMINA	<b>2 - 20</b>

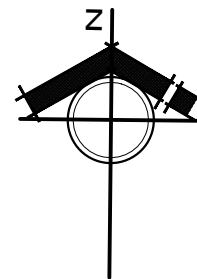

VIVIENDA NUEVA AUTOCONSTRUCCION ORURO 2023 TIPO 2

**PLANTA AMOBLADA**



**¡Construyendo nuevos sueños!**  
AEV-ORU-0366

NOMBRE DEL PROYECTO	DISEÑO ARQUITECTONICO	REVISADO Y APROBADO	DEPARTAMENTAL ORURO	
PROYECTO DE VIVIENDA NUEVA AUTOCONSTRUCCION EN EL MUNICIPIO DE ORURO-FASE(CI) 2023- ORURO			AREA	64.99 m <sup>2</sup>
			ESCALA	1:75
			FECHA: DICIEMBRE 2023	
			LAMINA	<b>3 - 20</b>



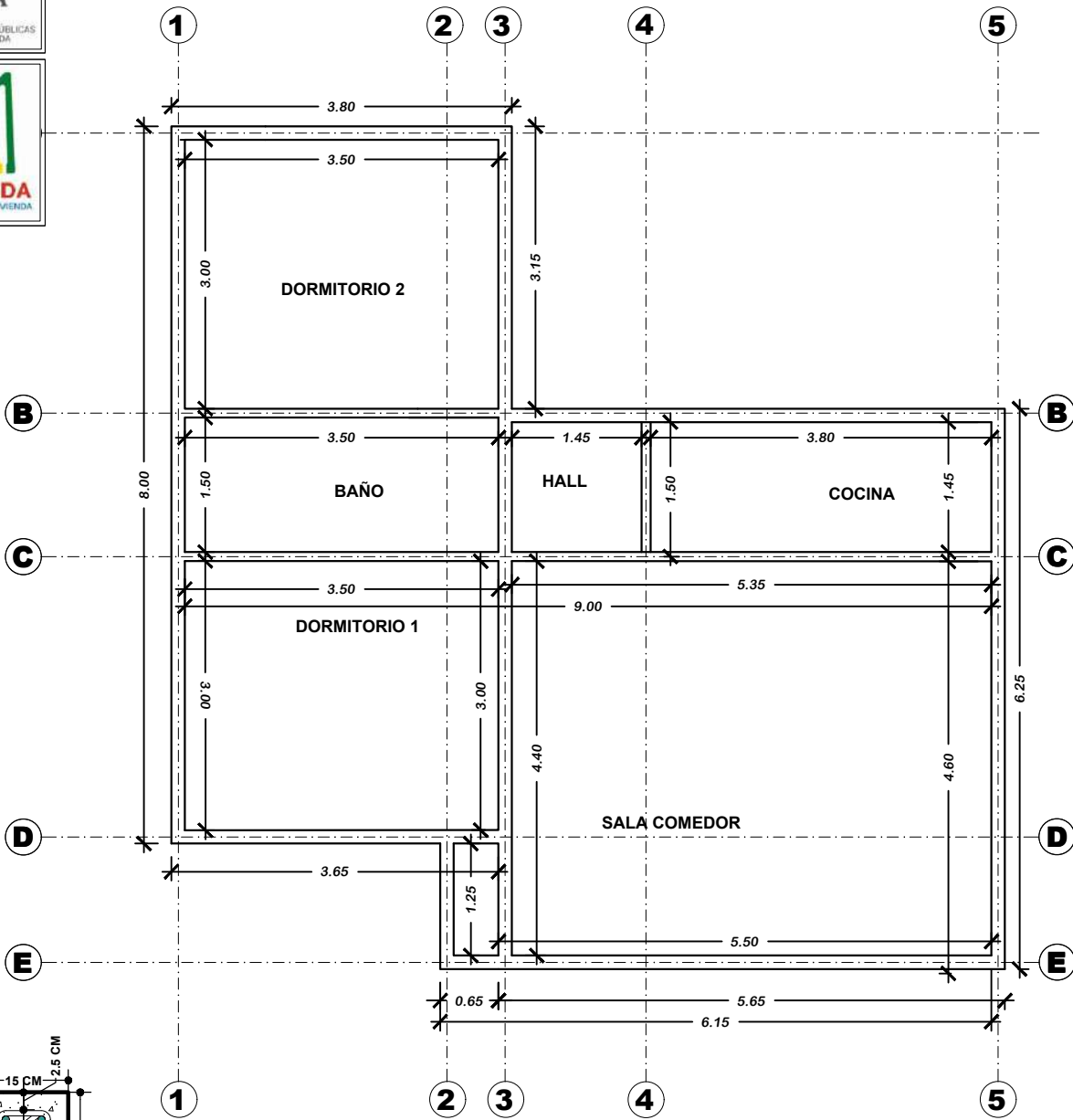

SECCION VIGA  
H<sup>2</sup>A<sup>o</sup>  
Esc. 1:10

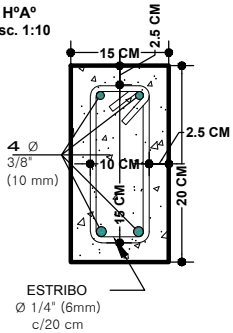

VIVIENDA NUEVA AUTOCONSTRUCCION ORURO 2023 TIPO 2

**PLANO DE VIGAS**

**BICENTENARIO DE BOLIVIA**  
 ¡Construyendo nuevos sueños!  
 AEV-ORU-0366

NOMBRE DEL PROYECTO	DISEÑO ARQUITECTONICO	REVISADO Y APROBADO	DEPARTAMENTAL ORURO	
PROYECTO DE VIVIENDA NUEVA AUTOCONSTRUCCION EN EL MUNICIPIO DE ORURO-FASE(CI) 2023- ORURO			AREA	64.99 m <sup>2</sup>
			ESCALA	1:75
			FECHA: DICIEMBRE 2023	
			LAMINA	4 - 20
<b>AGENCIA ESTATAL DE VIVIENDA - DEPARTAMENTO ORURO</b>			GESTION - 2023	

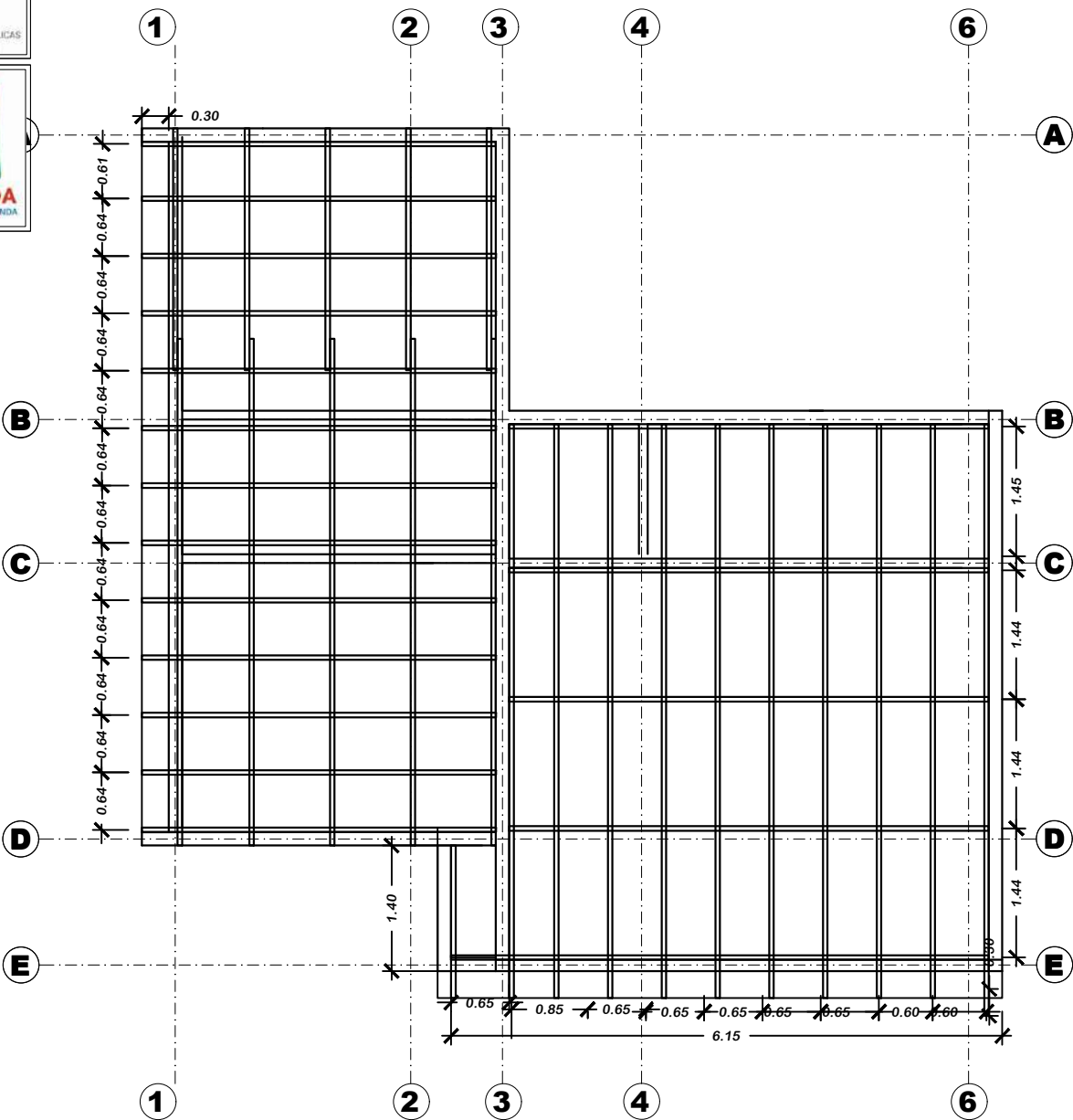

VIVIENDA NUEVA AUTOCONSTRUCCION ORURO 2023 TIPO 2

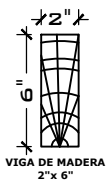

**PLANO MADERAMEN**

AEV-ORU-0366

NOMBRE DEL PROYECTO		DISEÑO ARQUITECTONICO		REVISADO Y APROBADO		DEPARTAMENTAL ORURO	
PROYECTO DE VIVIENDA NUEVA AUTOCONSTRUCCION EN EL MUNICIPIO DE ORURO-FASE(CI) 2023- ORURO						AREA	64.99 m <sup>2</sup>
						ESCALA	1:75
						FECHA: DICIEMBRE 2023	
						LAMINA	5 - 20

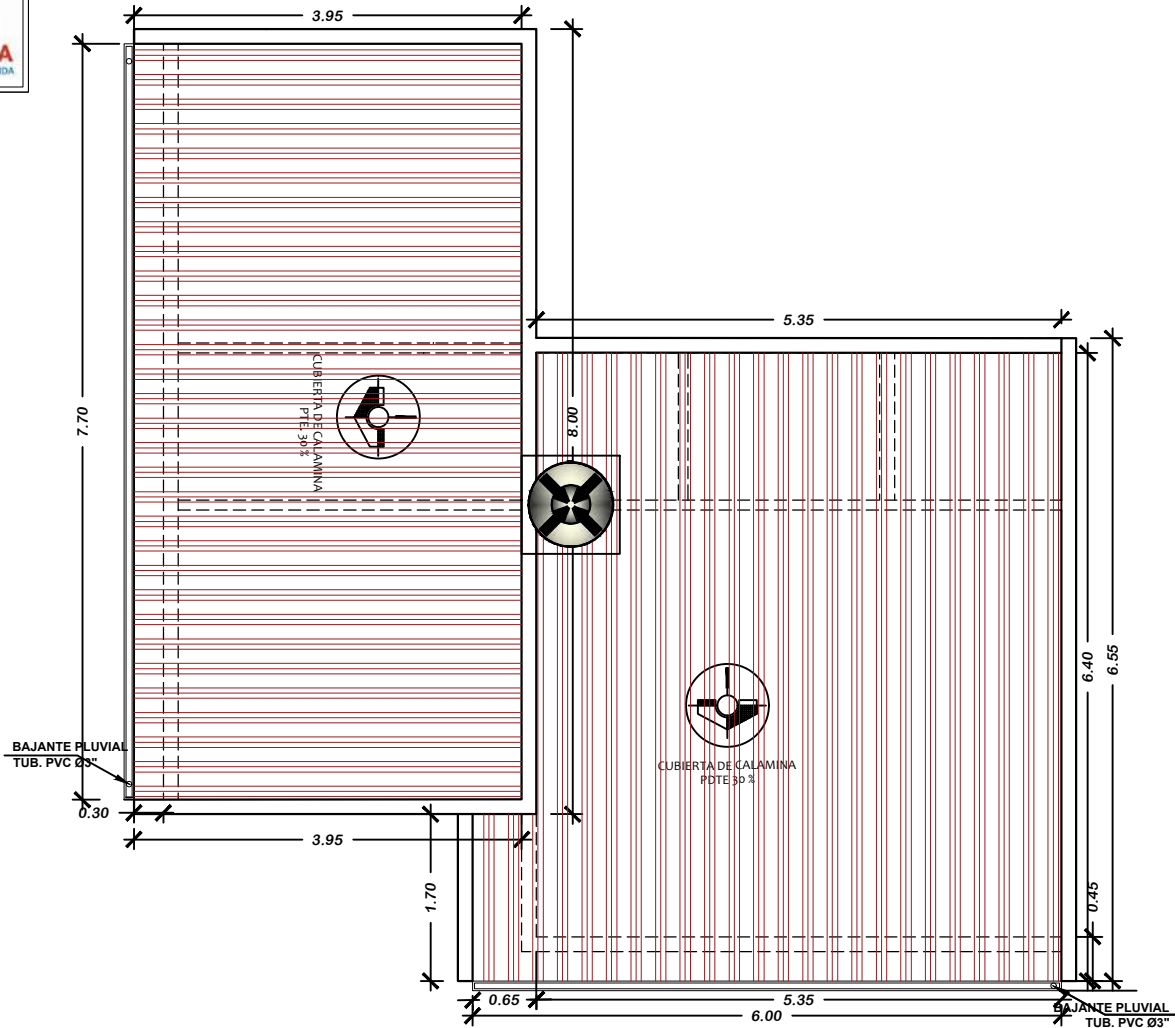

VIVIENDA NUEVA AUTOCONSTRUCCION ORURO 2023 TIPO 2

**PLANO DE CUBIERTAS**

NOMBRE DEL PROYECTO		DISEÑO ARQUITECTONICO		REVISADO Y APROBADO		DEPARTAMENTAL ORURO	
PROYECTO DE VIVIENDA NUEVA AUTOCONSTRUCCION EN EL MUNICIPIO DE ORURO-FASE(CI) 2023- ORURO						AREA	64.99 m <sup>2</sup>
						ESCALA	1:75
						FECHA: DICIEMBRE 2023	
						LAMINA	<b>6 - 20</b>
AGENCIA ESTATAL DE VIVIENDA - DEPARTAMENTO ORURO						GESTION - 2023	

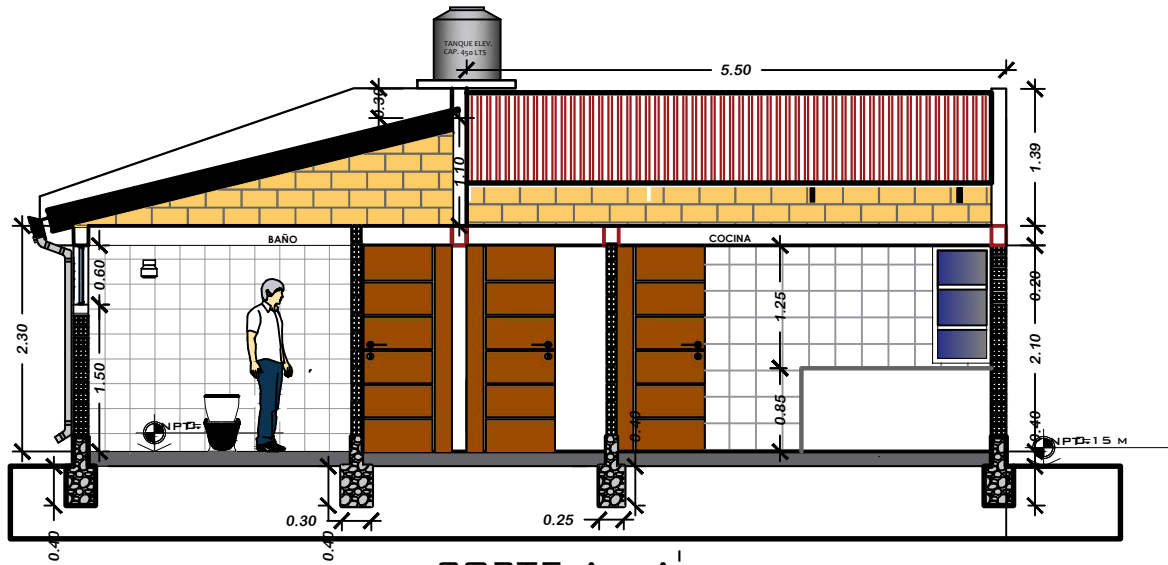

CORTE A - A<sup>I</sup>

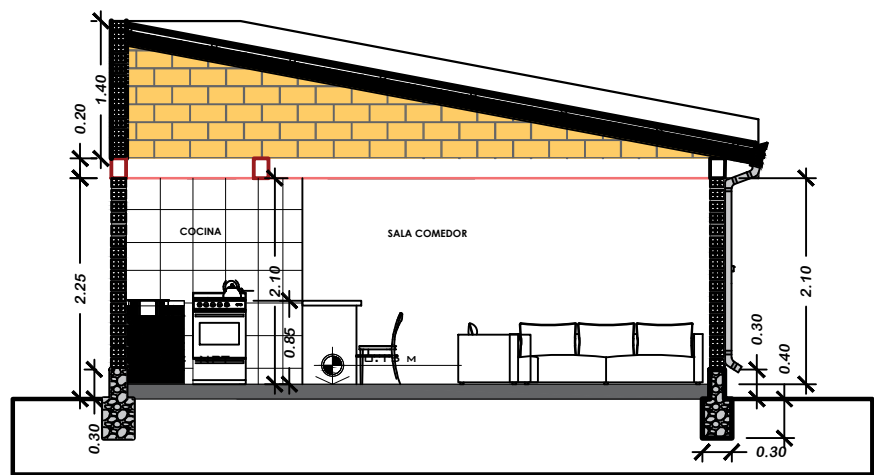

CORTE B - B<sup>I</sup>

VIVIENDA NUEVA AUTOCONSTRUCCION ORURO 2023 TIPO 2

**PLANO CORTES**

NOMBRE DEL PROYECTO	DISEÑO ARQUITECTONICO	REVISADO Y APROBADO	DEPARTAMENTAL ORURO	
PROYECTO DE VIVIENDA NUEVA AUTOCONSTRUCCION EN EL MUNICIPIO DE ORURO-FASE(CI) 2023- ORURO			AREA	64.99 m <sup>2</sup>
			ESCALA	1:75
			FECHA: DICIEMBRE 2023	
			LAMINA	<b>7 - 20</b>



VIVIENDA NUEVA AUTOCONSTRUCCION ORURO 2023 TIPO 2

**PLANO ELEVACIONES**

**BICENTENARIO DE BOLIVIA**

**¡Construyendo nuevos sueños!**

AEV-ORU-0366

NOMBRE DEL PROYECTO	DISEÑO ARQUITECTONICO	REVISADO Y APROBADO	DEPARTAMENTAL ORURO	
PROYECTO DE VIVIENDA NUEVA AUTOCONSTRUCCION EN EL MUNICIPIO DE ORURO-FASE(CI) 2023- ORURO			AREA	64.99 m <sup>2</sup>
			ESCALA	1:75
			FECHA: DICIEMBRE 2023	
			LAMINA	<b>8 - 20</b>

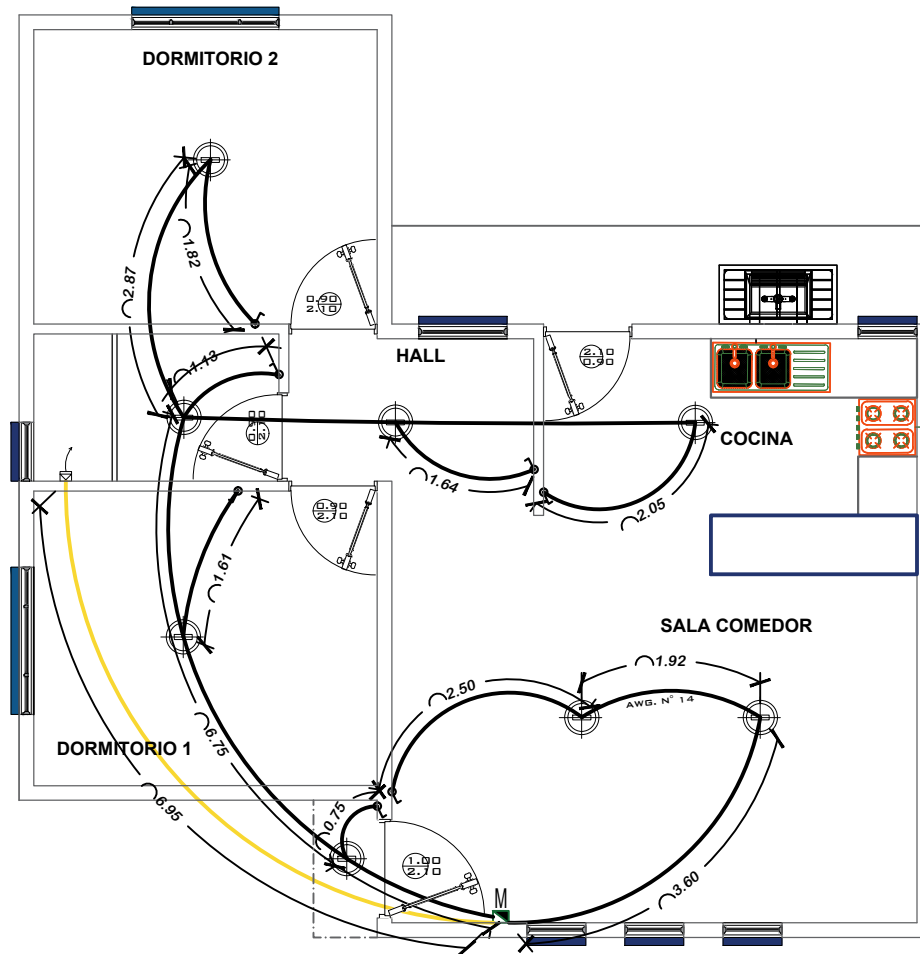

SIMBOLOGIA Y REFERENCIAS	
	TABLERO DE DISTRIBUCION
C1-C2-C3	CIRCUITOS
	CABLE N° 12 TOMACORRIENTES
	ILUMINACION INCANDESCENTE SOCKET DE BOMBILLA
	INTERRUPTOR SIMPLE

VIVIENDA NUEVA AUTOCONSTRUCCION ORURO 2023 TIPO 2

### INSTALACION ELECTRICA

**BICENTENARIO DE BOLIVIA**

**¡Construyendo nuevos sueños!**

AEV-ORU-0366

NOMBRE DEL PROYECTO	DISEÑO ARQUITECTONICO	REVISADO Y APROBADO	DEPARTAMENTAL ORURO	
PROYECTO DE VIVIENDA NUEVA AUTOCONSTRUCCION EN EL MUNICIPIO DE ORURO-FASE(CI) 2023- ORURO			AREA	64.99 m <sup>2</sup>
			ESCALA	1:75
			FECHA: DICIEMBRE 2023	
			LAMINA	<b>9 - 20</b>

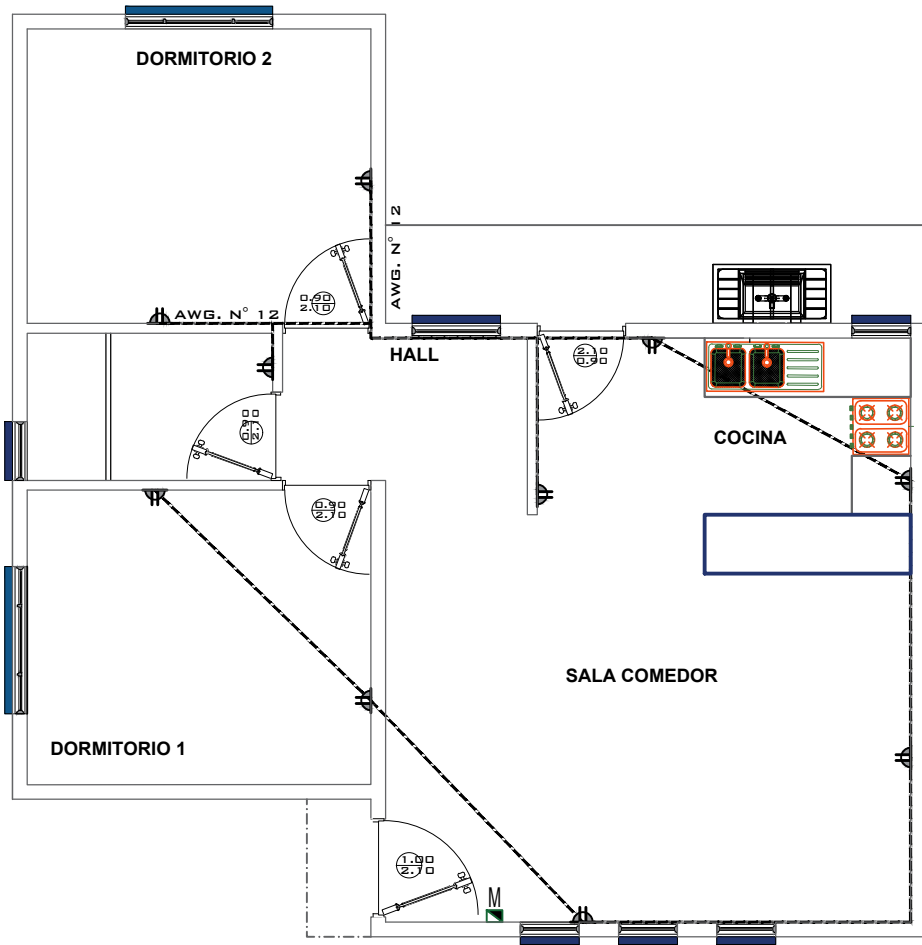

SIMBOLOGIA Y REFERENCIAS	
	TABLERO DE DISTRIBUCION
C1-C2-C3	CIRCUITOS
	CABLE N°12 TOMACORRIENTES
	ILUMINACION INCANDESCENTE 60W/220V
	INTERRUPTOR SIMPLE

VIVIENDA NUEVA AUTOCONSTRUCCION ORURO 2023 TIPO 2

### INSTALACION ELECTRICA

**BICENTENARIO DE BOLIVIA**

**¡Construyendo nuevos sueños!**

AEV-ORU-0366

NOMBRE DEL PROYECTO	DISEÑO ARQUITECTONICO	REVISADO Y APROBADO	DEPARTAMENTAL ORURO	
PROYECTO DE VIVIENDA NUEVA AUTOCONSTRUCCION EN EL MUNICIPIO DE ORURO-FASE(CI) 2023- ORURO			AREA	64.99 m <sup>2</sup>
			ESCALA	1:75
			FECHA: DICIEMBRE 2023	
			LAMINA	<b>10 - 20</b>
AGENCIA ESTATAL DE VIVIENDA - DEPARTAMENTO ORURO			GESTION - 2023	

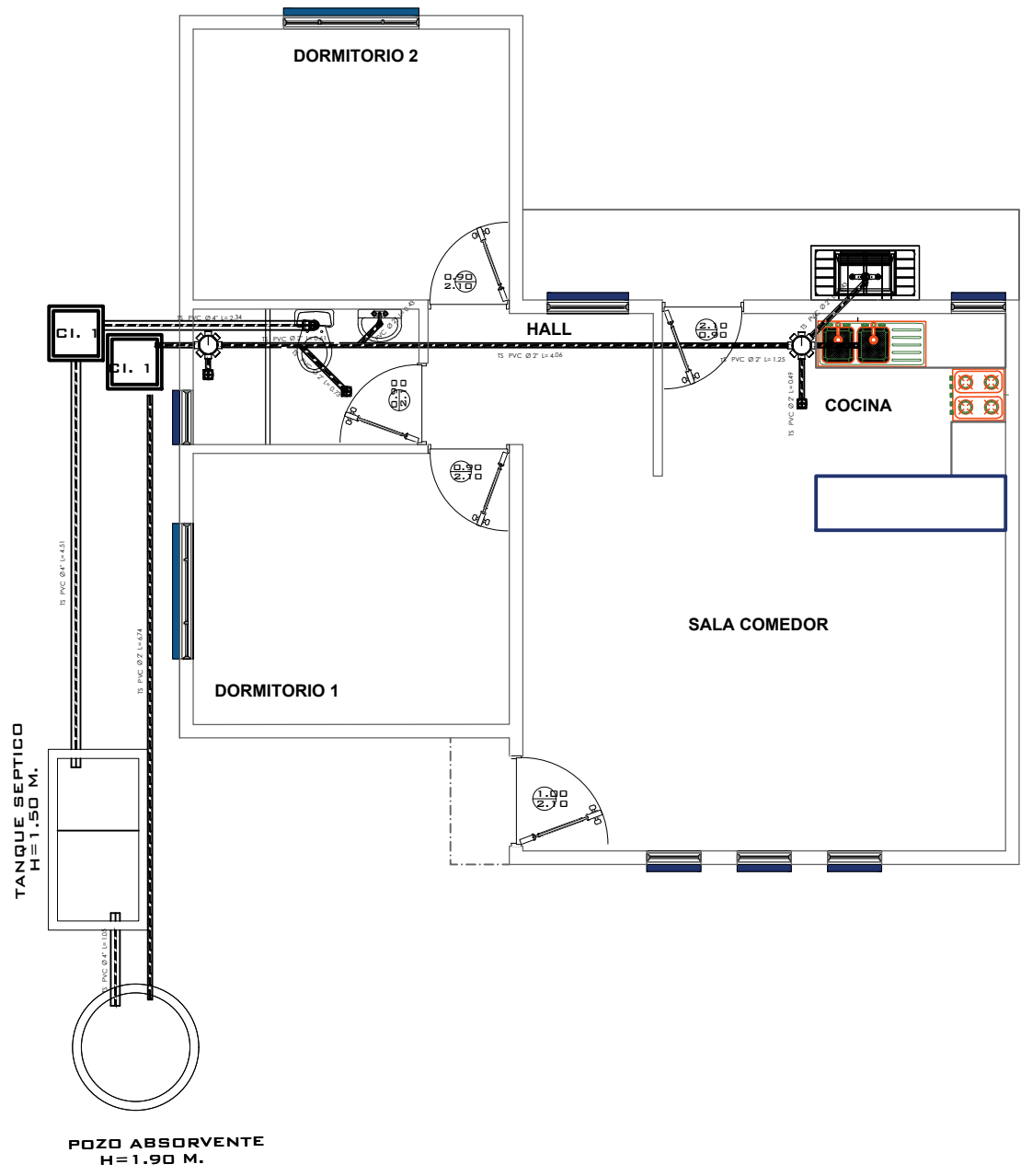

VIVIENDA NUEVA AUTOCONSTRUCCION ORURO 2023 TIPO 2

**INSTALACION SANITARIA**

AEV-ORU-0366

NOMBRE DEL PROYECTO	DISEÑO ARQUITECTONICO	REVISADO Y APROBADO	DEPARTAMENTAL ORURO	
PROYECTO DE VIVIENDA NUEVA AUTOCONSTRUCCION EN EL MUNICIPIO DE ORURO-FASE(CI) 2023- ORURO			AREA	64.99 m <sup>2</sup>
			ESCALA	1:75
			FECHA: DICIEMBRE 2023	
			LAMINA	<b>11 - 20</b>



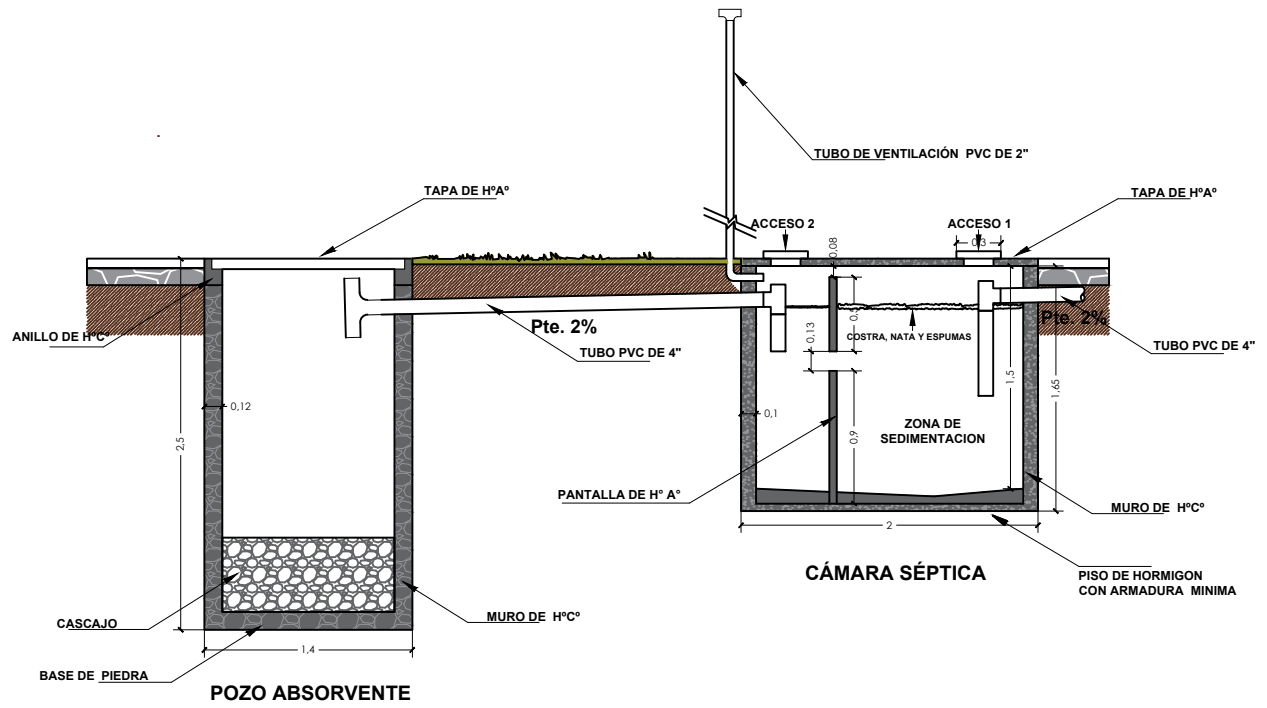
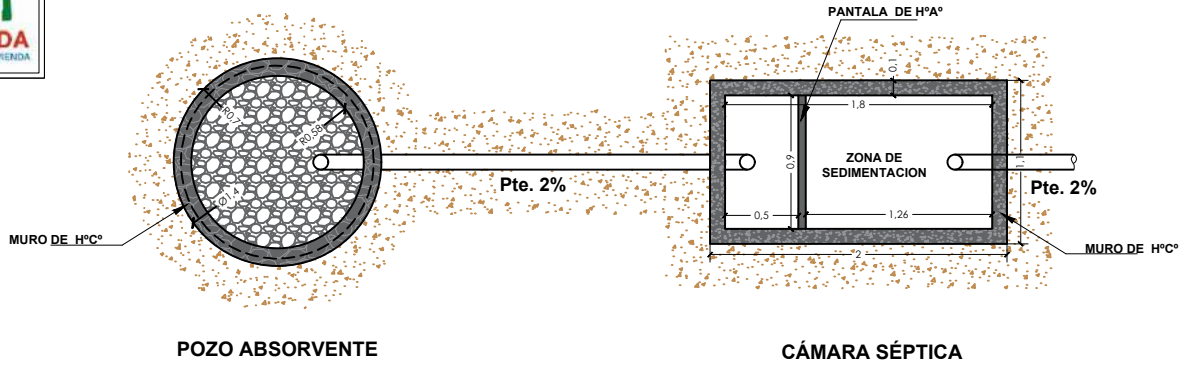

VIVIENDA NUEVA AUTOCONSTRUCCION ORURO 2023 TIPO 2

**PLANO CAMARA Y POZO ABSORBENTE**

AEV-ORU-0366

NOMBRE DEL PROYECTO	DISEÑO ARQUITECTONICO	REVISADO Y APROBADO	DEPARTAMENTAL ORURO	
<b>PROYECTO DE VIVIENDA NUEVA AUTOCONSTRUCCION EN EL MUNICIPIO DE ORURO-FASE(CI) 2023- ORURO</b>			AREA	64.99 m <sup>2</sup>
			ESCALA	1:75
			FECHA: DICIEMBRE 2023	
			LAMINA	<b>12 - 20</b>

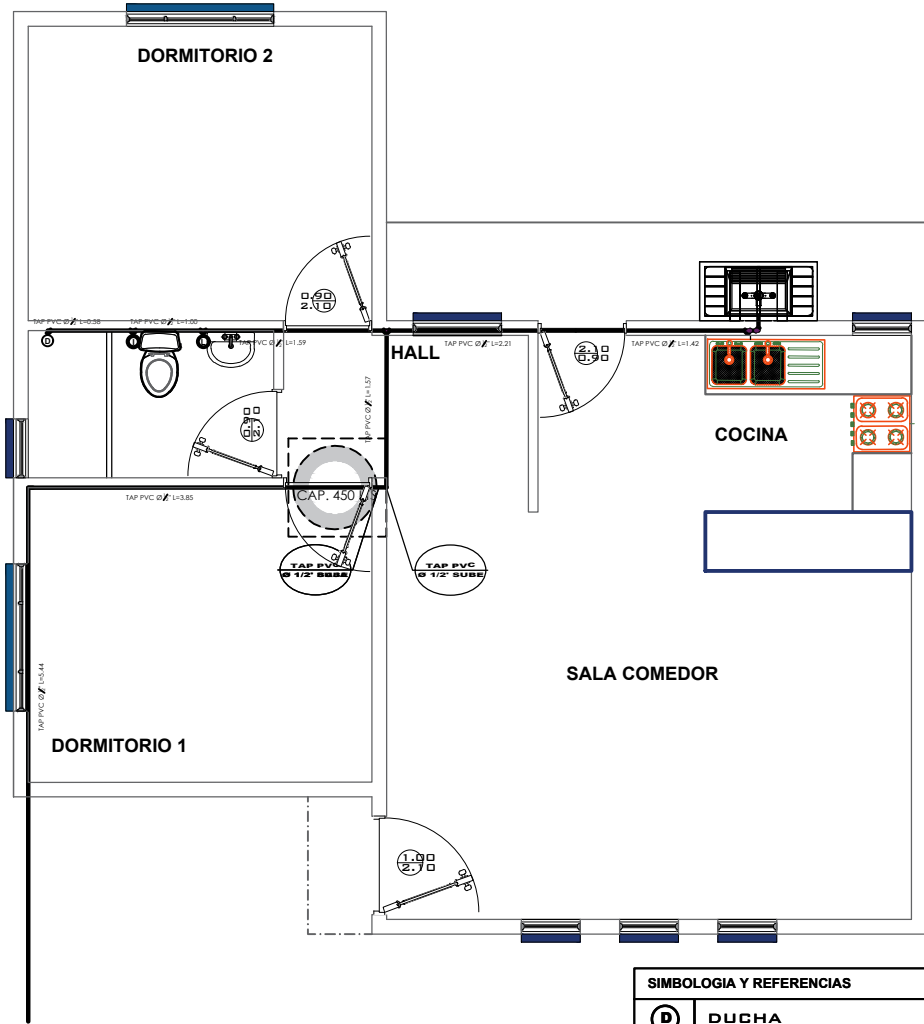

SIMBOLOGIA Y REFERENCIAS	
	DUCHA
	INODORO
	LAVANDERIA
	LAVAMANDOS
	LAVAPLATOS
	MEDIDOR
	TUBERIA DE AGUA POTABLE
	LLAVE DE PASO

VIVIENDA NUEVA AUTOCONSTRUCCION ORURO 2023 TIPO 2

### INSTALACION AGUA POTABLE

NOMBRE DEL PROYECTO	DISEÑO ARQUITECTONICO	REVISADO Y APROBADO	DEPARTAMENTAL ORURO	
PROYECTO DE VIVIENDA NUEVA AUTOCONSTRUCCION EN EL MUNICIPIO DE ORURO-FASE(CI) 2023- ORURO			AREA	64.99 m <sup>2</sup>
			ESCALA	1:75
			FECHA: DICIEMBRE 2023	
			LAMINA	<b>13 - 20</b>

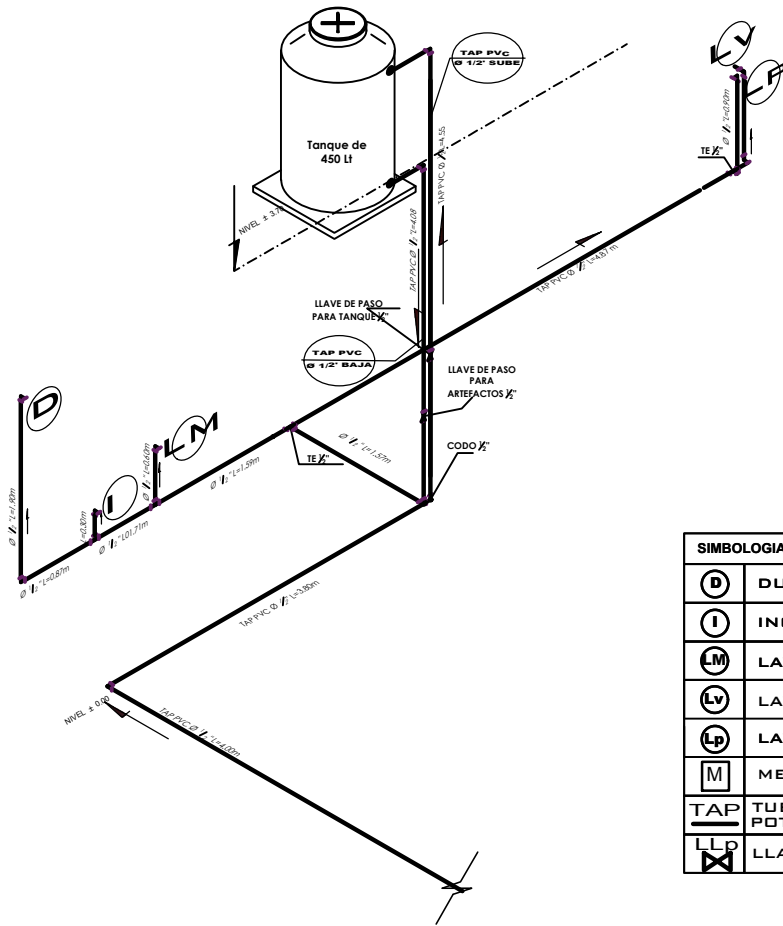

SIMBOLOGIA Y REFERENCIAS	
<b>(D)</b>	DUCHA
<b>(I)</b>	INODORO
<b>(M)</b>	LAVAMANOS
<b>(Lv)</b>	LAVANDERIA
<b>(Lp)</b>	LAVAPLATOS
<b>(M)</b>	MEDIDOR
<b>TAP</b>	TUBERIA DE AGUA POTABLE
<b>LLP</b>	LLAVE DE PASO

VIVIENDA NUEVA AUTOCONSTRUCCION ORURO 2023 TIPO 2

### ISOMETRICO AGUA POTABLE

**BICENTENARIO DE BOLIVIA**

**¡Construyendo nuevos sueños!**

AEV-ORU-0366

NOMBRE DEL PROYECTO	DISÑO ARQUITECTONICO	REVISADO Y APROBADO	DEPARTAMENTAL ORURO	
PROYECTO DE VIVIENDA NUEVA AUTOCONSTRUCCION EN EL MUNICIPIO DE ORURO-FASE(CI) 2023- ORURO			AREA	64.99 m <sup>2</sup>
			ESCALA	1:75
			FECHA: DICIEMBRE 2023	
			LAMINA	<b>14 - 20</b>

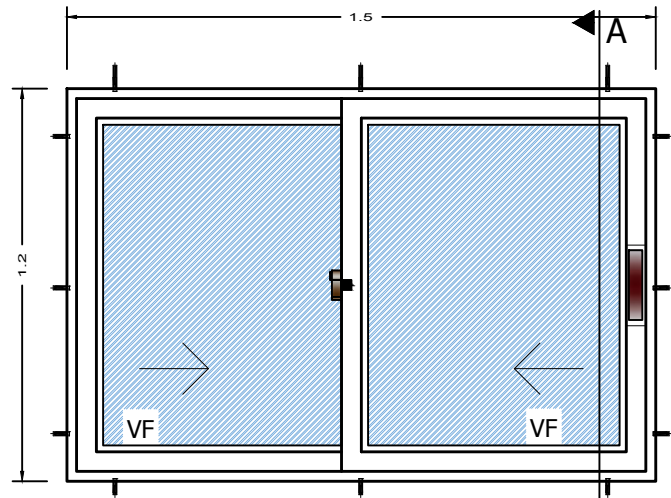

ELEVACION

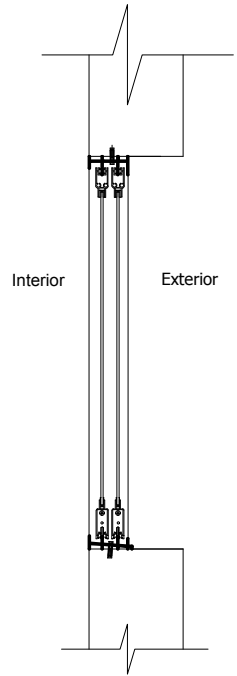

SECCION A-A

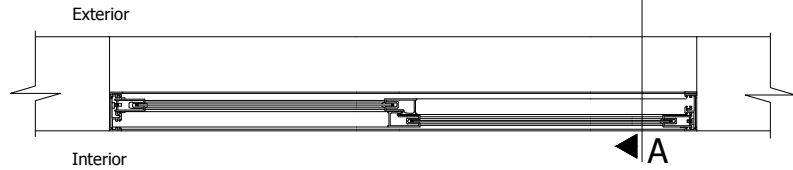

PLANTA

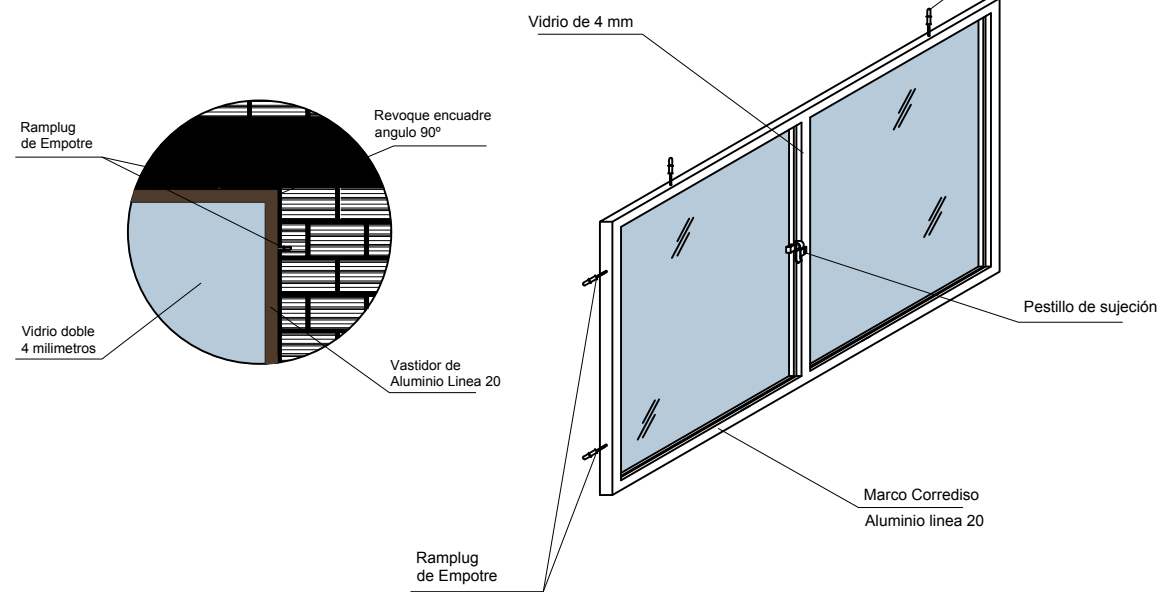

DETALLE: VENTANA DE ALUMINIO



NOMBRE DEL PROYECTO	DISEÑO ARQUITECTONICO	REVISADO Y APROBADO	DEPARTAMENTAL ORURO	
<b>PROYECTO DE VIVIENDA NUEVA AUTOCONSTRUCCION EN EL MUNICIPIO DE ORURO-FASE(CI) 2023- ORURO</b>			AREA	64.99 m <sup>2</sup>
			ESCALA	1:75
			FECHA: DICIEMBRE 2023	
			LAMINA	<b>15 - 20</b>

VIVIENDA NUEVA AUTOCONSTRUCCION ORURO 2023 TIPO 2

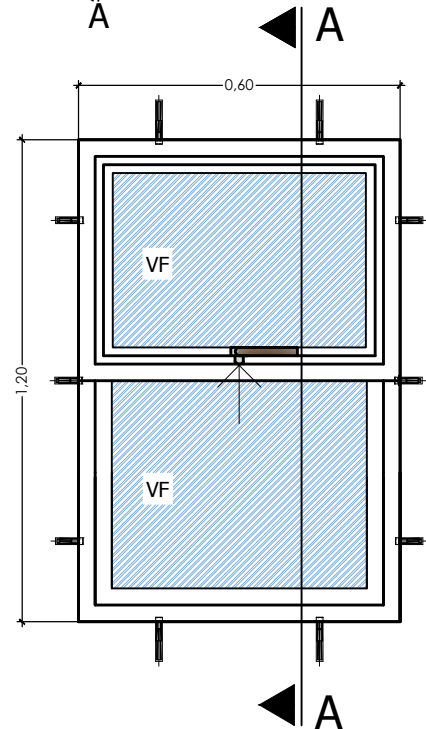
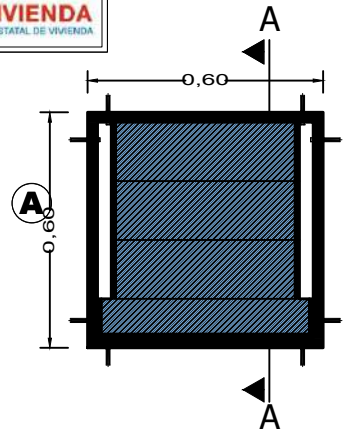

ELEVACION

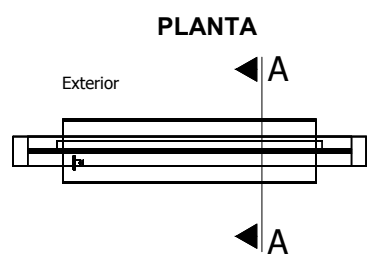
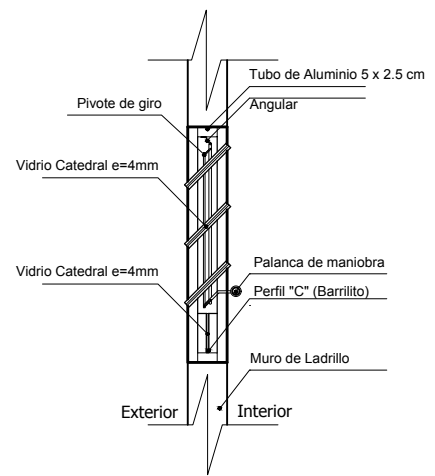

PLANTA

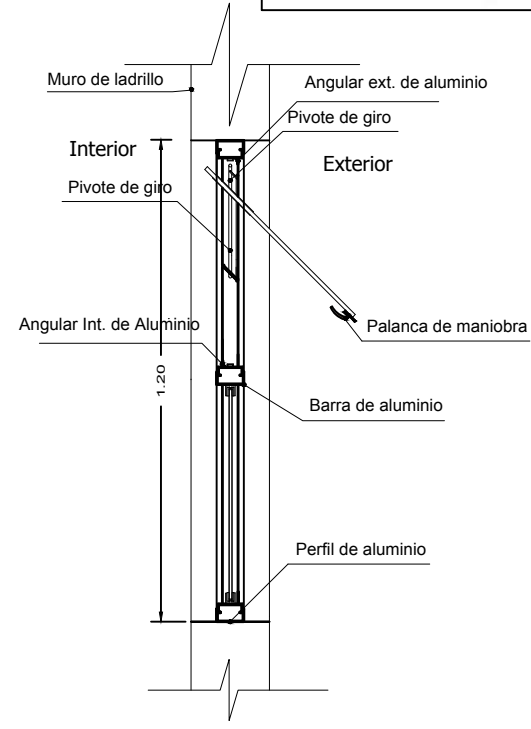
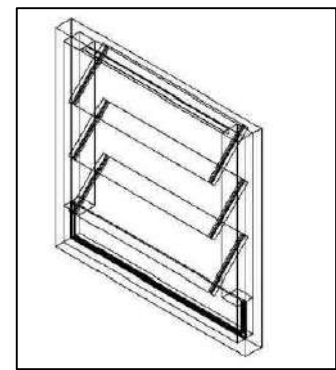

SECCION A-A

VIVIENDA NUEVA AUTOCONSTRUCCION ORURO 2023 TIPO 2

DETALLE: VENTANA DE ALUMINIO



NOMBRE DEL PROYECTO	DISEÑO ARQUITECTONICO	REVISADO Y APROBADO	DEPARTAMENTAL ORURO	
PROYECTO DE VIVIENDA NUEVA AUTOCONSTRUCCION EN EL MUNICIPIO DE ORURO-FASE(CI) 2023- ORURO			AREA	64.99 m <sup>2</sup>
			ESCALA	1:75
			FECHA: DICIEMBRE 2023	
			LAMINA	16 - 20

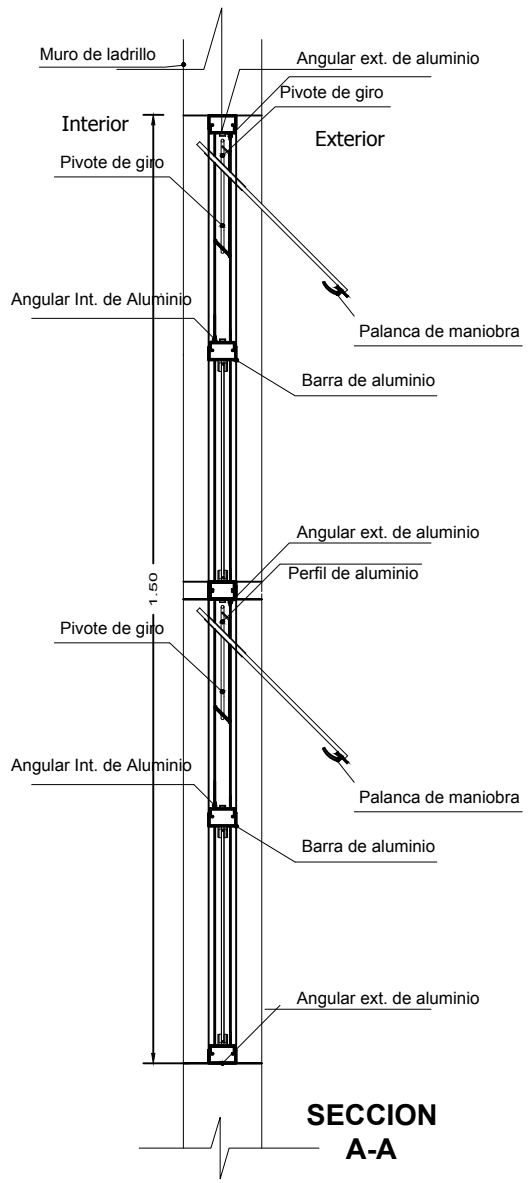
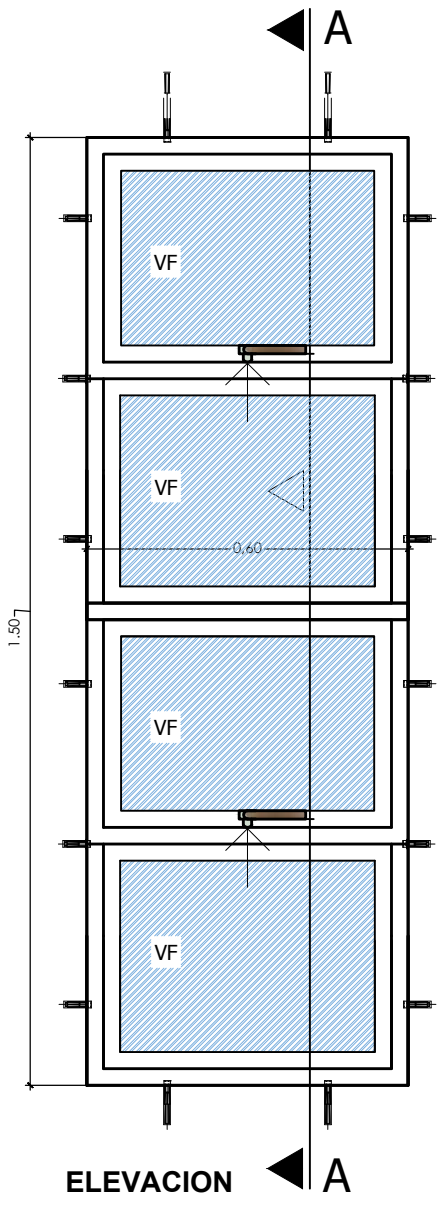

VIVIENDA NUEVA AUTOCONSTRUCCION ORURO 2023 TIPO 2

**DETALLE: VENTANA DE ALUMINIO**

AEV-ORU-0366

NOMBRE DEL PROYECTO	DISEÑO ARQUITECTONICO	REVISADO Y APROBADO	DEPARTAMENTAL ORURO	
PROYECTO DE VIVIENDA NUEVA AUTOCONSTRUCCION EN EL MUNICIPIO DE ORURO-FASE(CI) 2023- ORURO			AREA	64.99 m <sup>2</sup>
			ESCALA	1:75
			FECHA: DICIEMBRE 2023	
			LAMINA	<b>17 - 20</b>
AGENCIA ESTATAL DE VIVIENDA - DEPARTAMENTO ORURO			GESTION - 2023	



# Puerta tipo 1

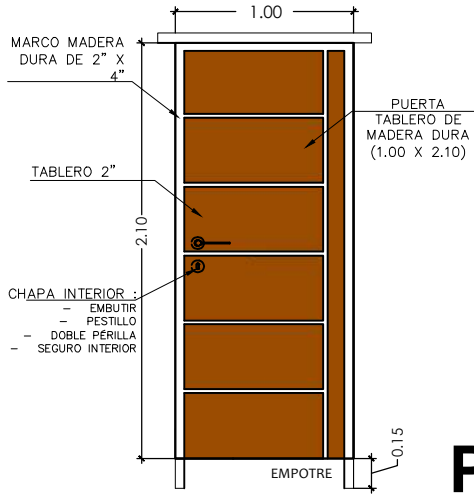

**P1**

# Puerta tipo 1

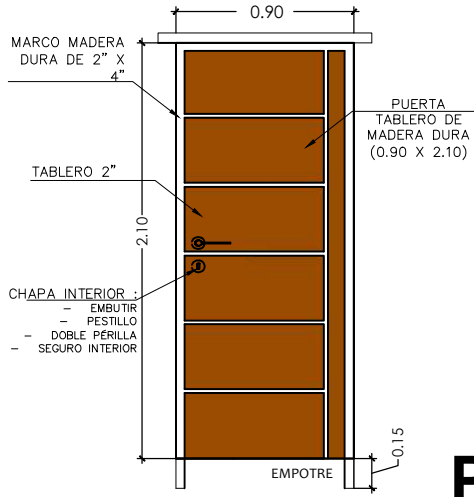

**P2**

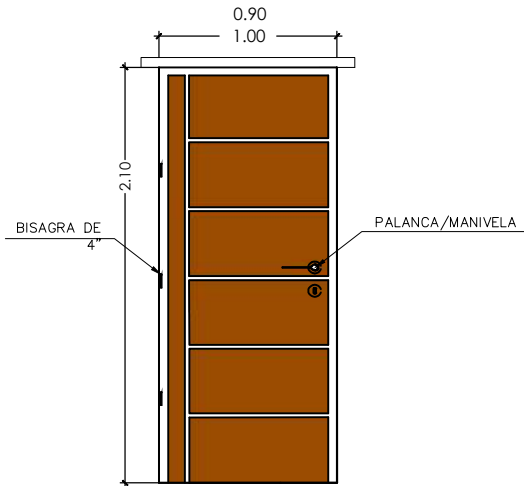

VIVIENDA NUEVA AUTOCONSTRUCCION ORURO 2023 TIPO 2

## DETALLE: PUERTAS DE MADERA



NOMBRE DEL PROYECTO	DISEÑO ARQUITECTONICO	REVISADO Y APROBADO	DEPARTAMENTAL ORURO	
PROYECTO DE VIVIENDA NUEVA AUTOCONSTRUCCION EN EL MUNICIPIO DE ORURO-FASE(CI) 2023- ORURO			AREA	64.99 m <sup>2</sup>
			ESCALA	1:75
			FECHA: DICIEMBRE 2023	
			LAMINA	<b>18 - 20</b>
AGENCIA ESTATAL DE VIVIENDA – DEPARTAMENTO ORURO			GESTION - 2023	

AEV-ORU-0366

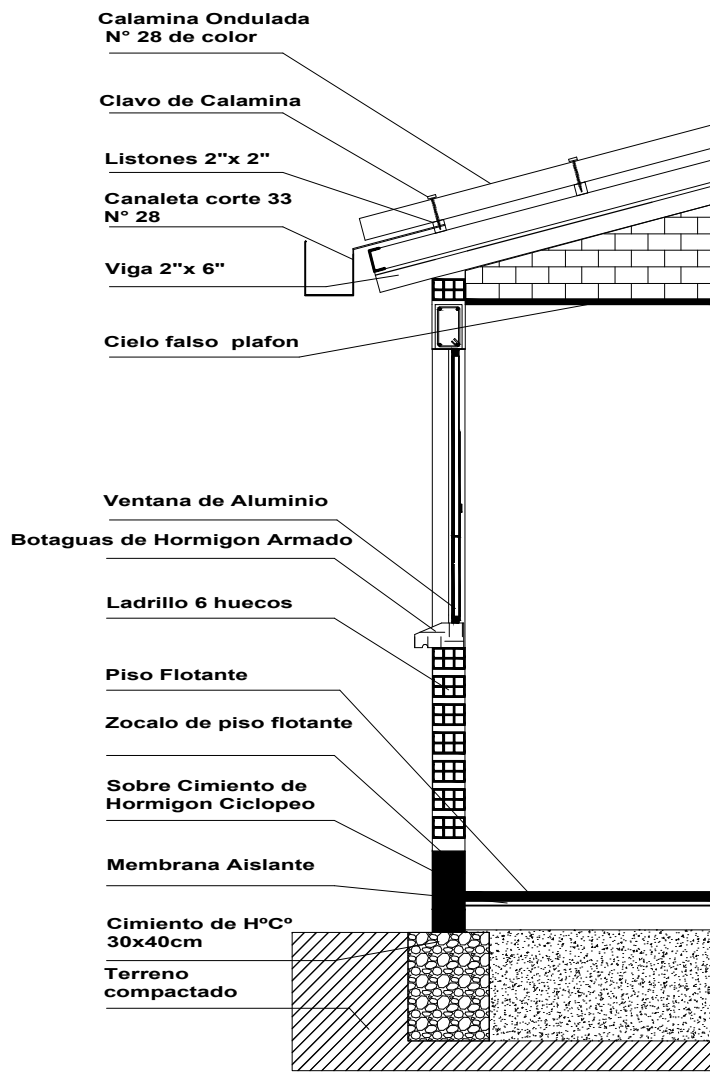

VIVIENDA NUEVA AUTOCONSTRUCCION ORURO 2023 TIPO 2

**DETALLE: CORTE DE BORDE**

**BICENTENARIO DE BOLIVIA**

**¡Construyendo nuevos sueños!**

AEV-ORU-0366

NOMBRE DEL PROYECTO		DISEÑO ARQUITECTONICO		REVISADO Y APROBADO		DEPARTAMENTAL ORURO	
PROYECTO DE VIVIENDA NUEVA AUTOCONSTRUCCION EN EL MUNICIPIO DE ORURO-FASE(CI) 2023- ORURO						AREA	64.99 m <sup>2</sup>
						ESCALA	1:75
						FECHA: DICIEMBRE 2023	
						LAMINA	<b>19 - 20</b>



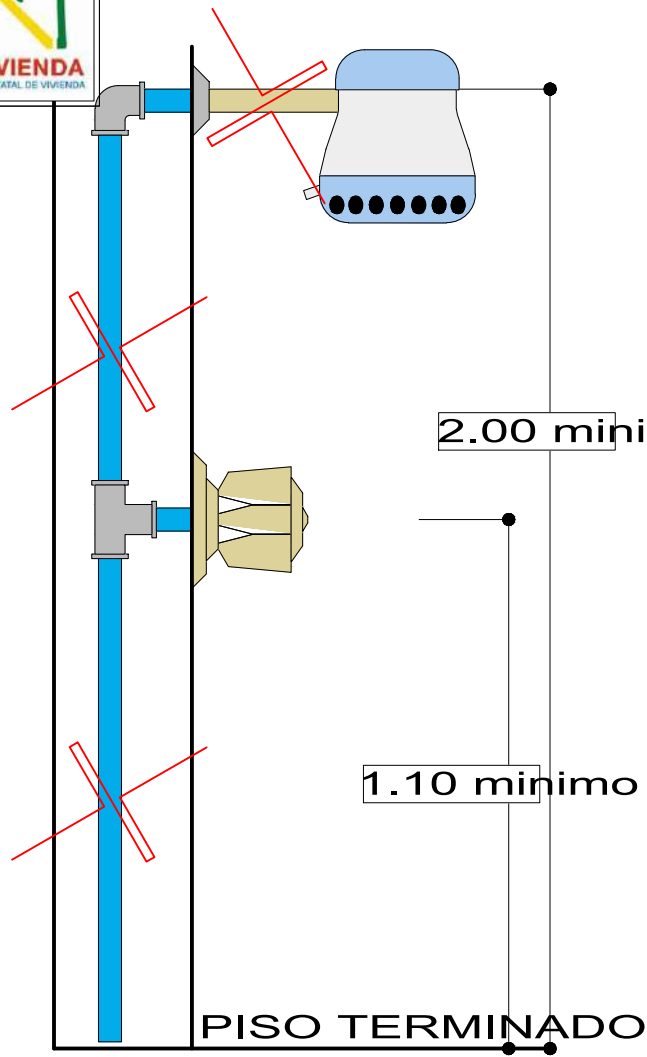

**DETALLE DE DUCHA**

ESCALA: 1:20

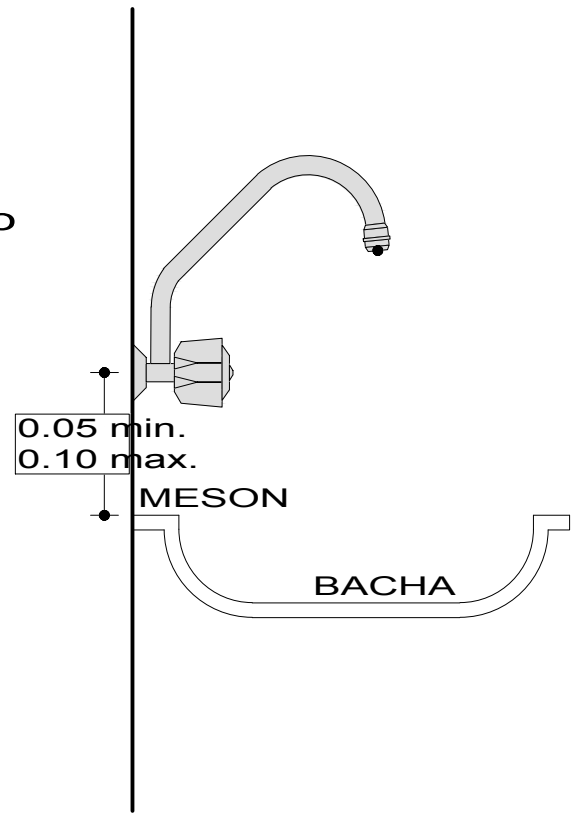

**DETALLE DE GRIFO**

ESCALA: 1:20

VIVIENDA NUEVA AUTOCONSTRUCCION ORURO 2023 TIPO 2

**DETALLE: DUCHA - GRIFO**

AEV-ORU-0366

NOMBRE DEL PROYECTO		DISEÑO ARQUITECTONICO		REVISADO Y APROBADO		DEPARTAMENTAL ORURO	
PROYECTO DE VIVIENDA NUEVA AUTOCONSTRUCCION EN EL MUNICIPIO DE ORURO-FASE(CI) 2023- ORURO						AREA	64.99 m <sup>2</sup>
						ESCALA	1:75
						FECHA: DICIEMBRE 2023	
				LAMINA		20 - 20	
AGENCIA ESTATAL DE VIVIENDA - DEPARTAMENTO ORURO						GESTION - 2023	