

MODULO 1: AMPLIACION DE DORMITORIO COCINA, BAÑO, AMBIENTE MULTIUSO

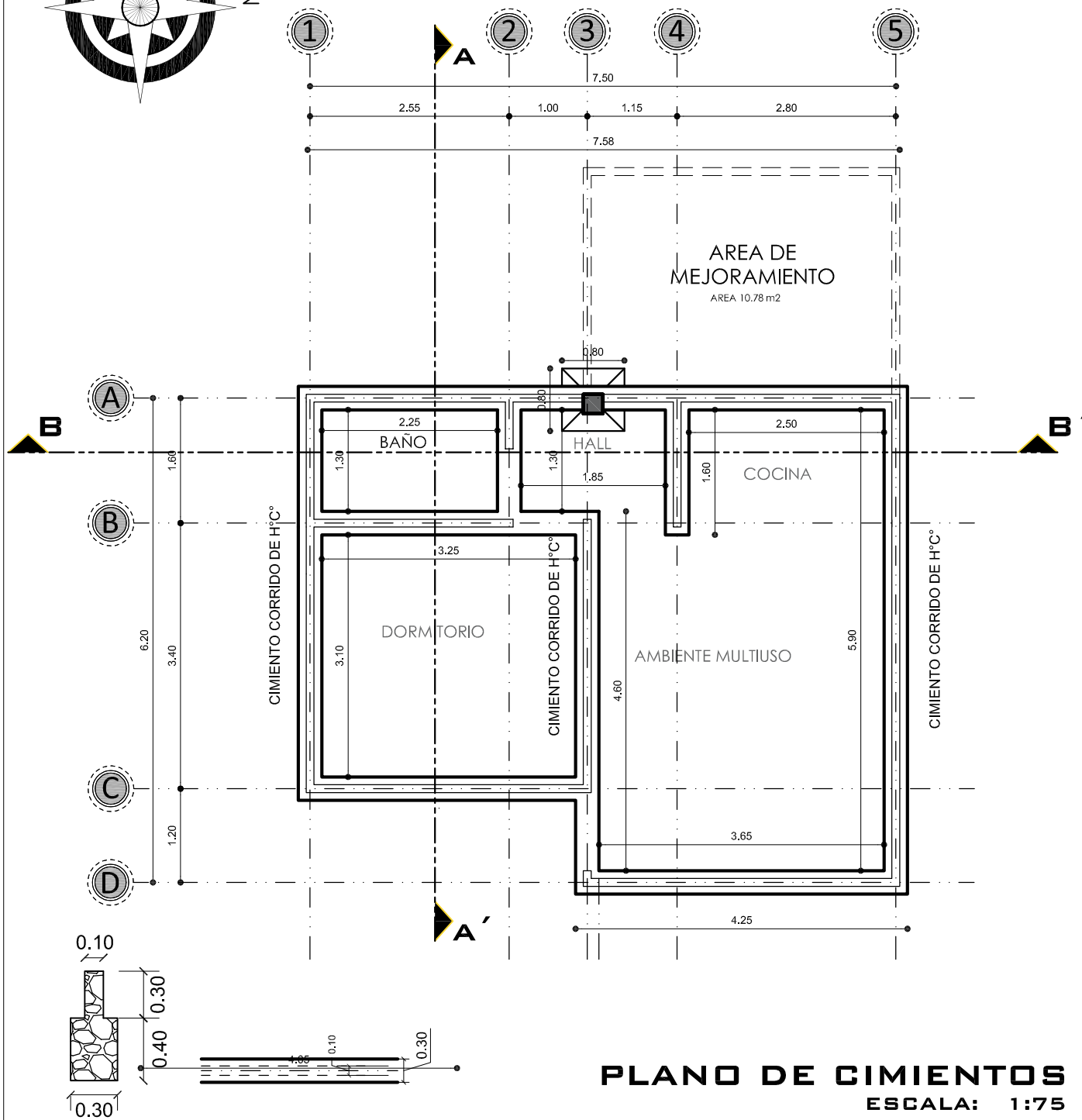
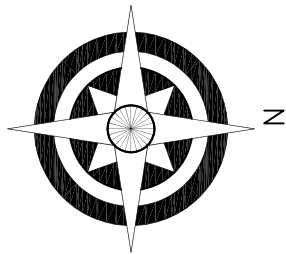

PLANO DE CIMIENTOS
ESCALA: 1:75

AGENCIA ESTATAL DE VIVIENDA - AEVIVIENDA	
PROYECTO: PROYECTO DE VIVIENDA CUALITATIVA EN EL MUNICIPIO DE LLALLAGUA -FASE(XVII) 2023- POTOSI	
MUNICIPIO: LLALLAGUA	
PROVINCIA: RAFAEL BUSTILLOS	DEPARTAMENTO: POTOSI

DISEÑO ARQUITECTÓNICO:	REVISADO Y APROBADO:	FECHA: NOVIEMBRE/2023
		SUPERFICIE: 47.52 m2
		LAMINA: 1/32

MODULO 1: AMPLIACION DE DORMITORIO COCINA, BAÑO, AMBIENTE MULTIUSO

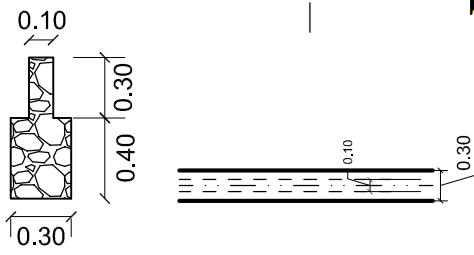
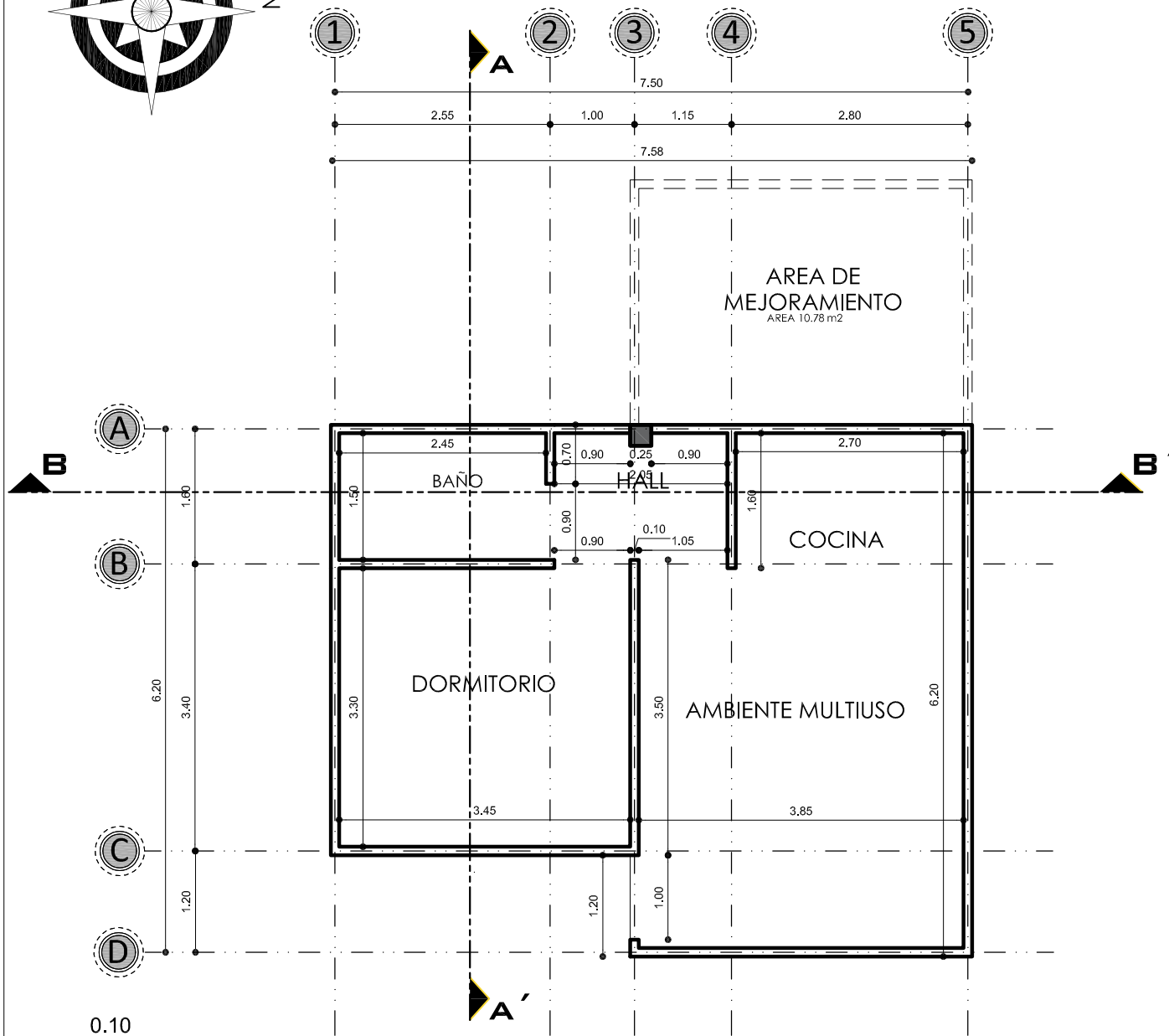
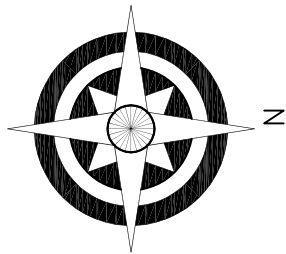

PLANO DE SOBRECIMENTOS
ESCALA: 1:75

AGENCIA ESTATAL DE VIVIENDA - AEVIVIENDA	
PROYECTO: PROYECTO DE VIVIENDA CUALITATIVA EN EL MUNICIPIO DE LLALLAGUA -FASE(XVII) 2023- POTOSI	
MUNICIPIO: LLALLAGUA	
PROVINCIA: RAFAEL BUSTILLOS	DEPARTAMENTO: POTOSI

DISEÑO ARQUITECTÓNICO:	REVISADO Y APROBADO:	FECHA: NOVIEMBRE/2023
		SUPERFICIE: 47.52 m2
		LAMINA: 2/32

MODULO 1: AMPLIACION DE DORMITORIO COCINA, BAÑO, AMBIENTE MULTIUSO

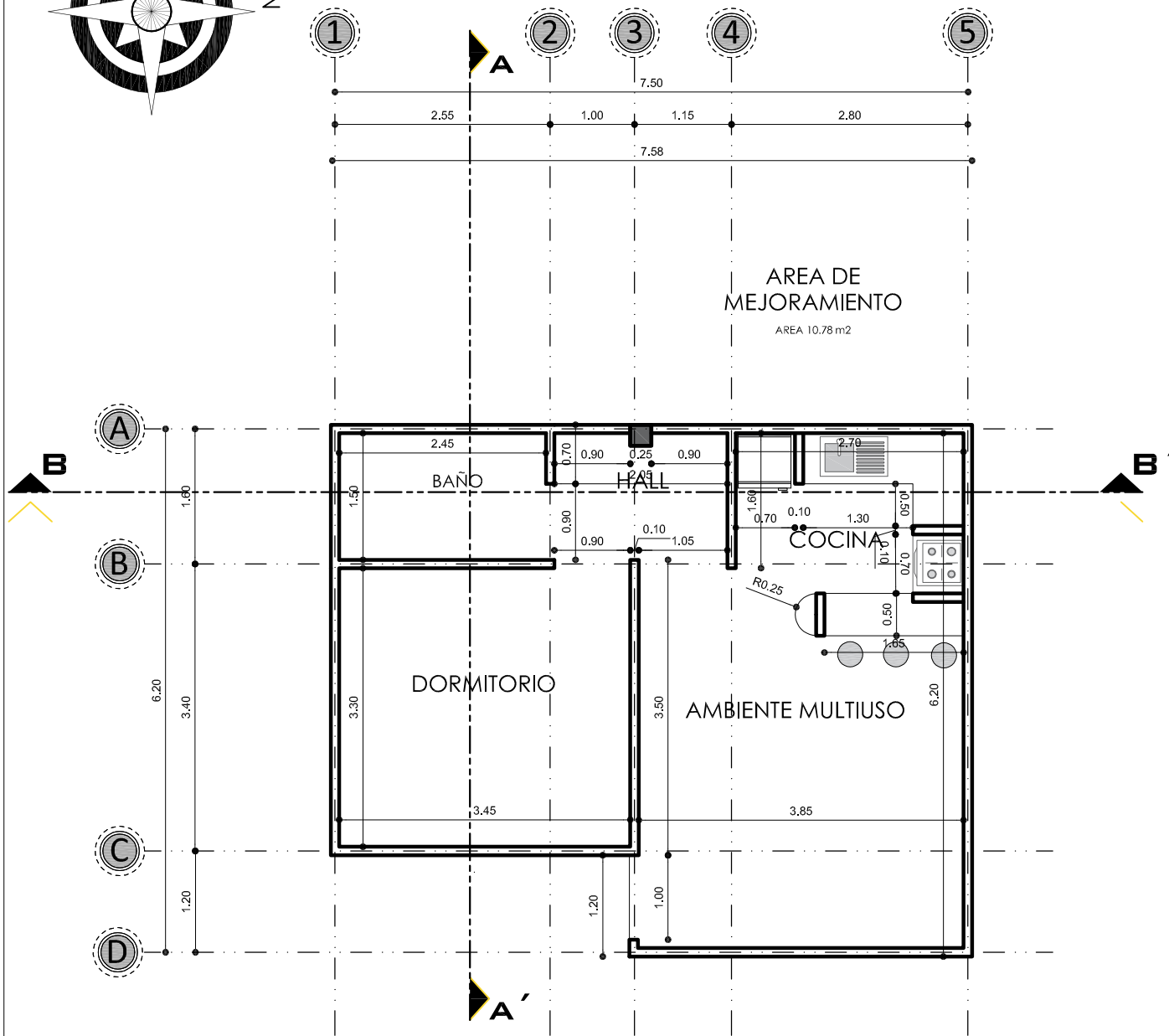
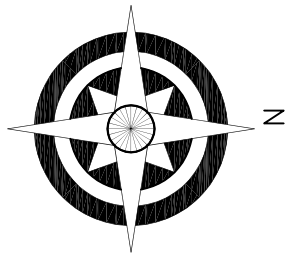

PLANO DE MUROS
ESCALA: 1:75

AGENCIA ESTATAL DE VIVIENDA - AEVIVIENDA	
PROYECTO: PROYECTO DE VIVIENDA CUALITATIVA EN EL MUNICIPIO DE LLALLAGUA -FASE(XVII) 2023- POTOSI	
MUNICIPIO: LLALLAGUA	
PROVINCIA: RAFAEL BUSTILLOS	DEPARTAMENTO: POTOSI

DISEÑO ARQUITECTÓNICO:	REVISADO Y APROBADO:	FECHA: NOVIEMBRE/2023
		SUPERFICIE: 47.52 m²
		LAMINA: 3/32

MODULO 1: AMPLIACION DE DORMITORIO COCINA, BAÑO, AMBIENTE MULTIUSO

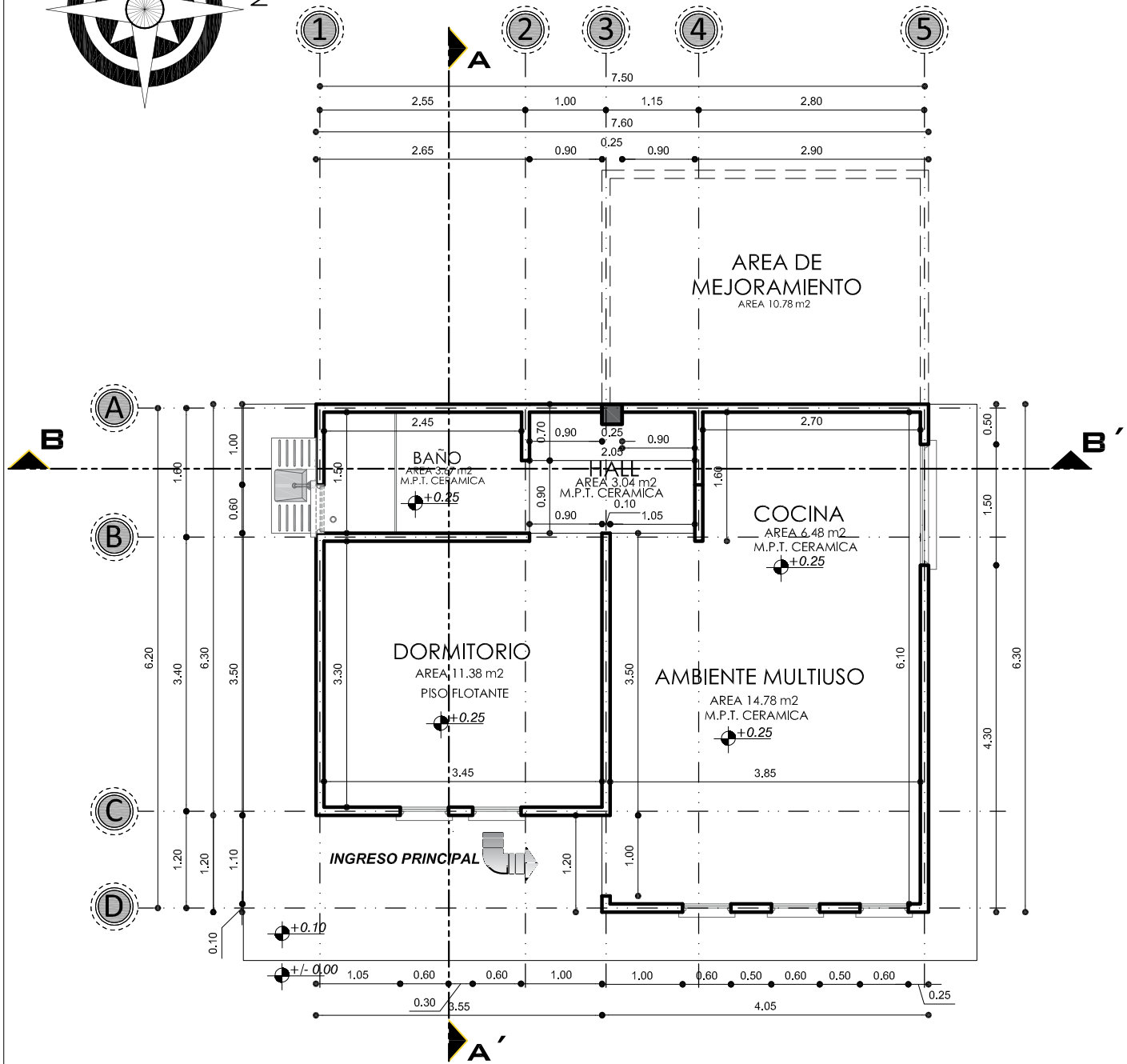
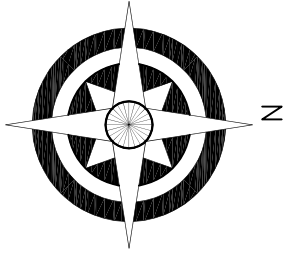

PLANTA ACOTADA
ESCALA: 1:75

AGENCIA ESTATAL DE VIVIENDA - AEVIVIENDA	
PROYECTO: PROYECTO DE VIVIENDA CUALITATIVA EN EL MUNICIPIO DE LLALLAGUA -FASE(XVII) 2023- POTOSI	
MUNICIPIO: LLALLAGUA	
PROVINCIA: RAFAEL BUSTILLOS	DEPARTAMENTO: POTOSI

DISEÑO ARQUITECTÓNICO:	REVISADO Y APROBADO:	FECHA: NOVIEMBRE/2023
		SUPERFICIE: 47.52 m²
		LAMINA: 4/32

MODULO 1: AMPLIACION DE DORMITORIO COCINA, BAÑO, AMBIENTE MULTIUSO

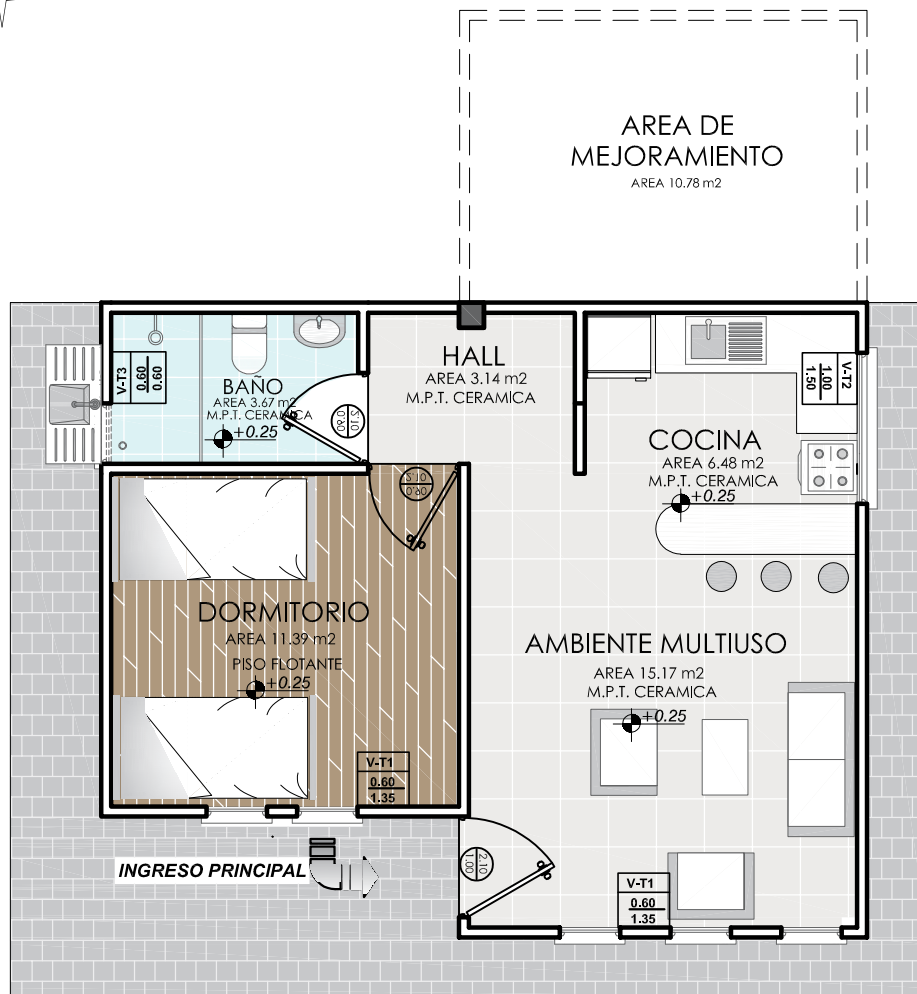
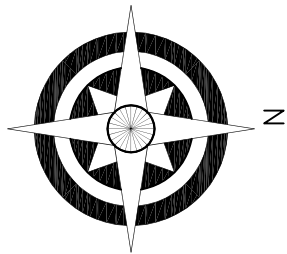

PLANTA AMOBLADA
ESCALA: 1:75

AGENCIA ESTATAL DE VIVIENDA - AEVIVIENDA	
PROYECTO: PROYECTO DE VIVIENDA CUALITATIVA EN EL MUNICIPIO DE LLALLAGUA -FASE(XVII) 2023- POTOSI	
MUNICIPIO: LLALLAGUA	
PROVINCIA: RAFAEL BUSTILLOS	DEPARTAMENTO: POTOSI

DISEÑO ARQUITECTÓNICO:	REVISADO Y APROBADO :	FECHA: NOVIEMBRE/2023
		SUPERFICIE: 47.52 m²
		LAMINA: 5/32

MODULO 1: AMPLIACION DE DORMITORIO COCINA, BAÑO, AMBIENTE MULTIUSO

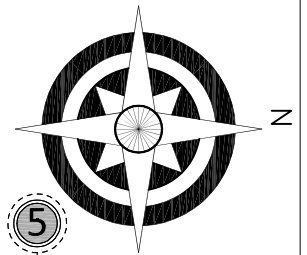

DETALLE DE VIGA 1

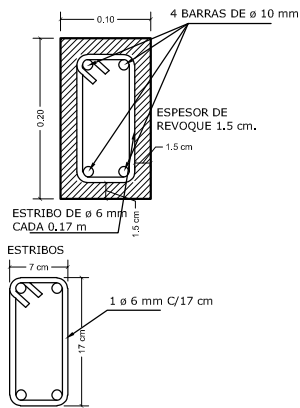

DETALLE DE VIGA SECCION

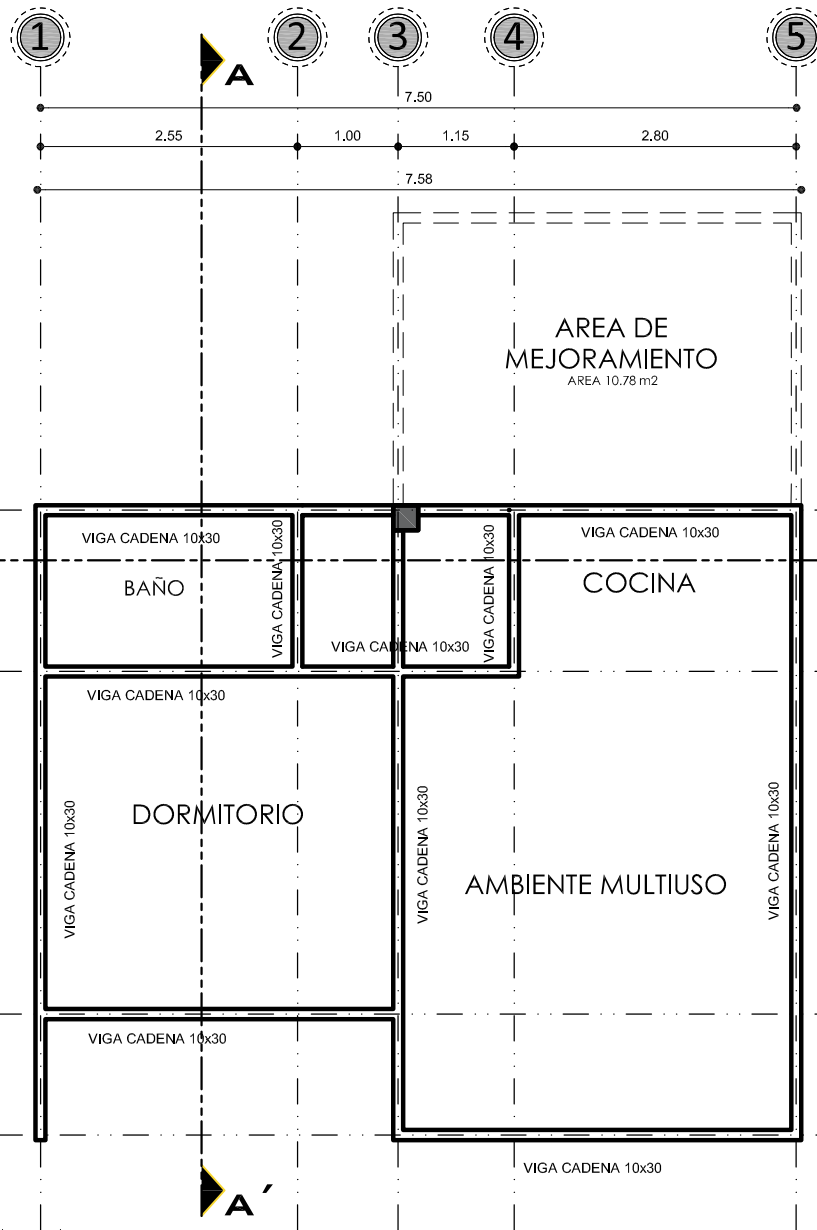

DETALLE VIGA 2 EJE 3 TRAMO (A)-(B)

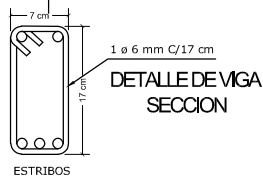
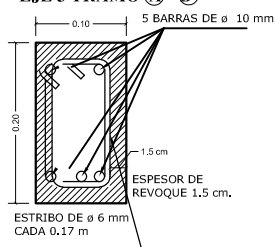

PLANO DE VIGAS ESCALA: 1:75

AGENCIA ESTATAL DE VIVIENDA - AEVIVIENDA	
PROYECTO: PROYECTO DE VIVIENDA CUALITATIVA EN EL MUNICIPIO DE LLALLAGUA -FASE(XVII) 2023- POTOSI	
MUNICIPIO: LLALLAGUA	
PROVINCIA: RAFAEL BUSTILLOS	DEPARTAMENTO: POTOSI

DISEÑO ARQUITECTÓNICO:	REVISADO Y APROBADO:	FECHA: NOVIEMBRE/2023
		SUPERFICIE: 47.52 m²
		LAMINA: 6/32

MODULO 1: AMPLIACION DE DORMITORIO COCINA, BAÑO, AMBIENTE MULTIUSO

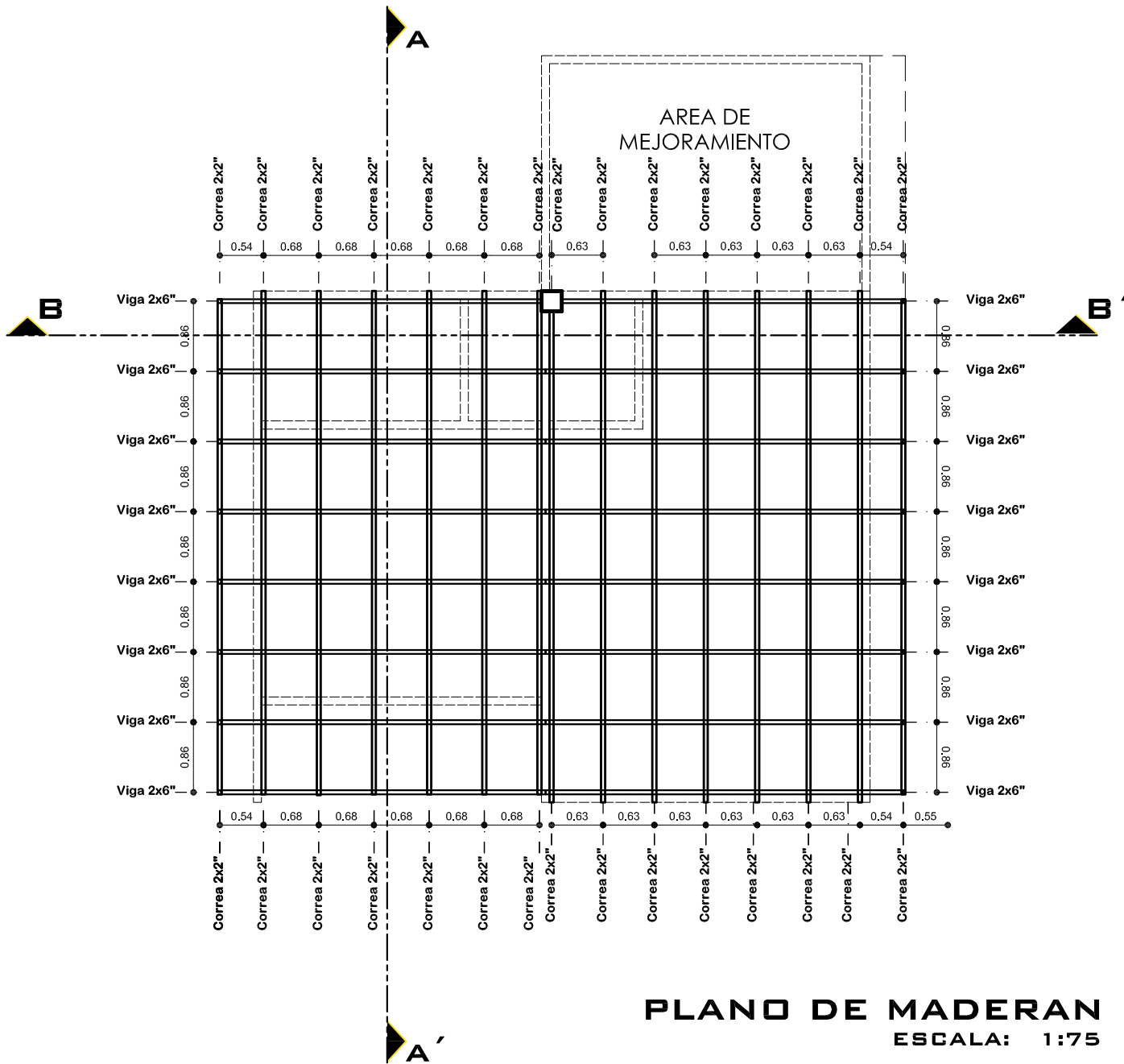
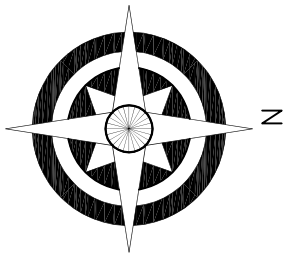

AGENCIA ESTATAL DE VIVIENDA - AEVIVIENDA	
PROYECTO: PROYECTO DE VIVIENDA CUALITATIVA EN EL MUNICIPIO DE LLALLAGUA -FASE(XVII) 2023- POTOSI	
MUNICIPIO: LLALLAGUA	
PROVINCIA: RAFAEL BUSTILLOS	DEPARTAMENTO: POTOSI

DISEÑO ARQUITECTÓNICO:	REVISADO Y APROBADO :	FECHA: NOVIEMBRE/2023
		SUPERFICIE: 47.52 m2
		LAMINA: 7/32

MODULO 1: AMPLIACION DE DORMITORIO COCINA, BAÑO, AMBIENTE MULTIUSO

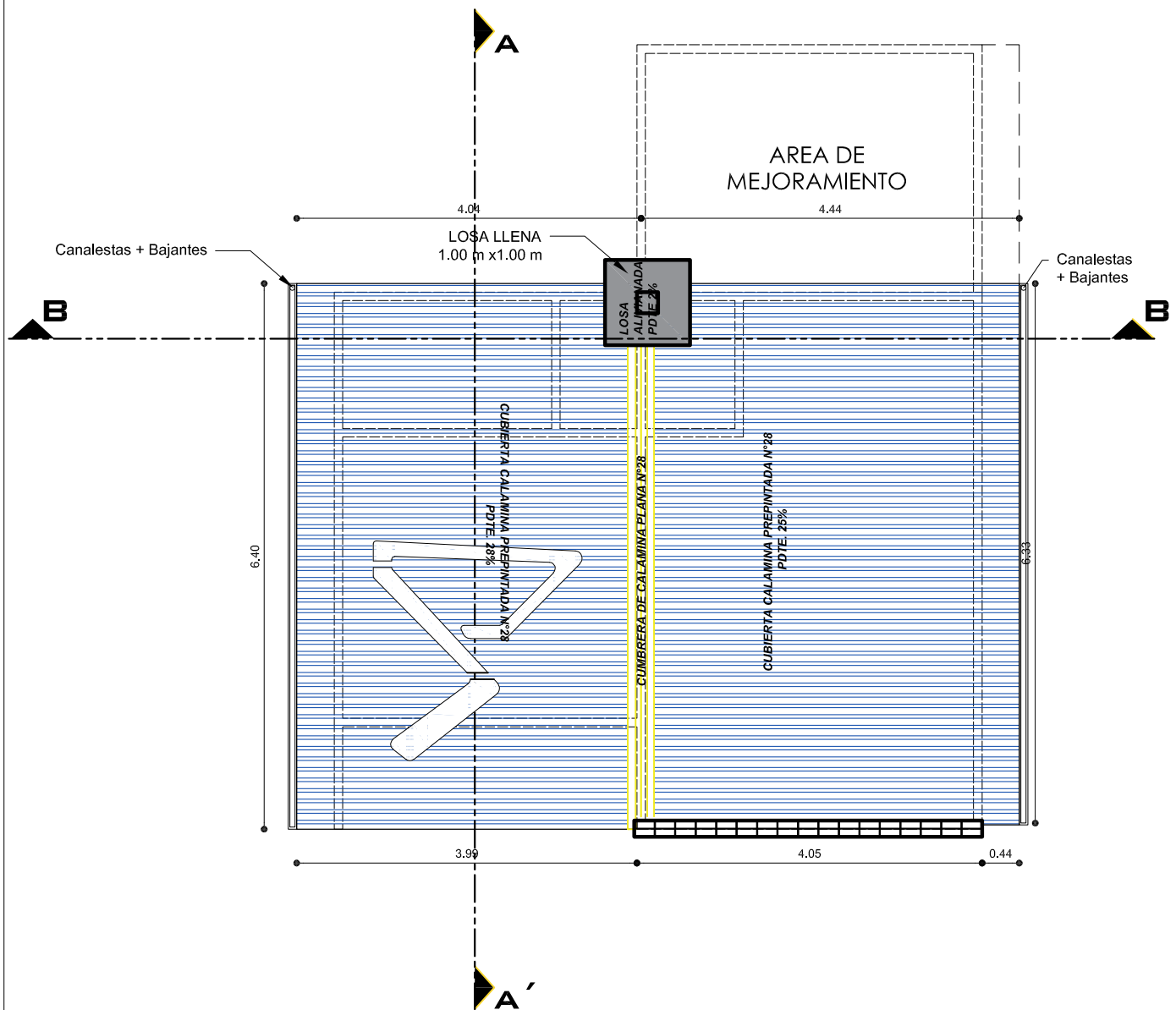
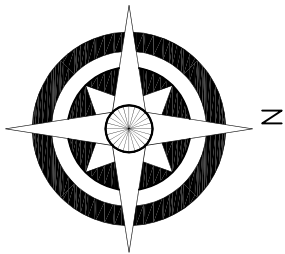

PLANO DE CUBIERTAS
 ESCALA: 1:75

AGENCIA ESTATAL DE VIVIENDA - AEVIVIENDA	
PROYECTO: PROYECTO DE VIVIENDA CUALITATIVA EN EL MUNICIPIO DE LLALLAGUA -FASE(XVII) 2023- POTOSI	
MUNICIPIO: LLALLAGUA	
PROVINCIA: RAFAEL BUSTILLOS	DEPARTAMENTO: POTOSI

DISEÑO ARQUITECTÓNICO:	REVISADO Y APROBADO :	FECHA: NOVIEMBRE/2023
		SUPERFICIE: 47.52 m2
		LAMINA: 8/32

MODULO 1: AMPLIACION DE DORMITORIO COCINA, BAÑO, AMBIENTE MULTIUSO

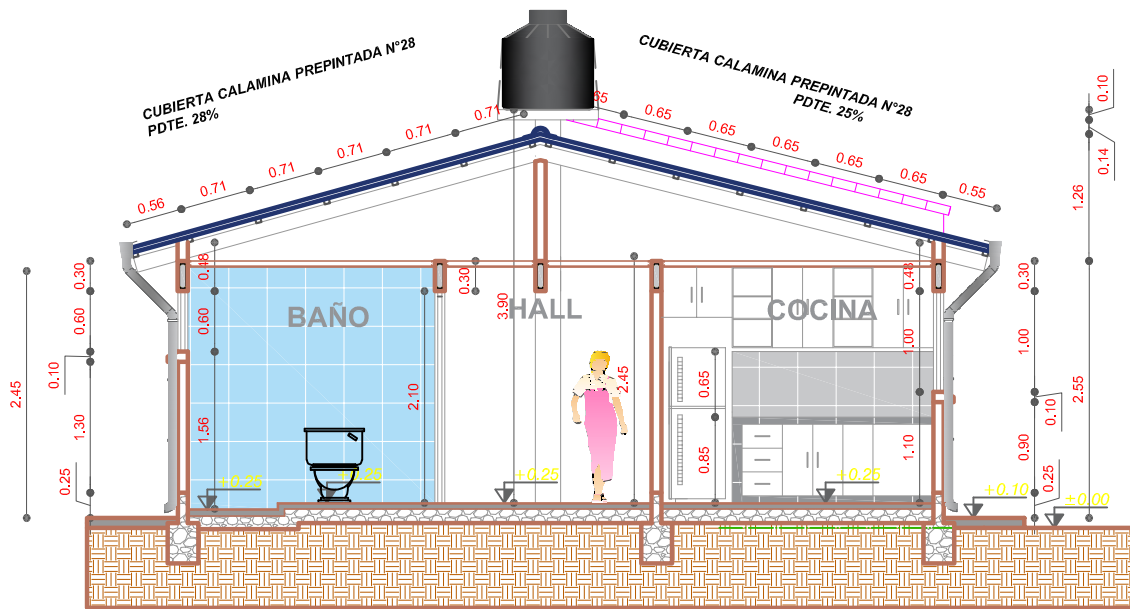

CORTE B-B'
ESCALA: 1:75

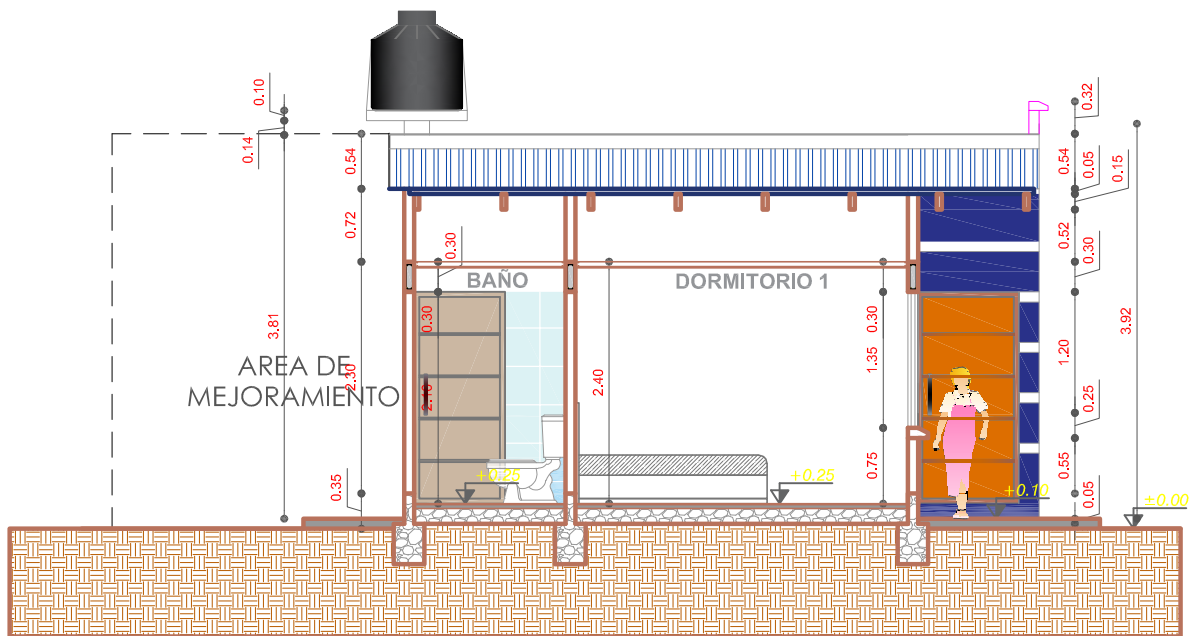

CORTE A-A'
ESCALA: 1:75

AGENCIA ESTATAL DE VIVIENDA - AEVIVIENDA	
PROYECTO: PROYECTO DE VIVIENDA CUALITATIVA EN EL MUNICIPIO DE LLALLAGUA -FASE(XVII) 2023- POTOSI	
MUNICIPIO: LLALLAGUA	
PROVINCIA: RAFAEL BUSTILLOS	DEPARTAMENTO: POTOSI

DISEÑO ARQUITECTÓNICO:	REVISADO Y APROBADO:	FECHA: NOVIEMBRE/2023
		SUPERFICIE: 47.52 m2
		LAMINA: 9/32

MODULO 1: AMPLIACION DE DORMITORIO COCINA, BAÑO, AMBIENTE MULTIUSO

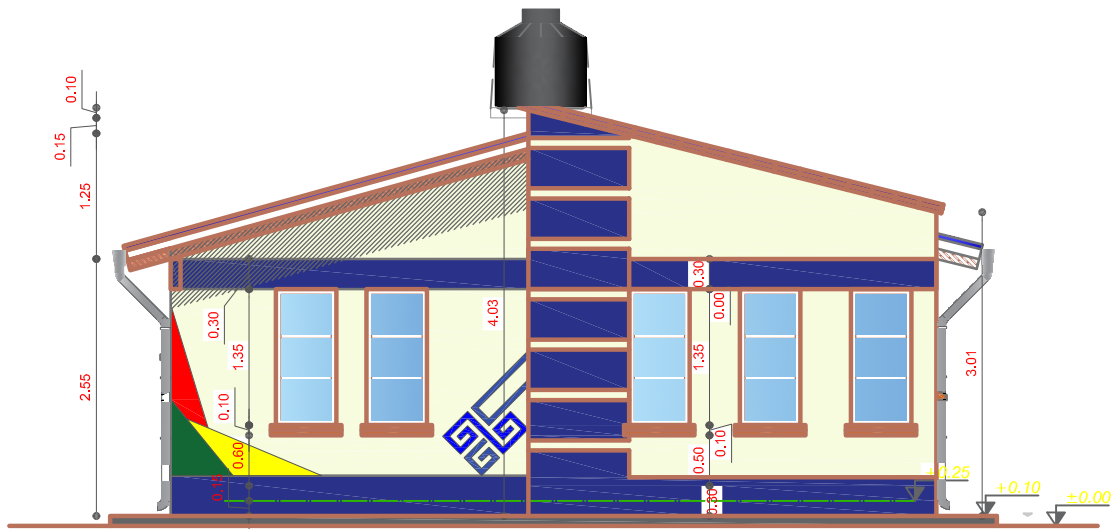

ELEVACION FRONTAL
ESCALA: 1:75

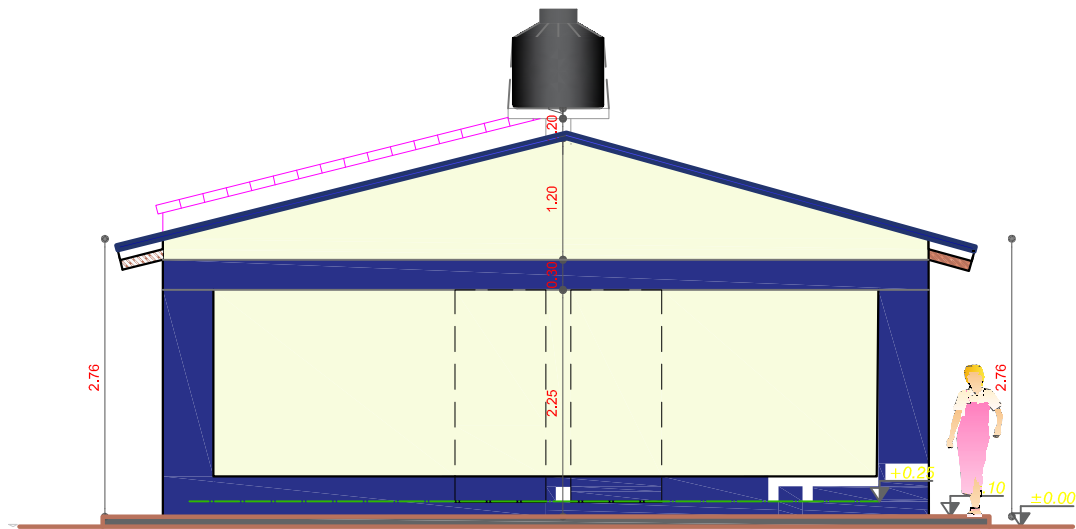

ELEVACION POSTERIOR
ESCALA: 1:75

AGENCIA ESTATAL DE VIVIENDA - AEVIVIENDA	
PROYECTO: PROYECTO DE VIVIENDA CUALITATIVA EN EL MUNICIPIO DE LLALLAGUA -FASE(XVII) 2023- POTOSI	
MUNICIPIO: LLALLAGUA	
PROVINCIA: RAFAEL BUSTILLOS	DEPARTAMENTO: POTOSI

DISEÑO ARQUITECTÓNICO:	REVISADO Y APROBADO :	FECHA: NOVIEMBRE/2023
		SUPERFICIE: 47.52 m2
		LAMINA: 10/32

MODULO 1: AMPLIACION DE DORMITORIO COCINA, BAÑO, AMBIENTE MULTIUSO

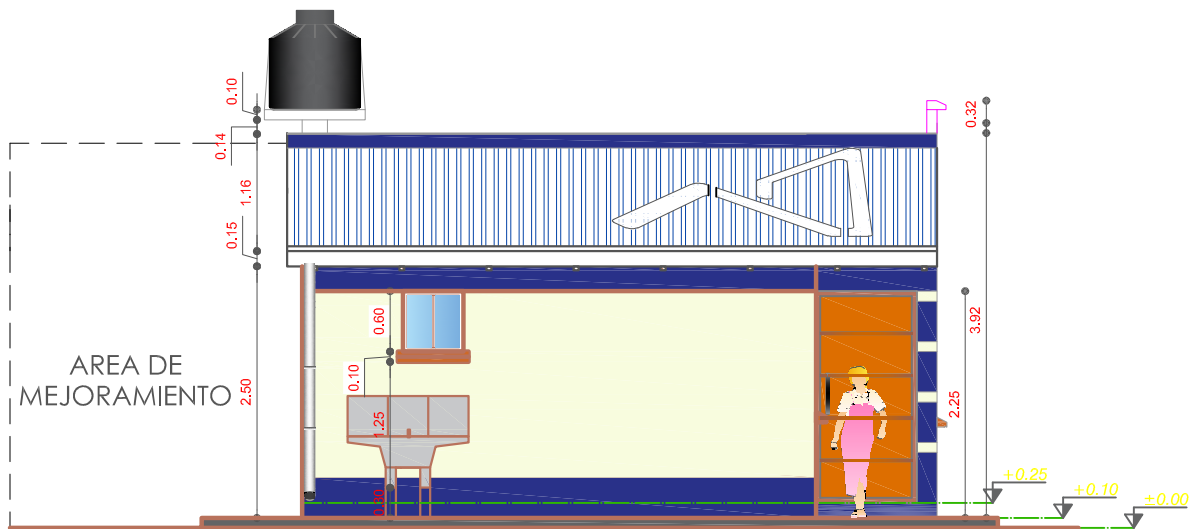

ELEVACION LATERAL IZQUIERDO
 ESCALA: 1:75

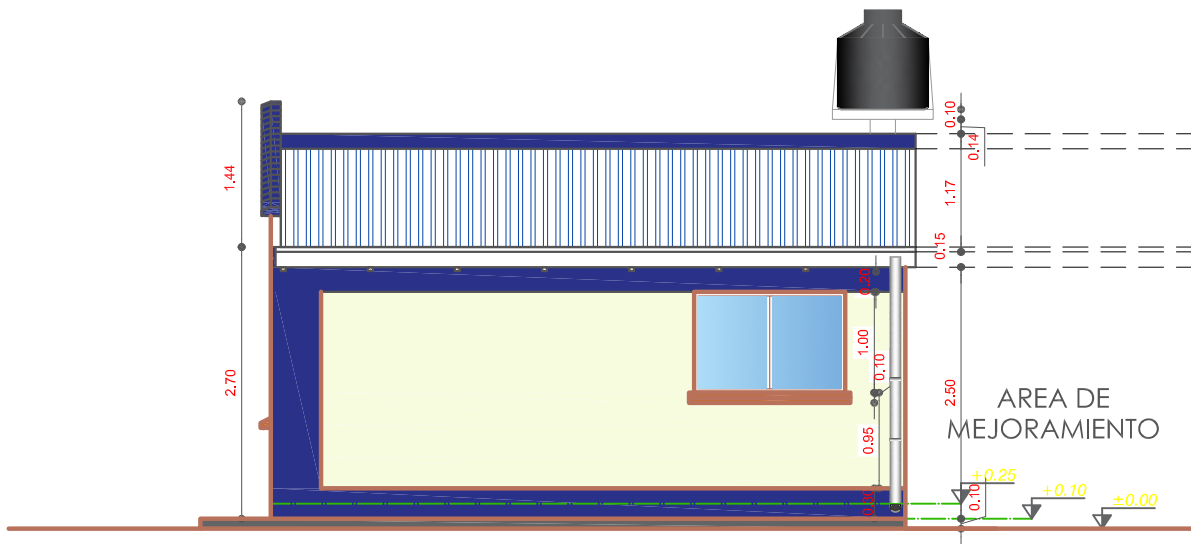

ELEVACION LATERAL DERECHO
 ESCALA: 1:75

AGENCIA ESTATAL DE VIVIENDA - AEVIVIENDA	
PROYECTO: PROYECTO DE VIVIENDA CUALITATIVA EN EL MUNICIPIO DE LLALLAGUA -FASE(XVII) 2023- POTOSI	
MUNICIPIO: LLALLAGUA	
PROVINCIA: RAFAEL BUSTILLOS	DEPARTAMENTO: POTOSI

DISEÑO ARQUITECTÓNICO:	REVISADO Y APROBADO:	FECHA: NOVIEMBRE/2023
		SUPERFICIE: 47.52 m2
		LAMINA: 11/32

MODULO 1: AMPLIACION DE DORMITORIO COCINA, BAÑO, AMBIENTE MULTIUSO

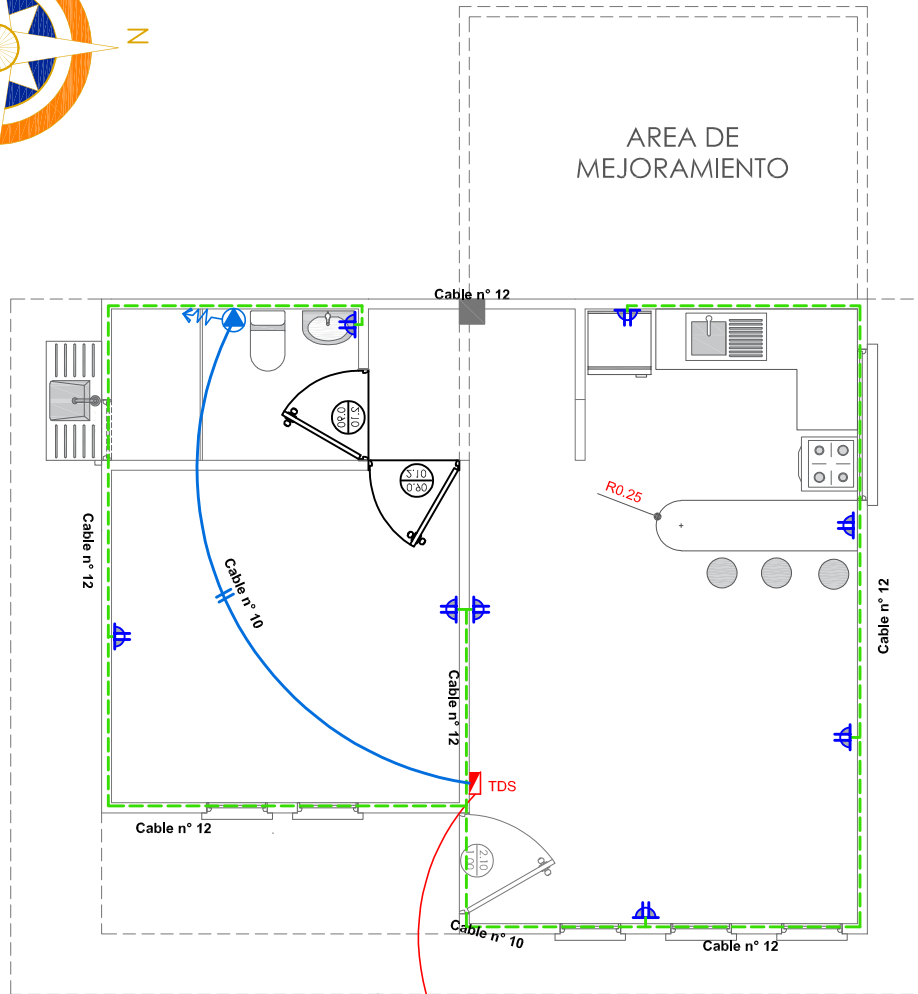
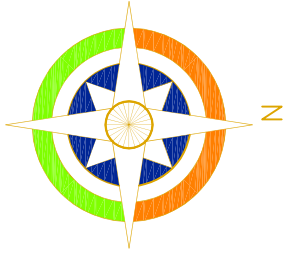

SIMBOLOGIA	
	TDS TABLERO DE DISTRIBUCION SECUNDARIO
	CIRCUITO DE TOMA CORRIENTES
	TOMA DE FUERZA
	TOMA CORRIENTE DOBLE

INSTALACION ELECTRICA-ILUMINACION

ESCALA: 1:75

AGENCIA ESTATAL DE VIVIENDA - AEVIVIENDA	
PROYECTO: PROYECTO DE VIVIENDA CUALITATIVA EN EL MUNICIPIO DE LLALLAGUA -FASE(XVII) 2023- POTOSI	
MUNICIPIO: LLALLAGUA	
PROVINCIA: RAFAEL BUSTILLOS	DEPARTAMENTO: POTOSI

DISEÑO ARQUITECTÓNICO:	REVISADO Y APROBADO :	FECHA: NOVIEMBRE/2023
		SUPERFICIE: 47.52 m2
		LAMINA: 12/32

MODULO 1: AMPLIACION DE DORMITORIO COCINA, BAÑO, AMBIENTE MULTIUSO

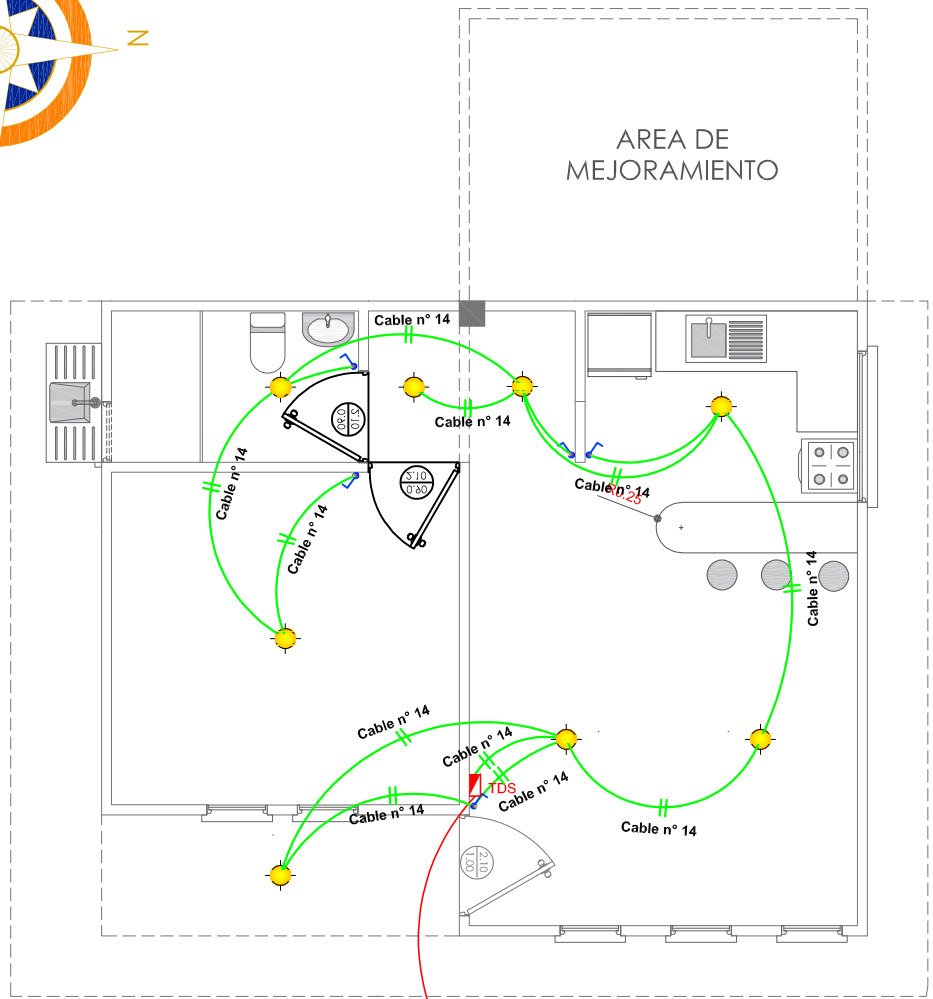
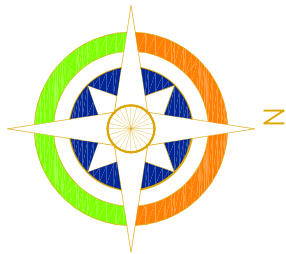

SIMBOLOGIA	
	TDS TABLERO DE DISTRIBUCION SECUNDARIO
	CIRCUITO DE ILUMINACION
	PUNTO DE ILUMINACION
	INTERRUPTOR SIMPLE

INSTALACION ELECTRICA-TOMACORRIENTE

ESCALA: 1:75

AGENCIA ESTATAL DE VIVIENDA - AEVIVIENDA	
PROYECTO: PROYECTO DE VIVIENDA CUALITATIVA EN EL MUNICIPIO DE LLALLAGUA -FASE(XVII) 2023- POTOSI	
MUNICIPIO: LLALLAGUA	
PROVINCIA: RAFAEL BUSTILLOS	DEPARTAMENTO: POTOSI

DISEÑO ARQUITECTÓNICO:	REVISADO Y APROBADO :	FECHA: NOVIEMBRE/2023
		SUPERFICIE: 47.52 m2
		LAMINA: 13/32

MODULO 1: AMPLIACION DE DORMITORIO COCINA, BAÑO, AMBIENTE MULTIUSO

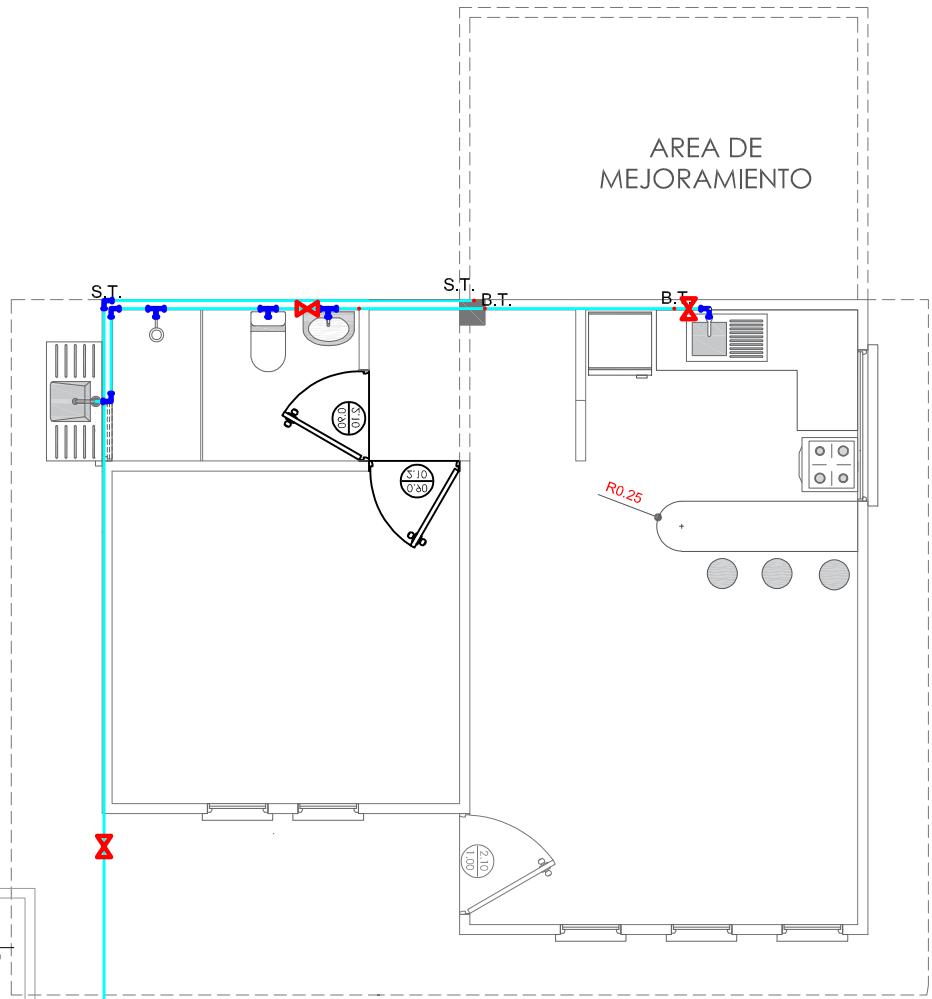
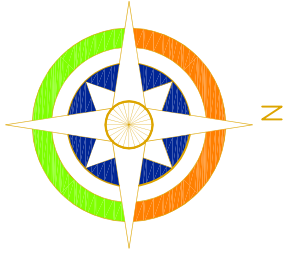

REFERENCIAS:

— Tubería de Agua Potable (TAP)

Lavanderia **Lv**
 Lavamanos **Lm**
 Inodoro **I**
 Ducha **Du**
 Lavaplatos **Lp**
 Tanque plastico de agua **Tq**

SIMBOLOGÍA

Ducha
 Union "T"
 Codo a 90°
 Medidor
 Válvula de Paso

INSTALACION AGUA POTABLE

ESCALA: 1:75

AGENCIA ESTATAL DE VIVIENDA - AEVIVIENDA	
PROYECTO: PROYECTO DE VIVIENDA CUALITATIVA EN EL MUNICIPIO DE LLALLAGUA -FASE(XVII) 2023- POTOSI	
MUNICIPIO: LLALLAGUA	
PROVINCIA: RAFAEL BUSTILLOS	DEPARTAMENTO: POTOSI

DISEÑO ARQUITECTÓNICO:	REVISADO Y APROBADO :	FECHA: NOVIEMBRE/2023
		SUPERFICIE: 47.52 m2
		LAMINA: 14/32

MODULO 1: AMPLIACION DE DORMITORIO COCINA, BAÑO, AMBIENTE MULTIUSO

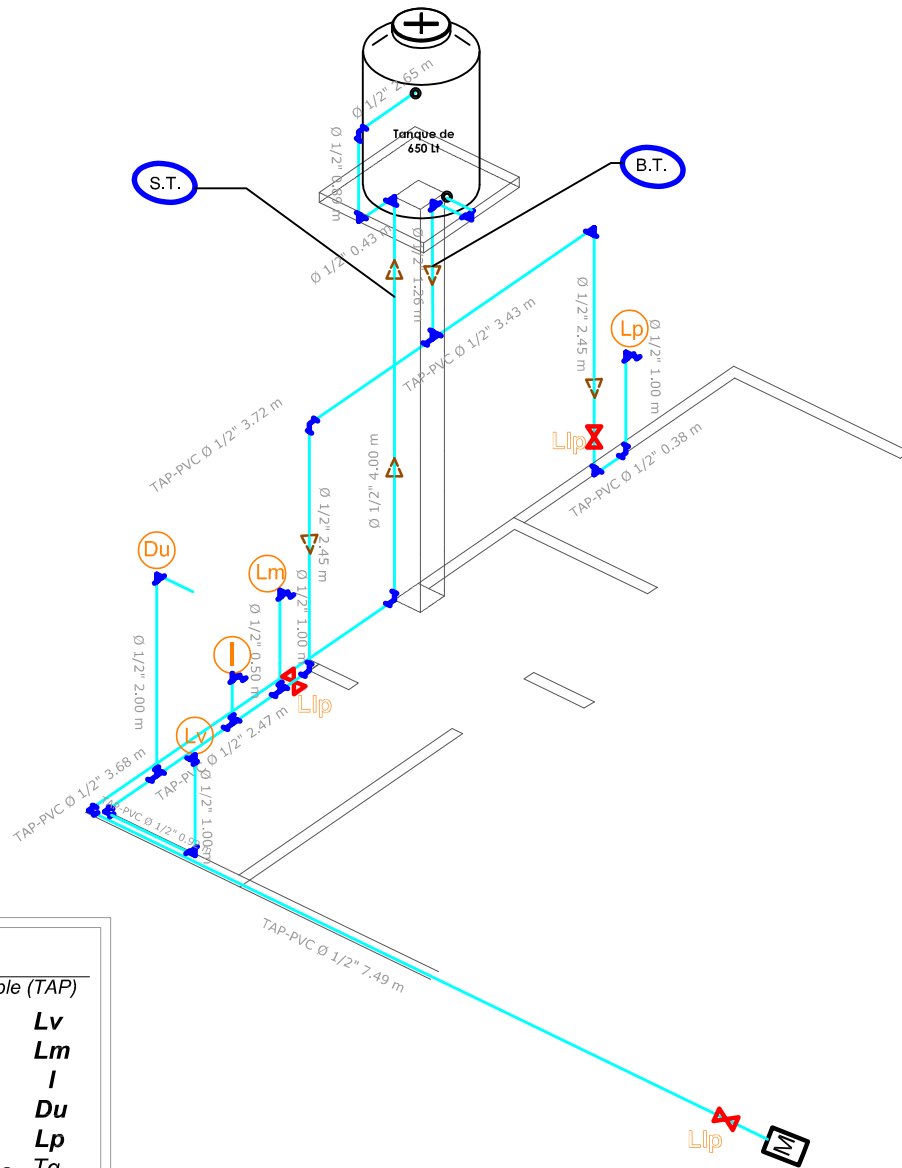

REFERENCIAS:

— Tubería de Agua Potable (TAP)

Lavandería	Lv
Lavamanos	Lm
Inodoro	I
Ducha	Du
Lavaplatos	Lp
Tanque plástico de agua	Tq

SIMBOLOGÍA

	Ducha
	Union "T"
	Codo a 90°
	Medidor
	Válvula de Paso

ISOMETRIA
ESCALA: 1:75

AGENCIA ESTATAL DE VIVIENDA - AEVIVIENDA

PROYECTO: PROYECTO DE VIVIENDA CUALITATIVA EN EL MUNICIPIO DE LLALLAGUA -FASE(XVII) 2023- POTOSI

MUNICIPIO: LLALLAGUA

PROVINCIA: RAFAEL BUSTILLOS

DEPARTAMENTO: POTOSI

DISEÑO ARQUITECTÓNICO:

REVISADO Y APROBADO:

FECHA: NOVIEMBRE/2023

SUPERFICIE: 47.52 m²

LAMINA:

15/32

MODULO 1: AMPLIACION DE DORMITORIO COCINA, BAÑO, AMBIENTE MULTIUSO

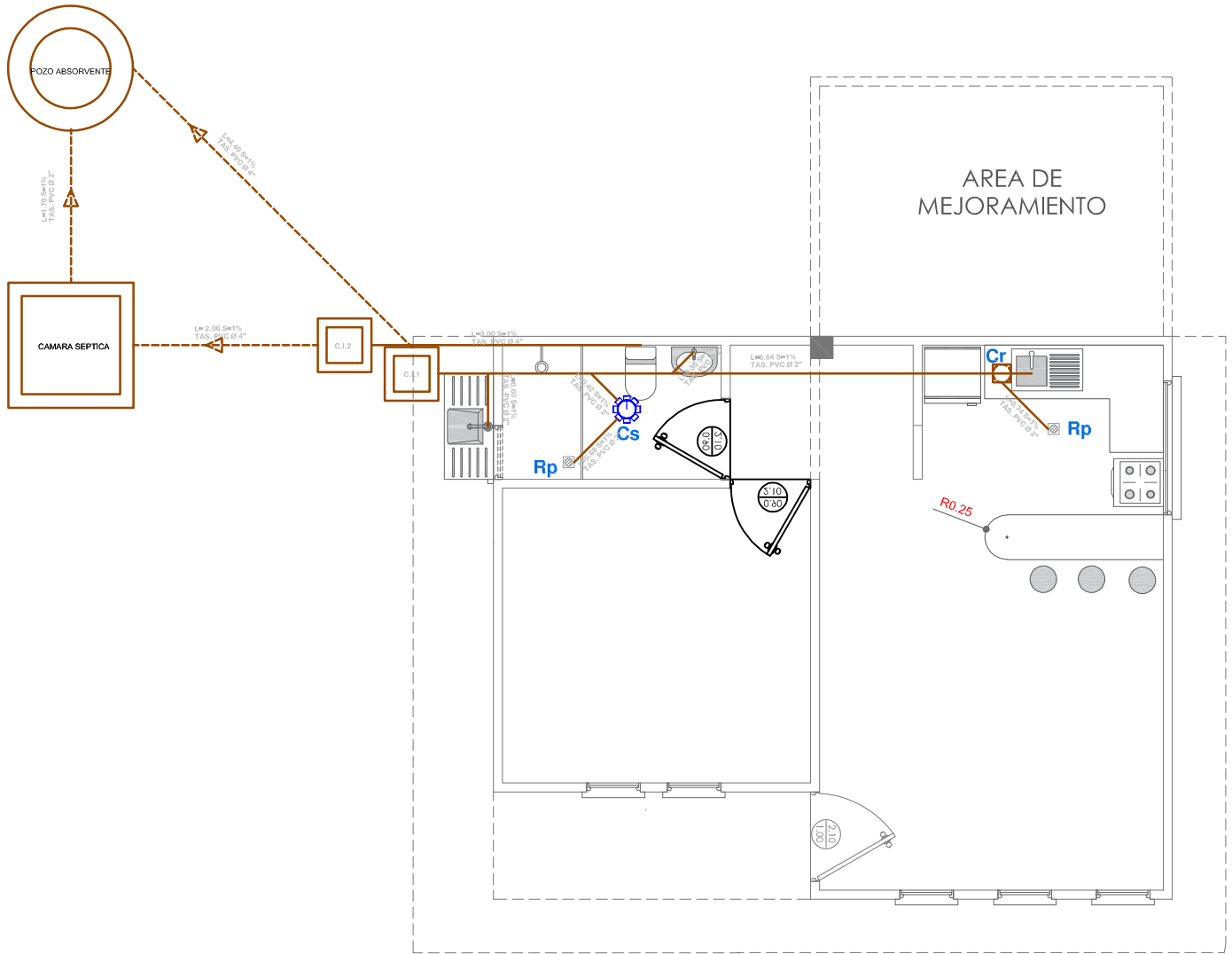

SIMBOLOGIA	
	TUBERIA SANITARIA DE P.V.C.
	YEE DE REDUCCION DE P.V.C. 4" A 2"
	YEE DE P.V.C. 2"
	CODO DE P.V.C. 2"
	CAJA SIFONSADA
	CI CAMARA DE INSPECCION
	Cr CAJA DE REGISTRO
	Rp REJILLA DE PISO

INSTALACION SANITARIA ESCALA: 1:75

AGENCIA ESTATAL DE VIVIENDA - AEVIVIENDA	
PROYECTO: PROYECTO DE VIVIENDA CUALITATIVA EN EL MUNICIPIO DE LLALLAGUA -FASE(XVII) 2023- POTOSI	
MUNICIPIO: LLALLAGUA	
PROVINCIA: RAFAEL BUSTILLOS	DEPARTAMENTO: POTOSI

DISEÑO ARQUITECTÓNICO:	REVISADO Y APROBADO :	FECHA: NOVIEMBRE/2023
		SUPERFICIE: 47.52 m2
		LAMINA: 16/32

MODULO 1: AMPLIACION DE DORMITORIO COCINA, BAÑO, AMBIENTE MULTIUSO

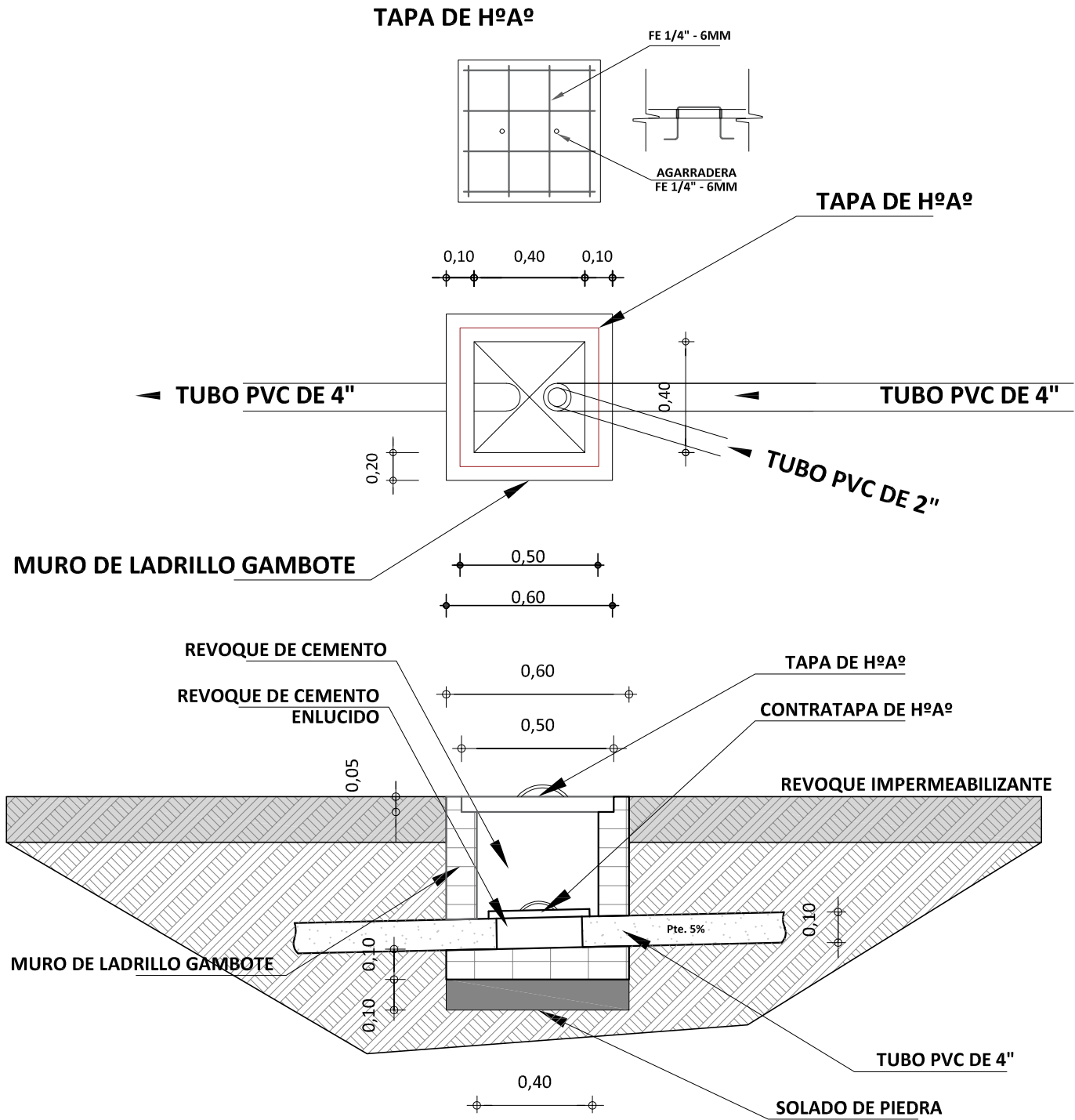

DETALLE DE CAMARA DE INSPECCION
 ESCALA: 1:25

AGENCIA ESTATAL DE VIVIENDA - AEVIVIENDA	
PROYECTO: PROYECTO DE VIVIENDA CUALITATIVA EN EL MUNICIPIO DE LLALLAGUA -FASE(XVII) 2023- POTOSI	
MUNICIPIO: LLALLAGUA	
PROVINCIA: RAFAEL BUSTILLOS	DEPARTAMENTO: POTOSI

DISEÑO ARQUITECTÓNICO:	REVISADO Y APROBADO:	FECHA: NOVIEMBRE/2023
		SUPERFICIE: 47.52 m2
		LAMINA: 17/32

MODULO 1: AMPLIACION DE DORMITORIO COCINA, BAÑO, AMBIENTE MULTIUSO

**TAPA DE HºAº
POZO DE ABSORCION**

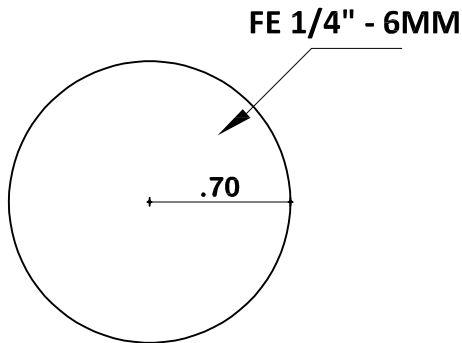

PLANTA

**TAPA DE HºAº
CAMARA SEPTICA**

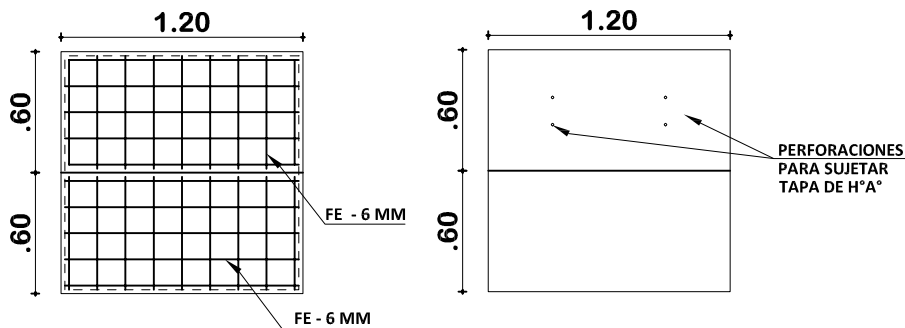

PLANTA

**DETALLE CONSTRUCTIVOS
POZO DE ABSORCION Y CAMARA SEPTICA
ESCALA: 1:50**

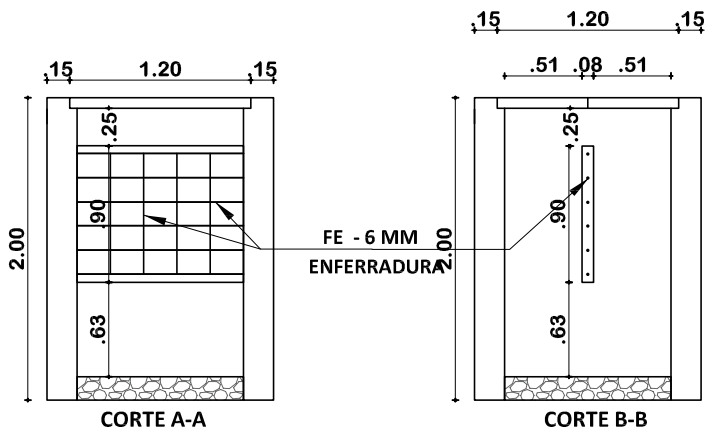

**INSTALACION SANITARIA
ESCALA: 1:75**

AGENCIA ESTATAL DE VIVIENDA - AEVIVIENDA	
PROYECTO: PROYECTO DE VIVIENDA CUALITATIVA EN EL MUNICIPIO DE LLALLAGUA -FASE(XVII) 2023- POTOSI	
MUNICIPIO: LLALLAGUA	
PROVINCIA: RAFAEL BUSTILLOS	DEPARTAMENTO: POTOSI

DISEÑO ARQUITECTÓNICO:	REVISADO Y APROBADO :	FECHA: NOVIEMBRE/2023
		SUPERFICIE: 47.52 m2
		LAMINA: 18/32

MODULO 1: AMPLIACION DE DORMITORIO COCINA, BAÑO, AMBIENTE MULTIUSO

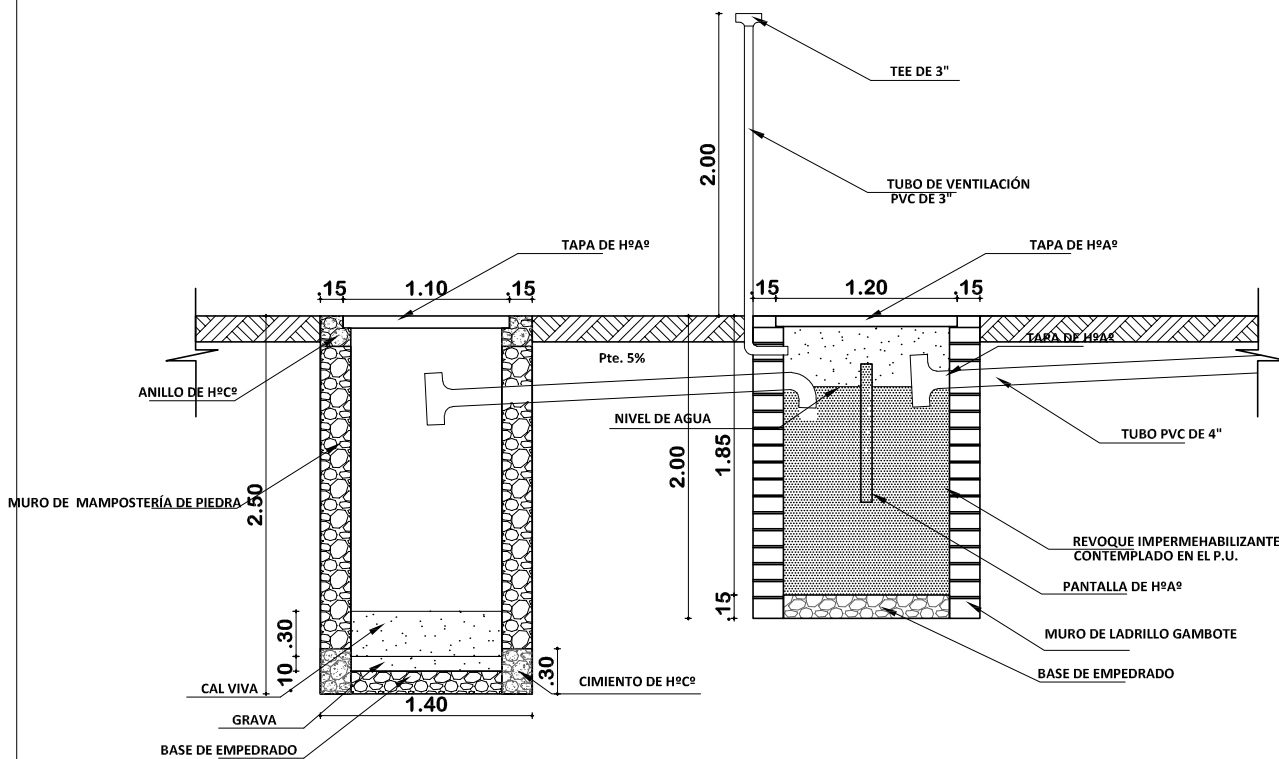
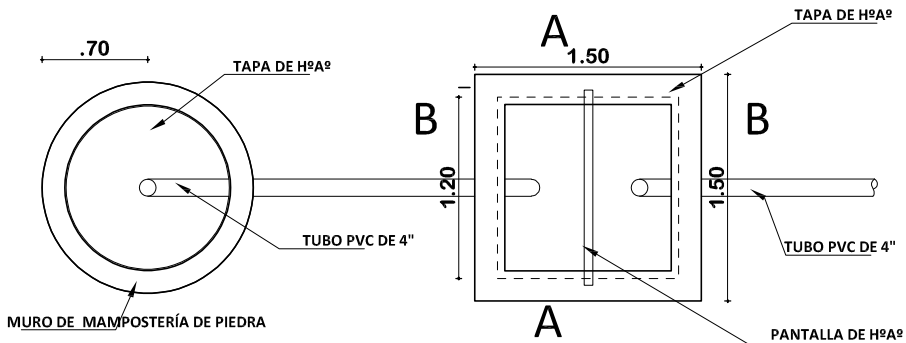

POZO ABSORVENTE H=2.50m
 TEE 4" PZA 1
 TUBERIA 4" ML 4

CÁMARA SÉPTICA
 CODO 4" PZA 1
 TEE 4" PZA 1
 TUBERIA 4" ML 4

PLANO INSTALACION CAMARA Y POZO ABSORVENTE
 ESCALA: 1:75

AGENCIA ESTATAL DE VIVIENDA - AEVIVIENDA	
PROYECTO: PROYECTO DE VIVIENDA CUALITATIVA EN EL MUNICIPIO DE LLALLAGUA -FASE(XVII) 2023- POTOSI	
MUNICIPIO: LLALLAGUA	
PROVINCIA: RAFAEL BUSTILLOS	DEPARTAMENTO: POTOSI

DISEÑO ARQUITECTÓNICO:	REVISADO Y APROBADO :	FECHA: NOVIEMBRE/2023
		SUPERFICIE: 47.52 m2
		LAMINA: 19/32

MODULO 1: AMPLIACION DE DORMITORIO COCINA, BAÑO, AMBIENTE MULTIUSO

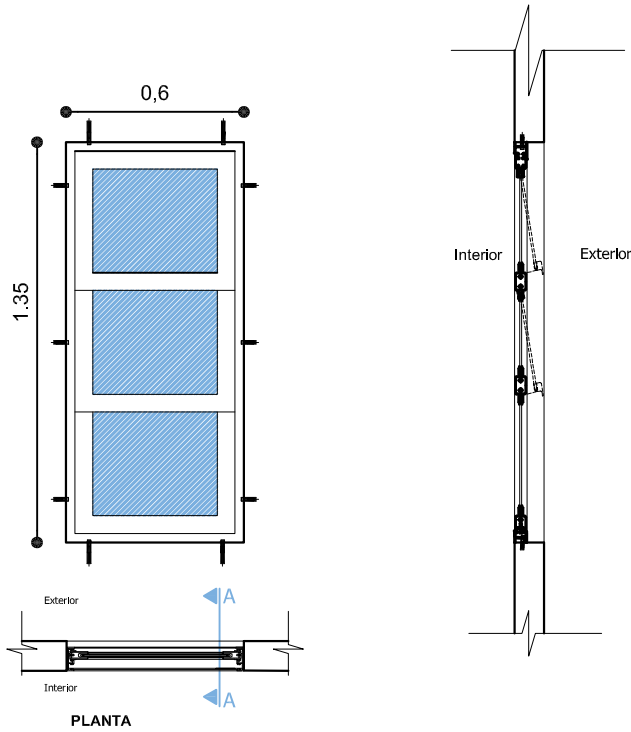

VENTANA TIPO 1

DETALLE VENTANA DE ALUMINIO 0.60x1.35

ESC: 1:25

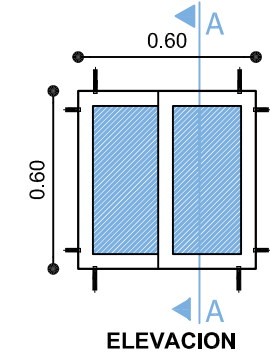

VENTANA TIPO 3

DETALLE VENTANA DE ALUMINIO 0.60x0.60

ESC: 1:25

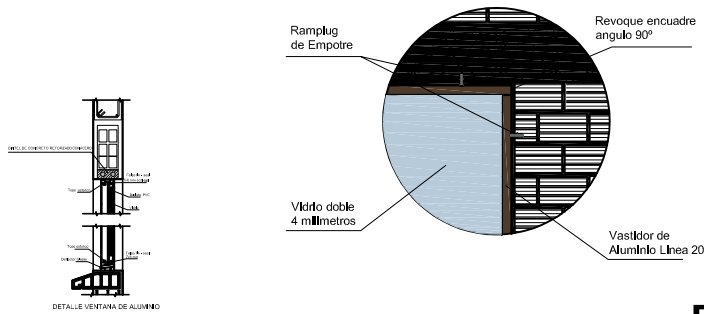

DETALLE VENTANA DE ALUMINIO

AGENCIA ESTATAL DE VIVIENDA - AEVIVIENDA	
PROYECTO: PROYECTO DE VIVIENDA CUALITATIVA EN EL MUNICIPIO DE LLALLAGUA -FASE(XVII) 2023- POTOSI	
MUNICIPIO: LLALLAGUA	
PROVINCIA: RAFAEL BUSTILLOS	DEPARTAMENTO: POTOSI

DISEÑO ARQUITECTÓNICO:	REVISADO Y APROBADO:	FECHA: NOVIEMBRE/2023
		SUPERFICIE: 47.52 m2
		LAMINA: 20/32

MODULO 1: AMPLIACION DE DORMITORIO COCINA, BAÑO, AMBIENTE MULTIUSO

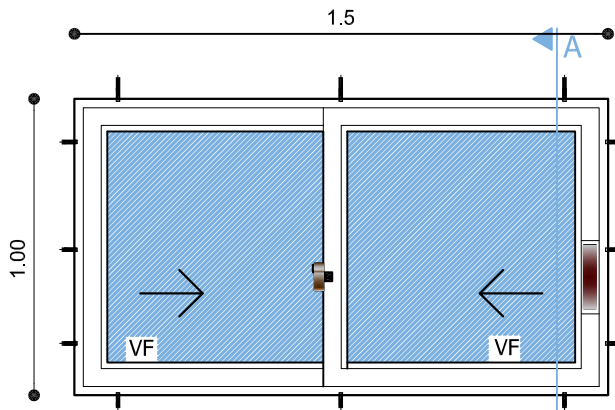

ELEVACION

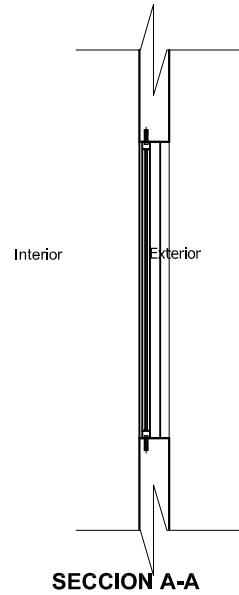

SECCION A-A

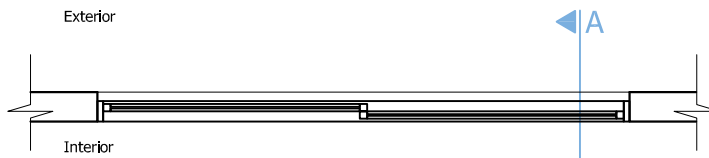

PLANTA

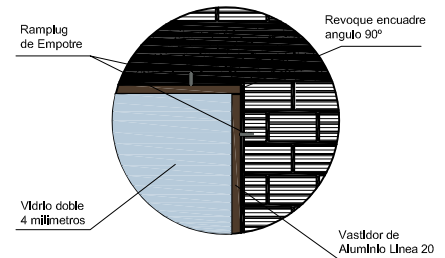
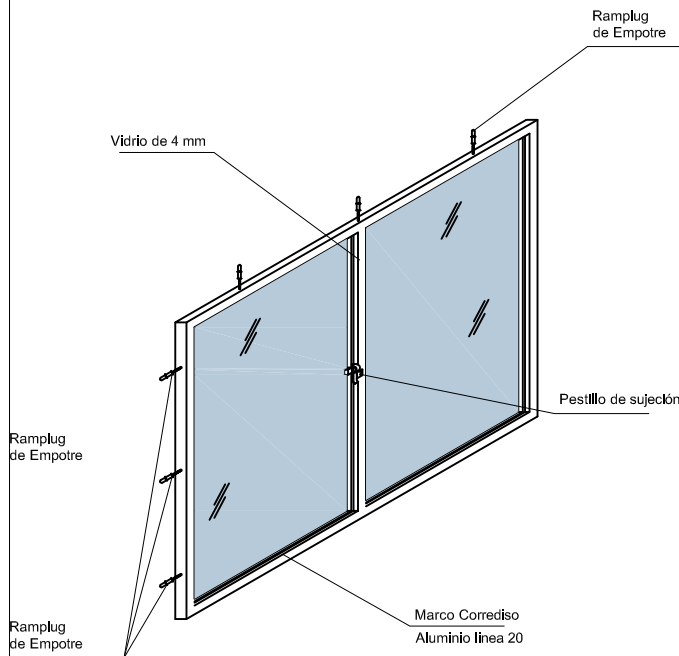

VENTANA TIPO 2
DETALLE VENTANA DE
ALUMINIO 1,00 x 1,50
ESC: 1:25

AGENCIA ESTATAL DE VIVIENDA - AEVIVIENDA	
PROYECTO: PROYECTO DE VIVIENDA CUALITATIVA EN EL MUNICIPIO DE LLALLAGUA -FASE(XVII) 2023- POTOSI	
MUNICIPIO: LLALLAGUA	
PROVINCIA: RAFAEL BUSTILLOS	DEPARTAMENTO: POTOSI

DISEÑO ARQUITECTÓNICO:	REVISADO Y APROBADO:	FECHA: NOVIEMBRE/2023
		SUPERFICIE: 47.52 m2
		LAMINA: 21/32

MODULO 1: AMPLIACION DE DORMITORIO COCINA, BAÑO, AMBIENTE MULTIUSO

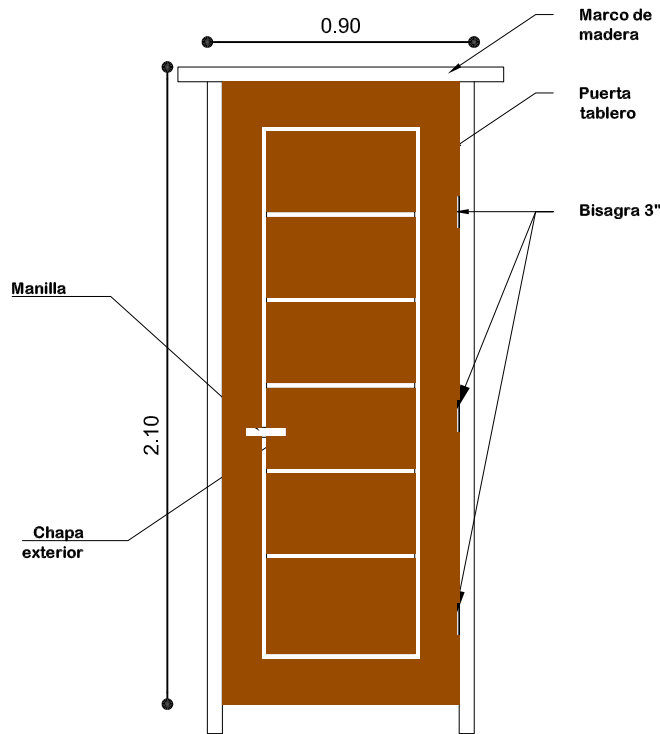

PUERTA 0,90x2,10

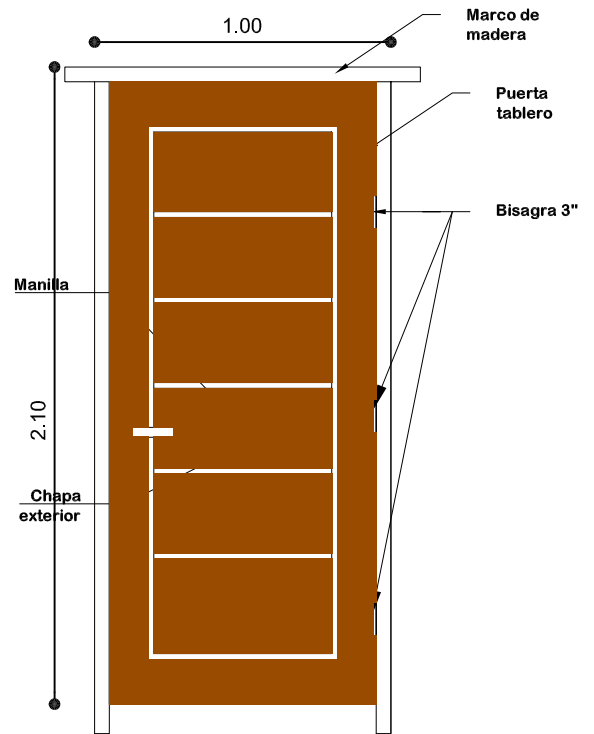

PUERTA 1,00x2,10

ESC: 1:25

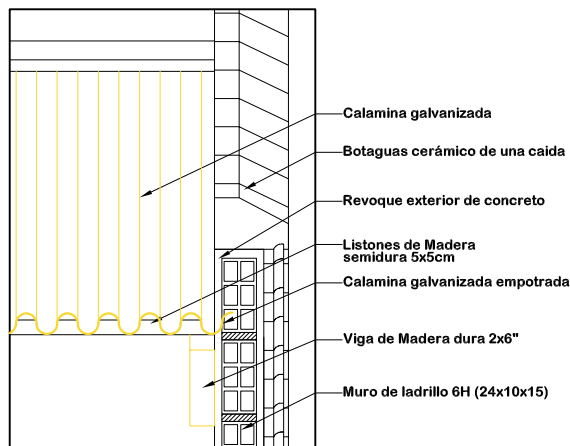

**DETALLE EMPOTRADO DE CALAMINA
ESC: 1:15**

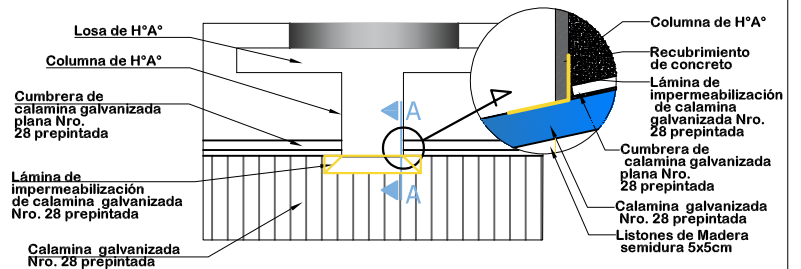

**DETALLE DE IMPERMEABILIZACIÓN DE CUBIERTA
ESC: 1:25**

AGENCIA ESTATAL DE VIVIENDA - AEVIVIENDA	
PROYECTO: PROYECTO DE VIVIENDA CUALITATIVA EN EL MUNICIPIO DE LLALLAGUA -FASE(XVII) 2023- POTOSI	
MUNICIPIO: LLALLAGUA	
PROVINCIA: RAFAEL BUSTILLOS	DEPARTAMENTO: POTOSI

DISEÑO ARQUITECTÓNICO:	REVISADO Y AUTORIZADO: ESC: 1:30	FECHA: NOVIEMBRE/2023
		SUPERFICIE: 47.52 m2
		LAMINA: 22/32

MODULO 1: AMPLIACION DE DORMITORIO COCINA, BAÑO, AMBIENTE MULTIUSO

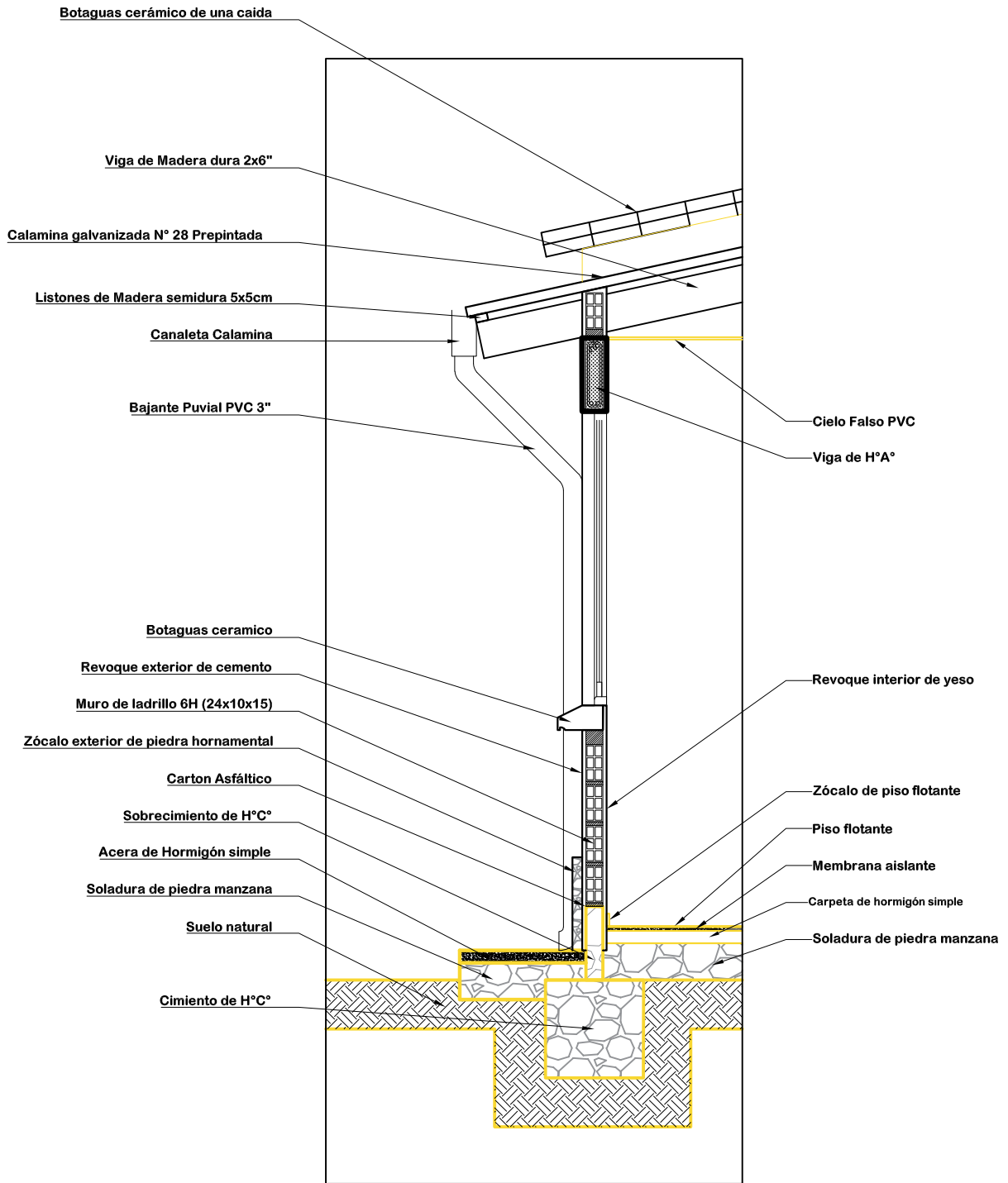

DETALLE CORTE DE BORDE
ESC: 1:25

AGENCIA ESTATAL DE VIVIENDA - AEVIVIENDA	
PROYECTO: PROYECTO DE VIVIENDA CUALITATIVA EN EL MUNICIPIO DE LLALLAGUA -FASE(XVII) 2023- POTOSI	
MUNICIPIO: LLALLAGUA	
PROVINCIA: RAFAEL BUSTILLOS	DEPARTAMENTO: POTOSI

DISEÑO ARQUITECTÓNICO:	REVISADO Y APROBADO:	FECHA: NOVIEMBRE/2023
		SUPERFICIE: 47.52 m2
		LAMINA: 23/32

MODULO 1: AMPLIACION DE DORMITORIO COCINA, BAÑO, AMBIENTE MULTIUSO

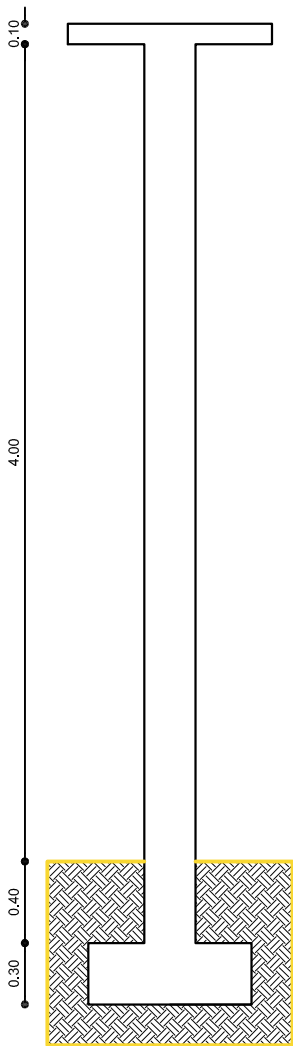

COLUMNA: ARMADURA LONGITUDINAL DE 1/2" 12 mm

COLUMNAS: ESTRIBOS DE 1/4" - 6mm c/ 15cm

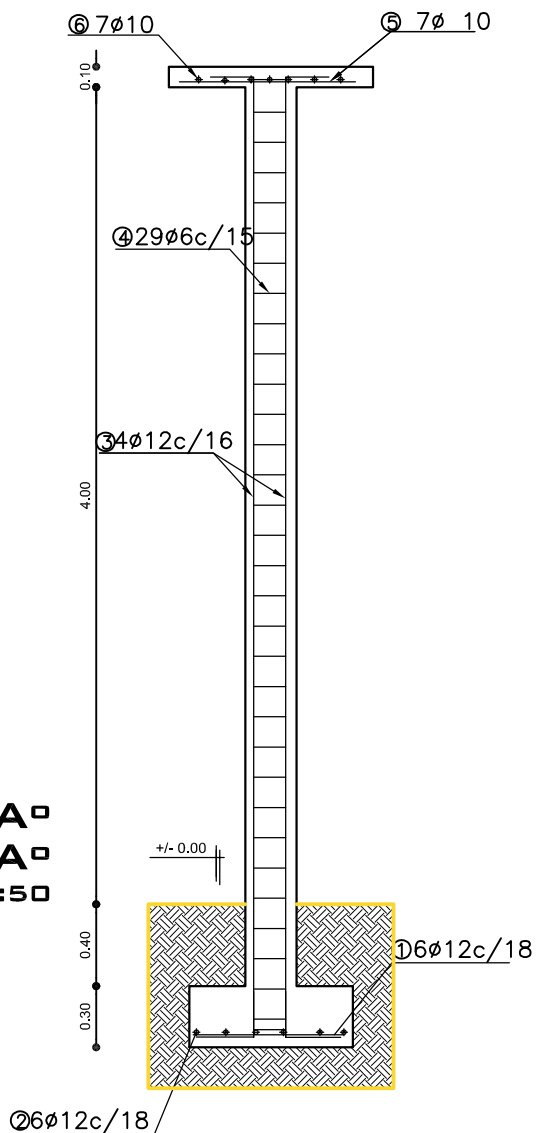
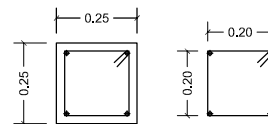

DETALLE COLUMNA DE HºAº
DETALLE ZAPATA DE HºAº
 ESCALA: 1:50

AGENCIA ESTATAL DE VIVIENDA - AEVIVIENDA	
PROYECTO: PROYECTO DE VIVIENDA CUALITATIVA EN EL MUNICIPIO DE LLALLAGUA -FASE(XVII) 2023- POTOSI	
MUNICIPIO: LLALLAGUA	
PROVINCIA: RAFAEL BUSTILLOS	DEPARTAMENTO: POTOSI

DISEÑO ARQUITECTÓNICO:	REVISADO Y APROBADO:	FECHA: NOVIEMBRE/2023
		SUPERFICIE: 47.52 m2
		LAMINA: 24/32

MODULO 1: AMPLIACION DE DORMITORIO COCINA, BAÑO, AMBIENTE MULTIUSO

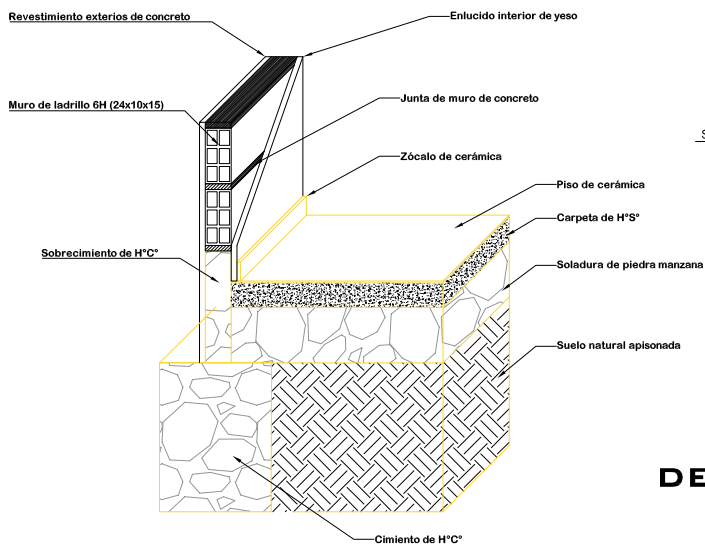

DETALLE CIMENTO Y SUELO DE CERÁMICA

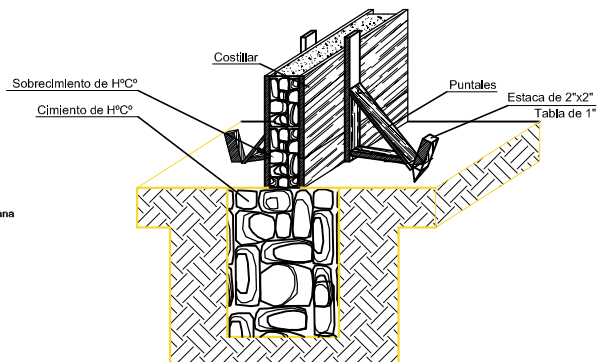

DETALLE ARMADO DE CIMENTO Y SOBRECIMIENTO DE H° C°

DETALLE DE CONTRAPISO

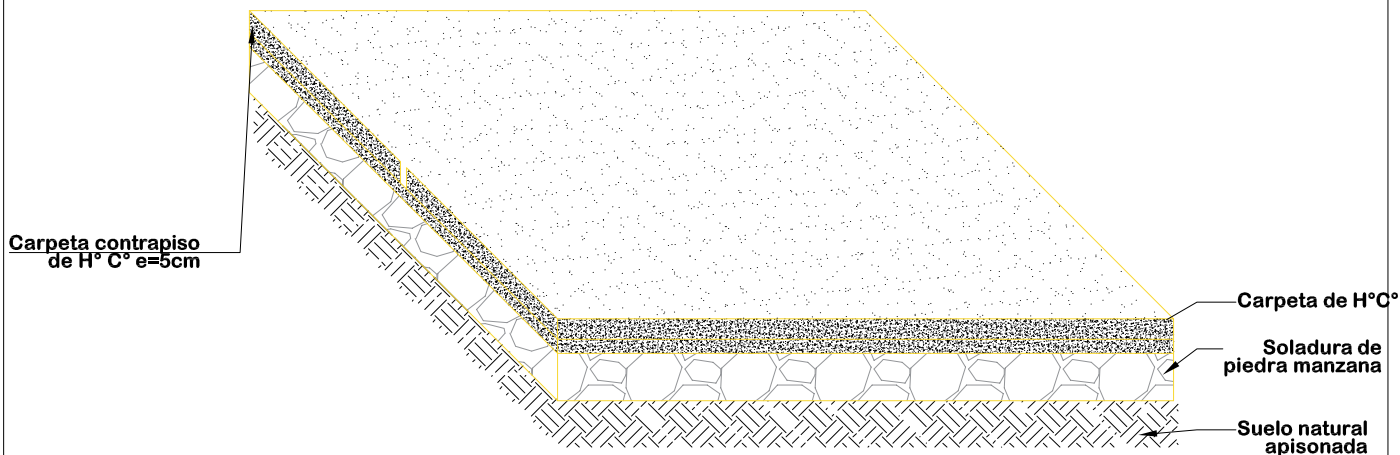

Carpeta contrapiso de H° C° e=5cm

Soladura de piedra manzana

Suelo natural apisonada

ESC: 1:20

AGENCIA ESTATAL DE VIVIENDA - AEVIVIENDA	
PROYECTO: PROYECTO DE VIVIENDA CUALITATIVA EN EL MUNICIPIO DE LLALLAGUA -FASE(XVII) 2023- POTOSI	
MUNICIPIO: LLALLAGUA	
PROVINCIA: RAFAEL BUSTILLOS	DEPARTAMENTO: POTOSI

DISEÑO ARQUITECTÓNICO:	REVISADO Y APROBADO:	FECHA: NOVIEMBRE/2023
		SUPERFICIE: 47.52 m2
		LAMINA: 25/32

MODULO 1: AMPLIACION DE DORMITORIO COCINA, BAÑO, AMBIENTE MULTIUSO

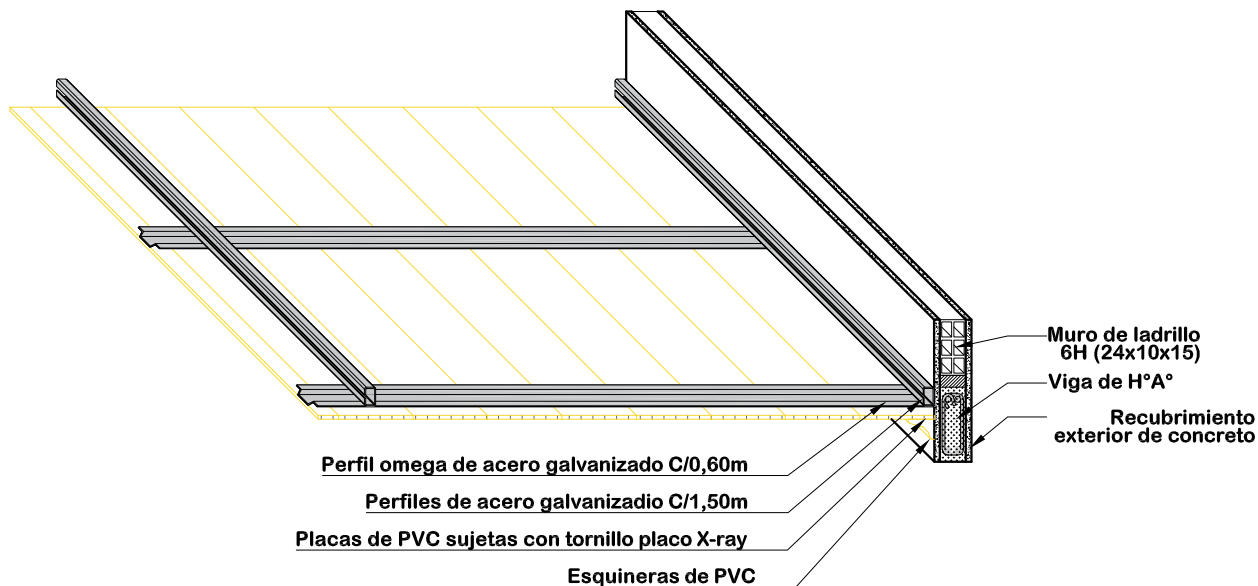

DETALLE DE CIELO FALSO DE PVC
ESC: 1:20

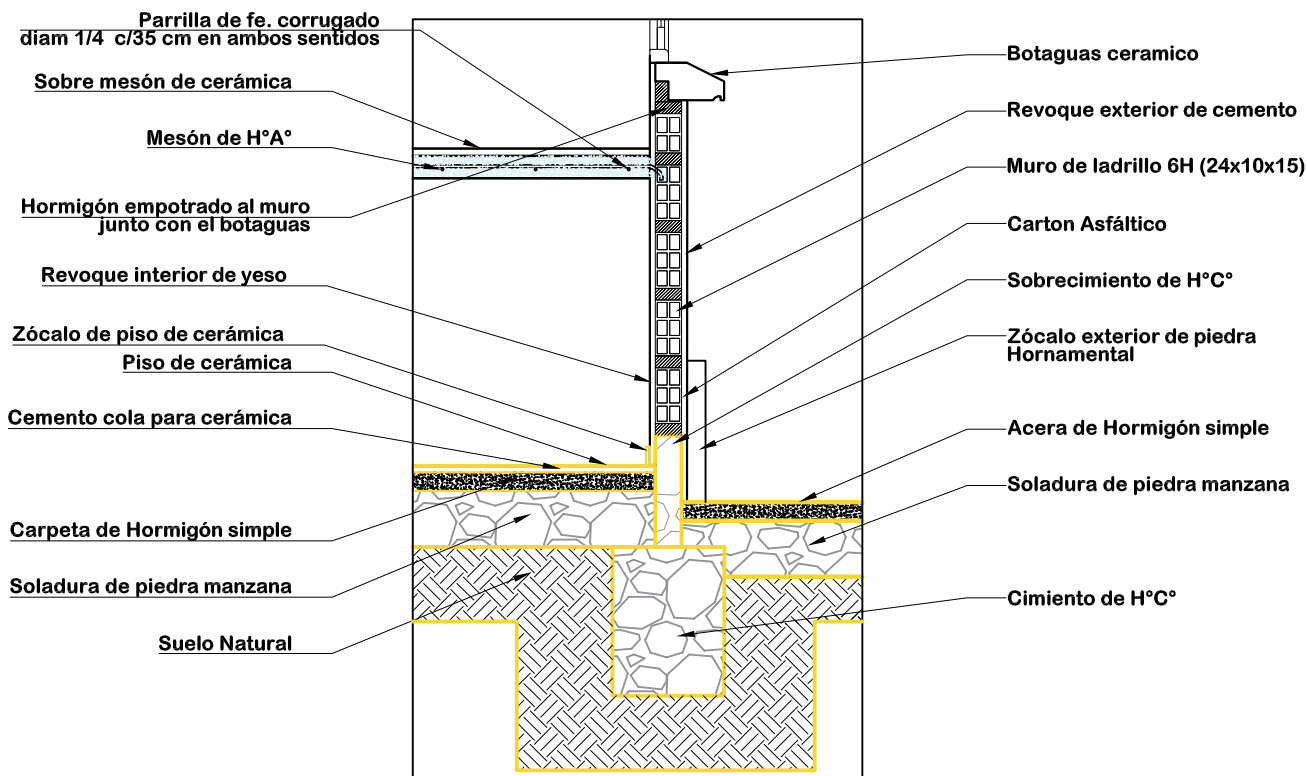

DETALLE DE MESON DE LA COCINA
ESC: 1:20

AGENCIA ESTATAL DE VIVIENDA - AEVIVIENDA	
PROYECTO: PROYECTO DE VIVIENDA CUALITATIVA EN EL MUNICIPIO DE LLALLAGUA -FASE(XVII) 2023- POTOSI	
MUNICIPIO: LLALLAGUA	
PROVINCIA: RAFAEL BUSTILLOS	DEPARTAMENTO: POTOSI

DISEÑO ARQUITECTÓNICO:	REVISADO Y APROBADO:	FECHA: NOVIEMBRE/2023
		SUPERFICIE: 47.52 m2
		LAMINA: 26/32

MODULO 1: AMPLIACION DE DORMITORIO COCINA, BAÑO, AMBIENTE MULTIUSO

COCINA



AMBIENTE MULTIUSO

BAÑO



DORMITORIO 1

VISTAS INTERIORES

AGENCIA ESTATAL DE VIVIENDA - AEVIVIENDA	
PROYECTO: PROYECTO DE VIVIENDA CUALITATIVA EN EL MUNICIPIO DE LLALLAGUA -FASE(XVII) 2023- POTOSI	
MUNICIPIO: LLALLAGUA	
PROVINCIA: RAFAEL BUSTILLOS	DEPARTAMENTO: POTOSI

DISEÑO ARQUITECTÓNICO:	REVISADO Y APROBADO :	FECHA: NOVIEMBRE/2023
		SUPERFICIE: 47.52 m2
		LAMINA: 27/32

MODULO 1: AMPLIACION DE DORMITORIO COCINA, BAÑO, AMBIENTE MULTIUSO



VISTAS 3D

AGENCIA ESTATAL DE VIVIENDA - AEVIVIENDA	
PROYECTO: PROYECTO DE VIVIENDA CUALITATIVA EN EL MUNICIPIO DE LLALLAGUA -FASE(XVII) 2023- POTOSI	
MUNICIPIO: LLALLAGUA	
PROVINCIA: RAFAEL BUSTILLOS	DEPARTAMENTO: POTOSI

DISEÑO ARQUITECTÓNICO:	REVISADO Y APROBADO :	FECHA: NOVIEMBRE/2023
		SUPERFICIE: 47.52 m2
		LAMINA: 28/32

MODULO 2: MEJORAMIENTO DE DORMITORIO

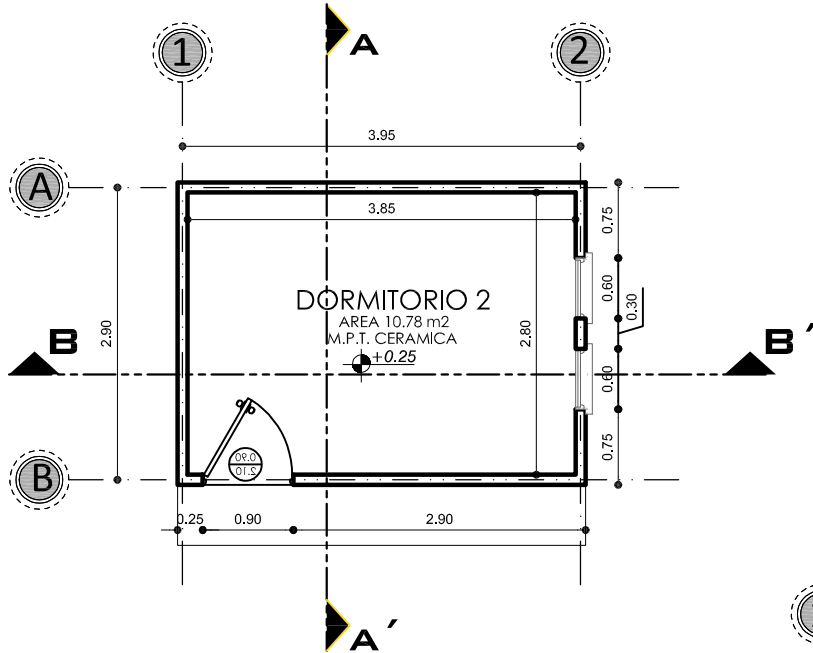
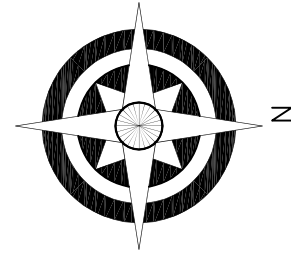

PLANTA ACOTADA
ESCALA: 1:75

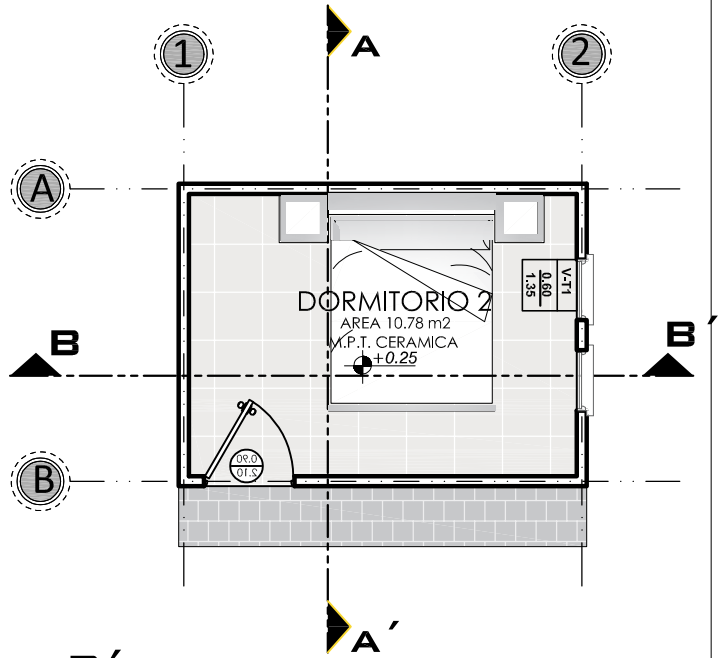

PLANTA AMOBLADA
ESCALA: 1:75

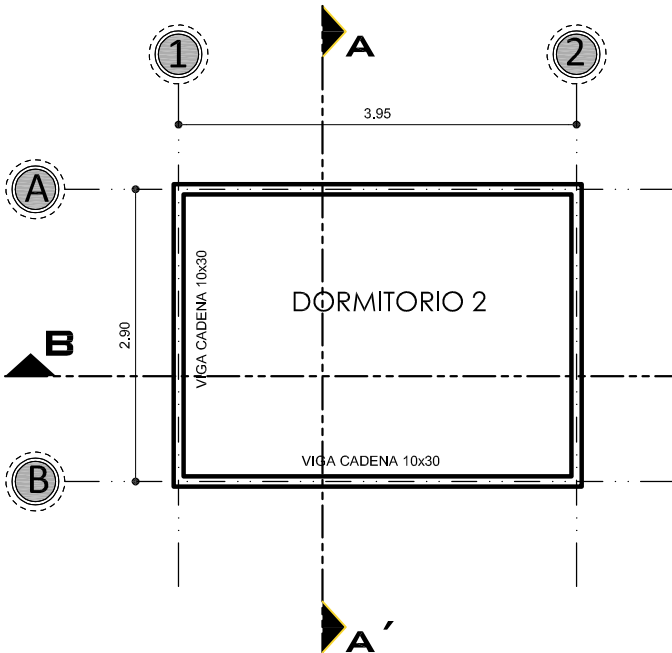

PLANO DE VIGA CADENA DE HºAº
ESCALA: 1:75

AGENCIA ESTATAL DE VIVIENDA - AEVIVIENDA	
PROYECTO: PROYECTO DE VIVIENDA CUALITATIVA EN EL MUNICIPIO DE LLALLAGUA -FASE(XVII) 2023- POTOSI	
MUNICIPIO: LLALLAGUA	
PROVINCIA: RAFAEL BUSTILLOS	DEPARTAMENTO: POTOSI

DISEÑO ARQUITECTÓNICO:	REVISADO Y APROBADO:	FECHA: NOVIEMBRE/2023
		SUPERFICIE: 12.15 m2
		LAMINA: 29/32

MODULO 2: MEJORAMIENTO DE DORMITORIO

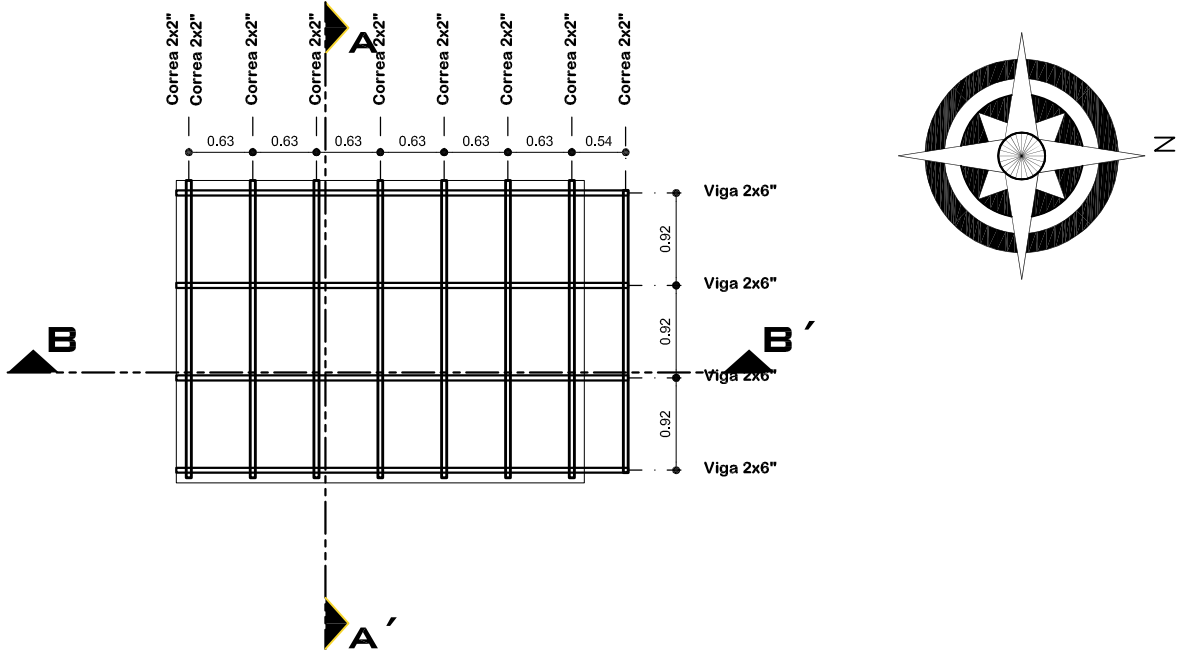

PLANO ESTRUCTURAL DE CUBIERTAS
 ESCALA: 1:75

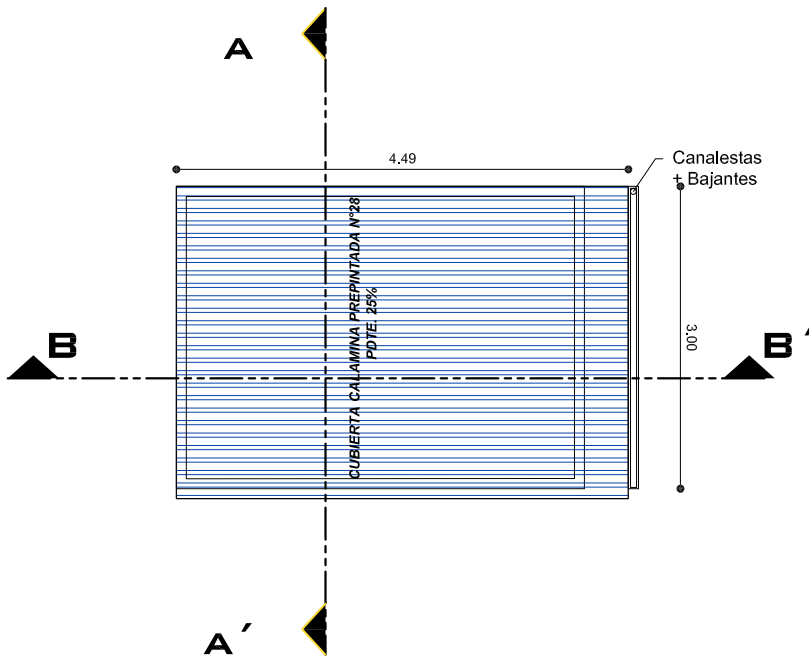

PLANO DE CUBIERTAS
 ESCALA: 1:75

AGENCIA ESTATAL DE VIVIENDA - AEVIVIENDA	
PROYECTO: PROYECTO DE VIVIENDA CUALITATIVA EN EL MUNICIPIO DE LLALLAGUA -FASE(XVII) 2023- POTOSI	
MUNICIPIO: LLALLAGUA	
PROVINCIA: RAFAEL BUSTILLOS	DEPARTAMENTO: POTOSI

DISEÑO ARQUITECTÓNICO:	REVISADO Y APROBADO :	FECHA: NOVIEMBRE/2023
		SUPERFICIE: 12.15 m2
		LAMINA: 30/32

MODULO 2: MEJORAMIENTO DE DORMITORIO

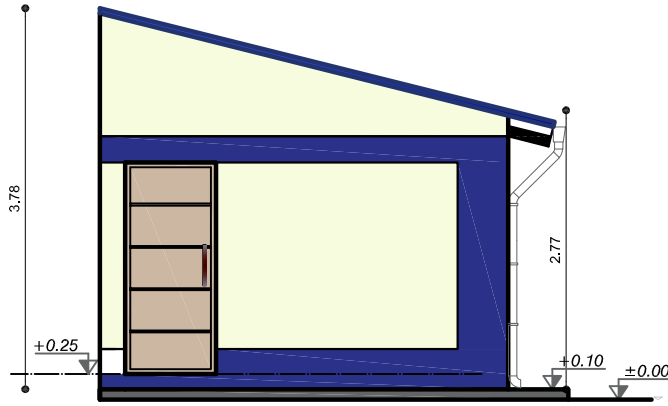

ELEVACION FRONTAL
ESCALA: 1:75

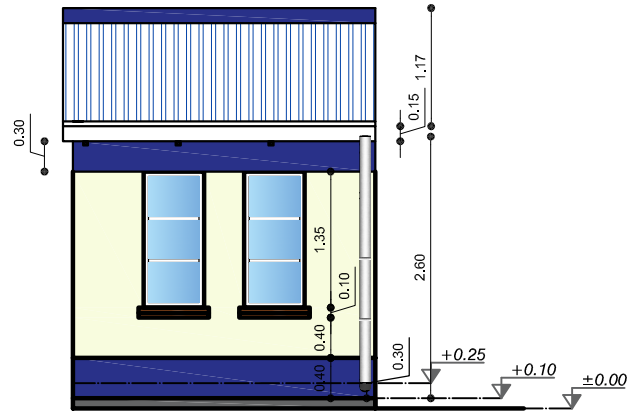

ELEVACION LATERAL
ESCALA: 1:75

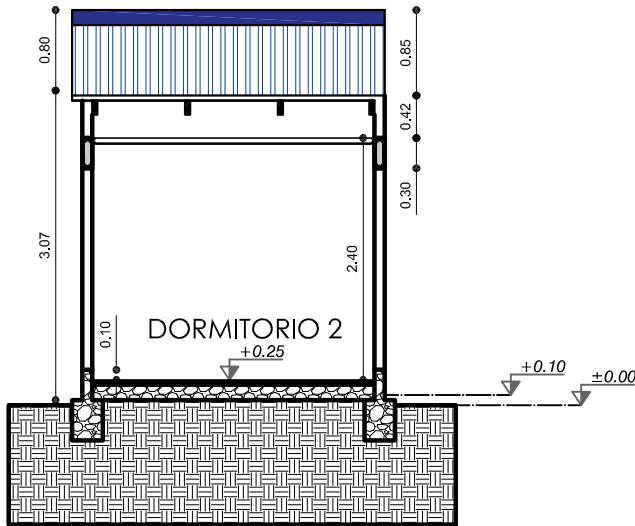

SECCION A-A'
ESCALA: 1:75

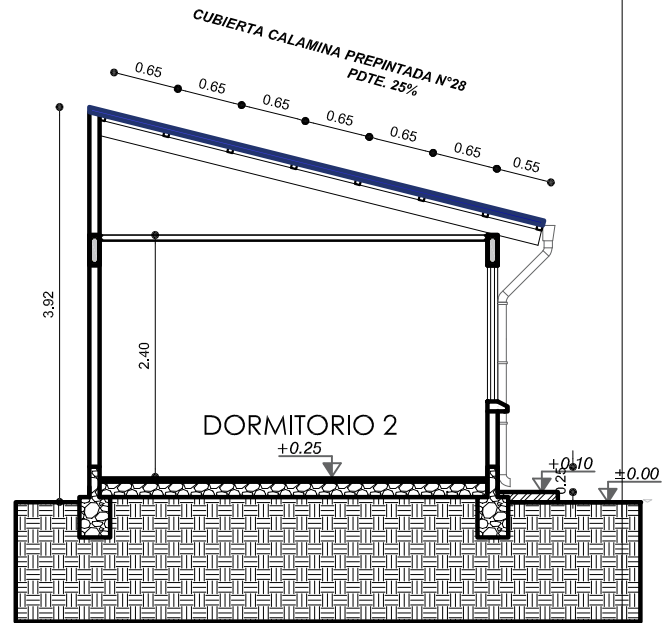

SECCION B-B'
ESCALA: 1:75

AGENCIA ESTATAL DE VIVIENDA - AEVIVIENDA	
PROYECTO: PROYECTO DE VIVIENDA CUALITATIVA EN EL MUNICIPIO DE LLALLAGUA -FASE(XVII) 2023- POTOSI	
MUNICIPIO: LLALLAGUA	
PROVINCIA: RAFAEL BUSTILLOS	DEPARTAMENTO: POTOSI

DISEÑO ARQUITECTÓNICO:	REVISADO Y APROBADO:	FECHA: NOVIEMBRE/2023
		SUPERFICIE: 12.15 m2
		LAMINA: 31/32

MODULO 2: MEJORAMIENTO DE DORMITORIO

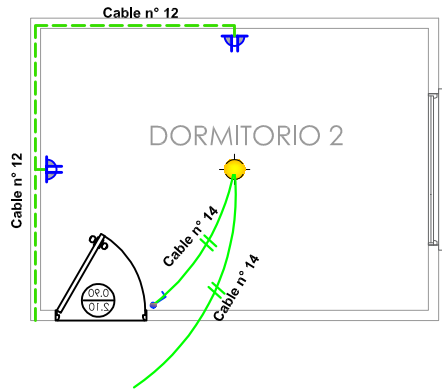

SIMBOLOGIA		
	TDS	TABLERO DE DISTRIBUCION SECUNDARIO
		CIRCUITO DE ILUMINACION
		CIRCUITO DE TOMA CORRIENTES
		PUNTO DE ILUMINACION
		TOMA DE FUERZA
		TOMA CORRIENTE DOBLE
		INTERRUPTOR SIMPLE

INSTALACION ELECTRICA ESCALA: 1:75



DORMITORIO 1



VISTA EXTERIOR- INTERIOR

AGENCIA ESTATAL DE VIVIENDA - AEVIVIENDA	
PROYECTO: PROYECTO DE VIVIENDA CUALITATIVA EN EL MUNICIPIO DE LLALLAGUA -FASE(XVII) 2023- POTOSI	
MUNICIPIO: LLALLAGUA	
PROVINCIA: RAFAEL BUSTILLOS	DEPARTAMENTO: POTOSI

DISEÑO ARQUITECTÓNICO:	REVISADO Y APROBADO :	FECHA: NOVIEMBRE/2023
		SUPERFICIE: 12.15 m2
		LAMINA: 32/32