

# MODULO 1 : VIVIENDA NUEVA AUTOCONSTRUCCION ASISTIDA TIPO 1

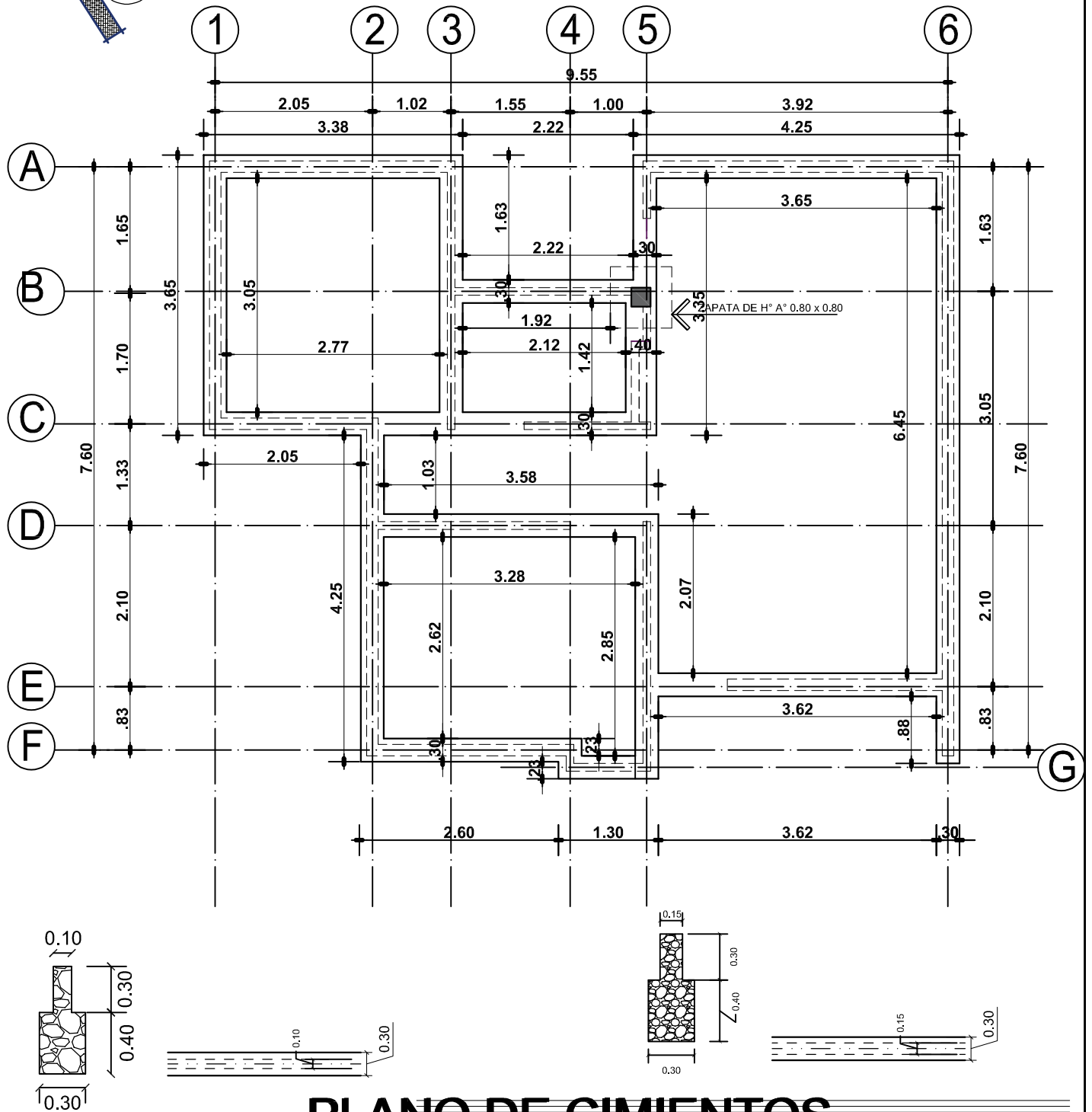
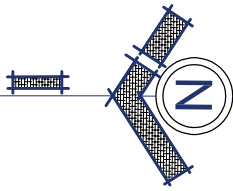

## PLANO DE CIMIENTOS

ESC. 1:75

<b>AGENCIA ESTATAL DE VIVIENDA - AEVIVIENDA</b>	
PROYECTO: PROYECTO DE VIVIENDA NUEVA AUTOCONSTRUCCION EN EL MUNICIPIO DE LLICA - FASE (V) 2023 - POTOSI	
MUNICIPIO: LLICA	
PROVINCIA: DANIEL CAMPOS	DEPARTAMENTO: POTOSI

DISEÑO ARQUITECTÓNICO:

REVISADO Y APROBADO:

FECHA: NOVIEMBRE/2023
SUPERFICIE: 66.68 m <sup>2</sup>
LAMINA: 01/29

# MODULO 1 : VIVIENDA NUEVA AUTOCONSTRUCCION ASISTIDA TIPO 1

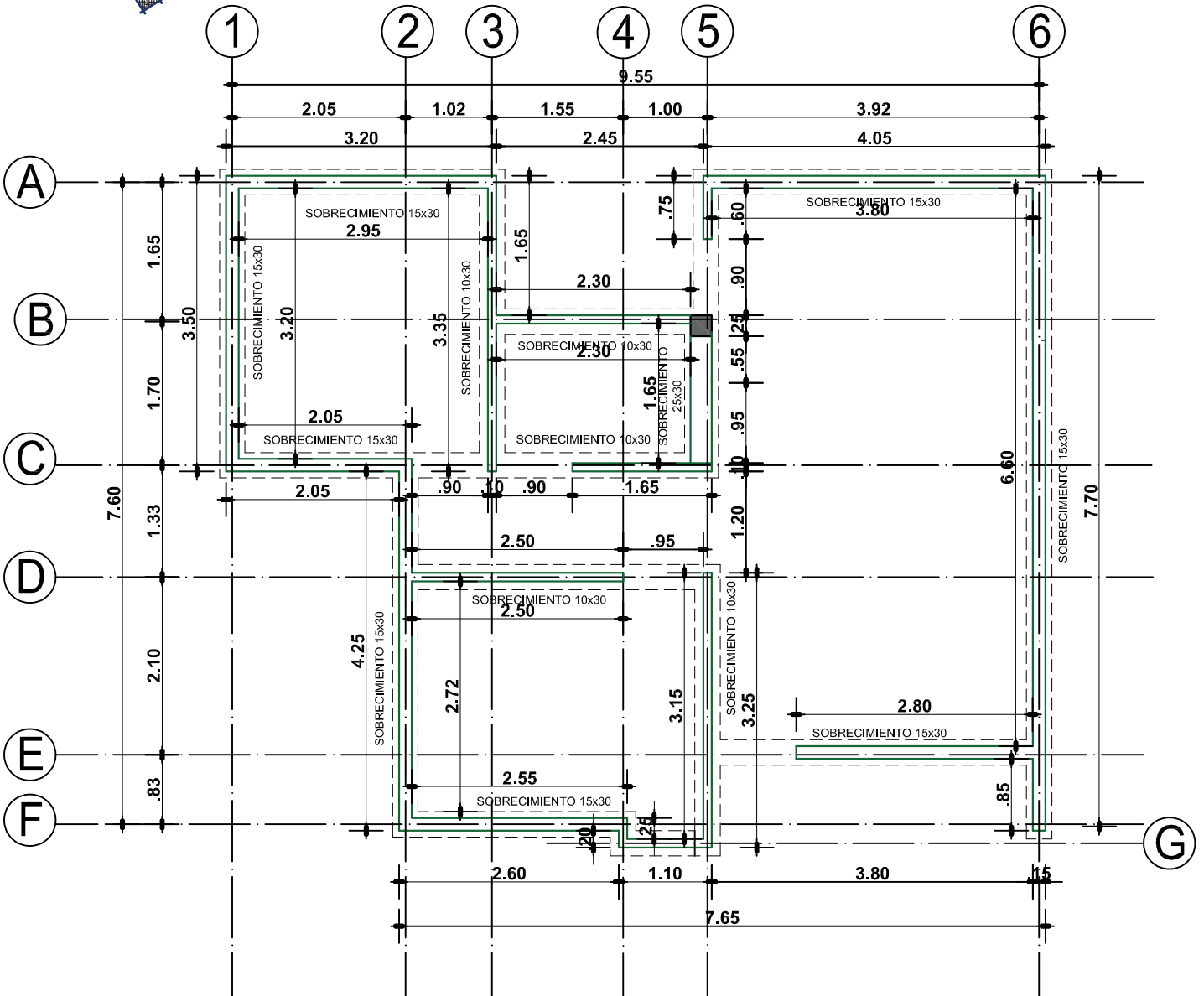
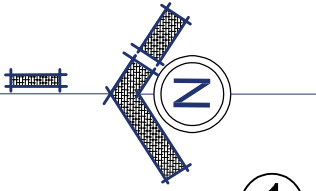

## PLANO DE SOBRECIMIENTOS

ESC. 1:75

**AGENCIA ESTATAL DE VIVIENDA - AEVIVIENDA**

PROYECTO: PROYECTO DE VIVIENDA NUEVA AUTOCONSTRUCCION EN EL MUNICIPIO DE LLICA - FASE (V) 2023 - POTOSI

MUNICIPIO: LLICA

PROVINCIA: DANIEL CAMPOS DEPARTAMENTO: POTOSI

DISEÑO ARQUITECTÓNICO:

REVISADO Y APROBADO:

FECHA: NOVIEMBRE/2023

SUPERFICIE: 66.68 m2

LAMINA: 02/29

# MODULO 1 : VIVIENDA NUEVA AUTOCONSTRUCCION ASISTIDA TIPO 1

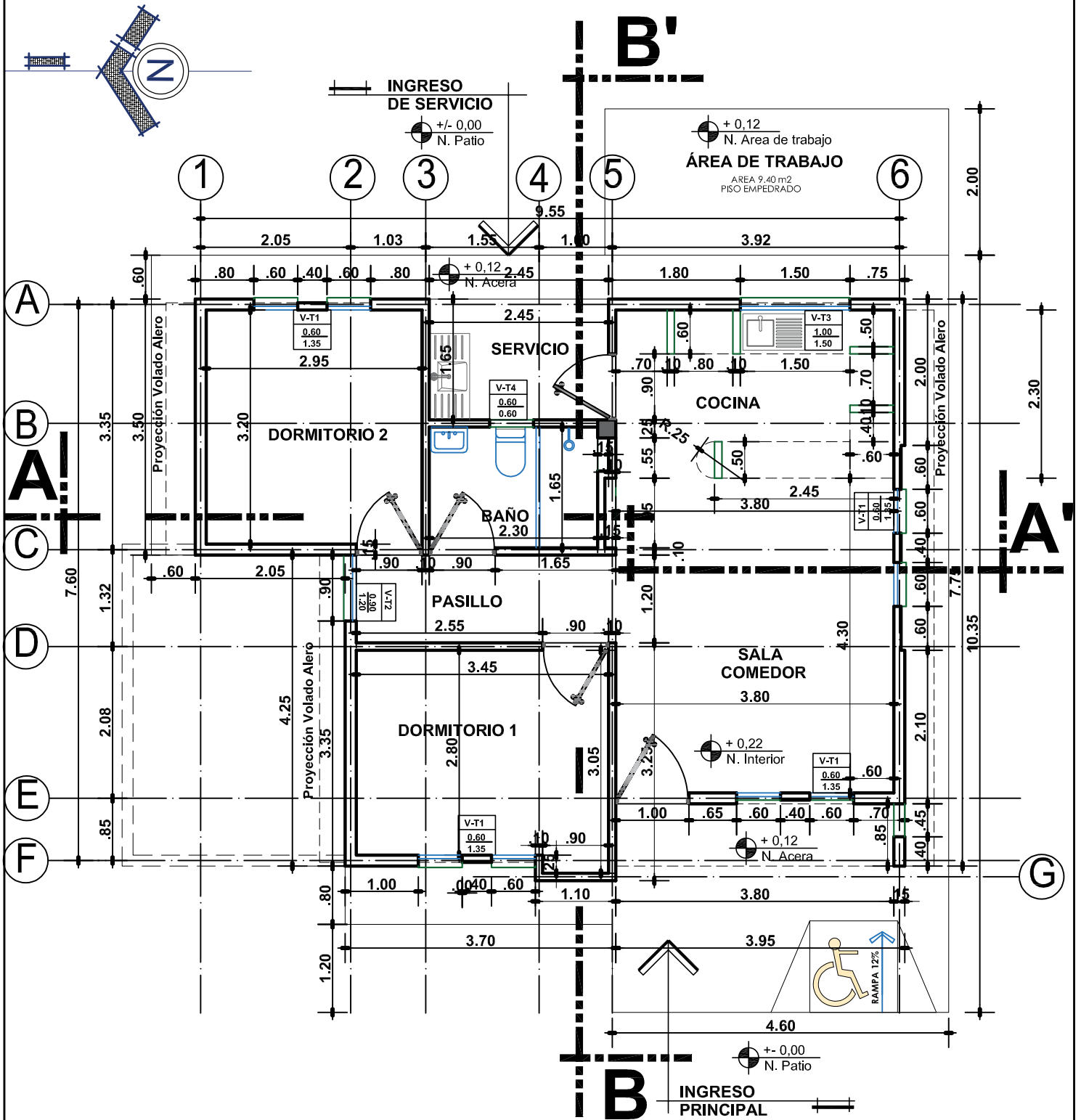

## PLANTA UNICA ACOTADA

ESC. 1:75

<b>AGENCIA ESTATAL DE VIVIENDA - AEVIVIENDA</b>	
<b>PROYECTO:</b> PROYECTO DE VIVIENDA NUEVA AUTOCONSTRUCCION EN EL MUNICIPIO DE LLICA - FASE (V) 2023 - POTOSI	
<b>MUNICIPIO:</b> LLICA	
<b>PROVINCIA:</b> DANIEL CAMPOS	<b>DEPARTAMENTO:</b> POTOSI

**DISEÑO ARQUITECTÓNICO:**

**REVISADO Y APROBADO:**

<b>FECHA:</b> NOVIEMBRE/2023
<b>SUPERFICIE:</b> 66.68 m2
<b>LAMINA:</b> 03/29

# MODULO 1 : VIVIENDA NUEVA AUTOCONSTRUCCION ASISTIDA TIPO 1

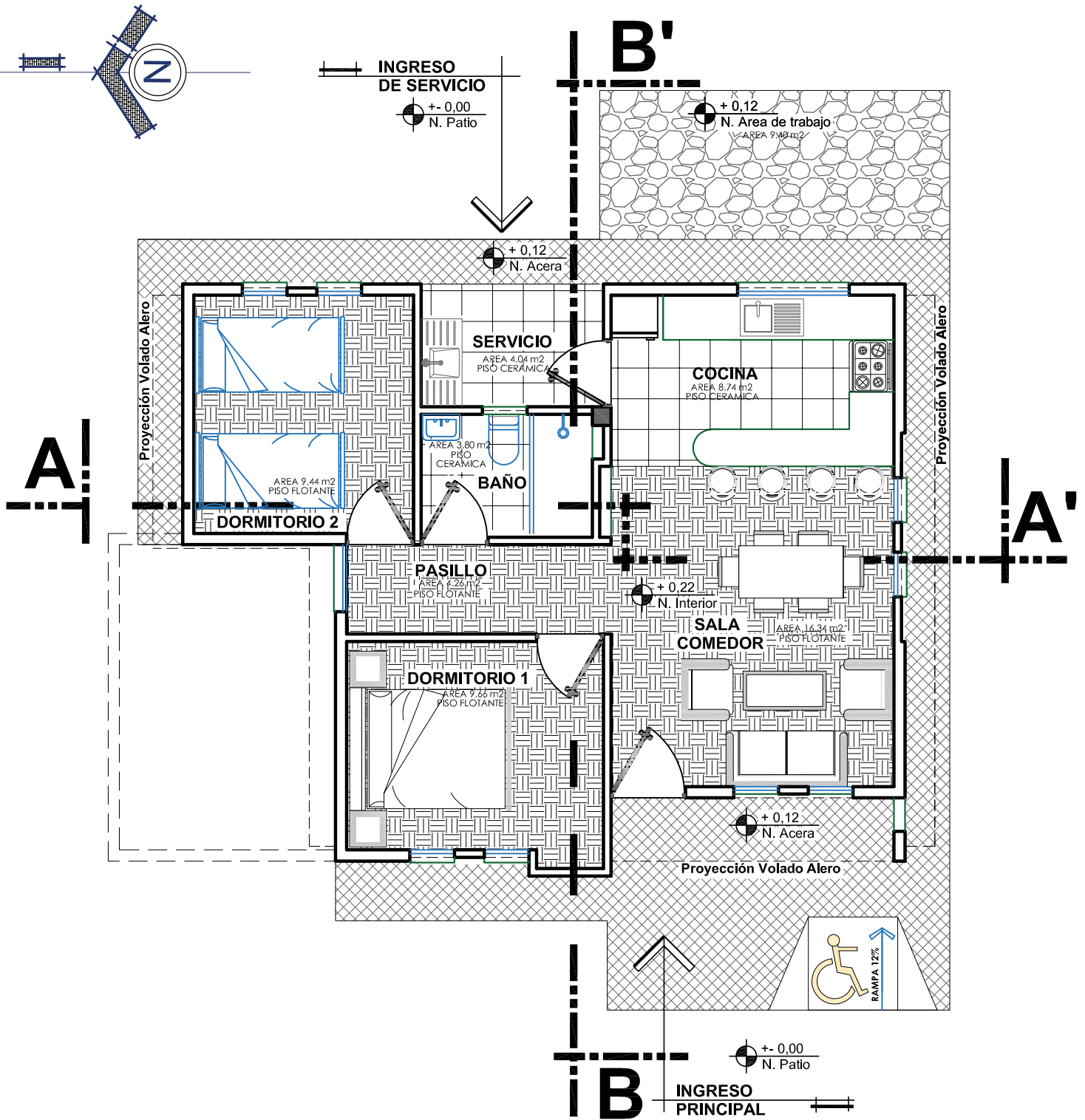

## PLANTA UNICA AMOBLADA

ESC. 1:75

<b>AGENCIA ESTATAL DE VIVIENDA - AEVIVIENDA</b>	
PROYECTO: PROYECTO DE VIVIENDA NUEVA AUTOCONSTRUCCION EN EL MUNICIPIO DE LLICA - FASE (V) 2023 - POTOSI	
MUNICIPIO: LLICA	
PROVINCIA: DANIEL CAMPOS	DEPARTAMENTO: POTOSI

DISEÑO ARQUITECTÓNICO:

REVISADO Y APROBADO:

FECHA: NOVIEMBRE/2023

SUPERFICIE: 66.68 m<sup>2</sup>

LAMINA:

**04/29**

# MODULO 1 : VIVIENDA NUEVA AUTOCONSTRUCCION ASISTIDA TIPO 1

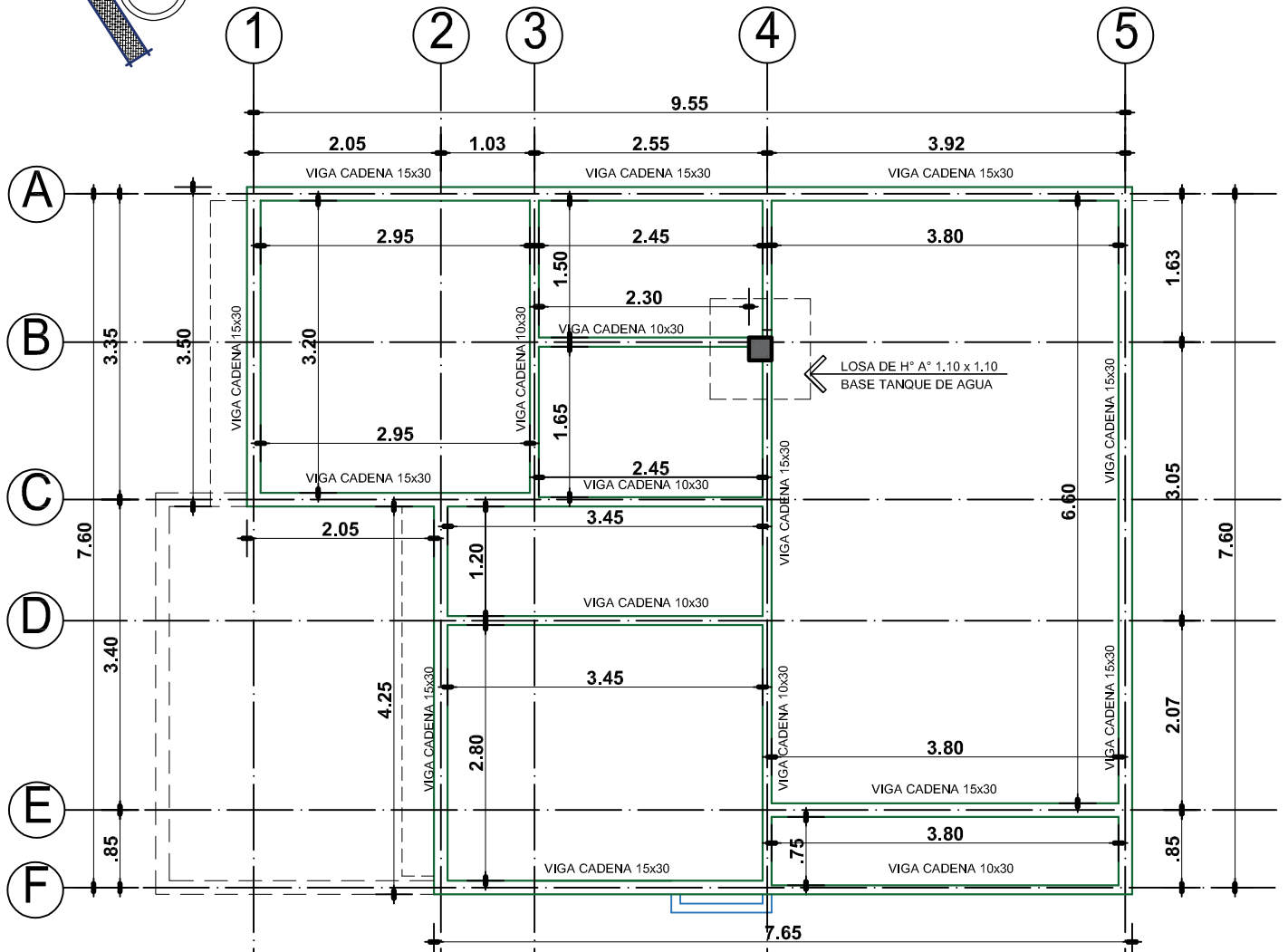
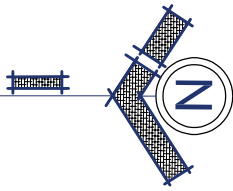

DETALLE DE VIGA 1

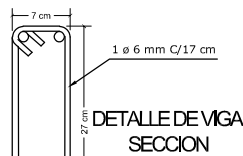
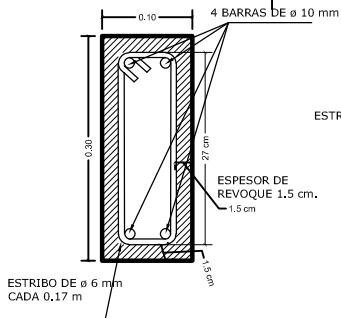

DETALLE DE VIGA SECCION

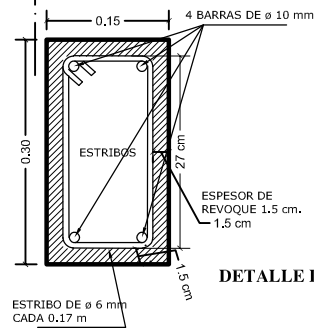

DETALLE DE VIGA 2

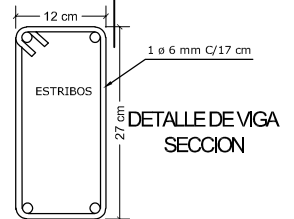

DETALLE DE VIGA SECCION

## PLANO DE VIGAS

ESC. 1:75

<b>AGENCIA ESTATAL DE VIVIENDA - AEVIVIENDA</b>	
<b>PROYECTO:</b> PROYECTO DE VIVIENDA NUEVA AUTOCONSTRUCCION EN EL MUNICIPIO DE LLICA - FASE (V) 2023 - POTOSI	
<b>MUNICIPIO:</b> LLICA	
<b>PROVINCIA:</b> DANIEL CAMPOS	<b>DEPARTAMENTO:</b> POTOSI

**DISEÑO ARQUITECTÓNICO:**

**REVISADO Y APROBADO:**

**FECHA:** NOVIEMBRE/2023

**SUPERFICIE:** 66.68 m<sup>2</sup>

**LAMINA:**

**05/29**

# MODULO 1 : VIVIENDA NUEVA AUTOCONSTRUCCION ASISTIDA TIPO 1

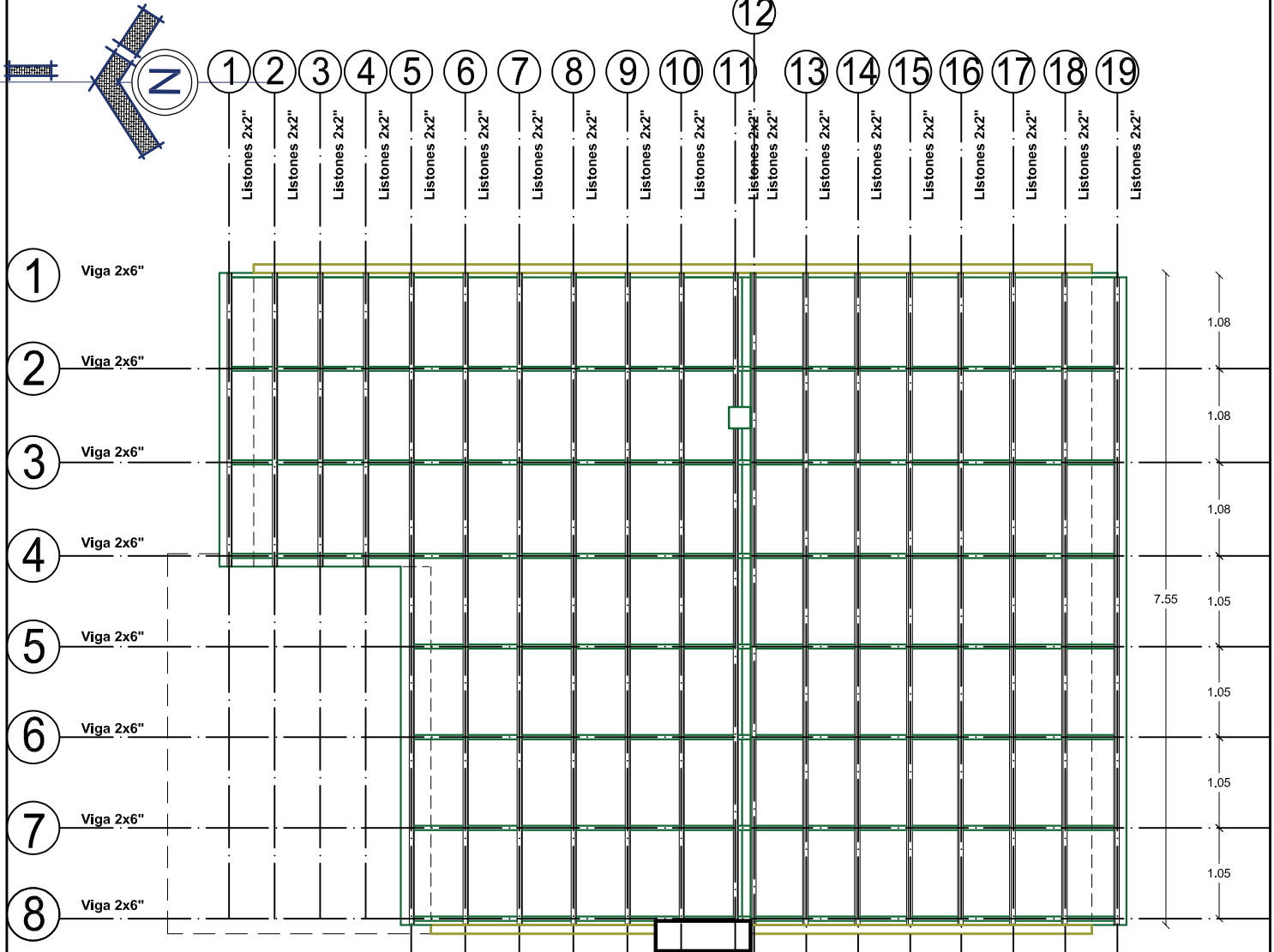

**PLANTA...**

Cubierta de Calamina Galvanizada Ondulada  
Prepintada N° 28 C/Maderamen

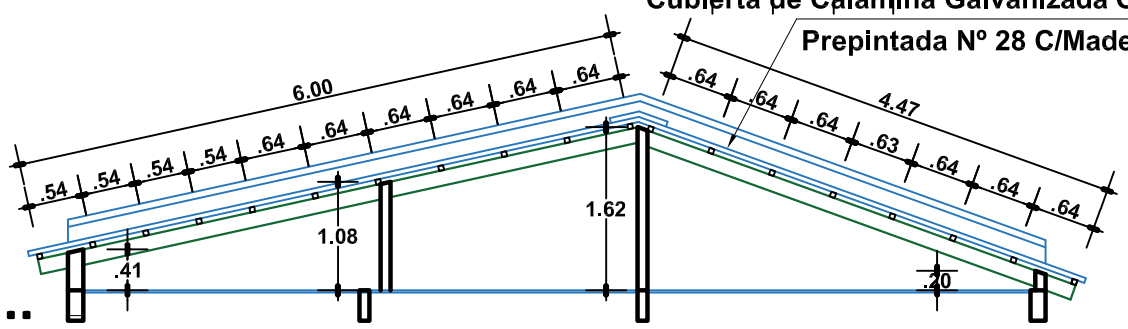

**CORTE...**

## PLANO DE VIGAS Y CORREAS

ESC. 1:75

<b>AGENCIA ESTATAL DE VIVIENDA - AEVIVIENDA</b>	
PROYECTO: PROYECTO DE VIVIENDA NUEVA AUTOCONSTRUCCION EN EL MUNICIPIO DE LLICA - FASE (V) 2023 - POTOSI	
MUNICIPIO: LLICA	
PROVINCIA: DANIEL CAMPOS	DEPARTAMENTO: POTOSI

DISEÑO ARQUITECTÓNICO:

REVISADO Y APROBADO:

FECHA: NOVIEMBRE/2023
SUPERFICIE: 66.68 m2
LAMINA: <b>06/29</b>

# MODULO 1 : VIVIENDA NUEVA AUTOCONSTRUCCION ASISTIDA TIPO 1

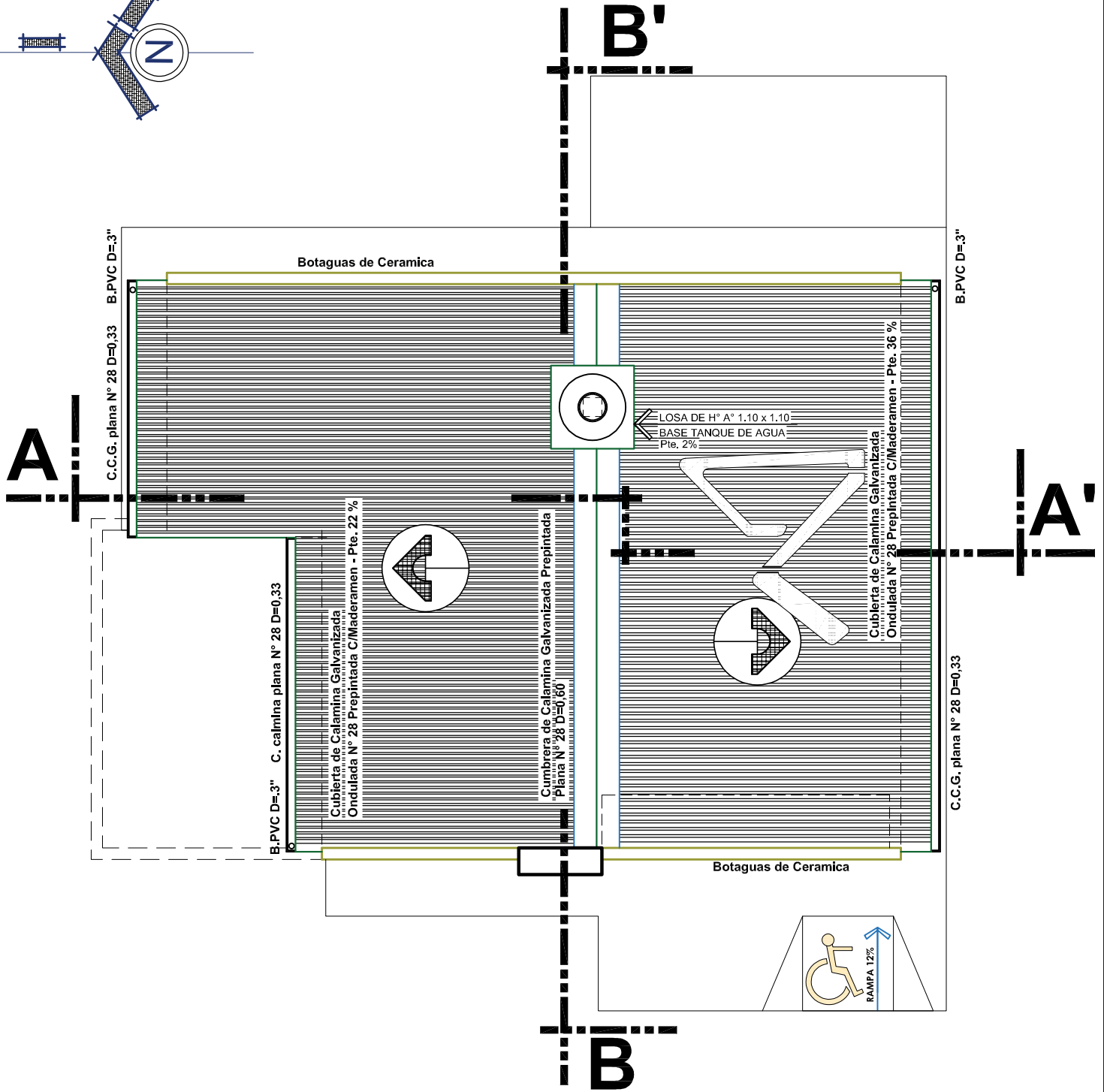
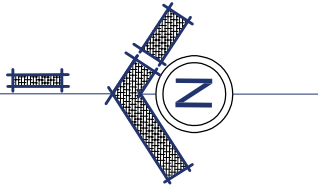

## PLANO DE CUBIERTAS

ESC. 1:75

### AGENCIA ESTATAL DE VIVIENDA - AEVIVIENDA

PROYECTO: PROYECTO DE VIVIENDA NUEVA AUTOCONSTRUCCION EN EL MUNICIPIO DE LLICA - FASE (V) 2023 - POTOSI

MUNICIPIO: LLICA

PROVINCIA: DANIEL CAMPOS DEPARTAMENTO: POTOSI

DISEÑO ARQUITECTÓNICO:

REVISADO Y APROBADO:

FECHA: NOVIEMBRE/2023

SUPERFICIE: 66.68 m2

LAMINA: 07/29

# MODULO 1 : VIVIENDA NUEVA AUTOCONSTRUCCION ASISTIDA TIPO 1

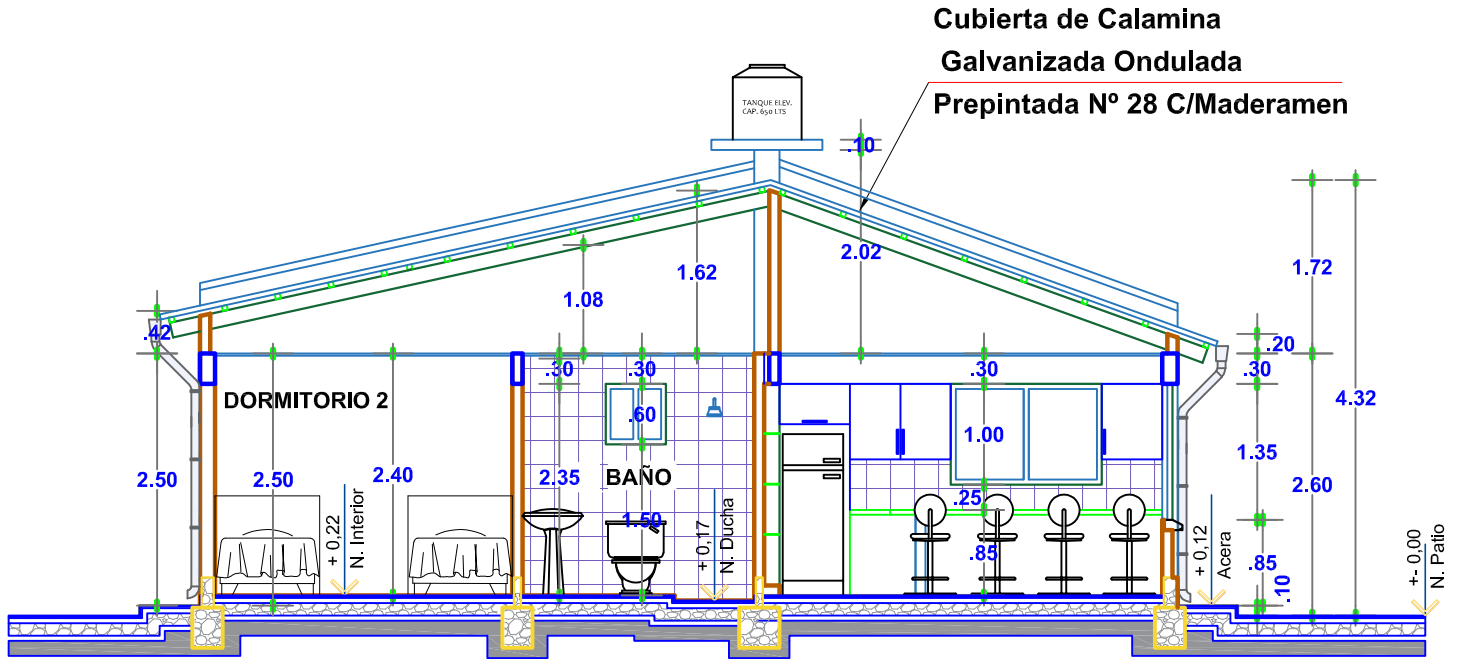

**CORTE A-A'**

ESC. 1:75

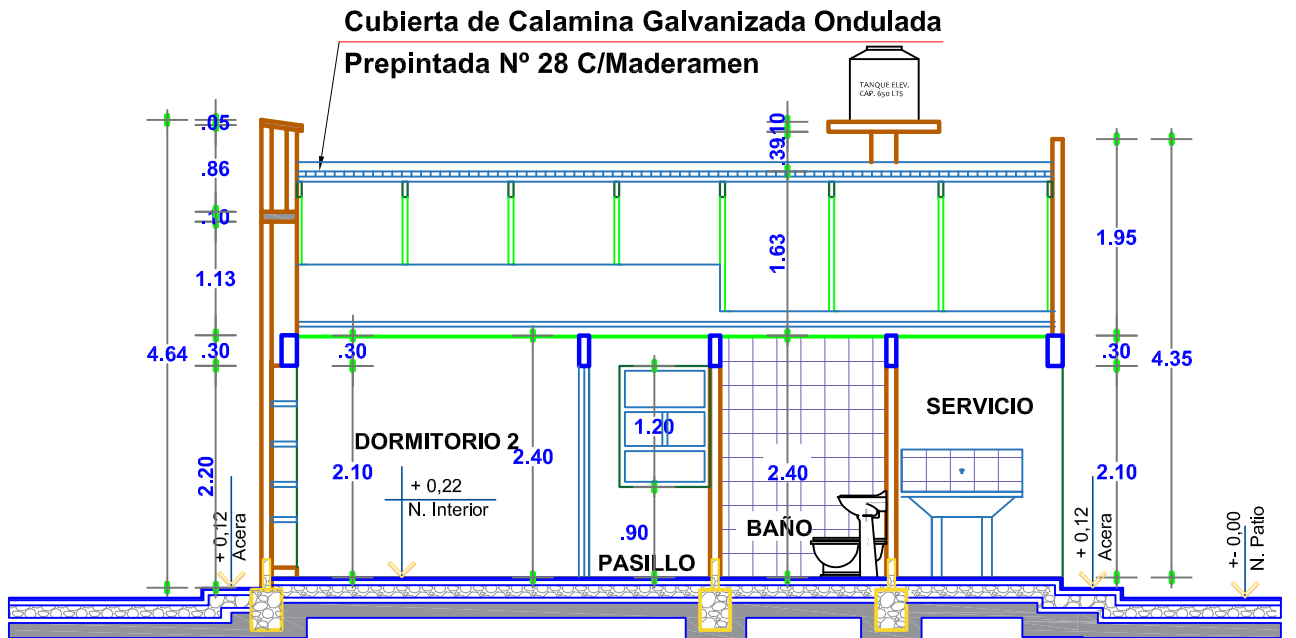

**CORTE B-B'**

ESC. 1:75

**AGENCIA ESTATAL DE VIVIENDA - AEVIVIENDA**

**PROYECTO:** PROYECTO DE VIVIENDA NUEVA AUTOCONSTRUCCION EN EL MUNICIPIO DE LLICA - FASE (V) 2023 - POTOSI  
**MUNICIPIO:** LLICA  
**PROVINCIA:** DANIEL CAMPOS **DEPARTAMENTO:** POTOSI

**DISEÑO ARQUITECTÓNICO:**

**REVISADO Y APROBADO:**

**FECHA:** NOVIEMBRE/2023

**SUPERFICIE:** 66.68 m2

**LAMINA:**

**08/29**



# MODULO 1 : VIVIENDA NUEVA AUTOCONSTRUCCION ASISTIDA TIPO 1

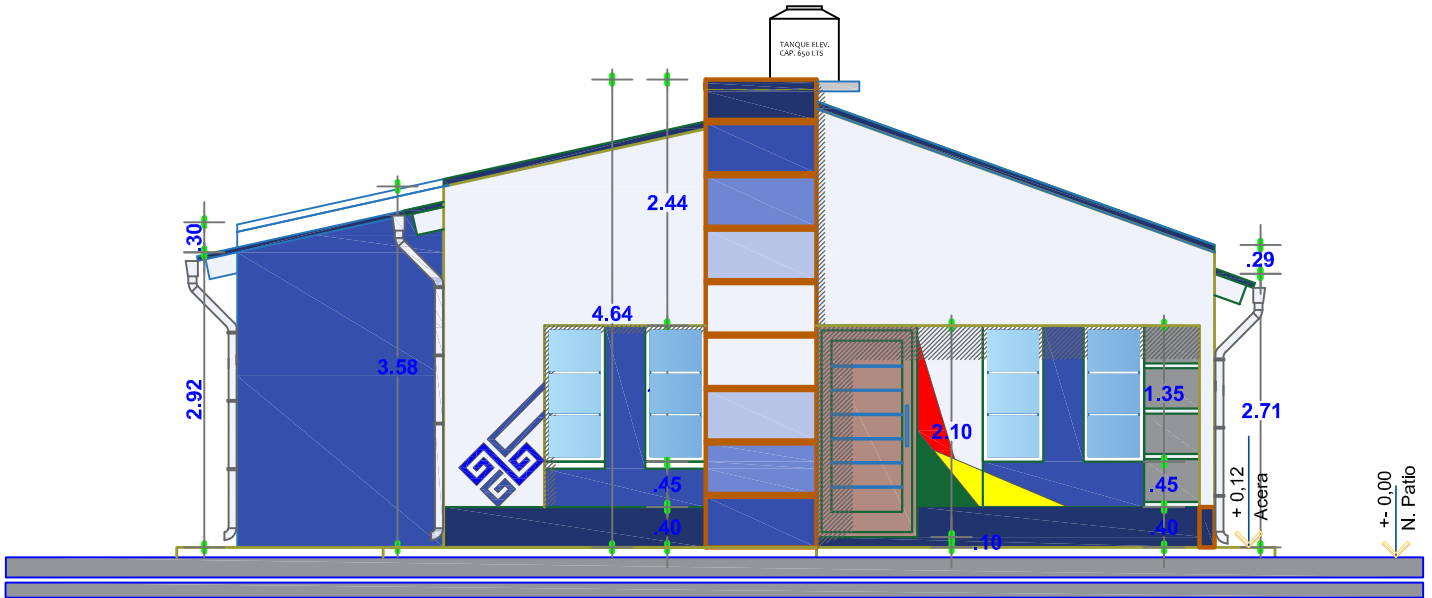

## ELEVACION PRINCIPAL

ESC. 1:75

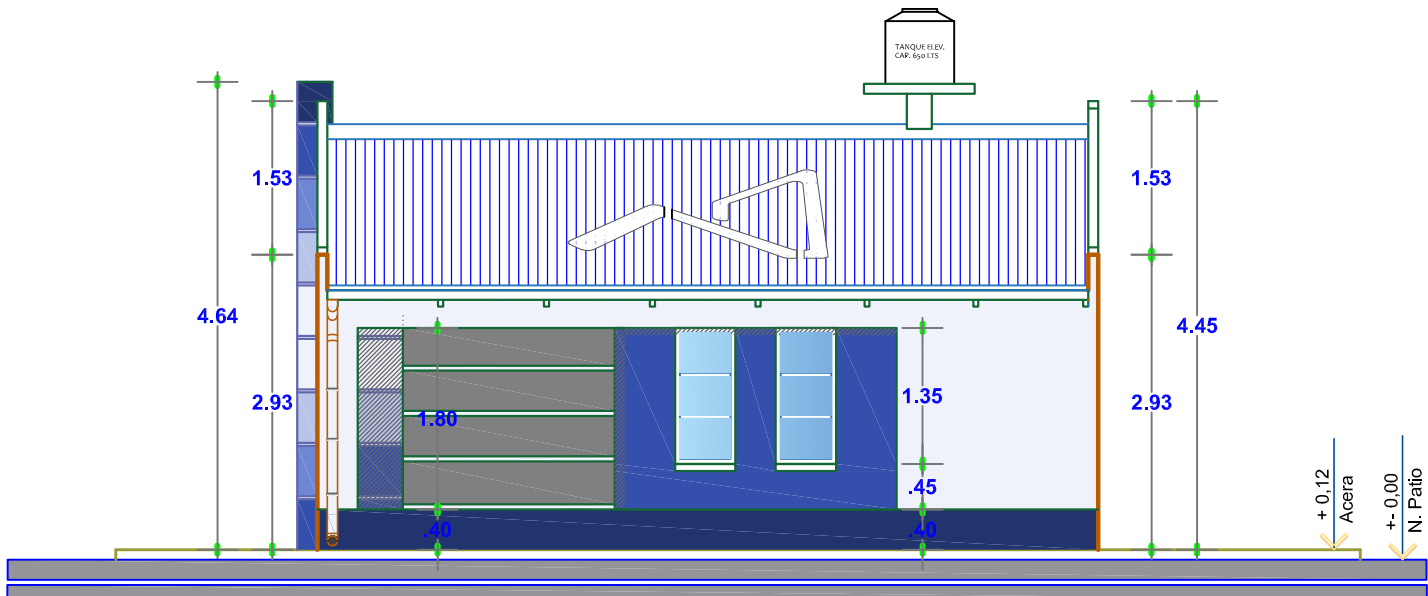

## ELEVACION LATERAL

ESC. 1:75

### AGENCIA ESTATAL DE VIVIENDA - AEVIVIENDA

PROYECTO: PROYECTO DE VIVIENDA NUEVA AUTOCONSTRUCCION EN EL MUNICIPIO DE LLICA - FASE (V) 2023 - POTOSI

MUNICIPIO: LLICA

PROVINCIA: DANIEL CAMPOS DEPARTAMENTO: POTOSI

DISEÑO ARQUITECTÓNICO:

REVISADO Y APROBADO:

FECHA: NOVIEMBRE/2023

SUPERFICIE: 66.68 m2

LAMINA: 09/29

# MODULO 1 : VIVIENDA NUEVA AUTOCONSTRUCCION ASISTIDA TIPO 1

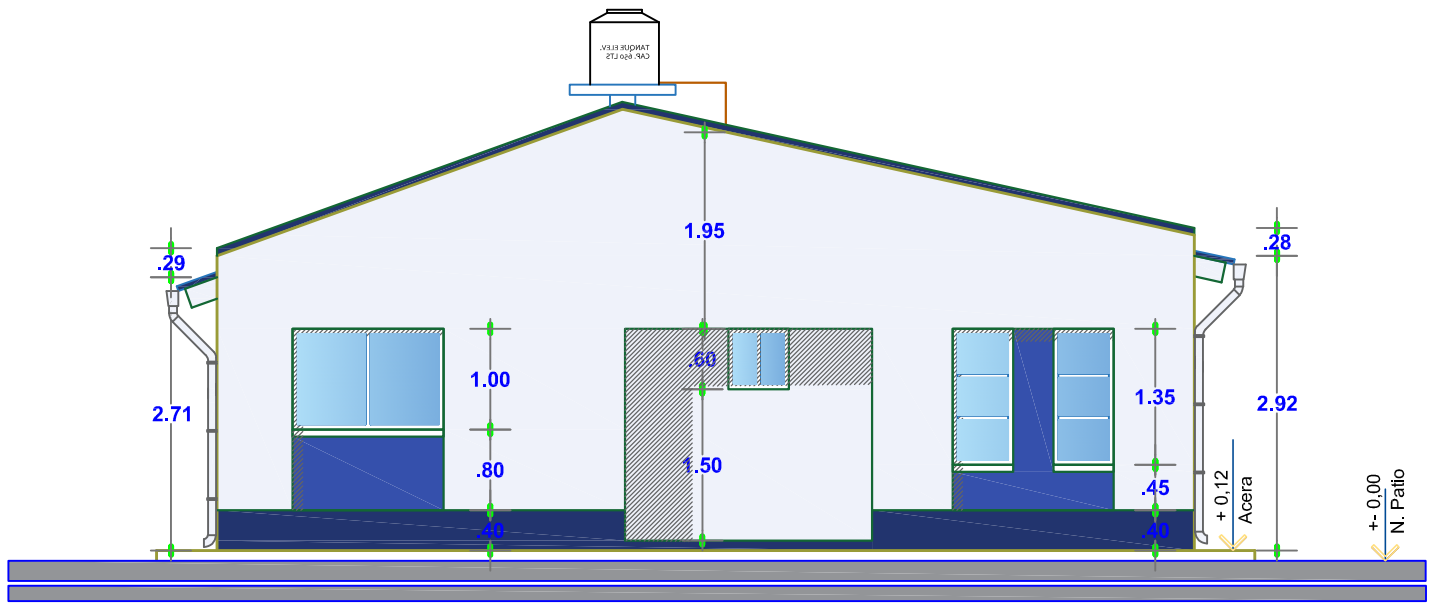

## ELEVACION POSTERIOR

ESC. 1:75

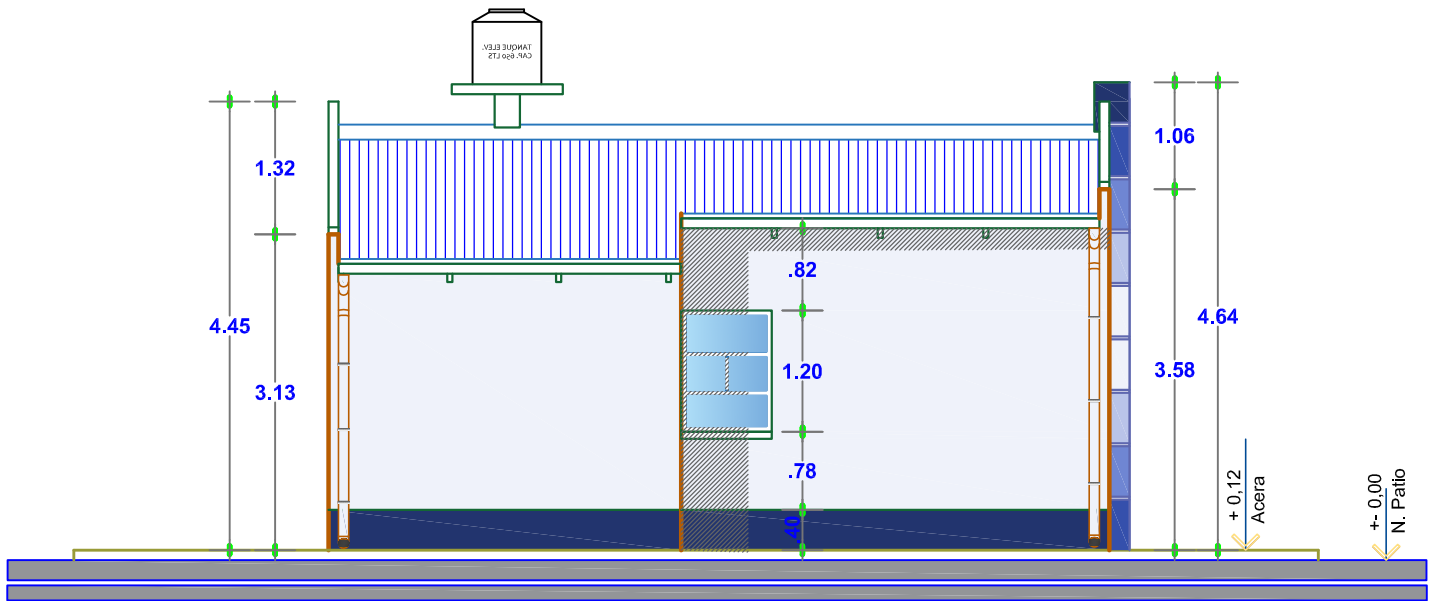

## ELEVACION LATERAL

ESC. 1:75

### AGENCIA ESTATAL DE VIVIENDA - AEVIVIENDA

PROYECTO: PROYECTO DE VIVIENDA NUEVA AUTOCONSTRUCCION EN EL MUNICIPIO DE LLICA - FASE (V) 2023 - POTOSI

MUNICIPIO: LLICA

PROVINCIA: DANIEL CAMPOS DEPARTAMENTO: POTOSI

DISEÑO ARQUITECTÓNICO:

REVISADO Y APROBADO:

FECHA: NOVIEMBRE/2023

SUPERFICIE: 66.68 m2

LAMINA: 10/29

# MODULO 1 : VIVIENDA NUEVA AUTOCONSTRUCCION ASISTIDA TIPO 1

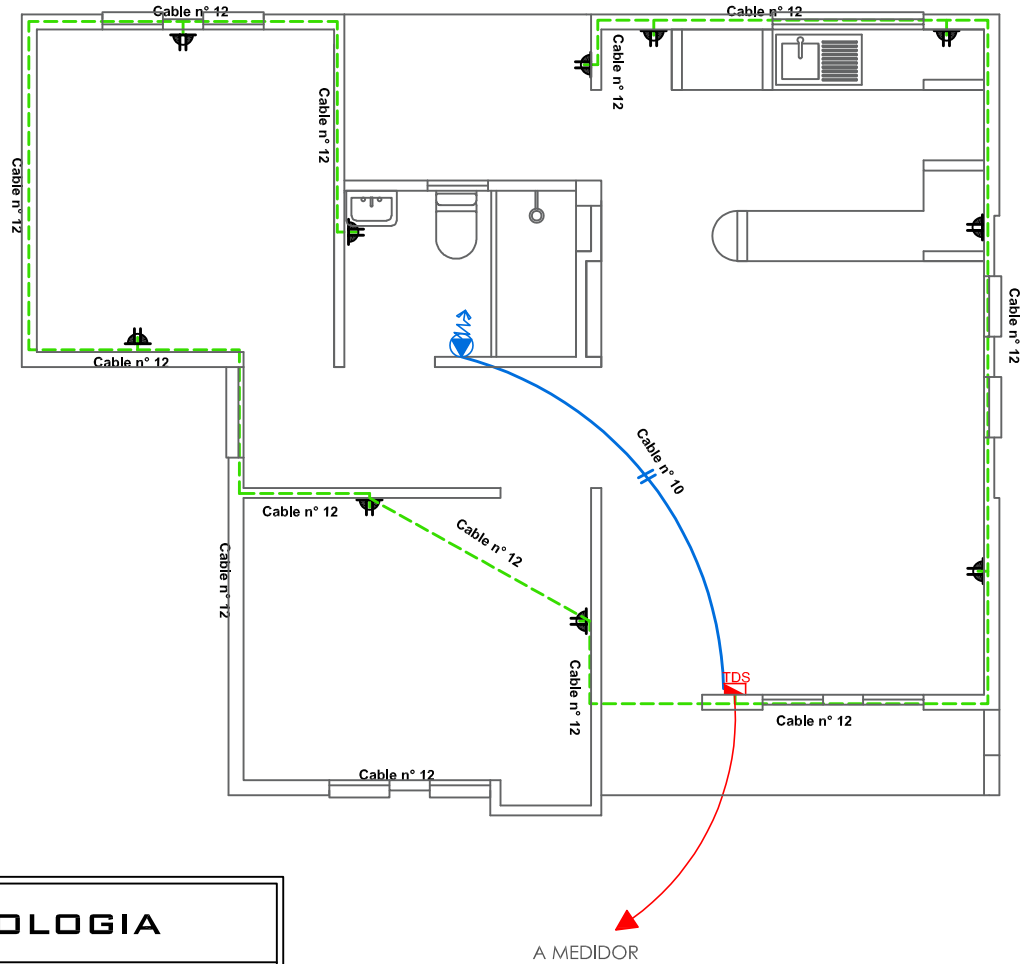
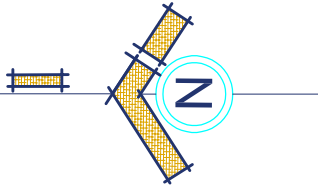

SIMBOLOGIA		
	TDS	TABLERO DE DISTRIBUCION SECUNDARIO
		CIRCUITO DE ILUMINACION
		CIRCUITO DE TOMA CORRIENTES
		PUNTO DE ILUMINACION
		TOMA DE FUERZA
		TOMA CORRIENTE SIMPLE
		INTERRUPTOR SIMPLE

## PLANO DE INSTALACIONES ELECTRICAS TOMACORRIENTES

ESC. 1:75

### AGENCIA ESTATAL DE VIVIENDA - AEVIVIENDA

PROYECTO: PROYECTO DE VIVIENDA NUEVA AUTOCONSTRUCCION EN EL MUNICIPIO DE LLICA - FASE (V) 2023 - POTOSI

MUNICIPIO: LLICA

PROVINCIA: DANIEL CAMPOS

DEPARTAMENTO: POTOSI

DISEÑO ARQUITECTÓNICO:

REVISADO Y APROBADO:

FECHA: NOVIEMBRE/2023

SUPERFICIE: 66.68 m<sup>2</sup>

LAMINA:

11/29

# MODULO 1 : VIVIENDA NUEVA AUTOCONSTRUCCION ASISTIDA TIPO 1

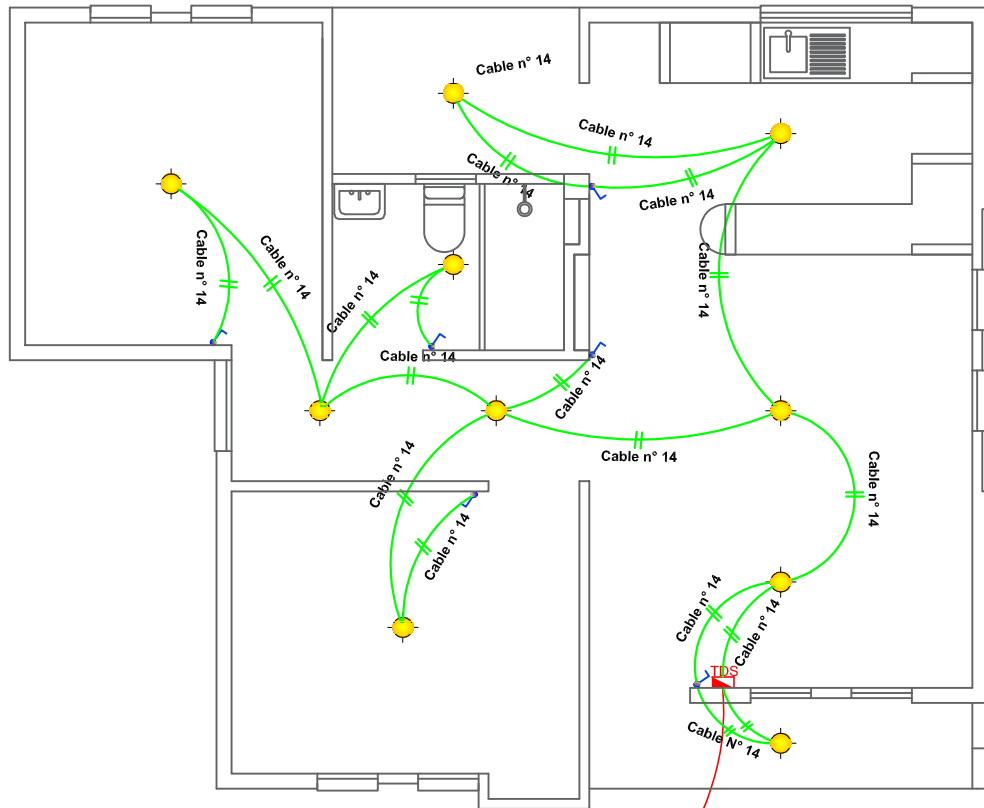
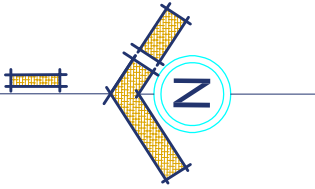

SIMBOLOGIA	
	TDS TABLERO DE DISTRIBUCION SECUNDARIO
	CIRCUITO DE ILUMINACION
	CIRCUITO DE TOMA CORRIENTES
	PUNTO DE ILUMINACION
	TOMA DE FUERZA
	TOMA CORRIENTE SIMPLE
	INTERRUPTOR SIMPLE

A MEDIDOR

## PLANO DE INSTALACIONES ELECTRICAS ILUMINARIAS

ESC. 1:75

### AGENCIA ESTATAL DE VIVIENDA - AEVIVIENDA

PROYECTO: PROYECTO DE VIVIENDA NUEVA AUTOCONSTRUCCION EN EL MUNICIPIO DE LLICA - FASE (V) 2023 - POTOSI

MUNICIPIO: LLICA

PROVINCIA: DANIEL CAMPOS

DEPARTAMENTO: POTOSI

DISEÑO ARQUITECTÓNICO:

REVISADO Y APROBADO:

FECHA: NOVIEMBRE/2023

SUPERFICIE: 66.68 m<sup>2</sup>

LAMINA:

12/29

# MODULO 1 : VIVIENDA NUEVA AUTOCONSTRUCCION ASISTIDA TIPO 1

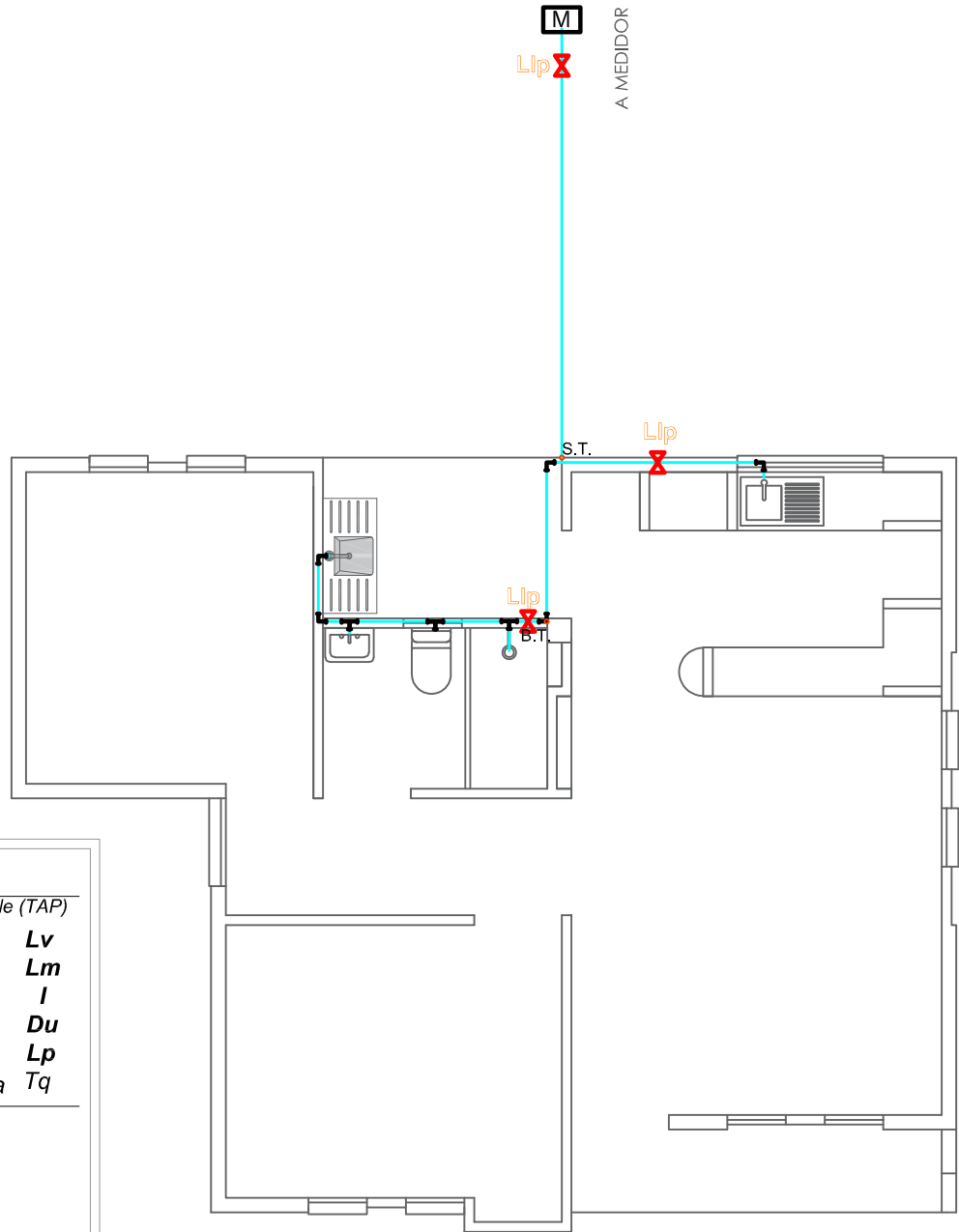
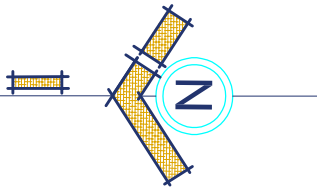

REFERENCIAS:	
	Tubería de Agua Potable (TAP)
Lavanderia	Lv
Lavamanos	Lm
Inodoro	I
Ducha	Du
Lavaplatos	Lp
Tanque plastico de agua	Tq
SIMBOLOGÍA	
	Ducha
	Union "T"
	Codo a 90°
	Medidor
	Válvula de Paso

## PLANO DE INSTALACION AGUA POTABLE

ESC. 1:75

<b>AGENCIA ESTATAL DE VIVIENDA - AEVIVIENDA</b>	
<b>PROYECTO:</b> PROYECTO DE VIVIENDA NUEVA AUTOCONSTRUCCION EN EL MUNICIPIO DE LLICA - FASE (V) 2023 - POTOSI	
<b>MUNICIPIO:</b> LLICA	
<b>PROVINCIA:</b> DANIEL CAMPOS	<b>DEPARTAMENTO:</b> POTOSI

<b>DISEÑO ARQUITECTÓNICO:</b>	<b>REVISADO Y APROBADO:</b>	<b>FECHA:</b> NOVIEMBRE/2023
		<b>SUPERFICIE:</b> 66.68 m2
		<b>LAMINA:</b> 13/29

# MODULO 1 : VIVIENDA NUEVA AUTOCONSTRUCCION ASISTIDA TIPO 1

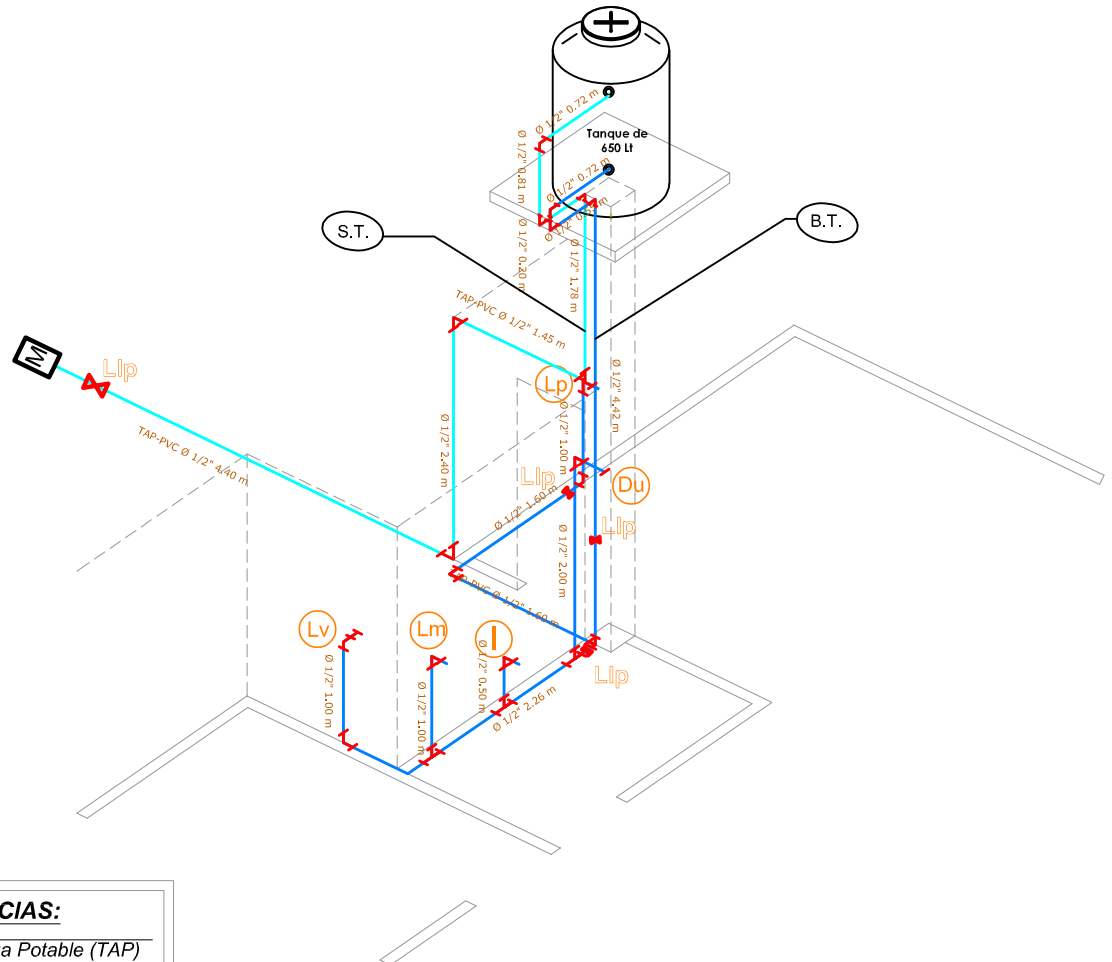

**REFERENCIAS:**

— Tubería de Agua Potable (TAP)

Lavanderia	Lv
Lavamanos	Lm
Inodoro	I
Ducha	Du
Lavaplatos	Lp
Tanque plastico de agua	Tq

**SIMBOLOGÍA**

	Ducha
	Union "T"
	Codo a 90°
	Medidor
	Válvula de Paso

## ISOMETRIA

ESC. 1:75

<b>AGENCIA ESTATAL DE VIVIENDA - AEVIVIENDA</b>	
<b>PROYECTO:</b> PROYECTO DE VIVIENDA NUEVA AUTOCONSTRUCCION EN EL MUNICIPIO DE LLICA - FASE (V) 2023 - POTOSI	
<b>MUNICIPIO:</b> LLICA	
<b>PROVINCIA:</b> DANIEL CAMPOS	<b>DEPARTAMENTO:</b> POTOSI

<b>DISEÑO ARQUITECTÓNICO:</b>

<b>REVISADO Y APROBADO:</b>

<b>FECHA:</b> NOVIEMBRE/2023
<b>SUPERFICIE:</b> 66.68 m2
<b>LAMINA:</b> 14/29

# MODULO 1 : VIVIENDA NUEVA AUTOCONSTRUCCION ASISTIDA TIPO 1

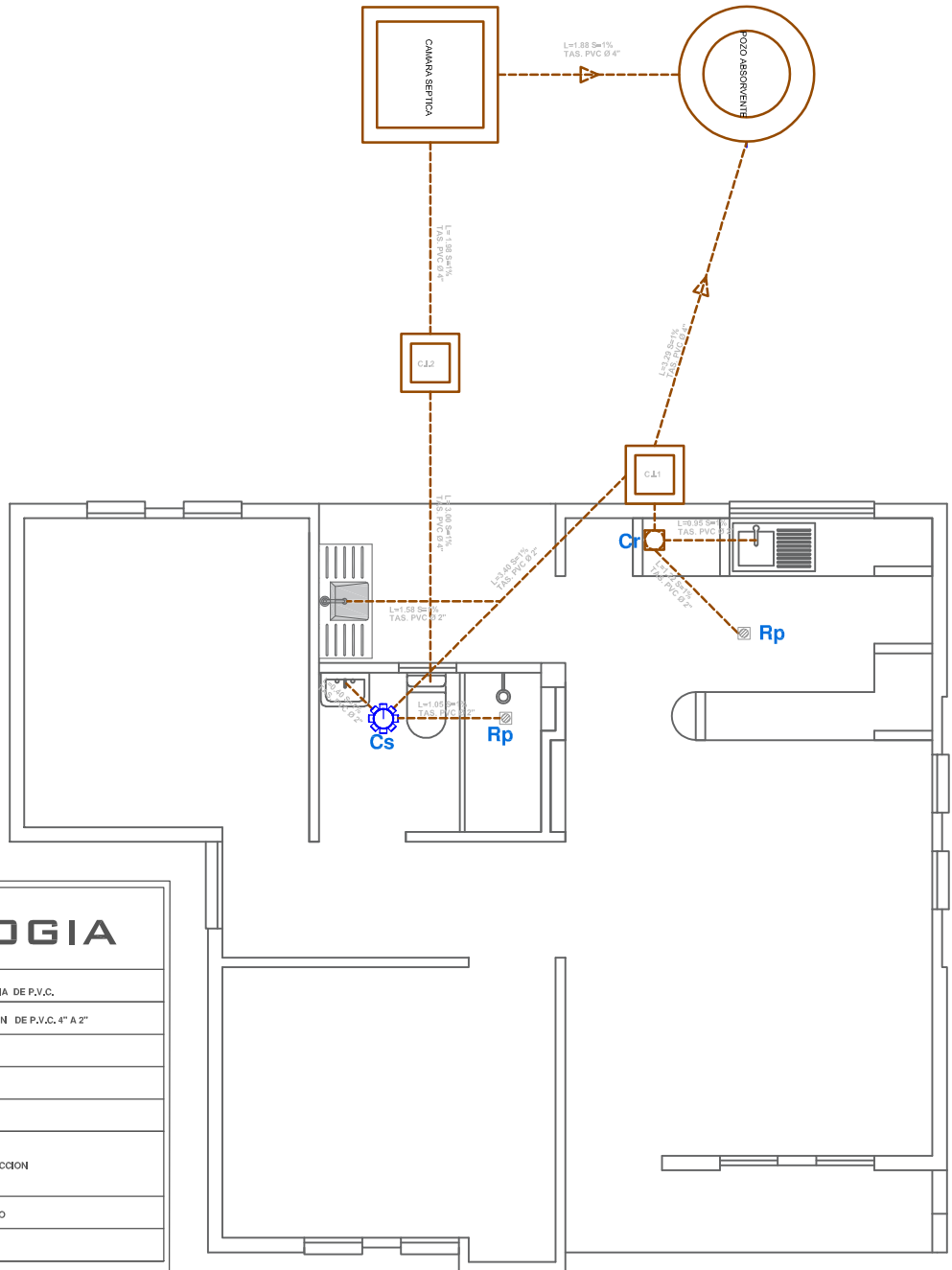
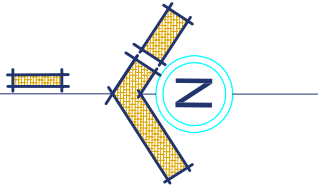

SIMBOLOGIA	
	TUBERIA SANITARIA DE P.V.C.
	YEE DE REDUCCION DE P.V.C. 4" A 2"
	YEE DE P.V.C. 2"
	CODO DE P.V.C. 2"
	CAJA SIFONISADA
	CI CAMARA DE INSPECCION
	Car CAJA DE REGISTRO
	Rp REJILLA DE PISO

## PLANO DE INSTALACION SANITARIA

ESC. 1:75

<b>AGENCIA ESTATAL DE VIVIENDA - AEVIVIENDA</b>	
<b>PROYECTO:</b> PROYECTO DE VIVIENDA NUEVA AUTOCONSTRUCCION EN EL MUNICIPIO DE LLICA - FASE (V) 2023 - POTOSI	
<b>MUNICIPIO:</b> LLICA	
<b>PROVINCIA:</b> DANIEL CAMPOS	<b>DEPARTAMENTO:</b> POTOSI

<b>DISEÑO ARQUITECTÓNICO:</b>	<b>REVISADO Y APROBADO:</b>	<b>FECHA:</b> NOVIEMBRE/2023
		<b>SUPERFICIE:</b> 66.68 m2
		<b>LAMINA:</b> 15/29

# MODULO 1 : VIVIENDA NUEVA AUTOCONSTRUCCION ASISTIDA TIPO 1

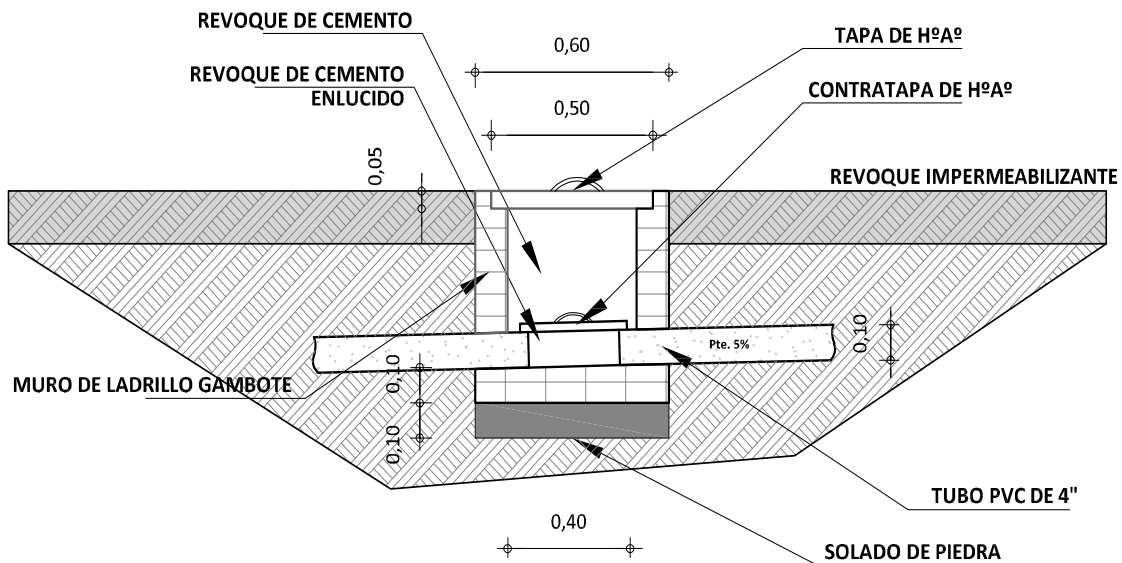
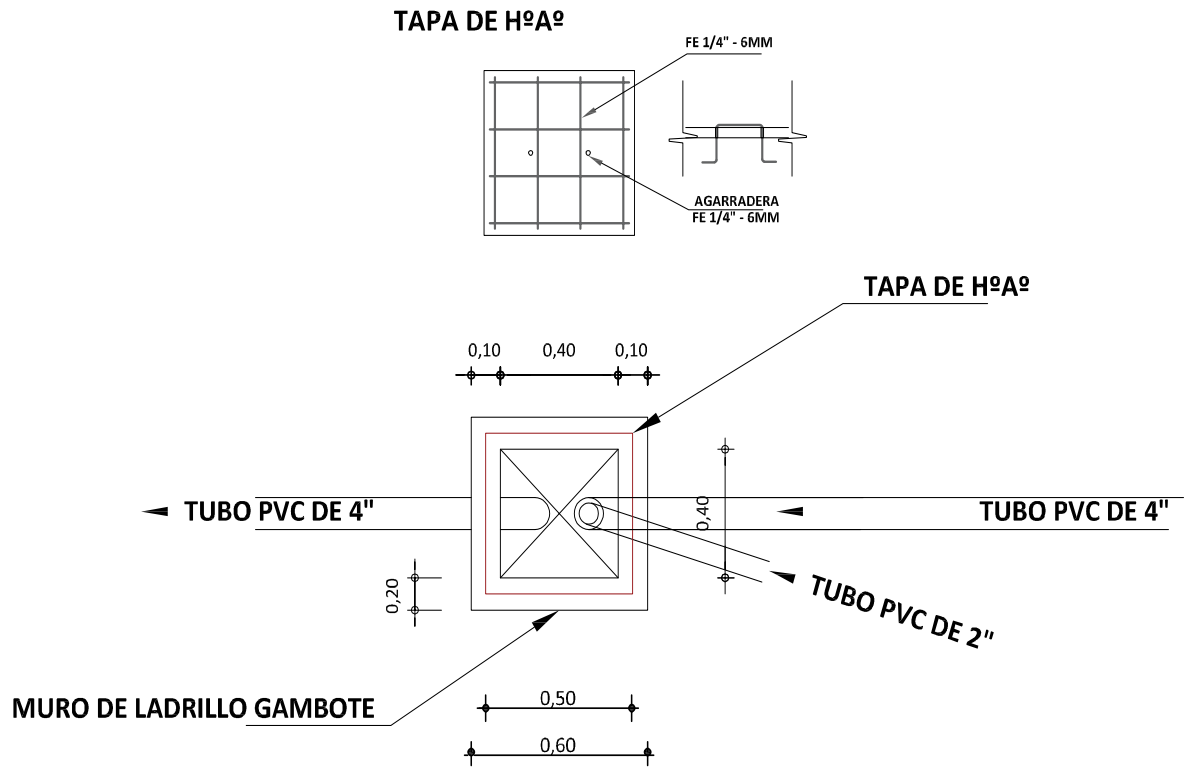

## DETALLE DE CAMARA DE INSPECCION

ESCALA: 1:25

### AGENCIA ESTATAL DE VIVIENDA - AEVIVIENDA

PROYECTO: PROYECTO DE VIVIENDA NUEVA AUTOCONSTRUCCION EN EL MUNICIPIO DE LLICA - FASE (V) 2023 - POTOSI

MUNICIPIO: LLICA

PROVINCIA: DANIEL CAMPOS

DEPARTAMENTO: POTOSI

DISEÑO ARQUITECTÓNICO:

REVISADO Y APROBADO:

FECHA: NOVIEMBRE/2023

SUPERFICIE: 66.68 m2

LAMINA:

16/29



# MODULO 1 : VIVIENDA NUEVA AUTOCONSTRUCCION ASISTIDA TIPO 1

TAPA DE HºAº  
POZO DE ABSORCION

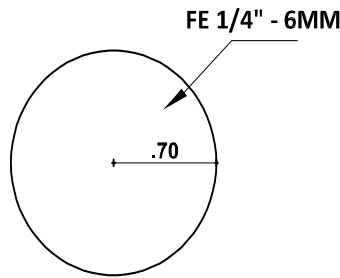

PLANTA

TAPA DE HºAº  
CAMARA SEPTICA

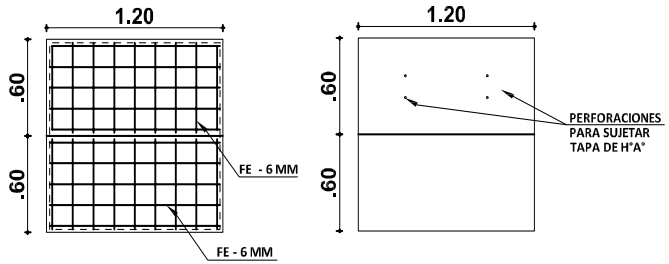

PLANTA

DETALLE CONSTRUCTIVOS  
POZO DE ABSORCION Y CAMARA SEPTICA  
ESCALA: 1:50

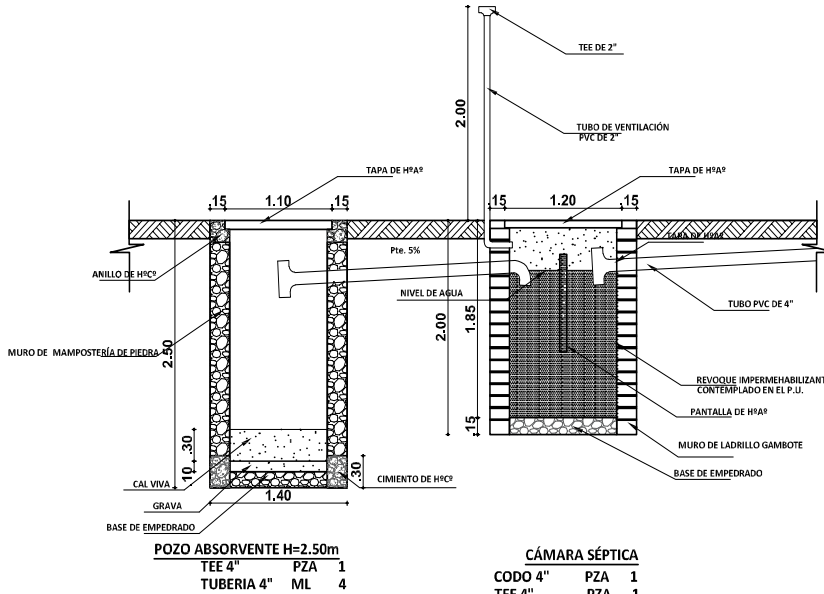
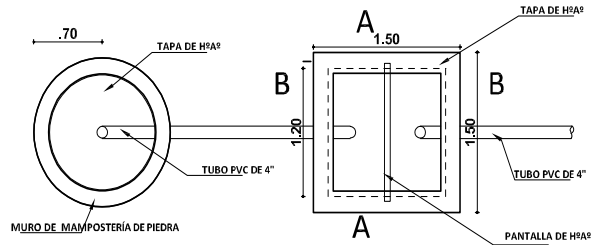
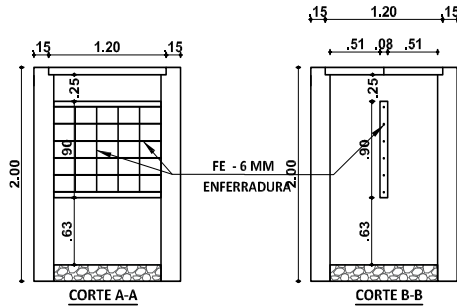

PLANO INSTALACION CAMARA Y POZO ABSORVENTE  
ESCALA: 1:75

INSTALACION SANITARIA  
ESCALA: 1:75

AGENCIA ESTATAL DE VIVIENDA - AEVIVIENDA

PROYECTO: PROYECTO DE VIVIENDA NUEVA AUTOCONSTRUCCION EN EL MUNICIPIO DE LLICA - FASE (V) 2023 - POTOSI

MUNICIPIO: LLICA

PROVINCIA: DANIEL CAMPOS

DEPARTAMENTO: POTOSI

DISEÑO ARQUITECTÓNICO:

REVISADO Y APROBADO:

FECHA: NOVIEMBRE/2023

SUPERFICIE: 66.68 m2

LAMINA: 17/29

# MODULO 1 : VIVIENDA NUEVA AUTOCONSTRUCCION ASISTIDA TIPO 1

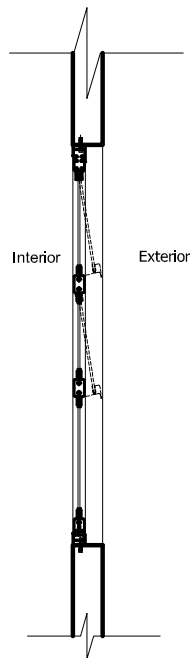
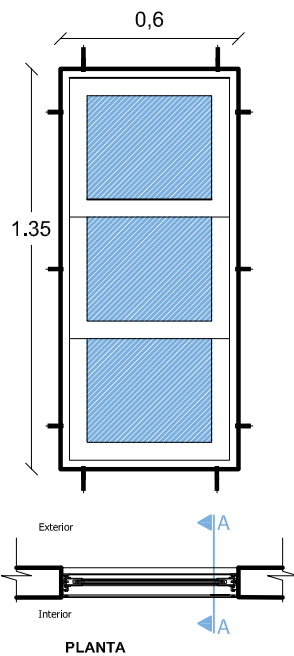

## VENTANA TIPO 1

DETALLE VENTANA DE ALUMINIO 0,60 x 1,35

ESC: 1:25

## VENTANA TIPO 2 DETALLE VENTANA DE ALUMINIO 0.90 x 1.20 ESC: 1:25

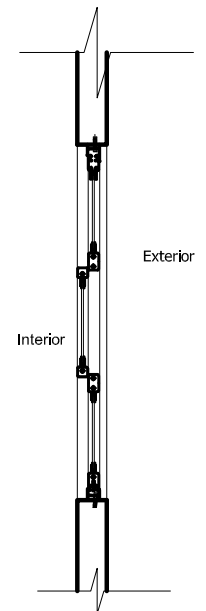
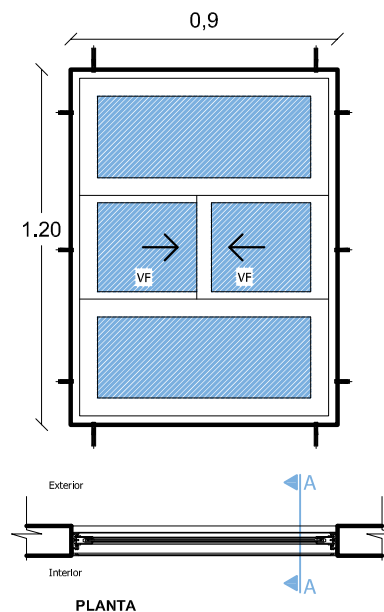

<b>AGENCIA ESTATAL DE VIVIENDA - AEVIVIENDA</b>	
PROYECTO: PROYECTO DE VIVIENDA NUEVA AUTOCONSTRUCCION EN EL MUNICIPIO DE LLICA - FASE (VI) 2023 - POTOSI	
MUNICIPIO: LLICA	
PROVINCIA: DANIEL CAMPOS	DEPARTAMENTO: POTOSI

DISEÑO ARQUITECTÓNICO:	REVISADO Y APROBADO:	FECHA: NOVIEMBRE/2023
		SUPERFICIE: 66.68 m2
		LAMINA: 18/29

# MODULO 1 : VIVIENDA NUEVA AUTOCONSTRUCCION ASISTIDA TIPO 1

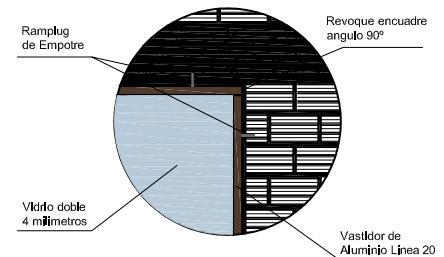
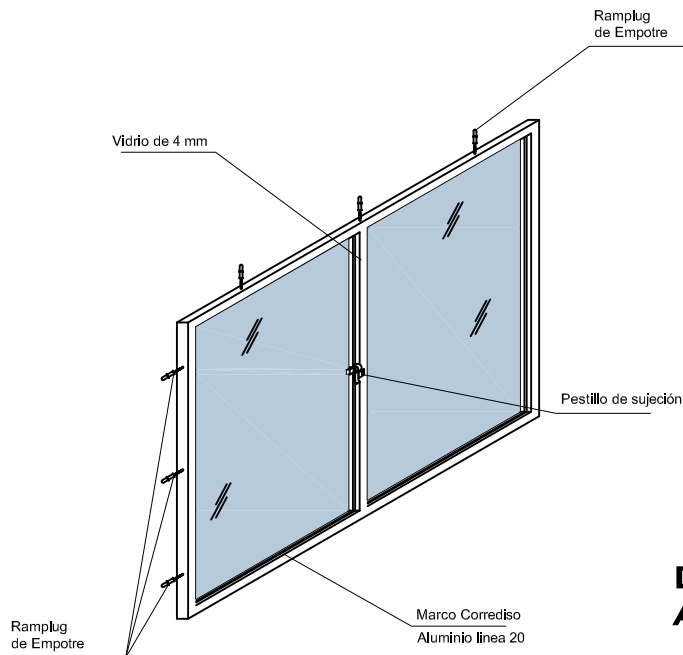
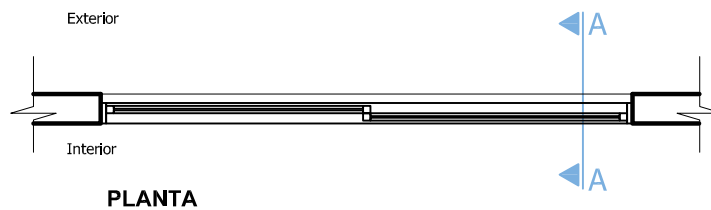
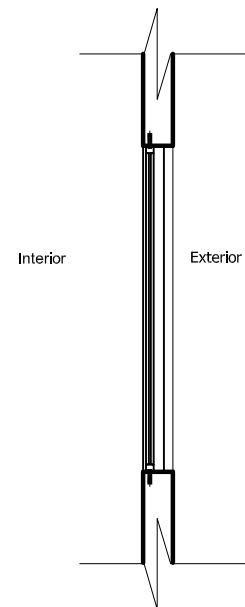
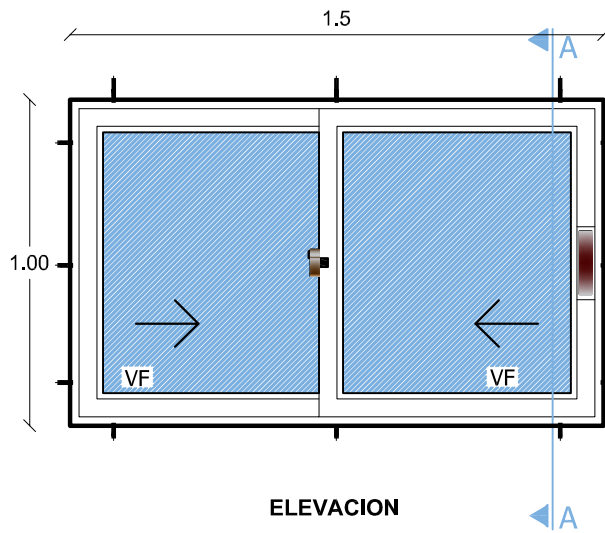

## VENTANA TIPO 3 DETALLE VENTANA DE ALUMINIO 1.00 X 1.50

ESC: 1:25

<b>AGENCIA ESTATAL DE VIVIENDA - AEVIVIENDA</b>	
<b>PROYECTO:</b> PROYECTO DE VIVIENDA NUEVA AUTOCONSTRUCCION EN EL MUNICIPIO DE LLICA - FASE (V) 2023 - POTOSI	
<b>MUNICIPIO:</b> LLICA	
<b>PROVINCIA:</b> DANIEL CAMPOS	<b>DEPARTAMENTO:</b> POTOSI

<b>DISEÑO ARQUITECTÓNICO:</b>

<b>REVISADO Y APROBADO:</b>

<b>FECHA:</b> NOVIEMBRE/2023
<b>SUPERFICIE:</b> 66.68 m2
<b>LAMINA:</b> 19/29

# MODULO 1: VIVIENDA NUEVA AUTOCONSTRUCCION ASISTIDA TIPO 1

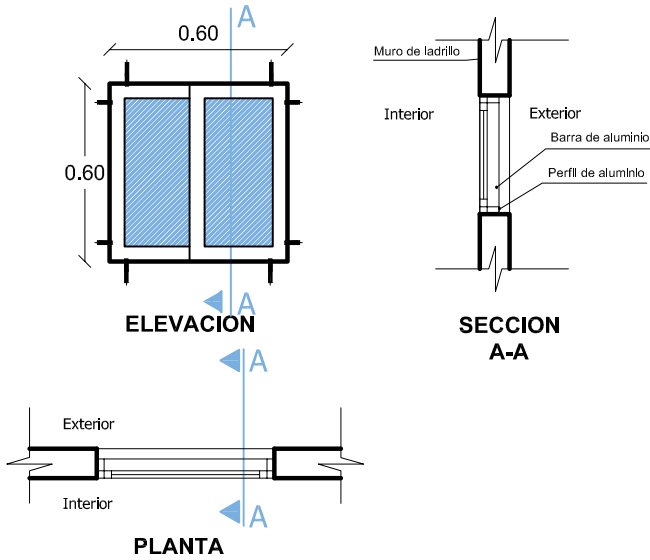

**VENTANA TIPO 4  
DETALLE VENTANA DE  
ALUMINIO 0.60 X 0.60  
ESC: 1:25**

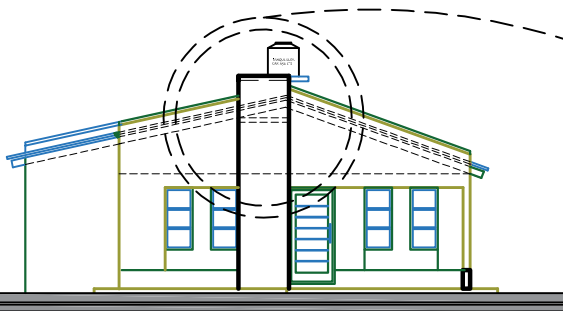

**DETALLE CONSTRUCTIVO  
PARAPETO CENTRAL  
ESC: 1:75**

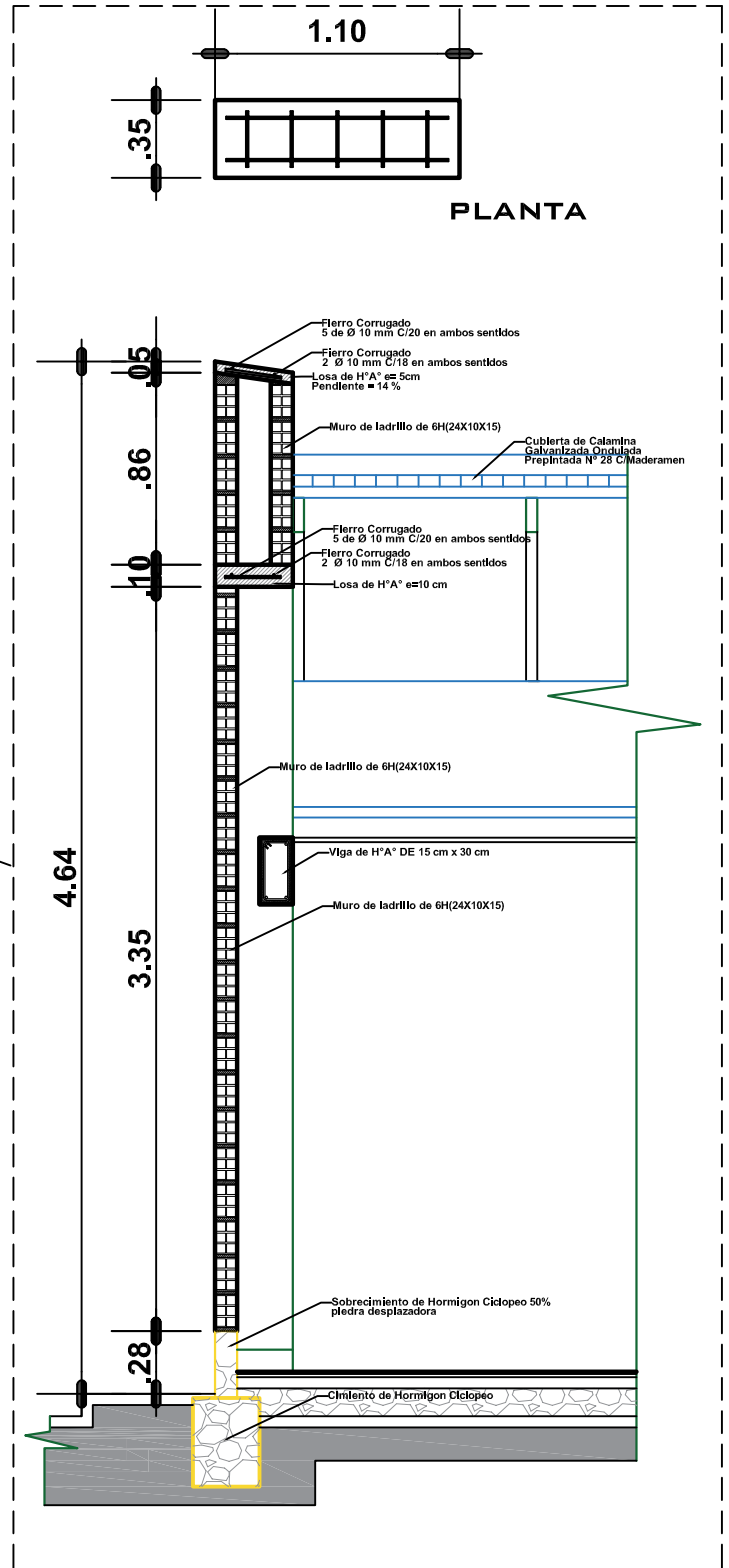

<b>AGENCIA ESTATAL DE VIVIENDA - AEVIVIENDA</b>	
PROYECTO: PROYECTO DE VIVIENDA NUEVA AUTOCONSTRUCCION EN EL MUNICIPIO DE LLICA - FASE (VI) 2023 - POTOSI	
MUNICIPIO: LLICA	
PROVINCIA: DANIEL CAMPOS	DEPARTAMENTO: POTOSI

DISEÑO ARQUITECTÓNICO:	REVISADO Y APROBADO:

FECHA: NOVIEMBRE/2023
SUPERFICIE: 66.68 m2
LAMINA: 20/29

# MODULO 1 : VIVIENDA NUEVA AUTOCONSTRUCCION ASISTIDA TIPO 1

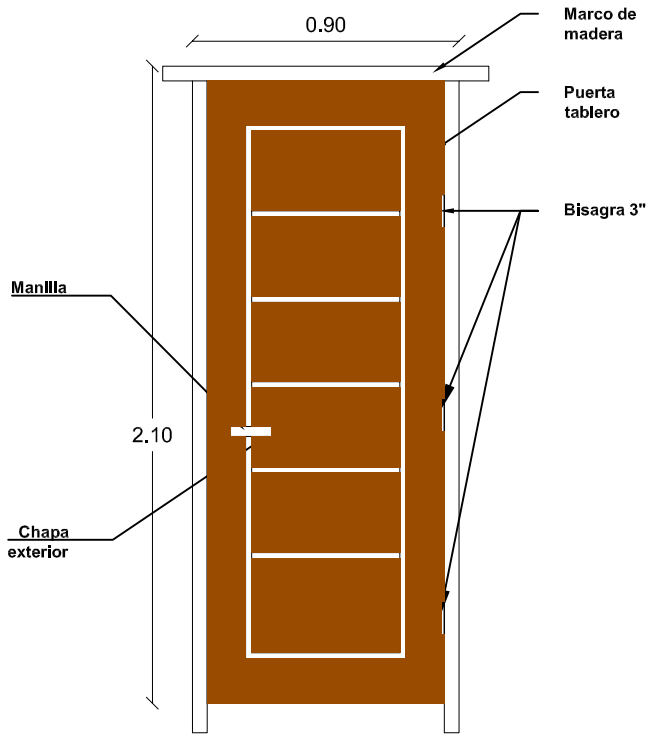

**PUERTA 0,90x2,10  
ESC: 1:25**

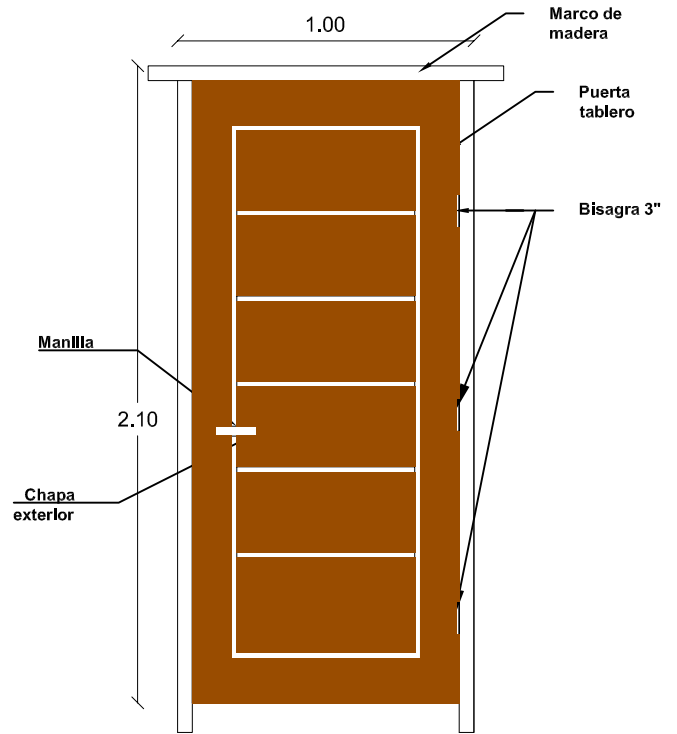

**PUERTA 1,00x2,10  
ESC: 1:25**

## DETALLE EMPOTRADO DE CALAMINA

ESC: 1:50

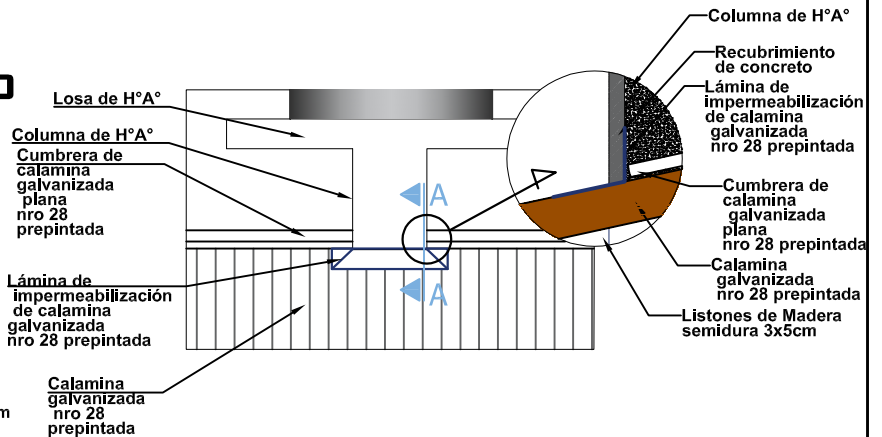
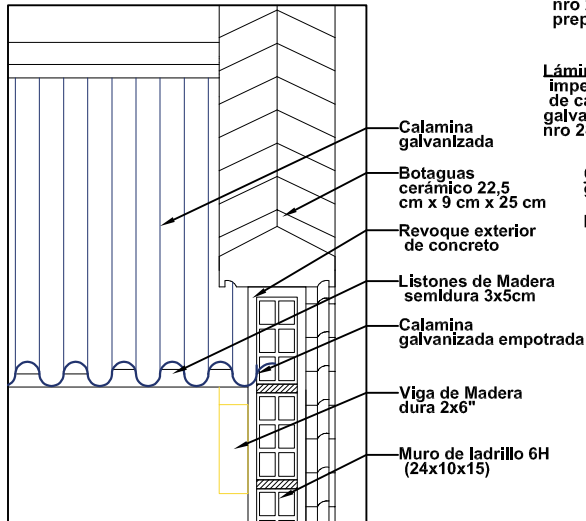

## DETALLE DE IMPERMEABILIZACIÓN DE CUBIERTA

ESC: 1:100

<b>AGENCIA ESTATAL DE VIVIENDA - AEVIVIENDA</b>	
PROYECTO: PROYECTO DE VIVIENDA NUEVA AUTOCONSTRUCCION EN EL MUNICIPIO DE LLICA - FASE (VI) 2023 - POTOSI	
MUNICIPIO: LLICA	
PROVINCIA: DANIEL CAMPOS	DEPARTAMENTO: POTOSI

DISEÑO ARQUITECTÓNICO:

REVISADO Y APROBADO:

FECHA: NOVIEMBRE/2023
SUPERFICIE: 66.68 m2
LAMINA: 21/29

# MODULO 1 : VIVIENDA NUEVA AUTOCONSTRUCCION ASISTIDA TIPO 1

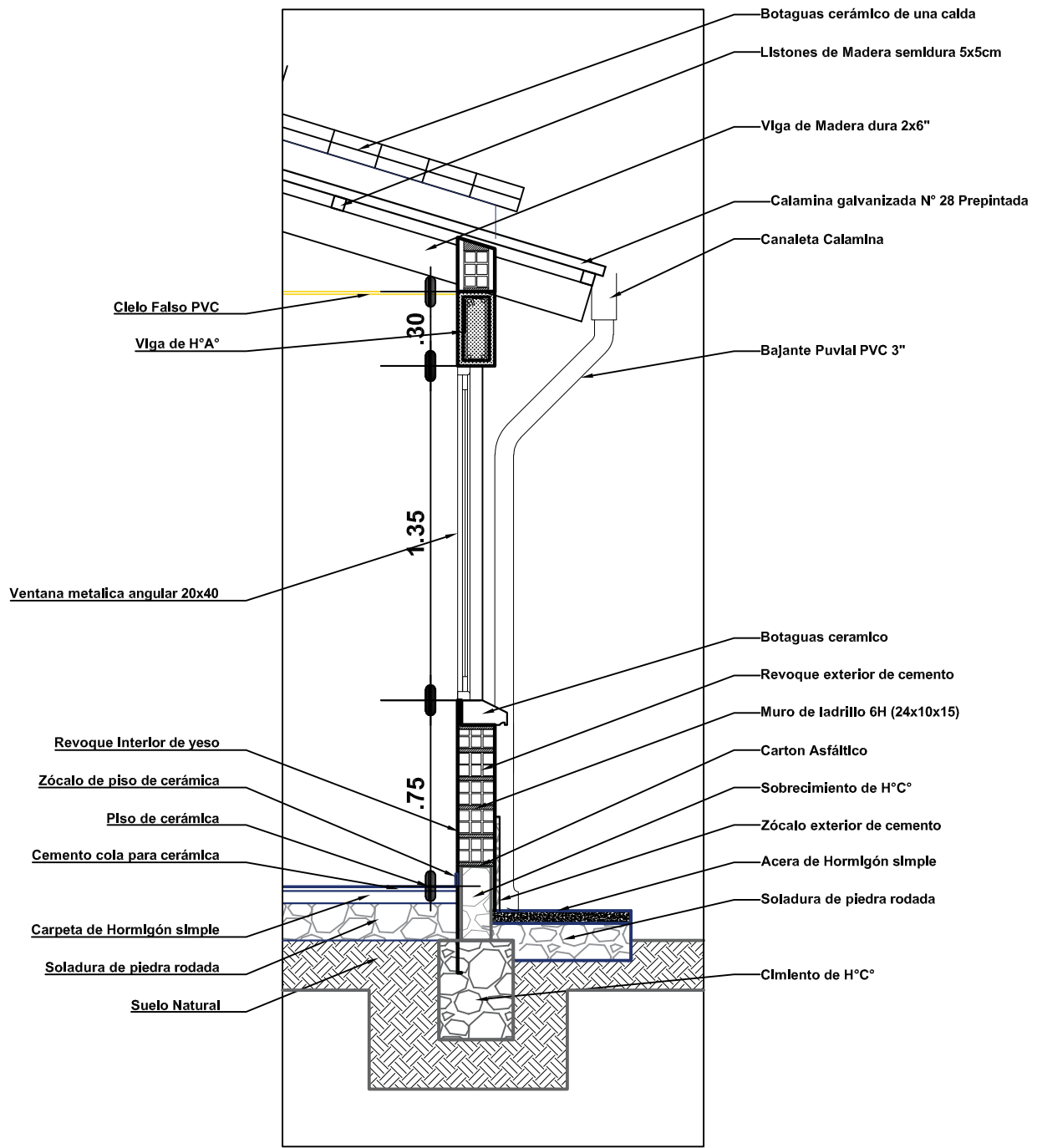

**DETALLE CORTE DE BORDE**

**ESC: 1:25**

<b>AGENCIA ESTATAL DE VIVIENDA - AEVIVIENDA</b>	
<b>PROYECTO:</b> PROYECTO DE VIVIENDA NUEVA AUTOCONSTRUCCION EN EL MUNICIPIO DE LLICA - FASE (VI) 2023 - POTOSI	
<b>MUNICIPIO:</b> LLICA	
<b>PROVINCIA:</b> DANIEL CAMPOS	<b>DEPARTAMENTO:</b> POTOSI

<b>DISEÑO ARQUITECTÓNICO:</b>

<b>REVISADO Y APROBADO:</b>

<b>FECHA:</b> NOVIEMBRE/2023
<b>SUPERFICIE:</b> 66.68 m2
<b>LAMINA:</b> 22/29

# MODULO 1 : VIVIENDA NUEVA AUTOCONSTRUCCION ASISTIDA TIPO 1

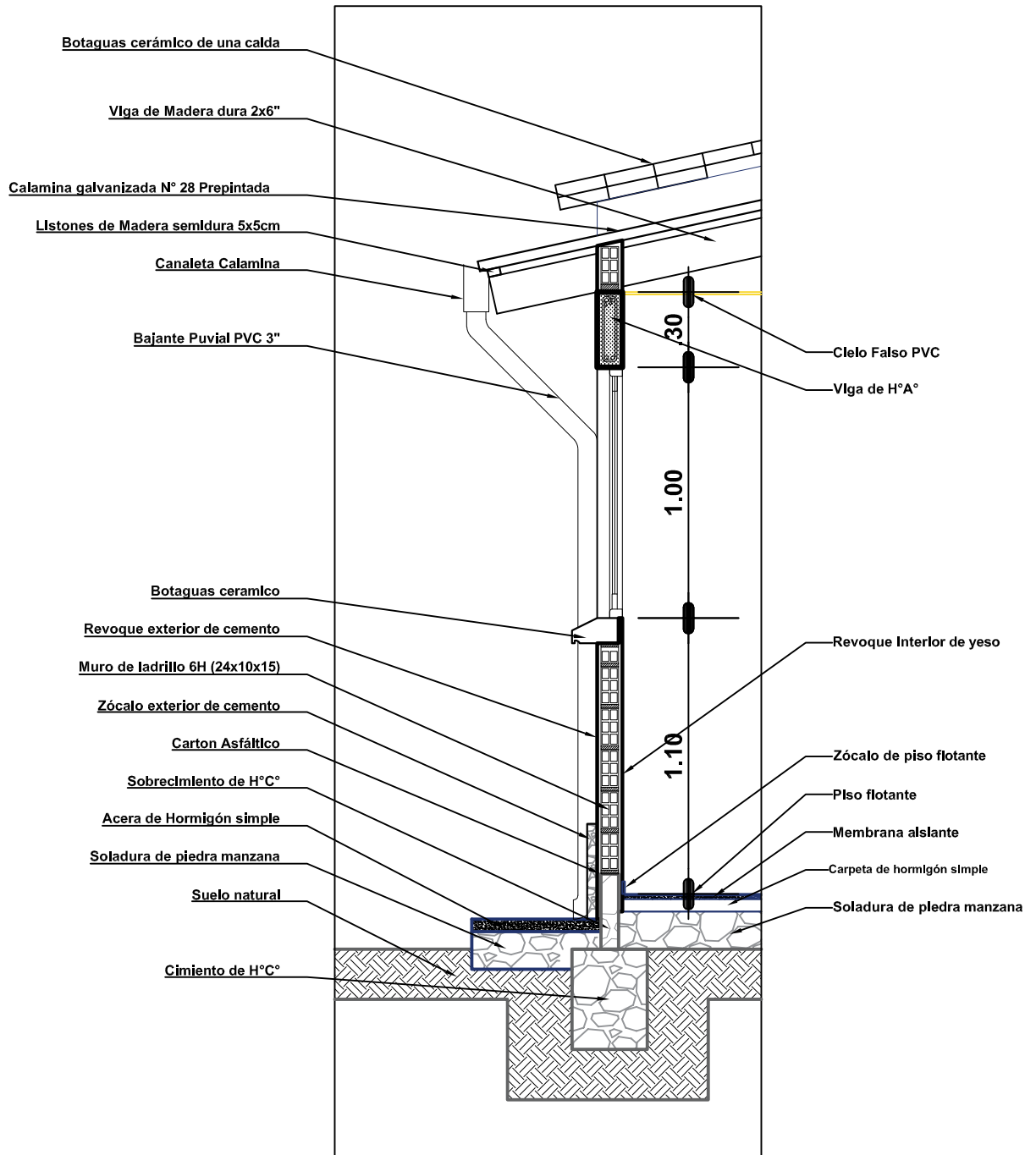

**DETALLE CORTE DE BORDE**

**ESC: 1:25**

<b>AGENCIA ESTATAL DE VIVIENDA - AEVIVIENDA</b>	
<b>PROYECTO:</b> PROYECTO DE VIVIENDA NUEVA AUTOCONSTRUCCION EN EL MUNICIPIO DE LLICA - FASE (VI) 2023 - POTOSI	
<b>MUNICIPIO:</b> LLICA	
<b>PROVINCIA:</b> DANIEL CAMPOS	<b>DEPARTAMENTO:</b> POTOSI

<b>DISEÑO ARQUITECTÓNICO:</b>	<b>REVISADO Y APROBADO:</b>	<b>FECHA:</b> NOVIEMBRE/2023
		<b>SUPERFICIE:</b> 66.68 m2
		<b>LAMINA:</b> 23/29

# MODULO 1 : VIVIENDA NUEVA AUTOCONSTRUCCION ASISTIDA TIPO 1

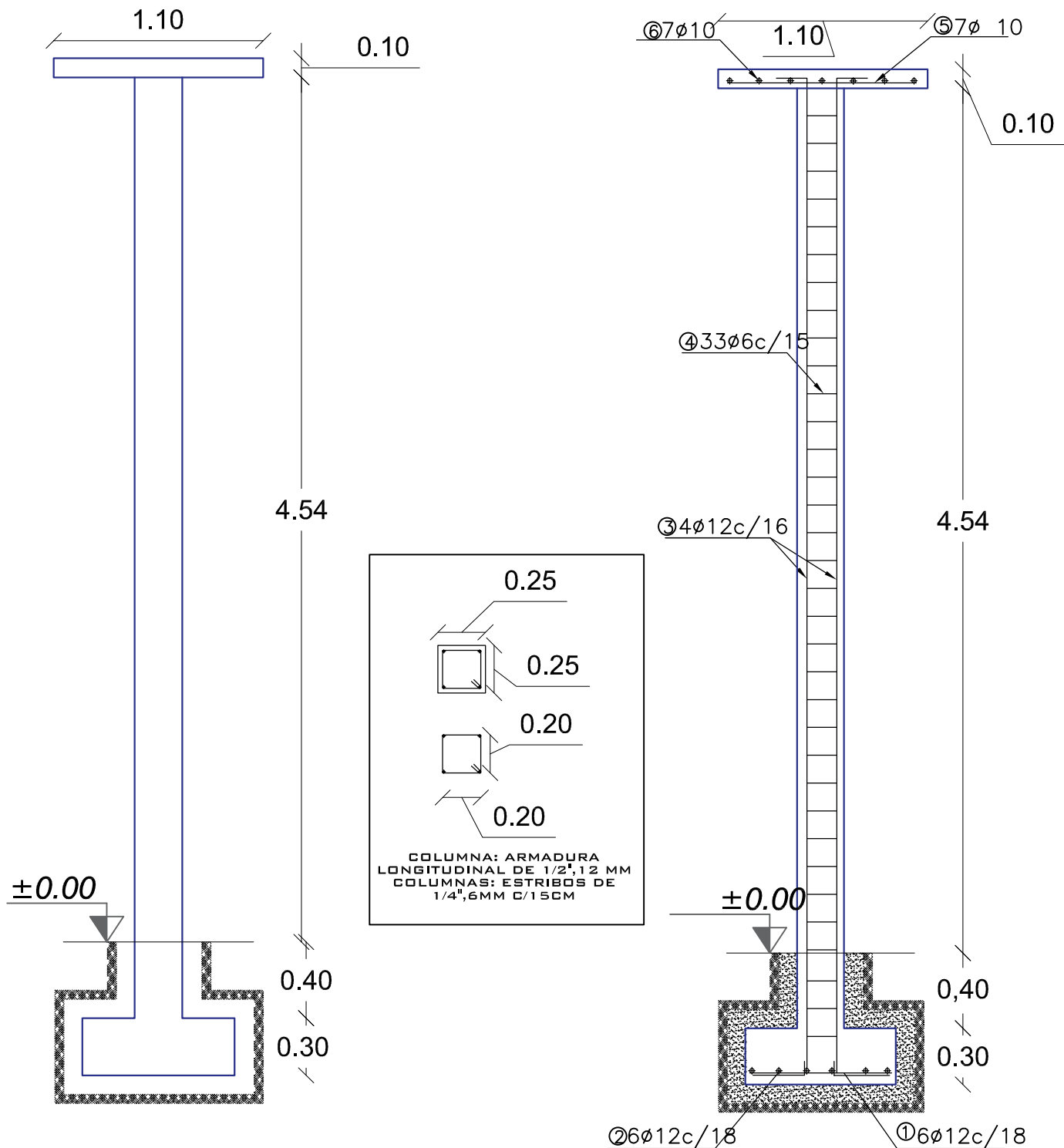

## DETALLE ARMADURA DE COLUMNA

ESC: 1:30

<b>AGENCIA ESTATAL DE VIVIENDA - AEVIVIENDA</b>	
PROYECTO: PROYECTO DE VIVIENDA NUEVA AUTOCONSTRUCCION EN EL MUNICIPIO DE LLICA - FASE (VI) 2023 - POTOSI	
MUNICIPIO: LLICA	
PROVINCIA: DANIEL CAMPOS	DEPARTAMENTO: POTOSI

DISEÑO ARQUITECTÓNICO:	REVISADO Y APROBADO:

FECHA: NOVIEMBRE/2023
SUPERFICIE: 66.68 m2
LAMINA: 24/29

24/29
-------



# MODULO 1 : VIVIENDA NUEVA AUTOCONSTRUCCION ASISTIDA TIPO 1

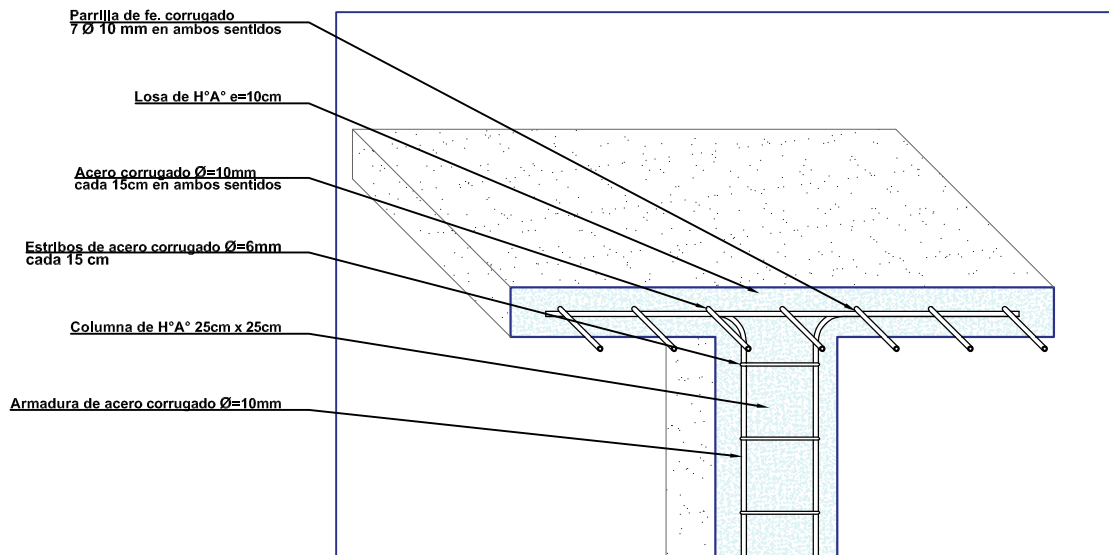
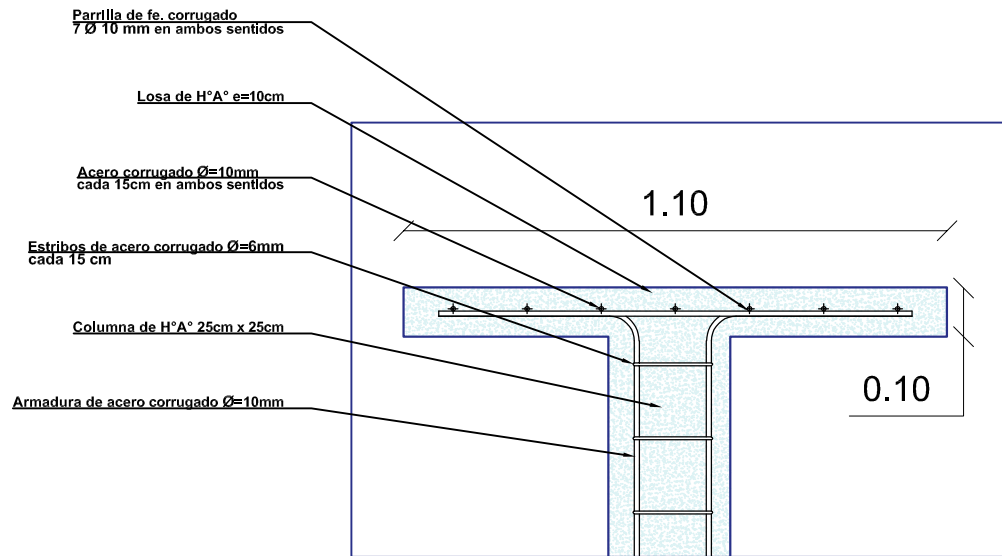

## DETALLE DE LOSA PARA TANQUE ELEVADO

ESC: 1:15

<b>AGENCIA ESTATAL DE VIVIENDA - AEVIVIENDA</b>	
PROYECTO: PROYECTO DE VIVIENDA NUEVA AUTOCONSTRUCCION EN EL MUNICIPIO DE LLICA - FASE (VI) 2023 - POTOSI	
MUNICIPIO: LLICA	
PROVINCIA: DANIEL CAMPOS	DEPARTAMENTO: POTOSI

DISEÑO ARQUITECTÓNICO:	REVISADO Y APROBADO:	FECHA: NOVIEMBRE/2023
		SUPERFICIE: 66.68 m2
		LAMINA: 25/29

# MODULO 1 : VIVIENDA NUEVA AUTOCONSTRUCCION ASISTIDA TIPO 1

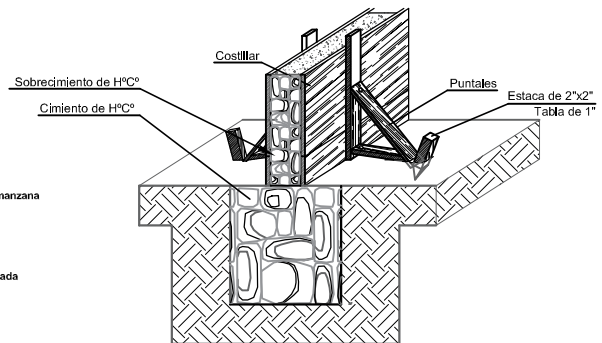
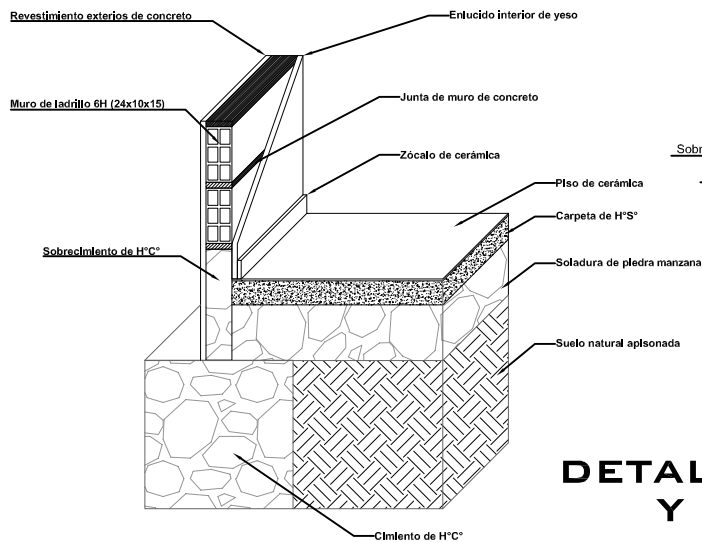

## DETALLE ARMADO DE CIMENTO Y SOBRECIMIENTO DE H² C²

## DETALLE CIMENTO Y SUELO DE CERÁMICA

## DETALLE DE CONTRAPISO

CARPETA CONTRAPISO DE H² S² e=7cm

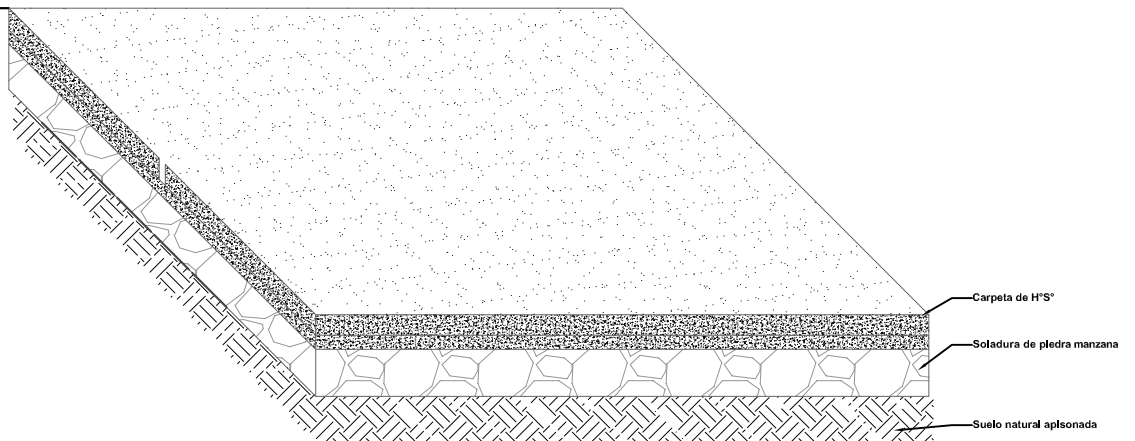

CARPETA CONTRAPISO DE H² S² e=7 CM.

SOLADO DE PIEDRA MANZANA e=15 cm.

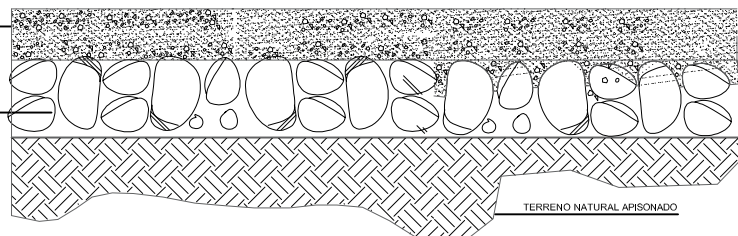

ESC: 1:20

<b>AGENCIA ESTATAL DE VIVIENDA - AEVIVIENDA</b>	
<b>PROYECTO:</b> PROYECTO DE VIVIENDA NUEVA AUTOCONSTRUCCION EN EL MUNICIPIO DE LLICA - FASE (VI) 2023 - POTOSI	
<b>MUNICIPIO:</b> LLICA	
<b>PROVINCIA:</b> DANIEL CAMPOS	<b>DEPARTAMENTO:</b> POTOSI

**DISEÑO ARQUITECTÓNICO:**

**REVISADO Y APROBADO:**

**FECHA:** NOVIEMBRE/2023

**SUPERFICIE:** 66.68 m2

**LAMINA:**

**26/29**

# MODULO 1 : VIVIENDA NUEVA AUTOCONSTRUCCION ASISTIDA TIPO 1

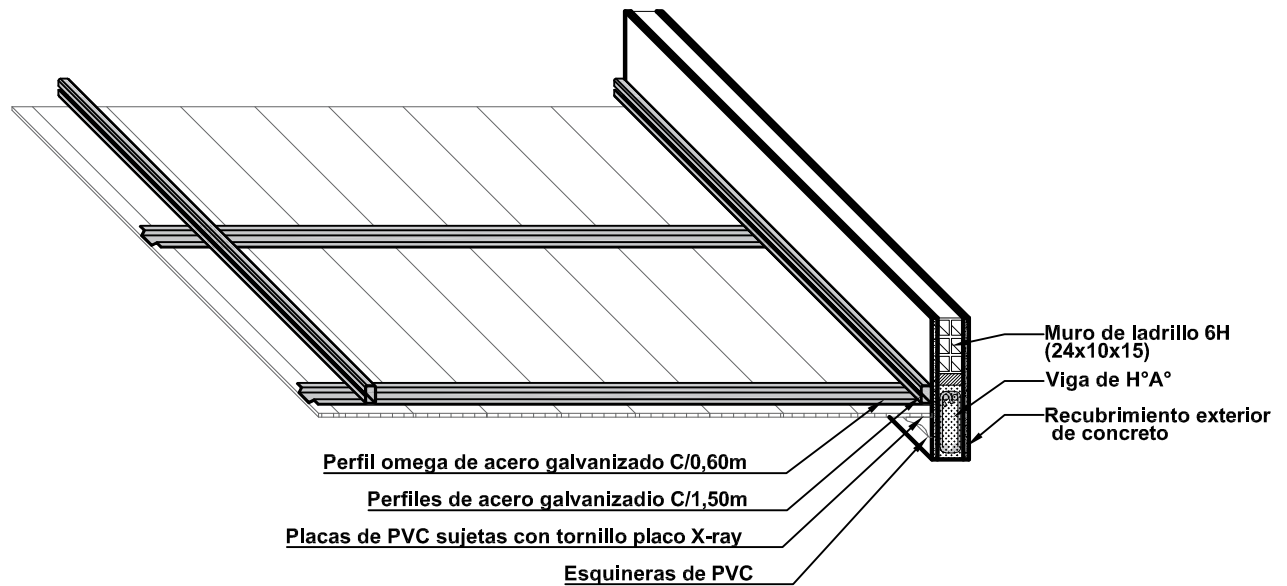

**DETALLE DE CIELO FALSO DE PVC**  
**ESC: 1:20**

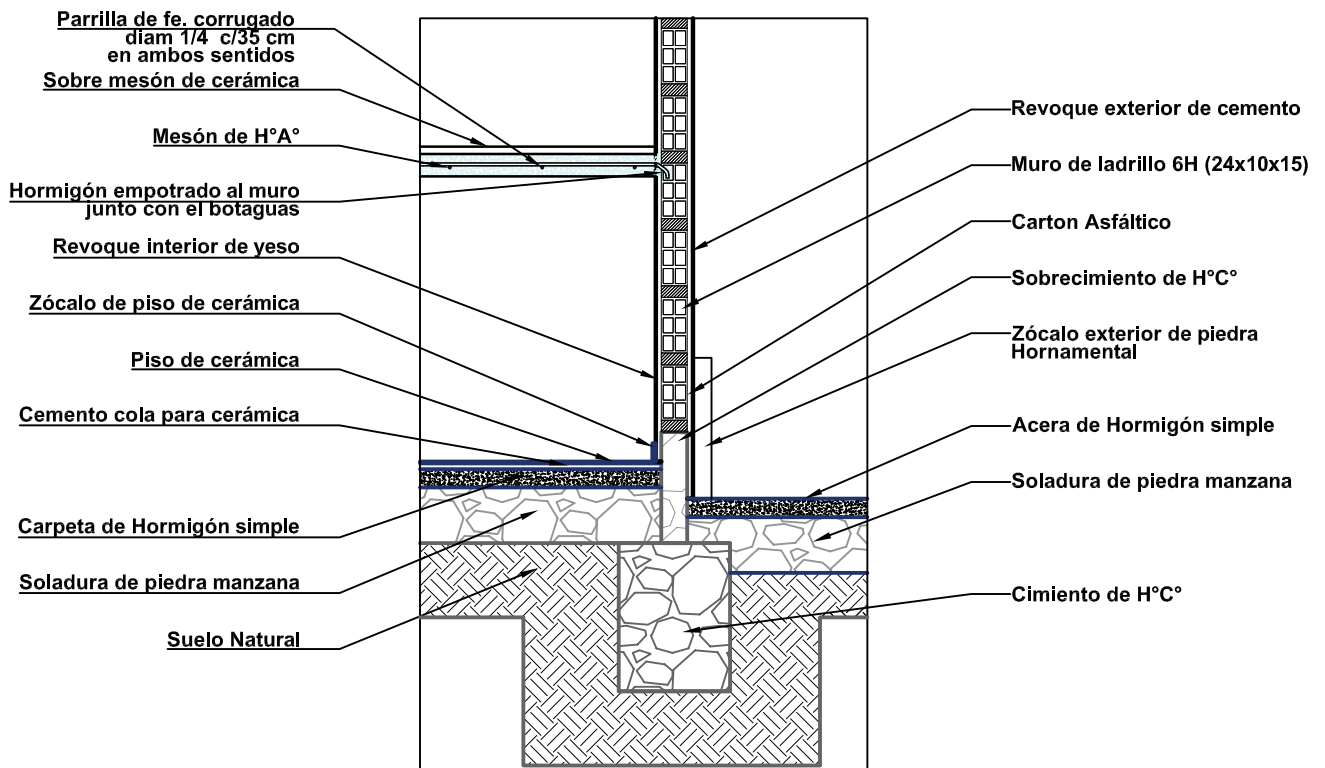

**DETALLE DE MESÓN DE LA COCINA**  
**ESC: 1:20**

<b>AGENCIA ESTATAL DE VIVIENDA - AEVIVIENDA</b>	
<b>PROYECTO:</b> PROYECTO DE VIVIENDA NUEVA AUTOCONSTRUCCION EN EL MUNICIPIO DE LLICA - FASE (VI) 2023 - POTOSI	
<b>MUNICIPIO:</b> LLICA	
<b>PROVINCIA:</b> DANIEL CAMPOS	<b>DEPARTAMENTO:</b> POTOSI

<b>DISEÑO ARQUITECTÓNICO:</b>	<b>REVISADO Y APROBADO:</b>	<b>FECHA:</b> NOVIEMBRE/2023
		<b>SUPERFICIE:</b> 66.68 m2
		<b>LAMINA:</b> 27/29

# MODULO 1 : VIVIENDA NUEVA AUTOCONSTRUCCION ASISTIDA TIPO 1



**SALA-COMEDOR**



**DORMITORIO 1**



**DORMITORIO 2**



**BAÑO**



**VISTAS INTERIORES**

**AGENCIA ESTATAL DE VIVIENDA - AEVIVIENDA**

**PROYECTO:** PROYECTO DE VIVIENDA NUEVA AUTOCONSTRUCCION EN EL MUNICIPIO DE LLICA - FASE (V) 2023 - POTOSI

**MUNICIPIO:** LLICA

**PROVINCIA:** DANIEL CAMPOS **DEPARTAMENTO:** POTOSI

**DISEÑO ARQUITECTÓNICO:**

**REVISADO Y APROBADO:**

**FECHA:** NOVIEMBRE/2023

**SUPERFICIE:** 66.68 m<sup>2</sup>

**LAMINA:** 28/29

# MODULO 1 : VIVIENDA NUEVA AUTOCONSTRUCCION ASISTIDA TIPO 1



**VISTAS EXTERIORES**

**AGENCIA ESTATAL DE VIVIENDA - AEVIVIENDA**

**PROYECTO:** PROYECTO DE VIVIENDA NUEVA AUTOCONSTRUCCION EN EL MUNICIPIO DE LLICA - FASE (V) 2023 - POTOSI

**MUNICIPIO:** LLICA

**PROVINCIA:** DANIEL CAMPOS **DEPARTAMENTO:** POTOSI

**DISEÑO ARQUITECTÓNICO:**

**REVISADO Y APROBADO:**

**FECHA:** NOVIEMBRE/2023

**SUPERFICIE:** 66.68 m2

**LAMINA:** 29/29