

DETALLE VIGA "T" INVERTIDA

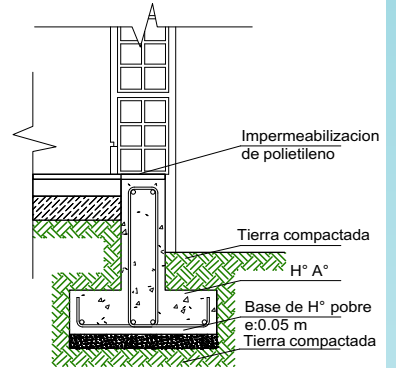

SECCION ESTRIBO

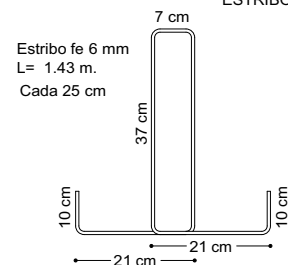

SECCION VIGA T

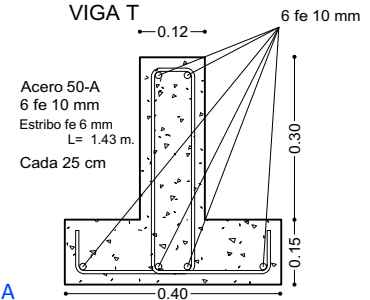

VIGA DE ARRIOSTRE DE HORMIGON ARMADO DE 0,15X0,20 M

BASE DE HORMIGON CICLOPEO PARA COLUMNA

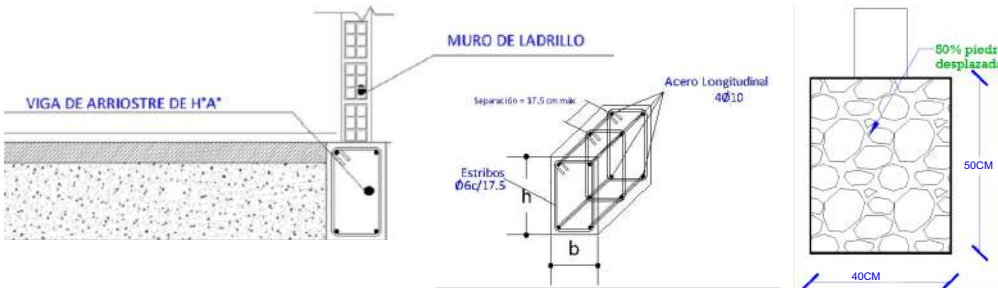

AGENCIA ESTATAL DE VIVIENDA - AEVIVIENDA SCZ

NOMBRE DEL PROYECTO:

PROYECTO DE VIVIENDA CUALITATIVA EN EL MUNICIPIO DE LA GUARDIA - FASE (XXIII) 2023- SANTA CRUZ

ZONAS Y COMUNIDADES:

DISTRITO 3  
DISTRITO 4

MODALIDAD DE INTERVENCIÓN:

RENOVACION

MUNICIPIO:

LA GUARDIA

PROVINCIA:

ANDRES IBAÑEZ

DEPARTAMENTO:

SANTA CRUZ

DISEÑO ARQUITECTÓNICO:

REVISADO Y APROBADO:

FECHA:  
DICIEMBRE/2023

SUPERFICIE NETA:

52,68 m<sup>2</sup>

LAMINA:

1/22

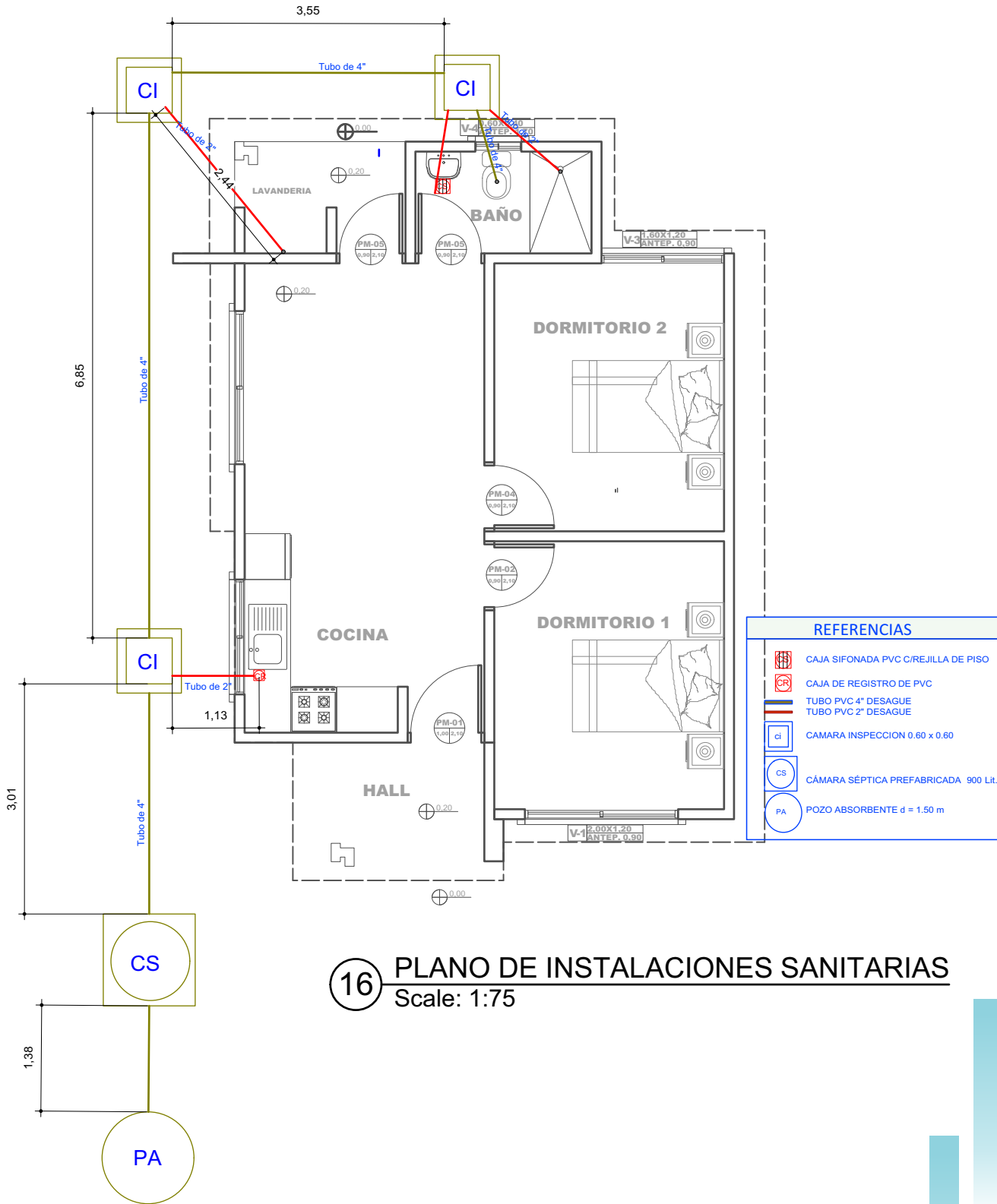

**16** PLANO DE INSTALACIONES SANITARIAS  
Scale: 1:75

REFERENCIAS	
	CAJA SIFONADA PVC C/REJILLA DE PISO
	CAJA DE REGISTRO DE PVC
	TUBO PVC 4" DESAGUE
	TUBO PVC 2" DESAGUE
	CAMARA INSPECCION 0.60 x 0.60
	CÁMARA SÉPTICA PREFABRICADA 900 Lit.
	POZO ABSORBENTE d = 1.50 m

PROYECTO DE VIVIENDA CUALITATIVA

**AGENCIA ESTATAL DE VIVIENDA - AEVIVIENDA SCZ**

**NOMBRE DEL PROYECTO:**  
PROYECTO DE VIVIENDA CUALITATIVA EN EL MUNICIPIO DE LA GUARDIA - FASE(XXIII) 2023- SANTA CRUZ



**ZONAS Y COMUNIDADES:**  
DISTRITO 3  
DISTRITO 4

**MODALIDAD DE INTERVENCIÓN:**  
RENOVACION

**MUNICIPIO:**  
LA GUARDIA  
**PROVINCIA:**  
ANDRES IBAÑEZ  
**DEPARTAMENTO:**  
SANTA CRUZ



**DISEÑO ARQUITECTÓNICO:** \_\_\_\_\_ **REVISADO Y APROBADO:** \_\_\_\_\_

**FECHA:**  
DICIEMBRE/2023  
**SUPERFICIE NETA:**  
52,68 m<sup>2</sup>  
**LAMINA:**  
**13/22**

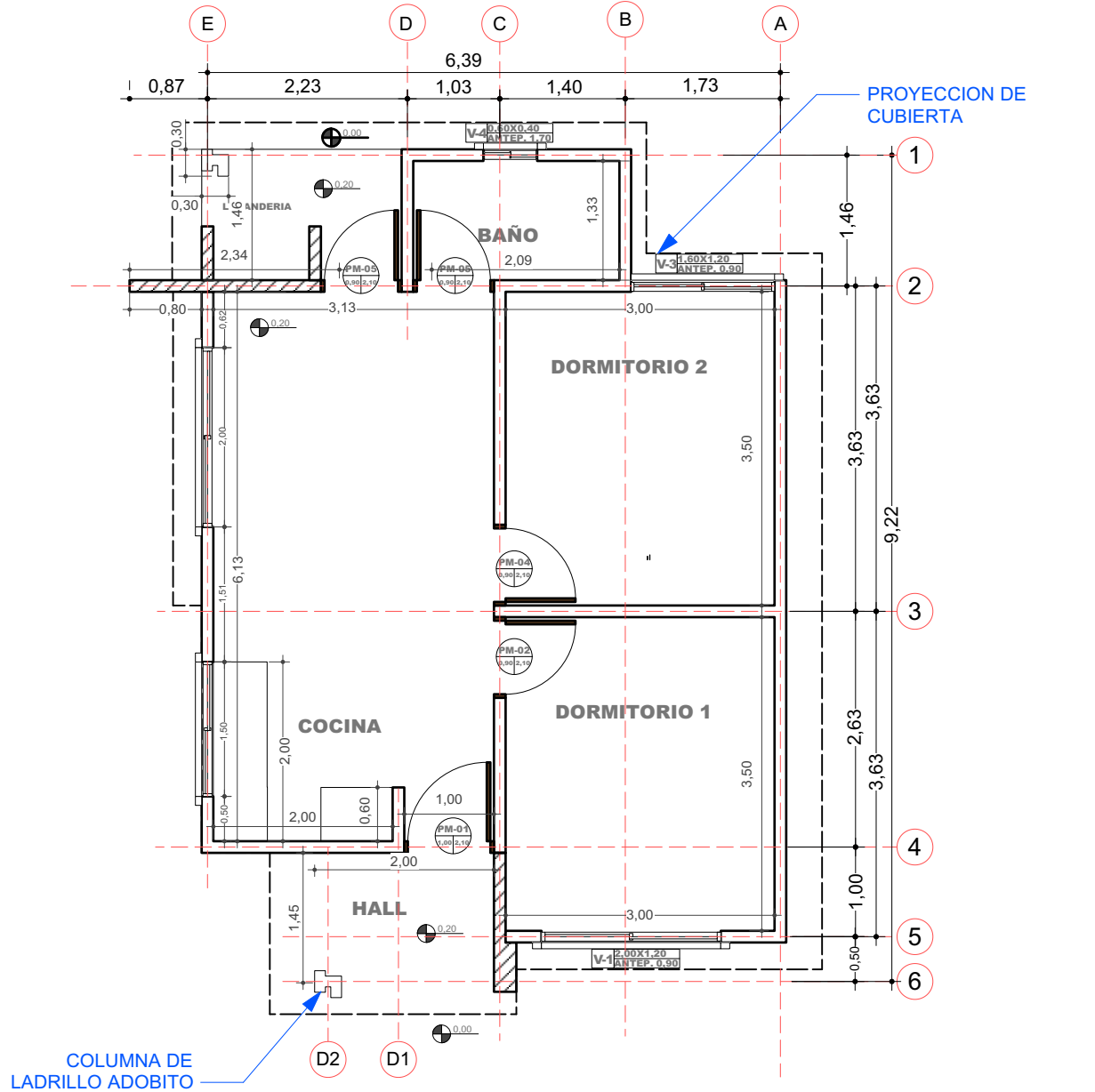

**2** PLANO EN PLANTA - TECNICO  
Scale: 1:75

**PROYECTO DE VIVIENDA CUALITATIVA**

**AGENCIA ESTATAL DE VIVIENDA - AEVIVIENDA SCZ**

**NOMBRE DEL PROYECTO:**  
PROYECTO DE VIVIENDA CUALITATIVA EN EL MUNICIPIO DE LA GUARDIA - FASE(XXIII) 2023- SANTA CRUZ

<b>ZONAS Y COMUNIDADES:</b> DISTRITO 3 DISTRITO 4	<b>MODALIDAD DE INTERVENCIÓN:</b> RENOVACION	<b>MUNICIPIO:</b> LA GUARDIA <b>PROVINCIA:</b> ANDRES IBAÑEZ <b>DEPARTAMENTO:</b> SANTA CRUZ
---	---	---

DISEÑO ARQUITECTÓNICO:	REVISADO Y APROBADO:
------------------------	----------------------

<b>FECHA:</b> DICIEMBRE/2023
<b>SUPERFICIE NETA:</b> 52,68 m <sup>2</sup>
<b>LAMINA:</b> 2/22

LADRILLO ADOBITO

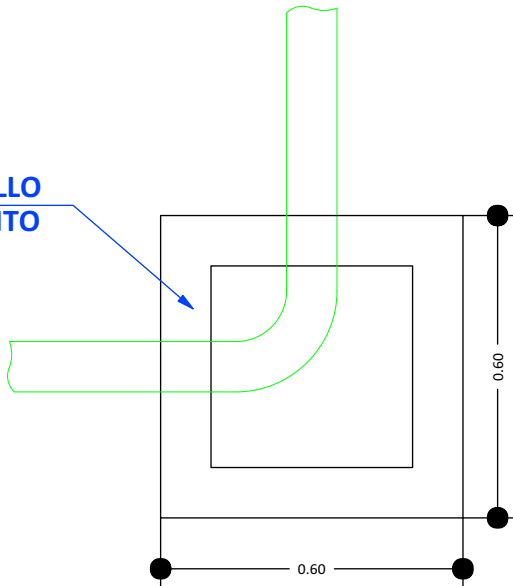

CÁMARA DE INSPECCIÓN  
(0,60 x 0,60)

AGARRADERA Fe 5/16"

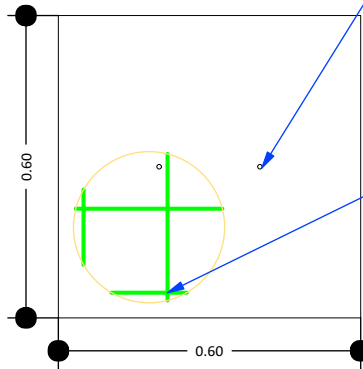

Fe 5/16"  
c/10 cm

TAPA DE Hªº

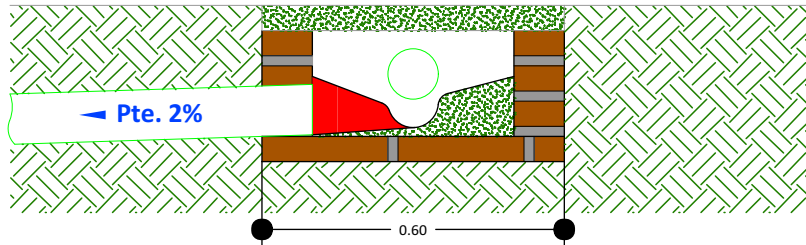

DETALLE CÁMARA DE INSPECCIÓN (0,60 x 0,60)

17

DETALLE DE LA CAMARA DE INSPECCION

Scale: 1:75

PROYECTO DE VIVIENDA CUALITATIVA

AGENCIA ESTATAL DE VIVIENDA - AEVIVIENDA SCZ

NOMBRE DEL PROYECTO:

PROYECTO DE VIVIENDA CUALITATIVA EN EL MUNICIPIO DE LA GUARDIA - FASE (XXIII) 2023- SANTA CRUZ



ZONAS Y COMUNIDADES:

DISTRITO 3  
DISTRITO 4

MODALIDAD DE INTERVENCIÓN:

RENOVACION

MUNICIPIO:

LA GUARDIA

PROVINCIA:

ANDRES IBAÑEZ

DEPARTAMENTO:

SANTA CRUZ

DISEÑO ARQUITECTÓNICO:

REVISADO Y APROBADO:

FECHA:

DICIEMBRE/2023

SUPERFICIE NETA:

52,68 m<sup>2</sup>

LAMINA:

14/22

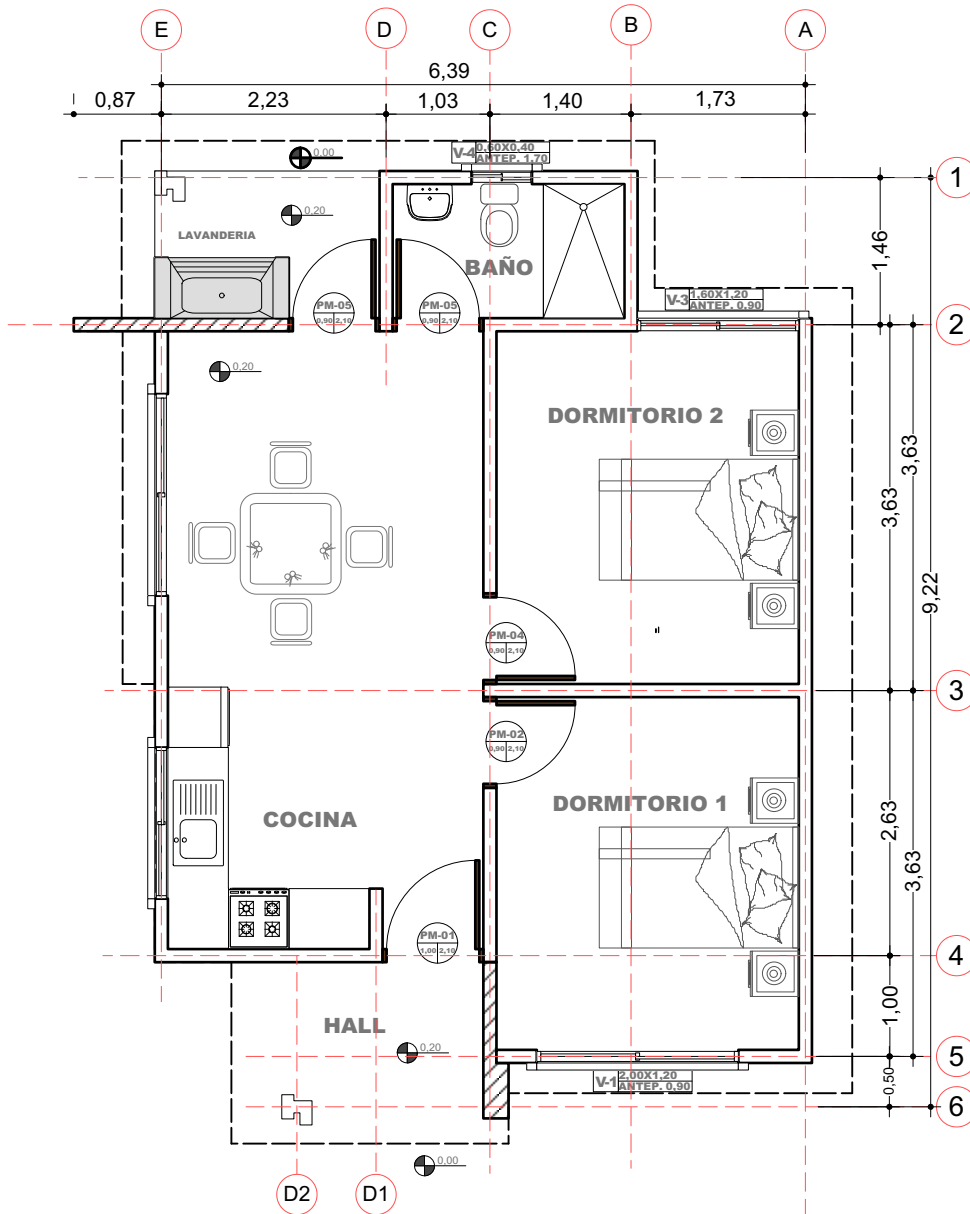

3 PLANO EN PLANTA AMOBLADO  
Scale: 1:75

PROYECTO DE VIVIENDA CUALITATIVA

AGENCIA ESTATAL DE VIVIENDA - AEVIVIENDA SCZ

NOMBRE DEL PROYECTO:

PROYECTO DE VIVIENDA CUALITATIVA EN EL MUNICIPIO DE LA GUARDIA - FASE (XXIII) 2023- SANTA CRUZ

ZONAS Y COMUNIDADES:

DISTRITO 3  
DISTRITO 4

MODALIDAD DE INTERVENCIÓN:

RENOVACION

MUNICIPIO:

LA GUARDIA

PROVINCIA:

ANDRÉS IBAÑEZ

DEPARTAMENTO:

SANTA CRUZ

DISEÑO ARQUITECTÓNICO:

REVISADO Y APROBADO:

FECHA:

DICIEMBRE/2023

SUPERFICIE NETA:

52,68 m<sup>2</sup>

LAMINA:

3/22

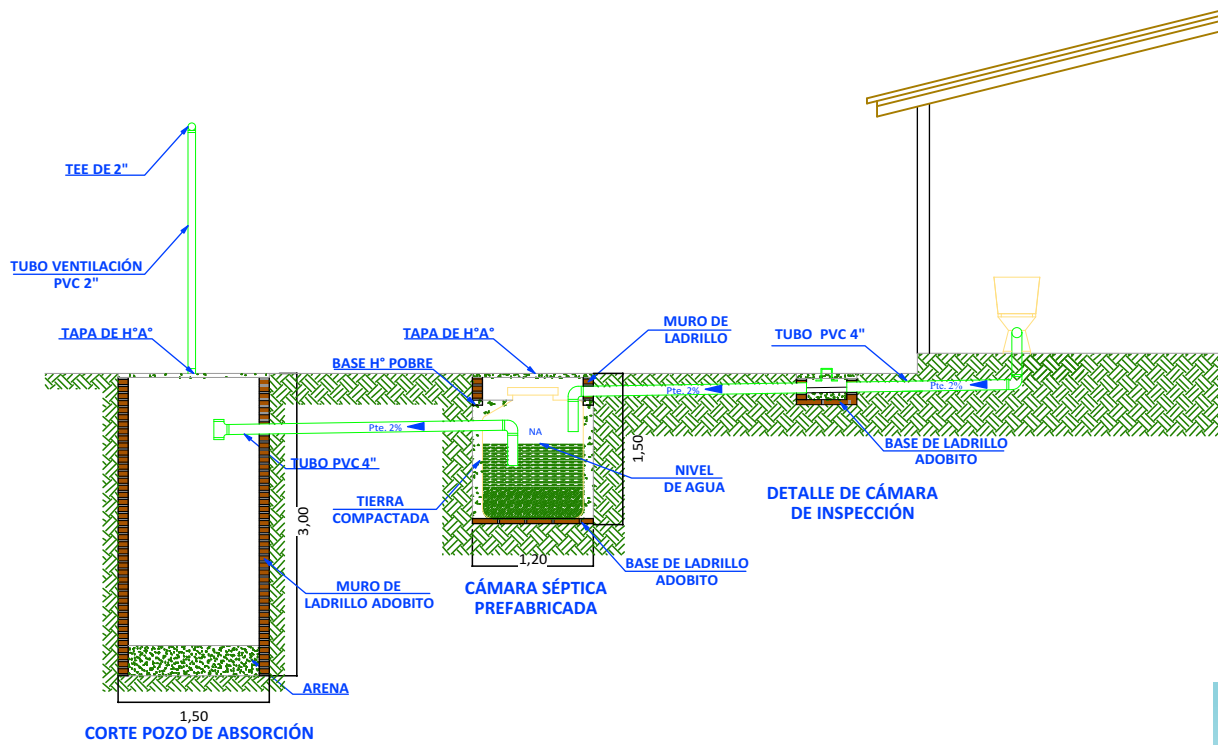
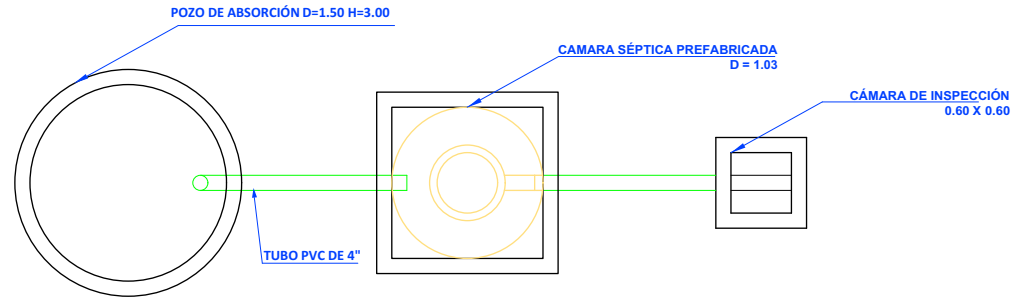
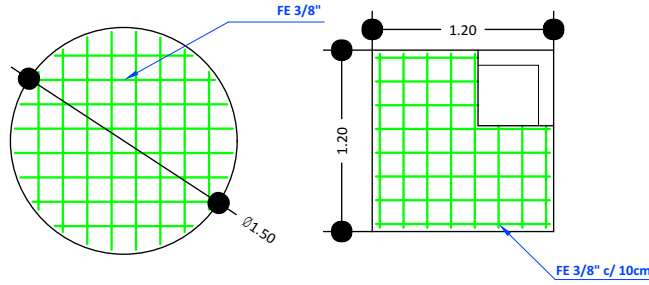

18 SISTEMA DE DESCARGA SANITARIO  
Scale: 1:75

PROYECTO DE VIVIENDA CUALITATIVA

AGENCIA ESTATAL DE VIVIENDA - AEVIVIENDA SCZ

NOMBRE DEL PROYECTO:

PROYECTO DE VIVIENDA CUALITATIVA EN EL MUNICIPIO DE LA GUARDIA - FASE (XXIII) 2023- SANTA CRUZ



ZONAS Y COMUNIDADES:

DISTRITO 3  
DISTRITO 4

MODALIDAD DE INTERVENCIÓN:

RENOVACION

MUNICIPIO:

LA GUARDIA

PROVINCIA:

ANDRES IBAÑEZ

DEPARTAMENTO:

SANTA CRUZ

DISÑO ARQUITECTÓNICO:

REVISADO Y APROBADO:

FECHA:

DICIEMBRE/2023

SUPERFICIE NETA:

52,68 m<sup>2</sup>

LAMINA:

15/22

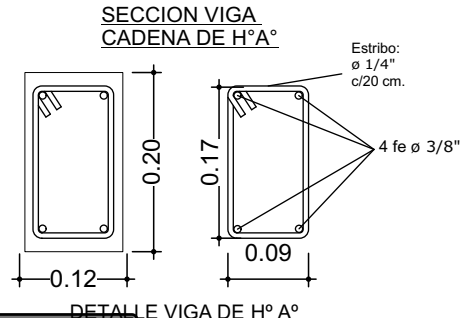
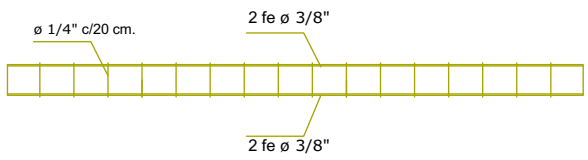
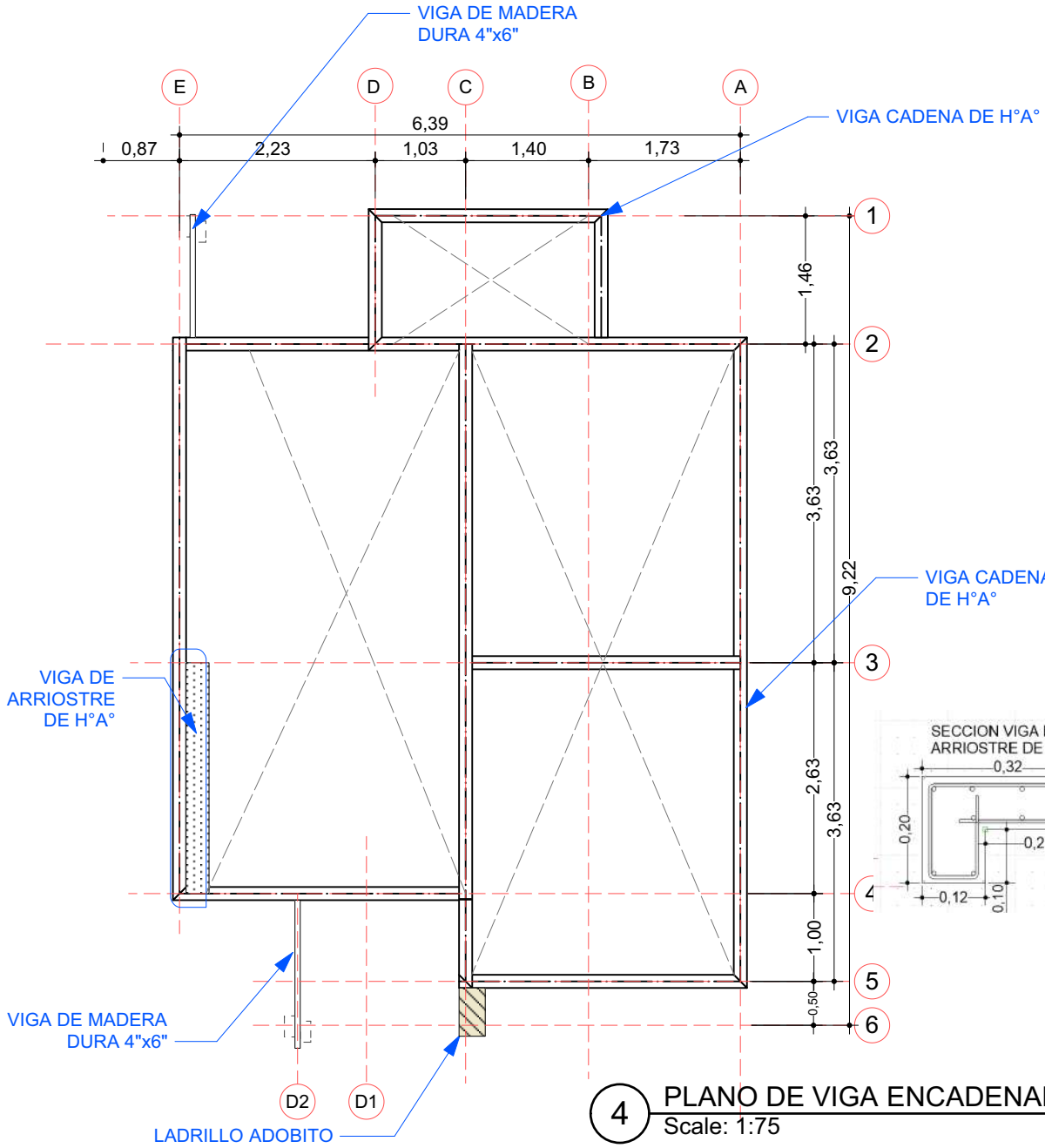

**AGENCIA ESTATAL DE VIVIENDA - AEVIVIENDA SCZ**

**NOMBRE DEL PROYECTO:**  
PROYECTO DE VIVIENDA CUALITATIVA EN EL MUNICIPIO DE LA GUARDIA - FASE(XXIII) 2023- SANTA CRUZ

<b>ZONAS Y COMUNIDADES:</b> DISTRITO 3 DISTRITO 4	<b>MODALIDAD DE INTERVENCIÓN:</b> RENOVACION	<b>MUNICIPIO:</b> LA GUARDIA <b>PROVINCIA:</b> ANDRES IBAÑEZ <b>DEPARTAMENTO:</b> SANTA CRUZ
---	---	---

DISEÑO ARQUITECTÓNICO:	REVISADO Y APROBADO:
------------------------	----------------------

**FECHA:**  
DICIEMBRE/2023

**SUPERFICIE NETA:**  
52,68 m<sup>2</sup>

**LAMINA:**  
4/22

**VENTANAS DE ALUMINIO  
LINEA 20 C/ VIDRIO 4 mm**

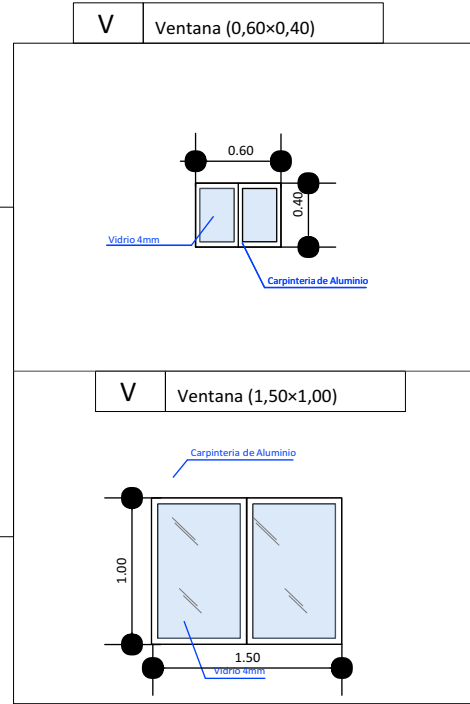
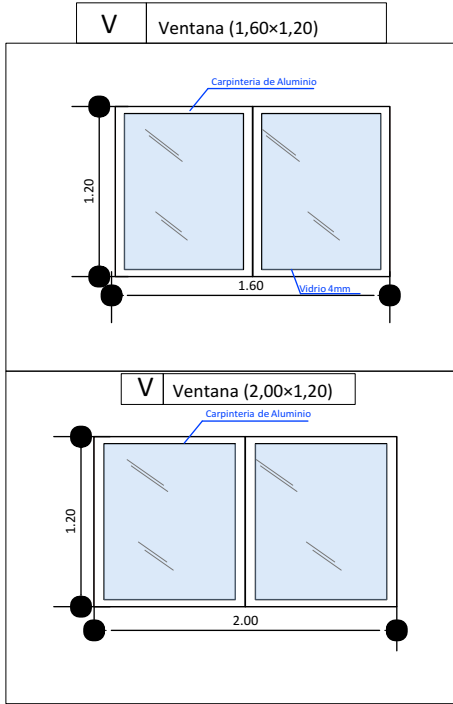

**DETALLE DE PUERTAS TABLERO MADERA SEMIDURA  
ESTILO MINIMALISTA**

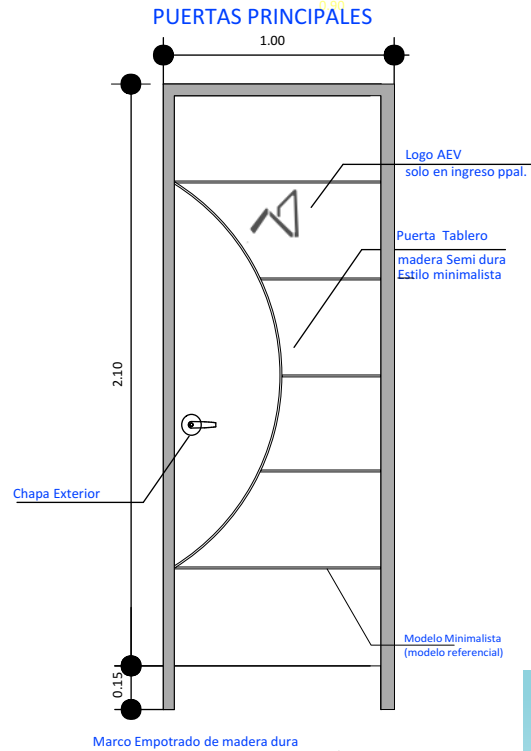
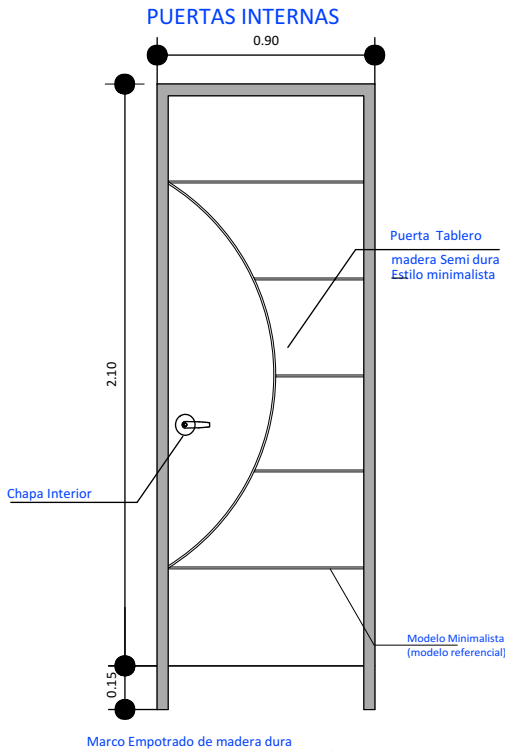

**PROYECTO DE VIVIENDA CUALITATIVA**

**AGENCIA ESTATAL DE VIVIENDA - AEVIVIENDA SCZ**

**NOMBRE DEL PROYECTO:**  
PROYECTO DE VIVIENDA CUALITATIVA EN EL MUNICIPIO DE LA GUARDIA - FASE (XXIII) 2023- SANTA CRUZ



**ZONAS Y COMUNIDADES:**  
DISTRITO 3  
DISTRITO 4

**MODALIDAD DE INTERVENCIÓN:**  
RENOVACION

**MUNICIPIO:**  
LA GUARDIA  
**PROVINCIA:**  
ANDRES IBAÑEZ  
**DEPARTAMENTO:**  
SANTA CRUZ

**DISEÑO ARQUITECTÓNICO:**

**REVISADO Y APROBADO:**

**FECHA:**  
DICIEMBRE/2023

**SUPERFICIE NETA:**  
52,68 m<sup>2</sup>

**LAMINA:**  
16/22



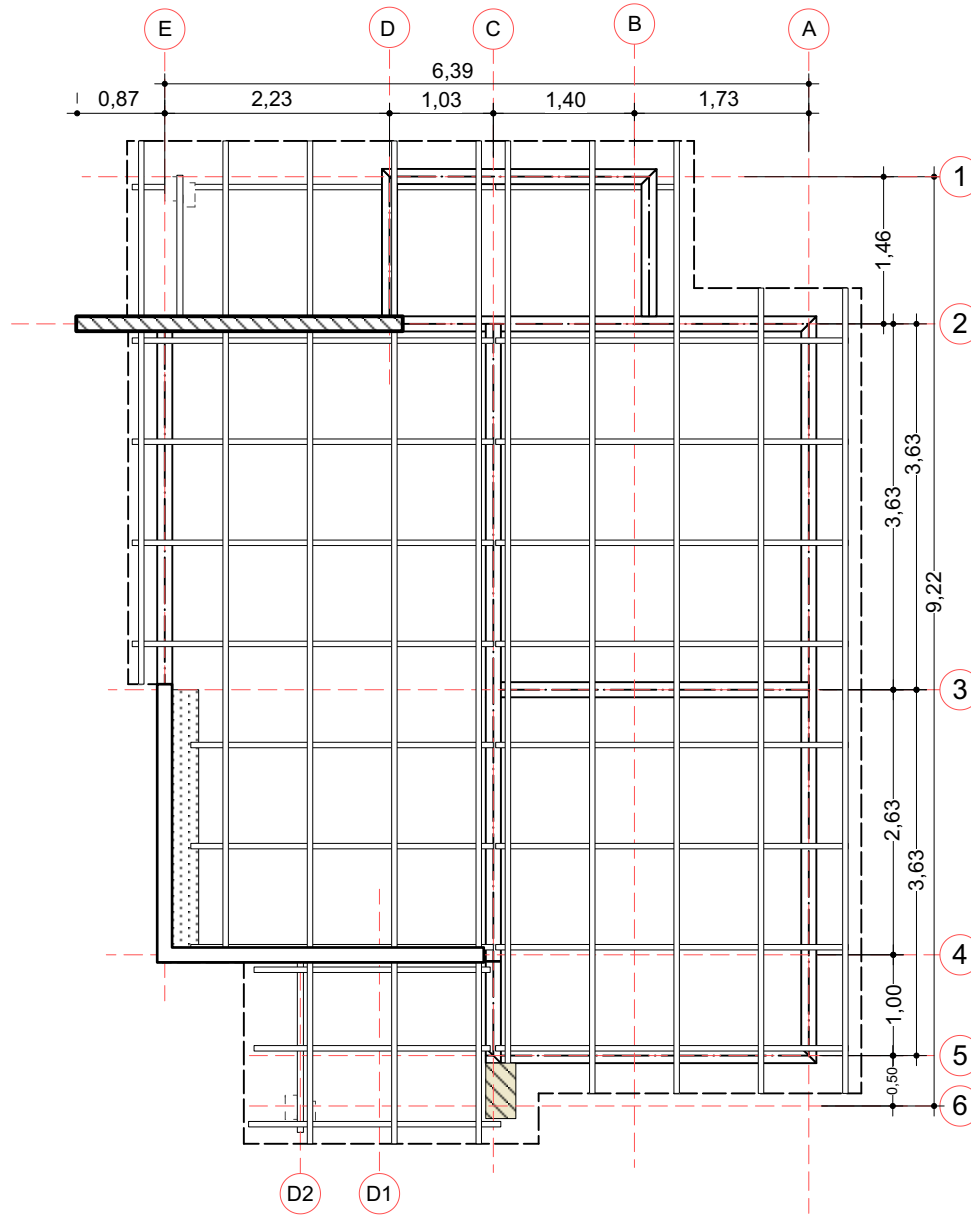

5 PLANO EN PLANTA AMOBLADO  
Scale: 1:75

PROYECTO DE VIVIENDA CUALITATIVA

AGENCIA ESTATAL DE VIVIENDA - AEVIVIENDA SCZ

NOMBRE DEL PROYECTO:

PROYECTO DE VIVIENDA CUALITATIVA EN EL MUNICIPIO DE LA GUARDIA - FASE (XXIII) 2023- SANTA CRUZ

ZONAS Y COMUNIDADES:

DISTRITO 3  
DISTRITO 4

MODALIDAD DE INTERVENCIÓN:

RENOVACION

MUNICIPIO:

LA GUARDIA

PROVINCIA:

ANDRES IBAÑEZ

DEPARTAMENTO:

SANTA CRUZ

DISEÑO ARQUITECTÓNICO:

REVISADO Y APROBADO:

FECHA:

DICIEMBRE/2023

SUPERFICIE NETA:

52,68 m<sup>2</sup>

LAMINA:

5 / 22

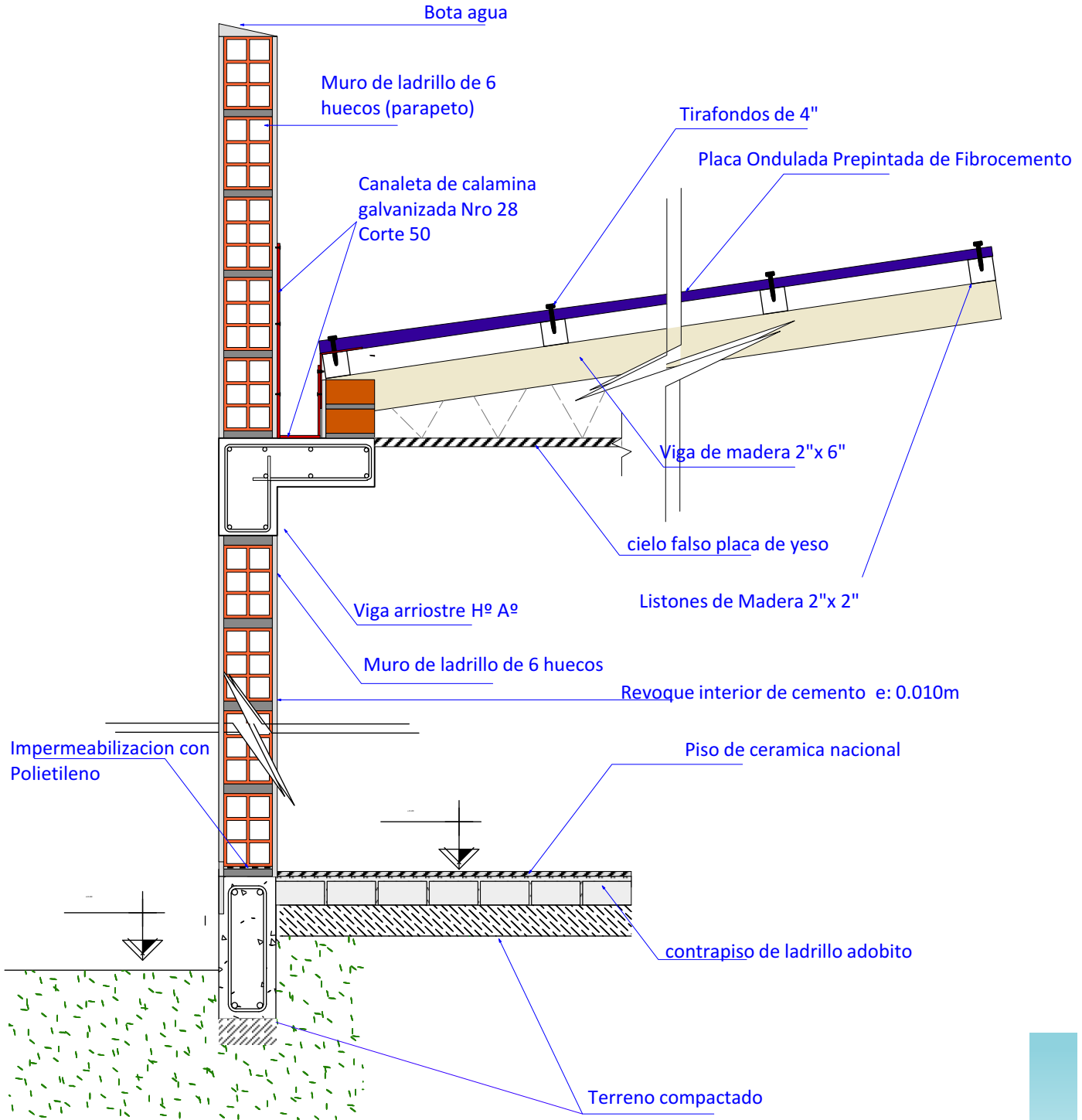

44 DETALLE DE CORTE  
Scale: 1:12

PROYECTO DE VIVIENDA CUALITATIVA

AGENCIA ESTATAL DE VIVIENDA - AEVIVIENDA SCZ

NOMBRE DEL PROYECTO:

PROYECTO DE VIVIENDA CUALITATIVA EN EL MUNICIPIO DE LA GUARDIA - FASE (XXIII) 2023- SANTA CRUZ



ZONAS Y COMUNIDADES:

DISTRITO 3  
DISTRITO 4

MODALIDAD DE INTERVENCIÓN:

RENOVACION

MUNICIPIO:

LA GUARDIA

PROVINCIA:

ANDRES IBAÑEZ

DEPARTAMENTO:

SANTA CRUZ

DISEÑO ARQUITECTÓNICO:

REVISADO Y APROBADO:

FECHA:

DICIEMBRE/2023

SUPERFICIE NETA:

52,68 m<sup>2</sup>

LAMINA:

17/22

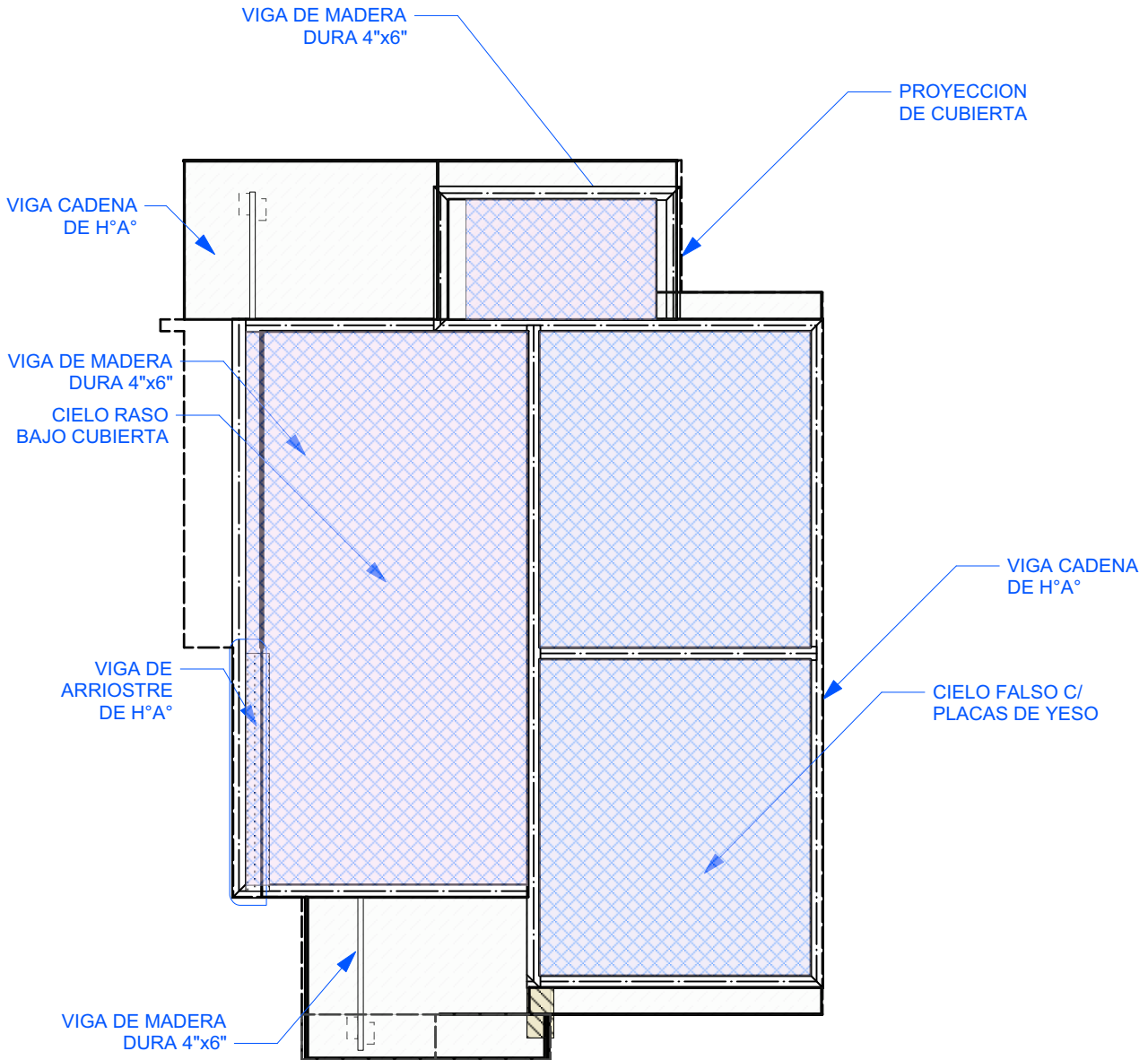

6 PLANO - DISTRIBUCION DE CIELO FALSO Y CIELO RASO  
Scale: 1:75

PROYECTO DE VIVIENDA CUALITATIVA

AGENCIA ESTATAL DE VIVIENDA - AEVIVIENDA SCZ

NOMBRE DEL PROYECTO:

PROYECTO DE VIVIENDA CUALITATIVA EN EL MUNICIPIO DE LA GUARDIA - FASE (XXIII) 2023- SANTA CRUZ



ZONAS Y COMUNIDADES:

DISTRITO 3  
DISTRITO 4

MODALIDAD DE INTERVENCIÓN:

RENOVACION

MUNICIPIO:

LA GUARDIA

PROVINCIA:

ANDRES IBAÑEZ

DEPARTAMENTO:

SANTA CRUZ

DISEÑO ARQUITECTÓNICO:

REVISADO Y APROBADO:

FECHA:

DICIEMBRE/2023

SUPERFICIE NETA:

52,68 m<sup>2</sup>

LAMINA:

6/22



IMAGENES 3D - EXTERIORES

PROYECTO DE VIVIENDA CUALITATIVA

AGENCIA ESTATAL DE VIVIENDA - AEVIVIENDA SCZ

NOMBRE DEL PROYECTO:

PROYECTO DE VIVIENDA CUALITATIVA EN EL MUNICIPIO DE LA GUARDIA - FASE (XXIII) 2023- SANTA CRUZ



ZONAS Y COMUNIDADES:

DISTRITO 3  
DISTRITO 4

MODALIDAD DE INTERVENCIÓN:

RENOVACION

MUNICIPIO:

LA GUARDIA

PROVINCIA:

ANDRES IBAÑEZ

DEPARTAMENTO:

SANTA CRUZ



DISEÑO ARQUITECTÓNICO:

REVISADO Y APROBADO:

FECHA:

DICIEMBRE/2023

SUPERFICIE NETA:

52,68 m<sup>2</sup>

LAMINA:

18/22

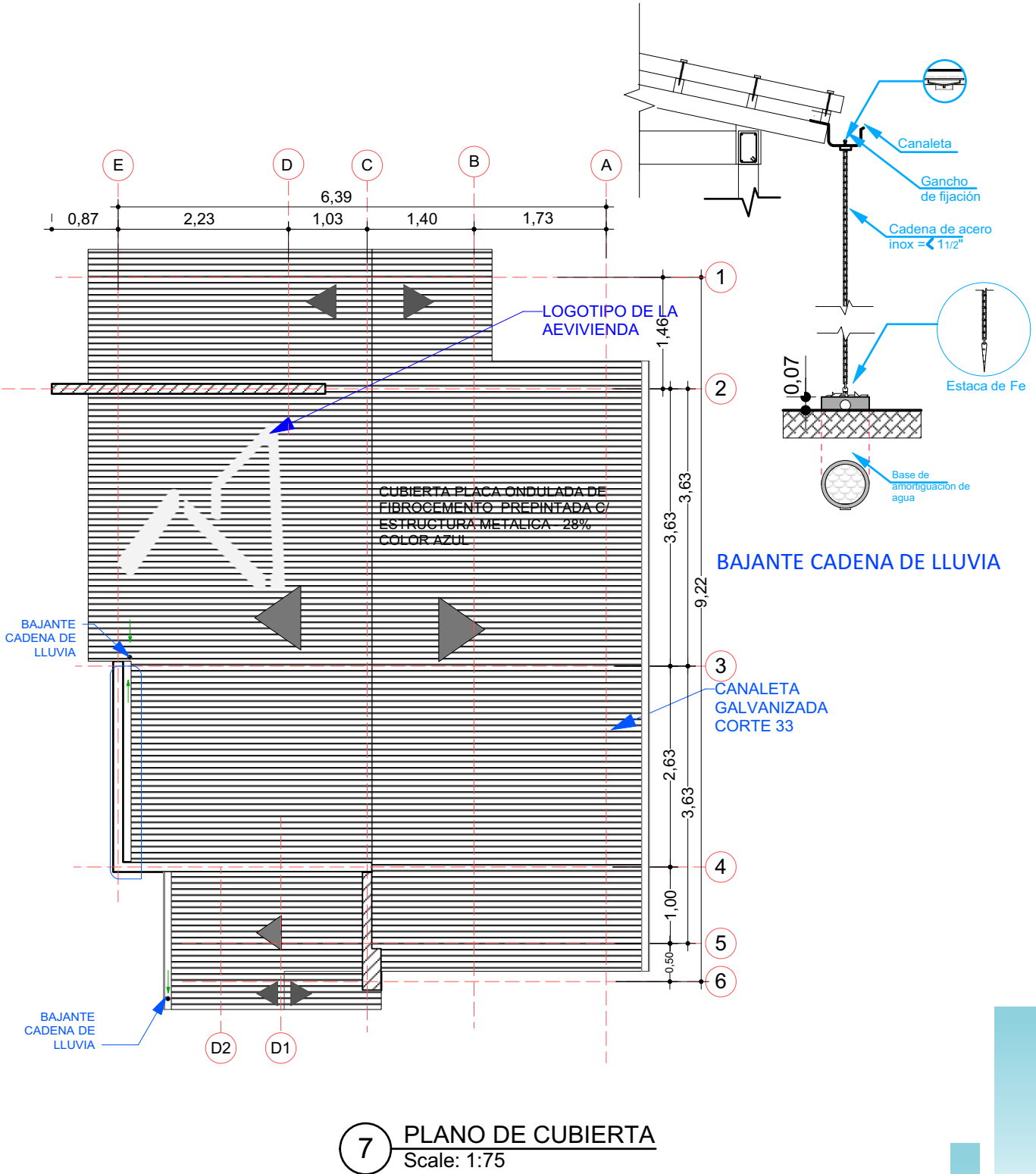

PROYECTO DE VIVIENDA CUALITATIVA

7 PLANO DE CUBIERTA  
Scale: 1:75

AGENCIA ESTATAL DE VIVIENDA - AEVIVIENDA SCZ

NOMBRE DEL PROYECTO:  
PROYECTO DE VIVIENDA CUALITATIVA EN EL MUNICIPIO DE LA GUARDIA - FASE (XXIII) 2023- SANTA CRUZ

<p>ZONAS Y COMUNIDADES: DISTRITO 3 DISTRITO 4</p>	<p>MODALIDAD DE INTERVENCIÓN: RENOVACION</p>	<p>MUNICIPIO: LA GUARDIA PROVINCIA: ANDRES IBAÑEZ DEPARTAMENTO: SANTA CRUZ</p>
---	--	--

DISEÑO ARQUITECTÓNICO:

REVISADO Y APROBADO:

FECHA:  
**DICIEMBRE/2023**

SUPERFICIE NETA:  
**52,68 m<sup>2</sup>**

LAMINA:  
**7/22**





IMAGENES 3D - EXTERIORES

PROYECTO DE VIVIENDA CUALITATIVA

AGENCIA ESTATAL DE VIVIENDA - AEVIVIENDA SCZ

NOMBRE DEL PROYECTO:

PROYECTO DE VIVIENDA CUALITATIVA EN EL MUNICIPIO DE LA GUARDIA - FASE (XXIII) 2023- SANTA CRUZ

ZONAS Y COMUNIDADES:

DISTRITO 3  
DISTRITO 4

MODALIDAD DE INTERVENCIÓN:

RENOVACION

MUNICIPIO:

LA GUARDIA

PROVINCIA:

ANDRÉS IBAÑEZ

DEPARTAMENTO:

SANTA CRUZ

DISEÑO ARQUITECTÓNICO:

REVISADO Y APROBADO:

FECHA:

DICIEMBRE/2023

SUPERFICIE NETA:

52,68 m<sup>2</sup>

LAMINA:

19/22

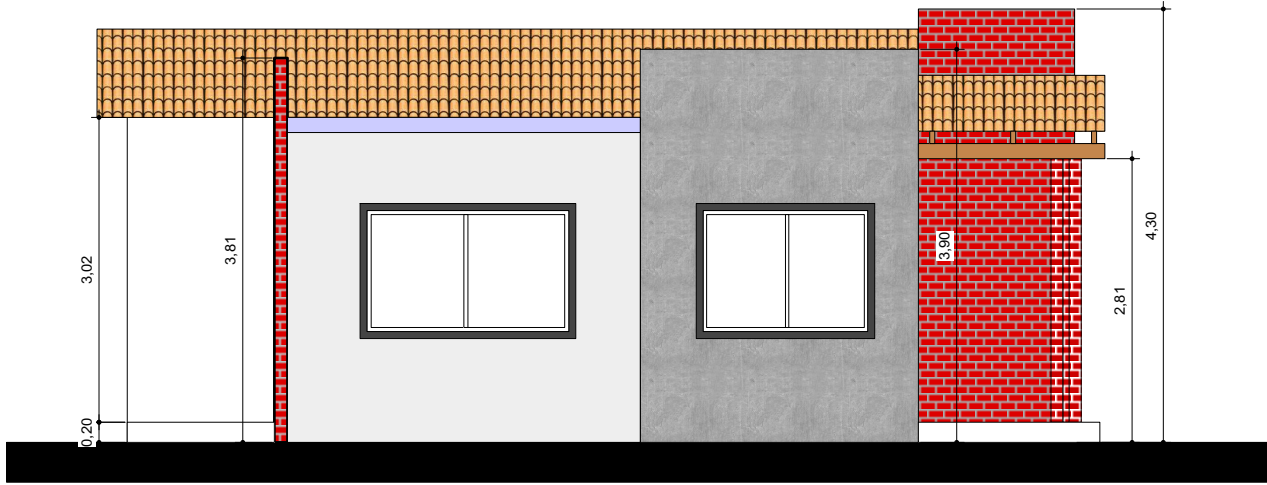

8 FACHADAS  
Scale: 1:75

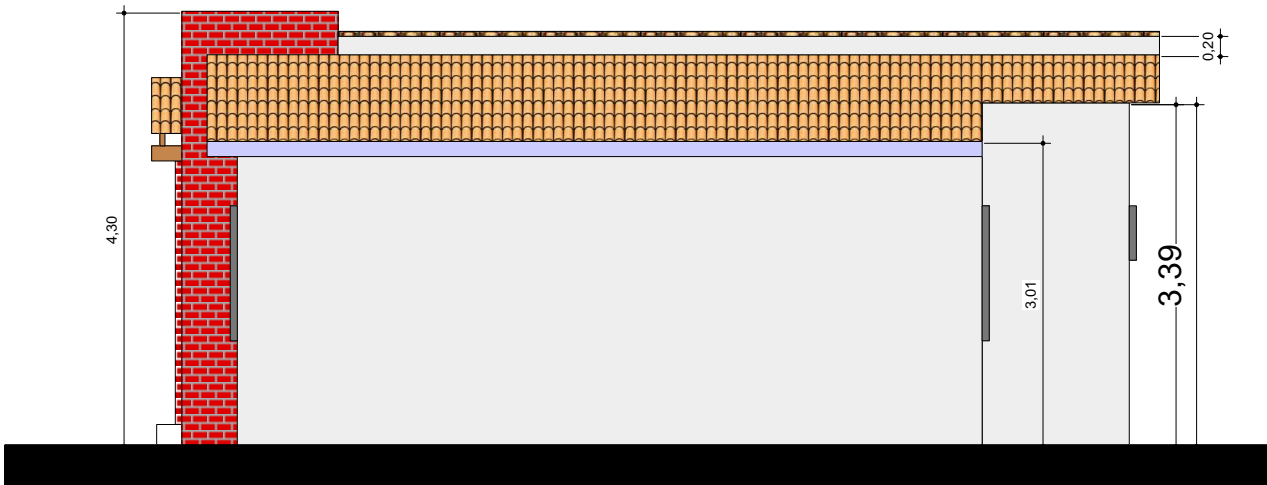

9 FACHADAS  
Scale: 1:75

PROYECTO DE VIVIENDA CUALITATIVA

AGENCIA ESTATAL DE VIVIENDA - AEVIVIENDA SCZ

NOMBRE DEL PROYECTO:

PROYECTO DE VIVIENDA CUALITATIVA EN EL MUNICIPIO DE LA GUARDIA - FASE (XXIII) 2023- SANTA CRUZ



ZONAS Y COMUNIDADES:

DISTRITO 3  
DISTRITO 4

MODALIDAD DE INTERVENCIÓN:

RENOVACION

MUNICIPIO:

LA GUARDIA

PROVINCIA:

ANDRÉS IBAÑEZ

DEPARTAMENTO:

SANTA CRUZ

DISEÑO ARQUITECTÓNICO:

REVISADO Y APROBADO:

FECHA:

DICIEMBRE/2023

SUPERFICIE NETA:

52,68 m<sup>2</sup>

LAMINA:

8/22



IMAGENES 3D - EXTERIORES

PROYECTO DE VIVIENDA CUALITATIVA

AGENCIA ESTATAL DE VIVIENDA - AEVIVIENDA SCZ

NOMBRE DEL PROYECTO:

PROYECTO DE VIVIENDA CUALITATIVA EN EL MUNICIPIO DE LA GUARDIA - FASE (XXIII) 2023- SANTA CRUZ

ZONAS Y COMUNIDADES:

DISTRITO 3  
DISTRITO 4

MODALIDAD DE INTERVENCIÓN:

RENOVACION

MUNICIPIO:

LA GUARDIA

PROVINCIA:

ANDRES IBAÑEZ

DEPARTAMENTO:

SANTA CRUZ

DISEÑO ARQUITECTÓNICO:

REVISADO Y APROBADO:

FECHA:

DICIEMBRE/2023

SUPERFICIE NETA:

52,68 m<sup>2</sup>

LAMINA:

20/22



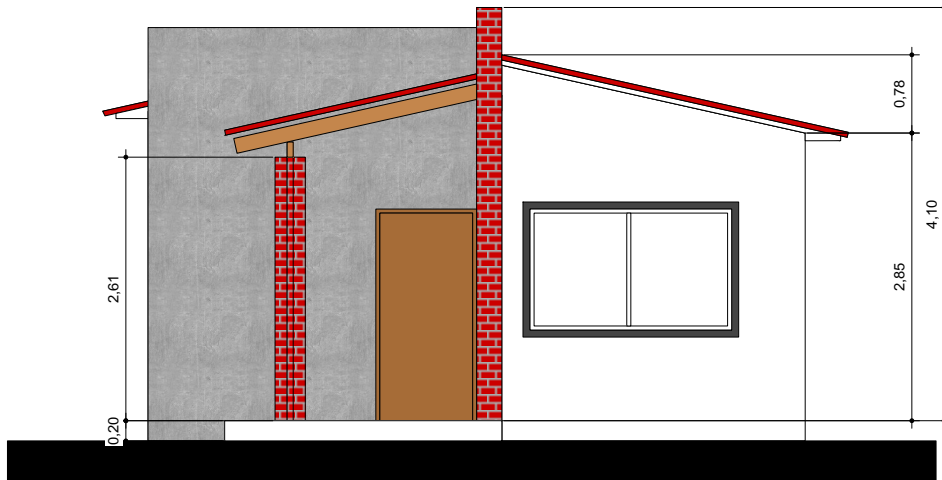

10 FACHADAS  
Scale: 1:75

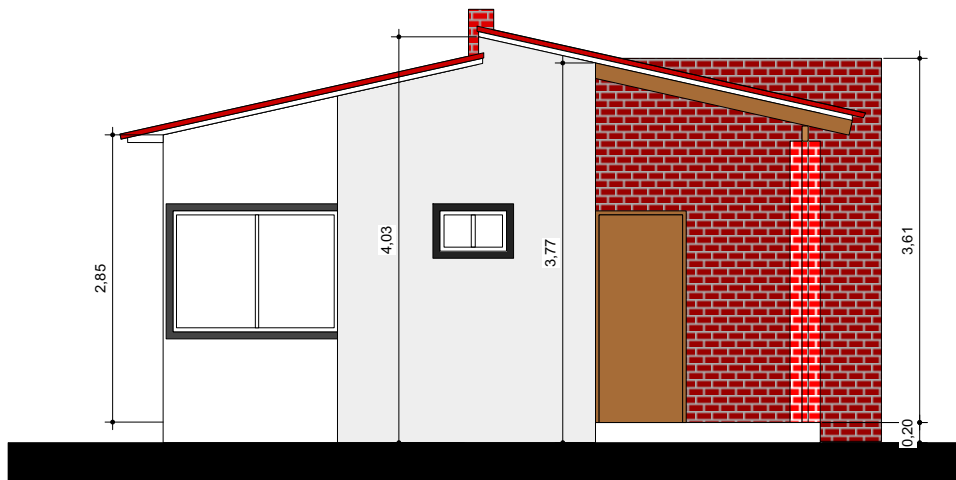

11 FACHADAS  
Scale: 1:75

PROYECTO DE VIVIENDA CUALITATIVA

AGENCIA ESTATAL DE VIVIENDA - AEVIVIENDA SCZ

NOMBRE DEL PROYECTO:

PROYECTO DE VIVIENDA CUALITATIVA EN EL MUNICIPIO DE LA GUARDIA - FASE (XXIII) 2023- SANTA CRUZ



ZONAS Y COMUNIDADES:

DISTRITO 3  
DISTRITO 4

MODALIDAD DE INTERVENCIÓN:

RENOVACION

MUNICIPIO:

LA GUARDIA

PROVINCIA:

ANDRÉS IBAÑEZ

DEPARTAMENTO:

SANTA CRUZ

DISEÑO ARQUITECTÓNICO:

REVISADO Y APROBADO:

FECHA:

DICIEMBRE/2023

SUPERFICIE NETA:

52,68 m<sup>2</sup>

LAMINA:

9 / 22



PROYECTO DE VIVIENDA CUALITATIVA

IMAGENES 3D - EXTERIORES

AGENCIA ESTATAL DE VIVIENDA - AEVIVIENDA SCZ

NOMBRE DEL PROYECTO:

PROYECTO DE VIVIENDA CUALITATIVA EN EL MUNICIPIO DE LA GUARDIA - FASE (XXIII) 2023 - SANTA CRUZ

ZONAS Y COMUNIDADES:

DISTRITO 3  
DISTRITO 4

MODALIDAD DE INTERVENCIÓN:

RENOVACION

MUNICIPIO:

LA GUARDIA

PROVINCIA:

ANDRES IBAÑEZ

DEPARTAMENTO:

SANTA CRUZ

Empty box for architectural design.

Empty box for review and approval.

DISEÑO ARQUITECTÓNICO:

REVISADO Y APROBADO:

FECHA:

DICIEMBRE/2023

SUPERFICIE NETA:

-

LAMINA:

21/22

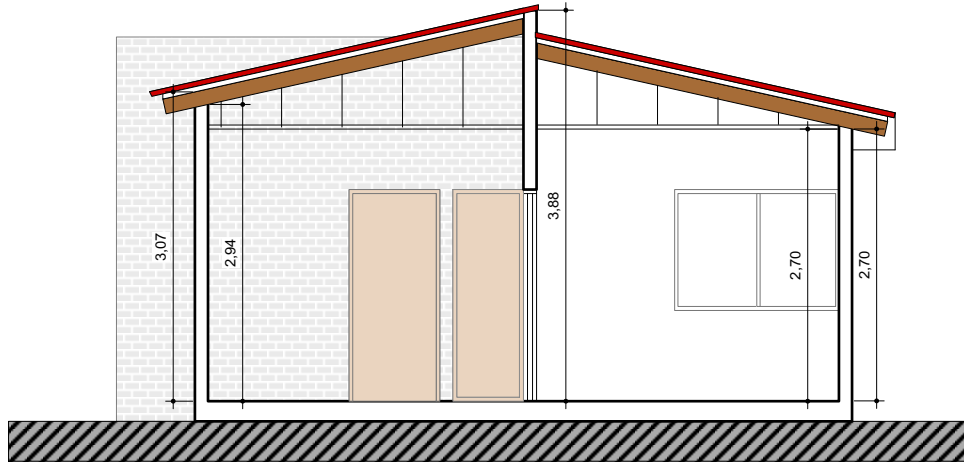

13 CORTES  
Scale: 1:75

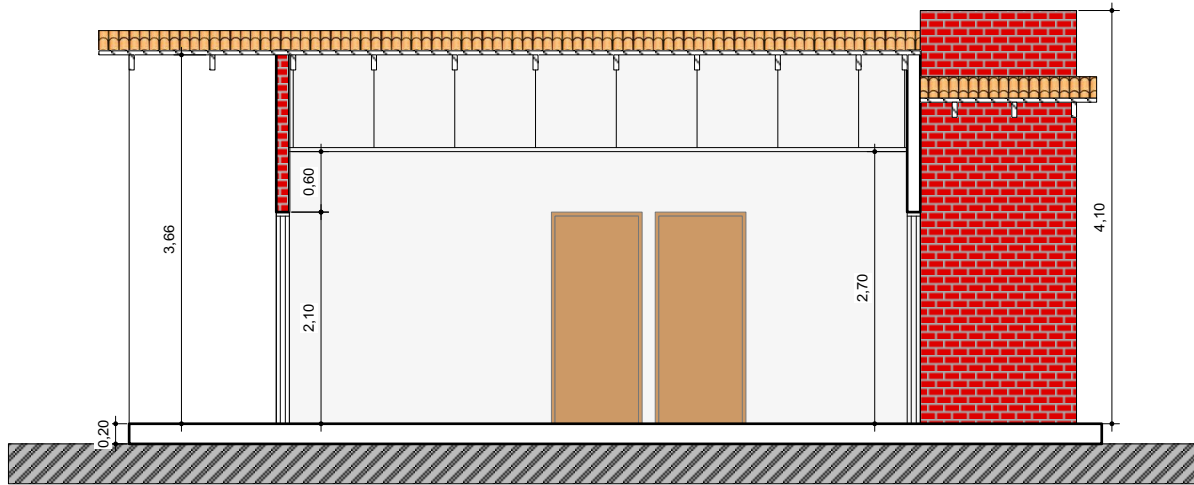

13 CORTES  
Scale: 1:75

PROYECTO DE VIVIENDA CUALITATIVA

AGENCIA ESTATAL DE VIVIENDA - AEVIVIENDA SCZ

NOMBRE DEL PROYECTO:

PROYECTO DE VIVIENDA CUALITATIVA EN EL MUNICIPIO DE LA GUARDIA - FASE (XXIII) 2023- SANTA CRUZ



ZONAS Y COMUNIDADES:

DISTRITO 3  
DISTRITO 4

MODALIDAD DE INTERVENCIÓN:

RENOVACION

MUNICIPIO:

LA GUARDIA

PROVINCIA:

ANDRÉS IBAÑEZ

DEPARTAMENTO:

SANTA CRUZ

DISEÑO ARQUITECTÓNICO:

REVISADO Y APROBADO:

FECHA:  
DICIEMBRE/2023

SUPERFICIE NETA:  
52,68 m<sup>2</sup>

LAMINA:  
10/22

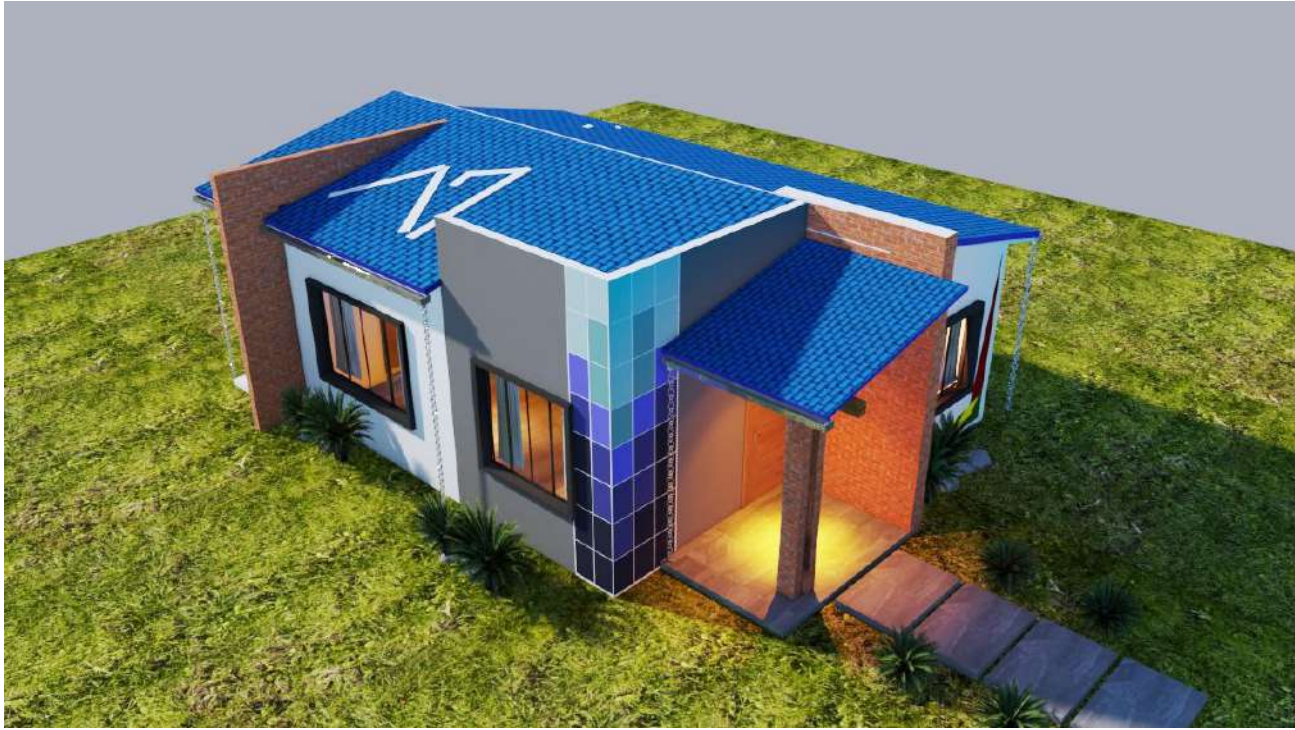

IMAGENES 3D - EXTERIORES

PROYECTO DE VIVIENDA CUALITATIVA

AGENCIA ESTATAL DE VIVIENDA - AEVIVIENDA SCZ

NOMBRE DEL PROYECTO:

PROYECTO DE VIVIENDA CUALITATIVA EN EL MUNICIPIO DE LA GUARDIA - FASE (XXIII) 2023- SANTA CRUZ



ZONAS Y COMUNIDADES:

DISTRITO 3  
DISTRITO 4

MODALIDAD DE INTERVENCIÓN:

RENOVACION

MUNICIPIO:

LA GUARDIA

PROVINCIA:

ANDRÉS IBAÑEZ

DEPARTAMENTO:

SANTA CRUZ

DISEÑO ARQUITECTÓNICO:

REVISADO Y APROBADO:

FECHA:

DICIEMBRE/2023

SUPERFICIE NETA:

-

LAMINA:

22/22

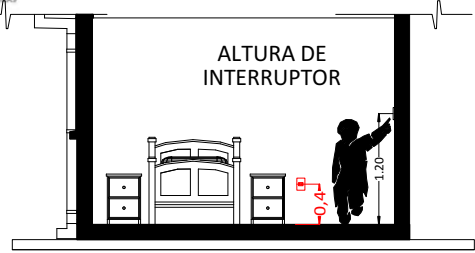

CORTE REFERENCIAL

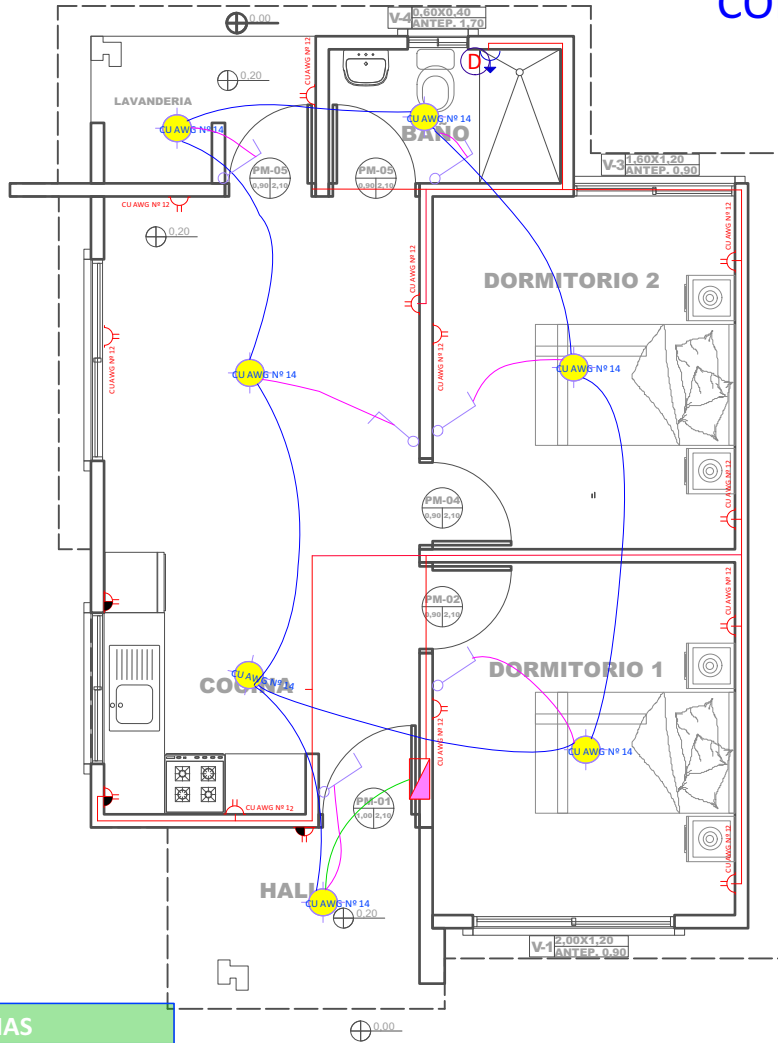

REFERENCIAS

- Tablero de Distribución
  - Iluminación Led
  - Interruptor simple
  - Tomacorriente Doble H= 0.40 m
  - Tomacorriente Doble H= 1.20 m
  - Térmico Ducha
- CIRCUITO**
- 2 Alambre Aislado CU AWG Nº 14 Iluminacion
  - 2 Alambre Aislado CU AWG Nº 12 Tomacorriente
  - 2 Alambre Aislado CU AWG Nº 10 Ducha

14 PLANO DE INSTALACIONES ELECTRICAS  
Scale: 1:75

AGENCIA ESTATAL DE VIVIENDA - AEVIVIENDA SCZ

NOMBRE DEL PROYECTO:

PROYECTO DE VIVIENDA CUALITATIVA EN EL MUNICIPIO DE LA GUARDIA - FASE(XXIII) 2023- SANTA CRUZ



ZONAS Y COMUNIDADES:

DISTRITO 3  
DISTRITO 4

MODALIDAD DE INTERVENCIÓN:

RENOVACION

MUNICIPIO:

LA GUARDIA

PROVINCIA:

ANDRES IBAÑEZ

DEPARTAMENTO:

SANTA CRUZ

DISEÑO ARQUITECTÓNICO:

REVISADO Y APROBADO:

FECHA:  
**DICIEMBRE/2023**

SUPERFICIE NETA:  
**52,68 m<sup>2</sup>**

LAMINA:  
**11/22**

REFERENCIAS	
	TAP -Tubería de Agua Potable
	LLp - Llave de Paso
	Lm - Lavamanos
	In - Inodoro
	Ep - Lavaplatos
	Du - Ducha
	Lv - Lavandería (punto p/ futura lav.)

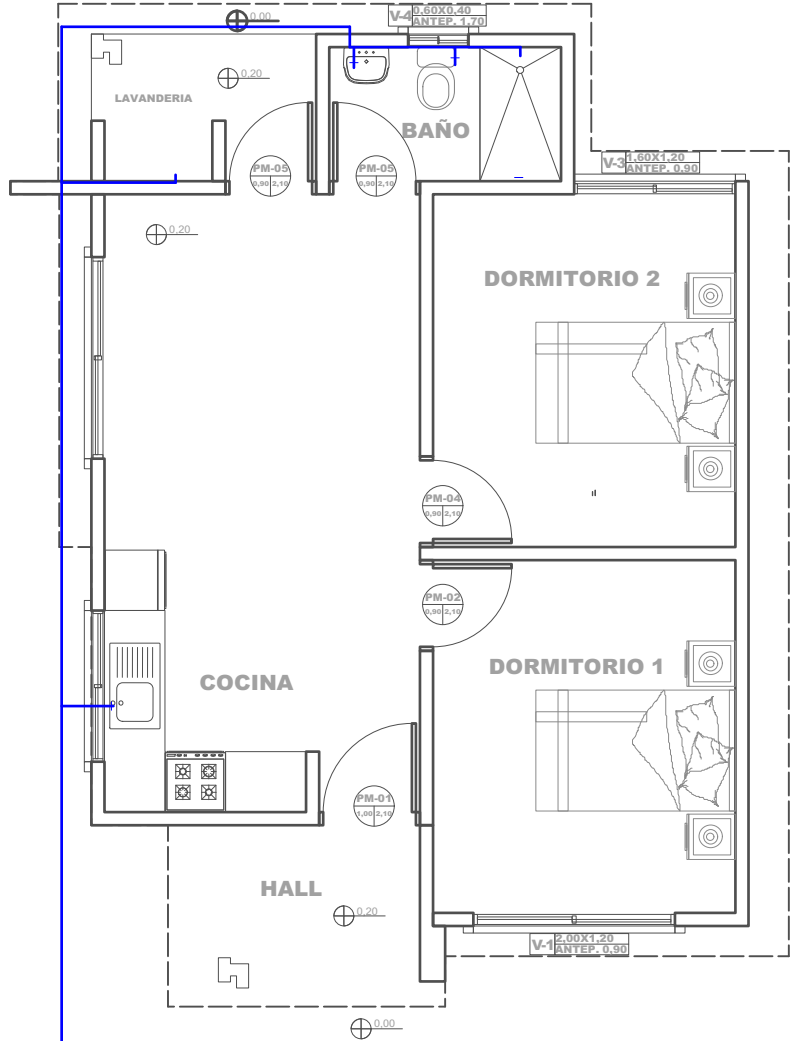

15 PLANO DE INSTALACIONES HIDRAULICAS  
Scale: 1:75

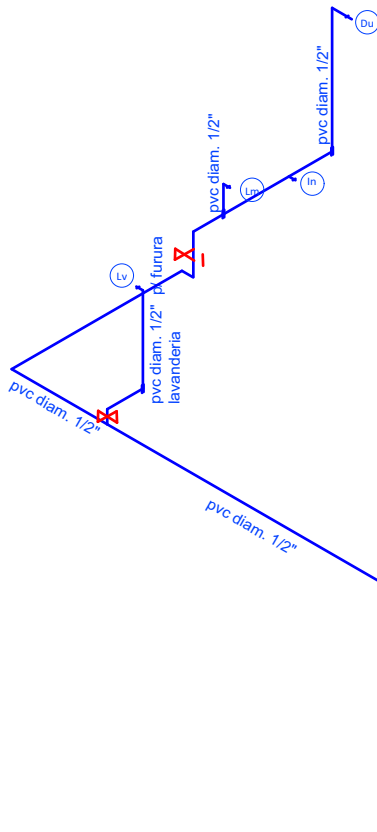

40 PLANO ESQUEMATICO ISOMETRICO - DE INSTALACION HIDRAULICA  
Scale: 1:100

PROYECTO DE VIVIENDA CUALITATIVA

AGENCIA ESTATAL DE VIVIENDA - AEVIENDA SCZ

NOMBRE DEL PROYECTO:  
PROYECTO DE VIVIENDA CUALITATIVA EN EL MUNICIPIO DE LA GUARDIA - FASE(XXIII) 2023- SANTA CRUZ



ZONAS Y COMUNIDADES:  
DISTRITO 3  
DISTRITO 4

MODALIDAD DE INTERVENCION:  
RENOVACION

MUNICIPIO:  
LA GUARDIA  
PROVINCIA:  
ANDRES IBAÑEZ  
DEPARTAMENTO:  
SANTA CRUZ

DISEÑO ARQUITECTÓNICO:

REVISADO Y APROBADO:

FECHA:  
DICIEMBRE/2023

SUPERFICIE NETA:  
52,68 m<sup>2</sup>

LAMINA:  
12/22