

PLANO DE CIMIENTOS

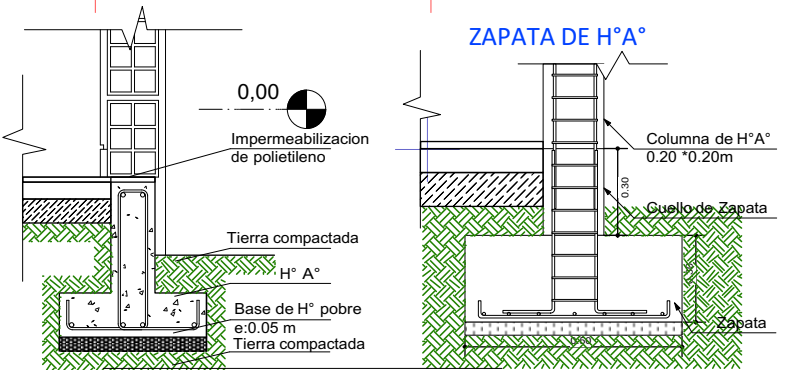
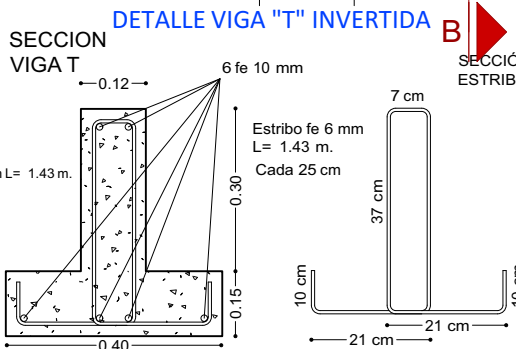
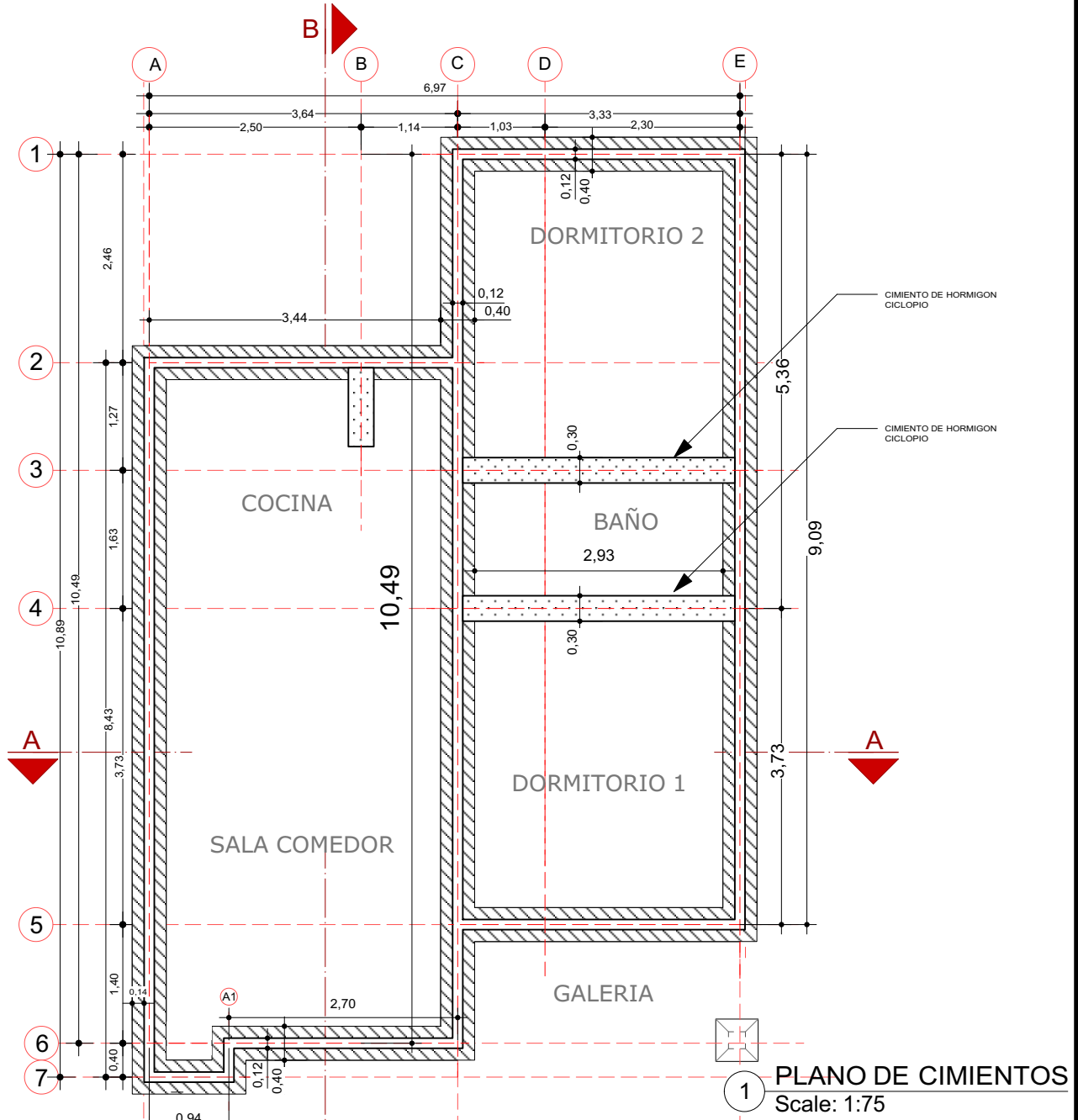

AGENCIA ESTATAL DE VIVIENDA - AEVIVIENDA	
NOMBRE DEL PROYECTO: PROYECTO DE VIVIENDA NUEVA AUTOCONSTRUCCION EN EL MUNICIPIO DE COTOCA - FASE (XXII) 2023- SANTA CRUZ	
COMUNIDADES/ZONAS: ABRA NUEVA, 23 DE ENERO, BISITO, VILLA NUEVA, CAMPERO SUR Y TAROPE.	MUNICIPIO: COTOCA
PROVINCIA: ANDRES IBAÑEZ	DEPARTAMENTO: SANTA CRUZ

DISEÑO ARQUITECTÓNICO:	REVISADO Y APROBADO :	FECHA: FEBRERO/2024
		SUPERFICIE CONSTRUIDA: ÁREAS SEMICUBIERTAS AL 50% 64.74 m²
		LAMINA: 1/22

INSTALACIONES HIDRAULICAS

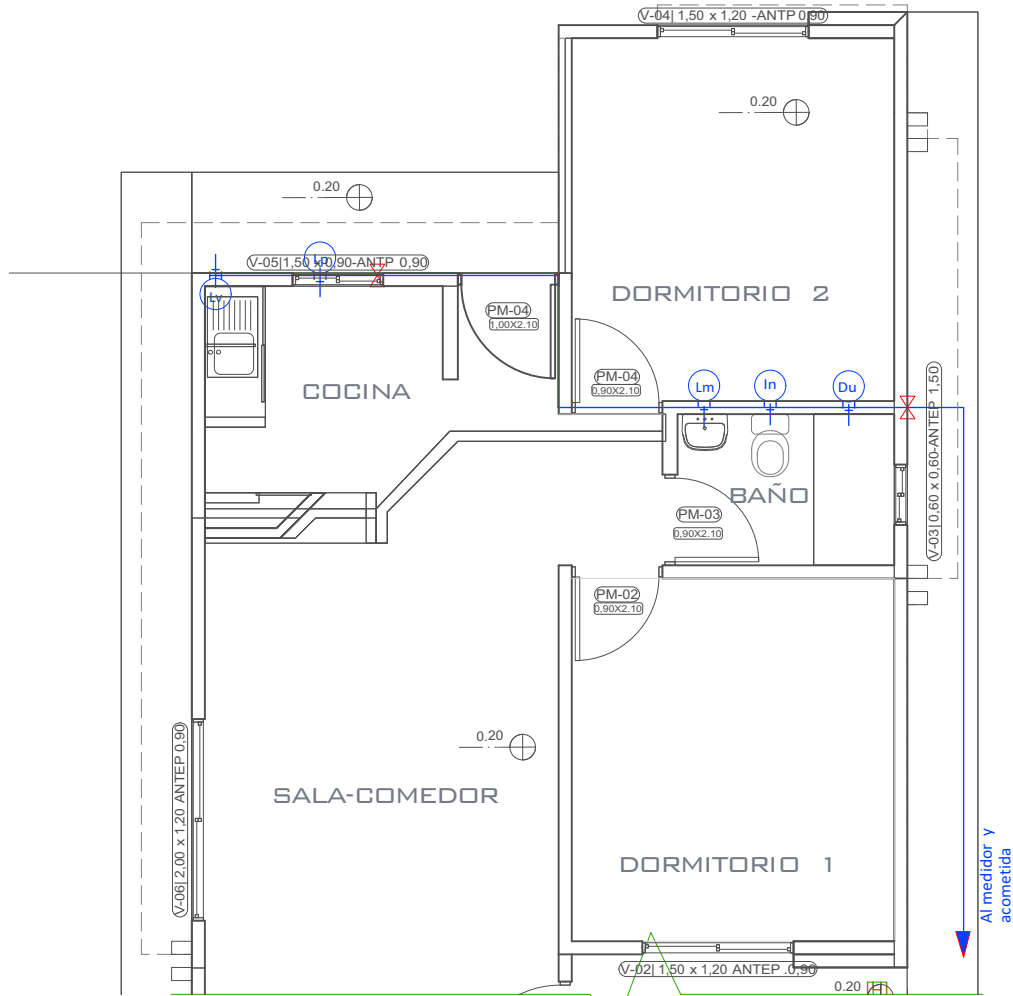

INSTALACION HIDRAULICA
ESC. 1:75

PLANO ESQUEMATICO ISOMETRICO - DE
INSTALACION HIDRAULICA
ESC. 1:75

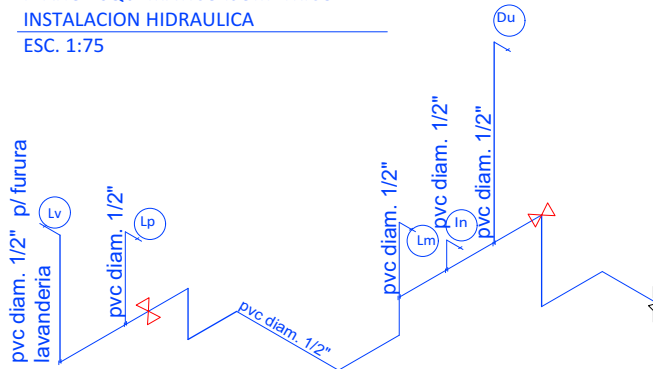

REFERENCIAS	
	TAP -Tubería de Agua Potable
	LLp - Llave de Paso
	Lp - Lavamanos
	In - Inodoro
	Lp - Lavaplatos
	Du - Ducha
	Lv - Lavandería (punto p/ futura lav.)

AGENCIA ESTATAL DE VIVIENDA - AEVIVIENDA	
NOMBRE DEL PROYECTO: PROYECTO DE VIVIENDA NUEVA AUTOCONSTRUCCION EN EL MUNICIPIO DE COTOCA - FASE (XXII) 2023- SANTA CRUZ	
COMUNIDADES/ZONAS: ABRA NUEVA, 23 DE ENERO, BISITO, VILLA NUEVA, CAMPERO SUR Y TAROPE.	MUNICIPIO: COTOCA
PROVINCIA: ANDRES IBÁÑEZ	DEPARTAMENTO: SANTA CRUZ

DISEÑO ARQUITECTÓNICO:	REVISADO Y APROBADO :	FECHA: FEBRERO/2024
		SUPERFICIE CONSTRUIDA: ÁREAS SEMICUBIERTAS AL 50% 64.74 m²
		LAMINA: 12/22

PLANO TECNICO ACOTADO

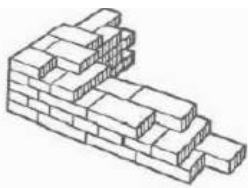
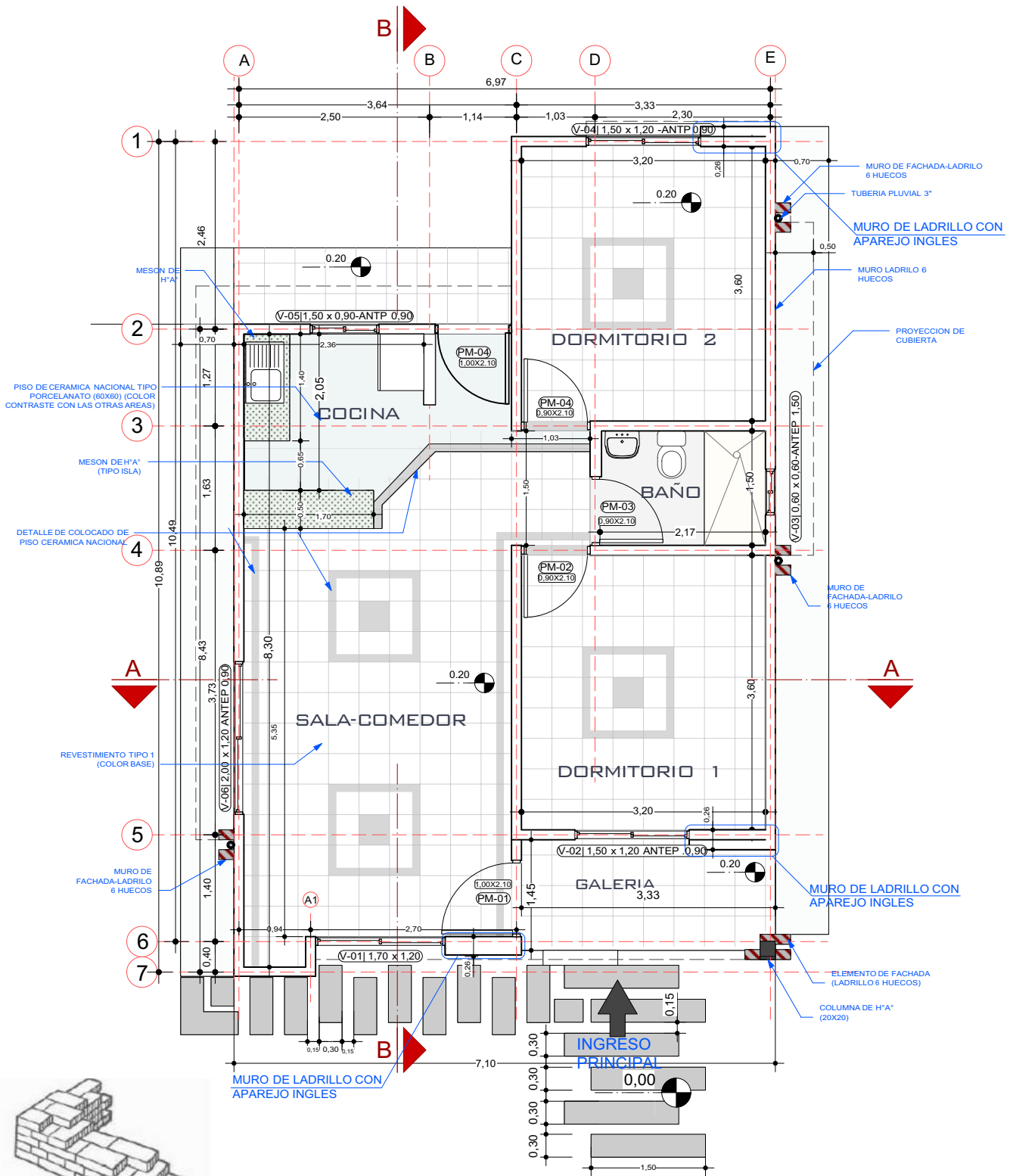

Aparejo inglés

2 PLANO PLANTA TECNICA ACOTADA
Scale: 1:75

AGENCIA ESTATAL DE VIVIENDA - AEVIVIENDA	
NOMBRE DEL PROYECTO: PROYECTO DE VIVIENDA NUEVA AUTOCONSTRUCCION EN EL MUNICIPIO DE COTOCA - FASE(XXII) 2023- SANTA CRUZ	
COMUNIDADES/ZONAS: ABRA NUEVA, 23 DE ENERO, BISITO, VILLA NUEVA, CAMPERO SUR Y TAROPE.	MUNICIPIO: COTOCA
PROVINCIA: ANDRES IBAÑEZ	DEPARTAMENTO: SANTA CRUZ

DISÑO ARQUITECTÓNICO:	REVISADO Y APROBADO :	FECHA: FEBRERO/2024
		SUPERFICIE CONSTRUIDA: ÁREAS SEMICUBERTAS AL SON 64.74 m²
		LAMINA: 2/22

INSTALACIONES SANITARIAS

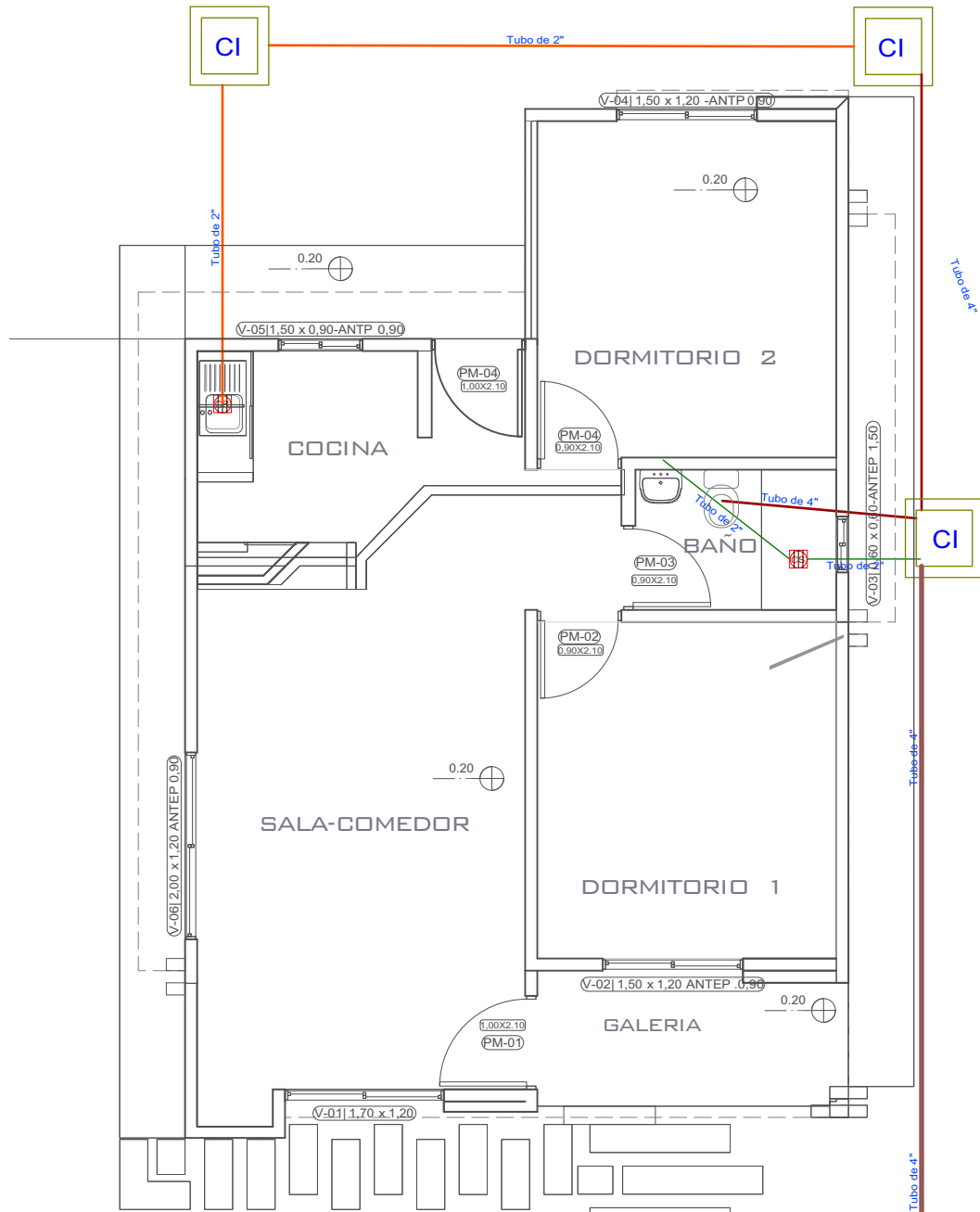

REFERENCIAS	
	CAJA SIFONADA PVC C/REJILLA DE PISO
	CAJA DE REGISTRO DE PVC
	TUBO PVC 4" DESAGUE
	TUBO PVC 2" DESAGUE
	CAMARA INSPECCION 0.60 x 0.60
	CÁMARA SÉPTICA PREFABRICADA 900 Lit.
	POZO ABSORBENTE d = 1.50 m

INSTALACION SANITARIA

ESC. 1:75

AGENCIA ESTATAL DE VIVIENDA - AEVIVIENDA	
NOMBRE DEL PROYECTO: PROYECTO DE VIVIENDA NUEVA AUTOCONSTRUCCION EN EL MUNICIPIO DE COTOCA - FASE (XXII) 2023- SANTA CRUZ	
COMUNIDADES/ZONAS: ABRA NUEVA, 23 DE ENERO, BISITO, VILLA NUEVA, CAMPERO SUR Y TAROPE.	MUNICIPIO: COTOCA
PROVINCIA: ANDRES IBAÑEZ	DEPARTAMENTO: SANTA CRUZ

DISEÑO ARQUITECTÓNICO:	REVISADO Y APROBADO :	FECHA: FEBRERO/2024
		SUPERFICIE CONSTRUIDA: ÁREAS SEMICUBIERTAS AL 50%: 64.74 m²
		LAMINA: 13/22

PLANO AMOBLADO

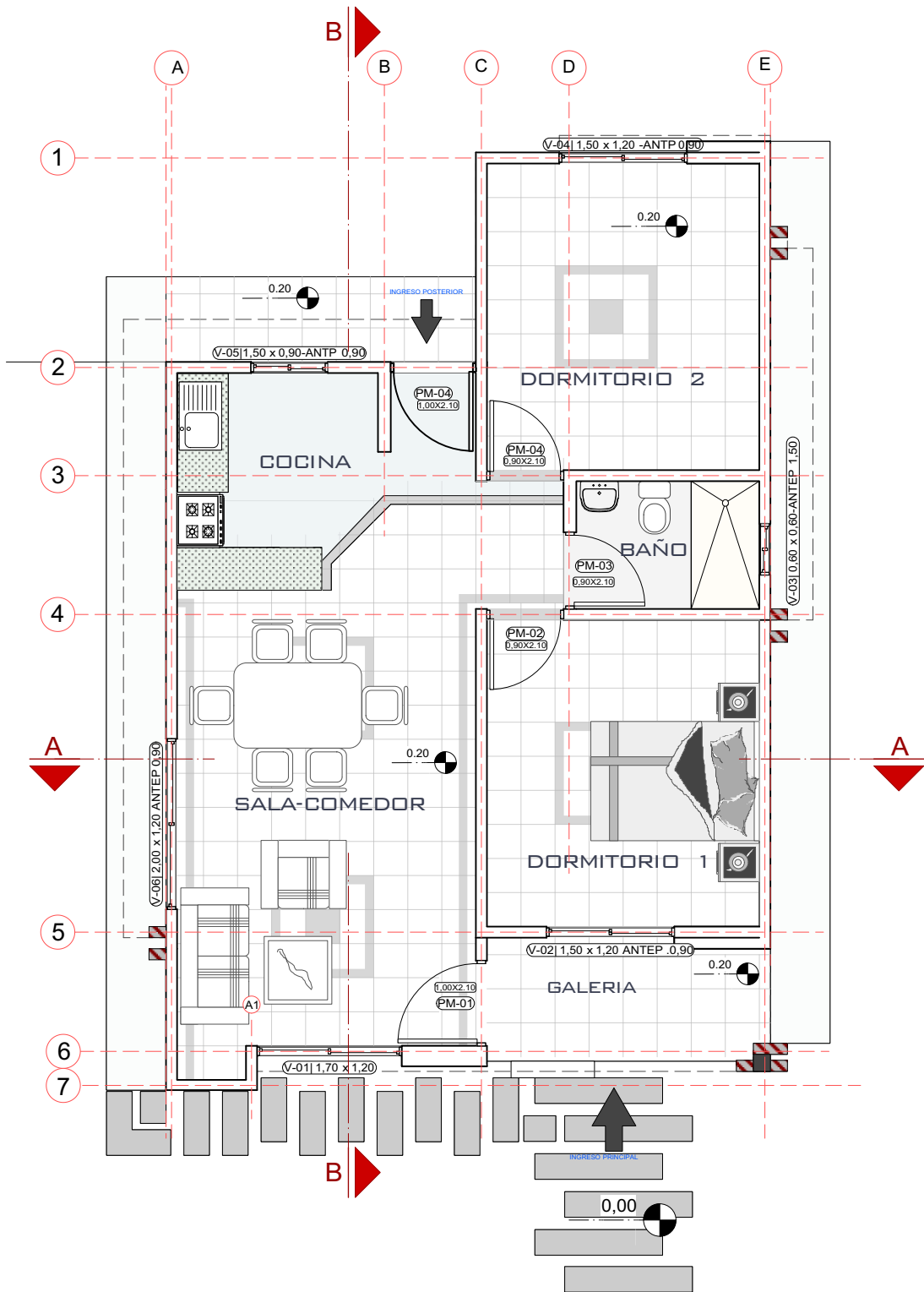

3 PLANO PLANTA AMOBLADA
Scale: 1:75

AGENCIA ESTATAL DE VIVIENDA - AEVIVIENDA	
NOMBRE DEL PROYECTO: PROYECTO DE VIVIENDA NUEVA AUTOCONSTRUCCION EN EL MUNICIPIO DE COTOCA - FASE (XXII) 2023- SANTA CRUZ	
COMUNIDADES/ZONAS: ABRA NUEVA, 23 DE ENERO, BISITO, VILLA NUEVA, CAMPERO SUR Y TAROPE.	MUNICIPIO: COTOCA
PROVINCIA: ANDRES IBAÑEZ	DEPARTAMENTO: SANTA CRUZ

DISEÑO ARQUITECTÓNICO:	REVISADO Y APROBADO :	FECHA: FEBRERO/2024
		SUPERFICIE CONSTRUIDA: ÁREAS SEMICUBIERTAS AL 50%: 64.74 m²
		LAMINA: 3/22

DETALLES CONSTRUCTIVOS

LADRILLO
ADOBITO

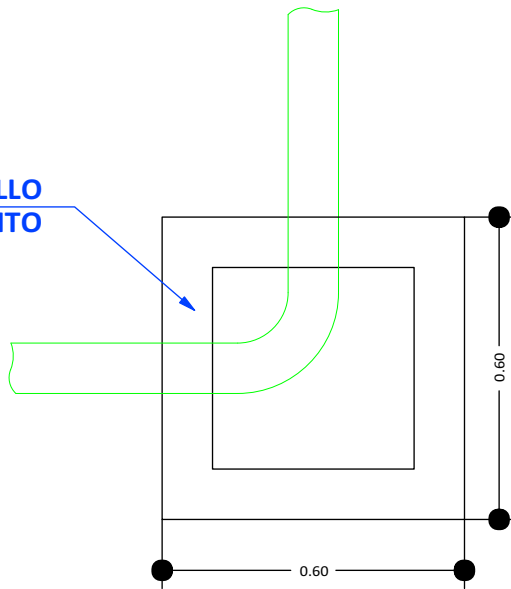

**CÁMARA DE INSPECCIÓN
(0,60 x 0,60)**

AGARRADERA
Fe 5/16"

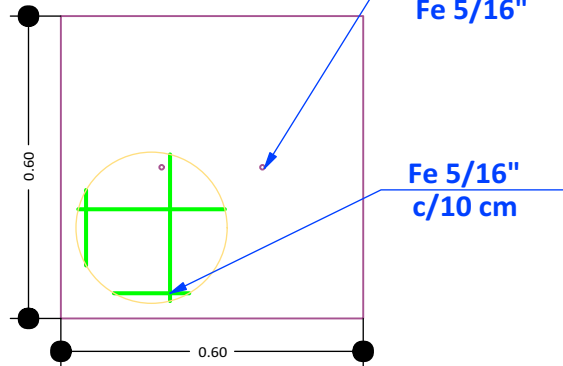

TAPA DE H²A²

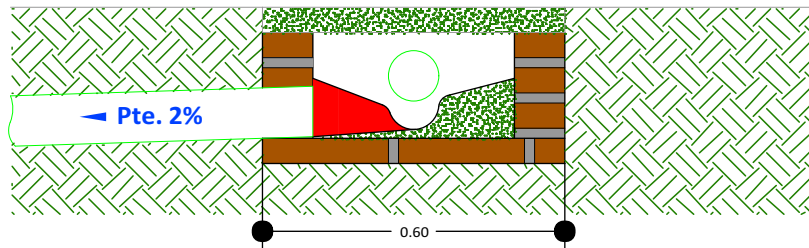

**DETALLE CÁMARA DE
INSPECCIÓN (0,60 x 0,60)**

DETALLE CÁMARA DE INSPECCIÓN

S/Esc.

AGENCIA ESTATAL DE VIVIENDA - AEVIVIENDA

NOMBRE DEL PROYECTO:
**PROYECTO DE VIVIENDA NUEVA AUTOCONSTRUCCION EN EL MUNICIPIO
DE COTOCA - FASE (XXII) 2023- SANTA CRUZ**

COMUNIDADES/ZONAS:
ABRA NUEVA, 23 DE ENERO, BISITO, VILLA NUEVA, CAMPERO SUR
Y TAROPE.

MUNICIPIO:
COTOCA

PROVINCIA: ANDRES IBAÑEZ

DEPARTAMENTO: SANTA CRUZ

DISEÑO ARQUITECTÓNICO:

REVISADO Y APROBADO :

FECHA: FEBRERO/2024

SUPERFICIE CONSTRUIDA:
ÁREAS SEMICUBIERTAS AL 50% **64.74 m²**

LAMINA:

14/22

PLANO DE VIGAS

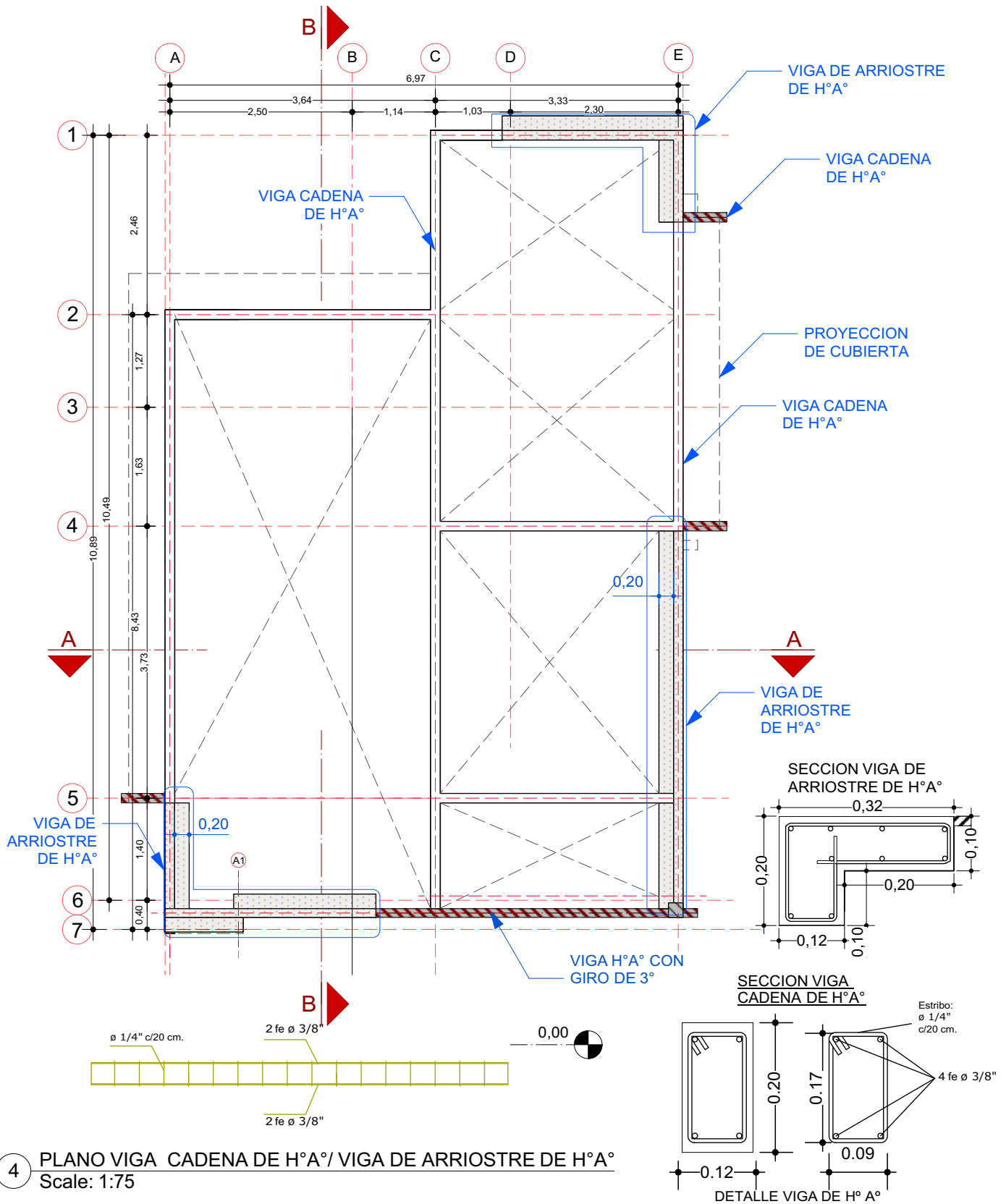

AGENCIA ESTATAL DE VIVIENDA - AEVIVIENDA	
NOMBRE DEL PROYECTO: PROYECTO DE VIVIENDA NUEVA AUTOCONSTRUCCION EN EL MUNICIPIO DE COTOCA - FASE(XXII) 2023- SANTA CRUZ	
COMUNIDADES/ZONAS: ABRA NUEVA, 23 DE ENERO, BISITO, VILLA NUEVA, CAMPERO SUR Y TAROPE.	MUNICIPIO: COTOCA
PROVINCIA: ANDRES IBAÑEZ	DEPARTAMENTO: SANTA CRUZ

DISEÑO ARQUITECTÓNICO:	REVISADO Y APROBADO :	FECHA: FEBRERO/2024
		SUPERFICIE CONSTRUIDA: ÁREAS SEMICUBIERTAS AL 50% 64.74 m²
		LAMINA: 4/22

DETALLES CONSTRUCTIVOS

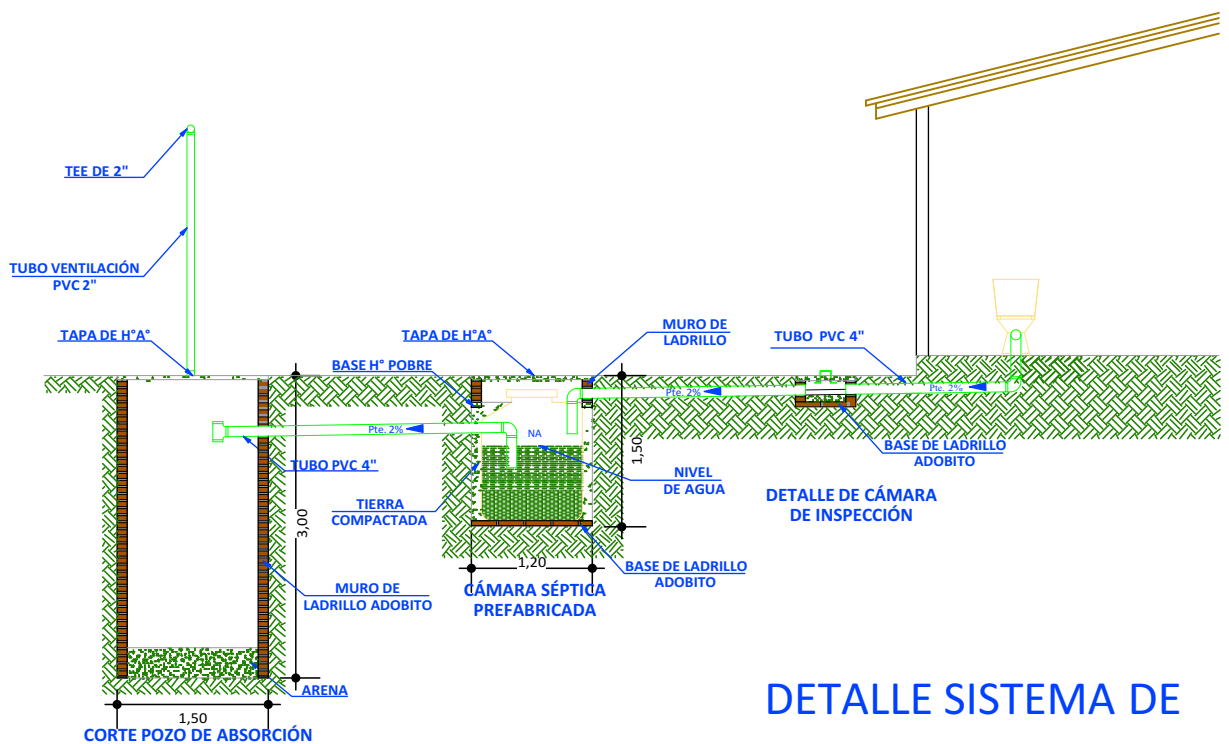
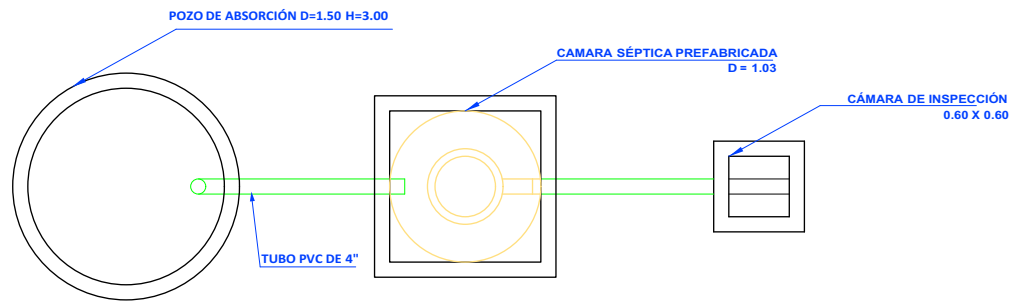
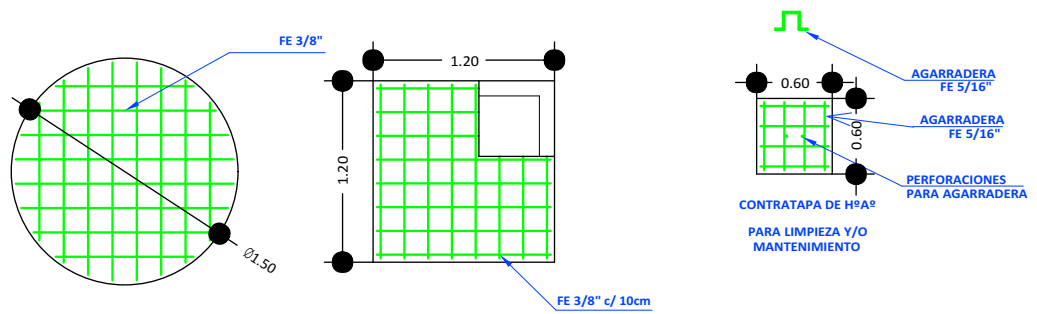

DETALLE SISTEMA DE
DESCARGA - CORTE
S/ Esc.

AGENCIA ESTATAL DE VIVIENDA - AEVIVIENDA	
NOMBRE DEL PROYECTO: PROYECTO DE VIVIENDA NUEVA AUTOCONSTRUCCION EN EL MUNICIPIO DE COTOCA - FASE (XXII) 2023- SANTA CRUZ	
COMUNIDADES/ZONAS: ABRA NUEVA, 23 DE ENERO, BISITO, VILLA NUEVA, CAMPERO SUR Y TAROPE.	MUNICIPIO: COTOCA
PROVINCIA: ANDRES IBAÑEZ	DEPARTAMENTO: SANTA CRUZ

DISEÑO ARQUITECTÓNICO:	REVISADO Y APROBADO :	FECHA: FEBRERO/2024
		SUPERFICIE CONSTRUIDA: ÁREAS SEMICUBIERTAS AL 50% 64.74 m²
		LAMINA: 15/22

PLANO ESTRUCTURA DE CUBIERTA

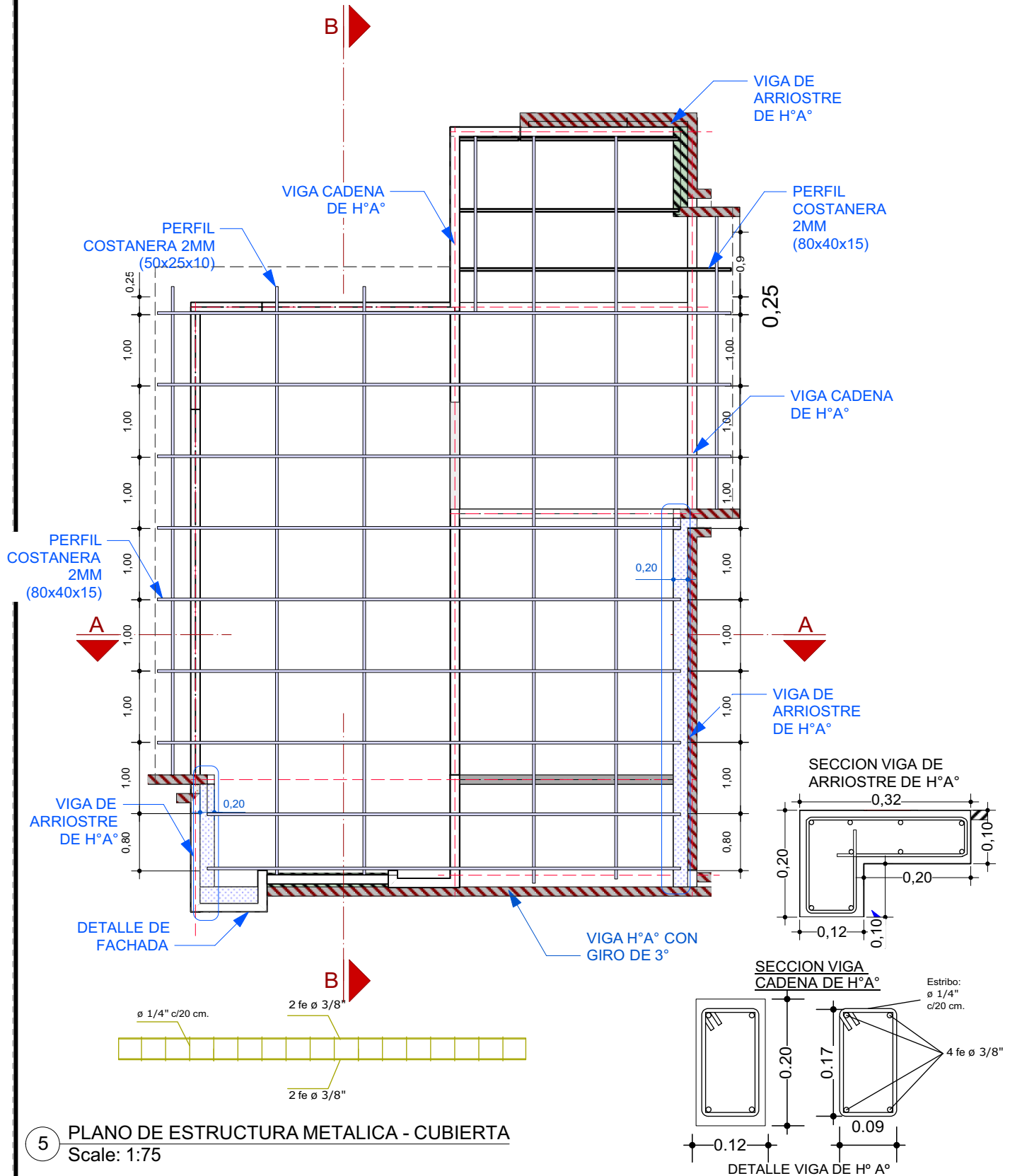

5 PLANO DE ESTRUCTURA METALICA - CUBIERTA
Scale: 1:75

AGENCIA ESTATAL DE VIVIENDA - AEVIVIENDA	
NOMBRE DEL PROYECTO: PROYECTO DE VIVIENDA NUEVA AUTOCONSTRUCCION EN EL MUNICIPIO DE COTOCA - FASE (XXII) 2023- SANTA CRUZ	
COMUNIDADES/ZONAS: ABRA NUEVA, 23 DE ENERO, BISITO, VILLA NUEVA, CAMPERO SUR Y TAROPE.	MUNICIPIO: COTOCA
PROVINCIA: ANDRES IBAÑEZ	DEPARTAMENTO: SANTA CRUZ

DISEÑO ARQUITECTÓNICO:	REVISADO Y APROBADO:	FECHA: FEBRERO/2024
		SUPERFICIE CONSTRUIDA: ÁREAS SEMICUBIERTAS AL 50% 64.74 m²
		LAMINA: 5 / 22

DETALLES CONSTRUCTIVOS

V Ventana (1,70x1,20)

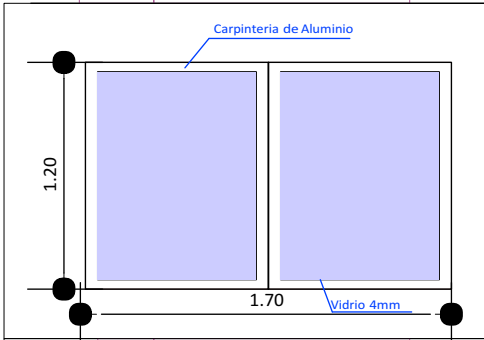

V Ventana (1,50x1,20)

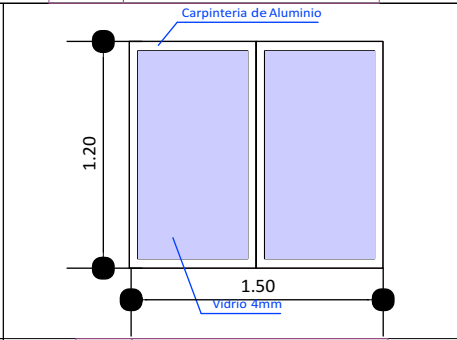

V Ventana (0,60x0,60)

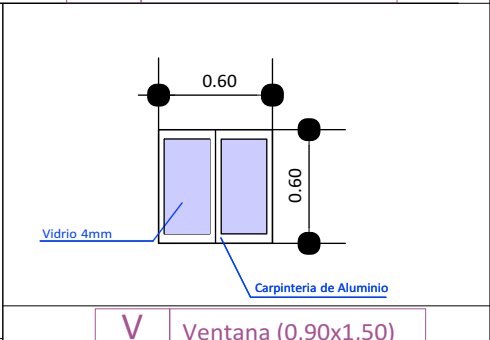

V Ventana (2,00x1,20)

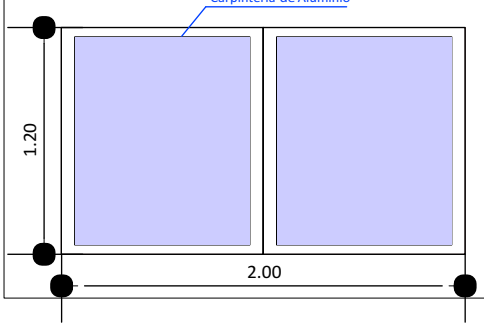

V Ventana (0,90x1,50)

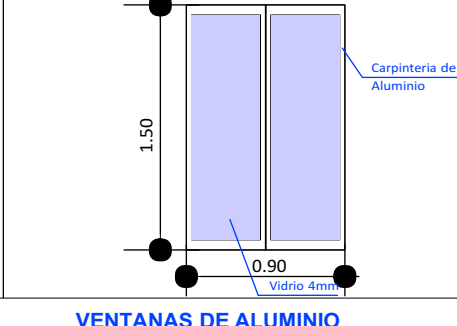

V Ventana (0,90x1,50)

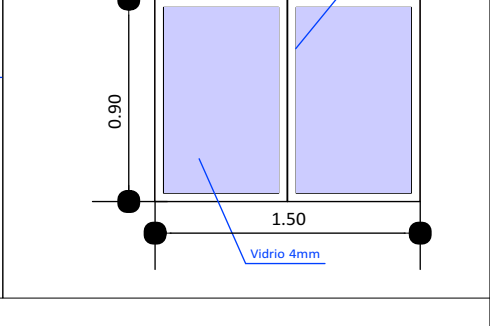

VENTANAS DE ALUMINIO LINEA 20 CON VIDRIO 4 mm

DETALLE DE PUERTAS TABLERO MADERA SEMIDURA ESTILO MINIMALISTA

PUERTAS INTERNAS

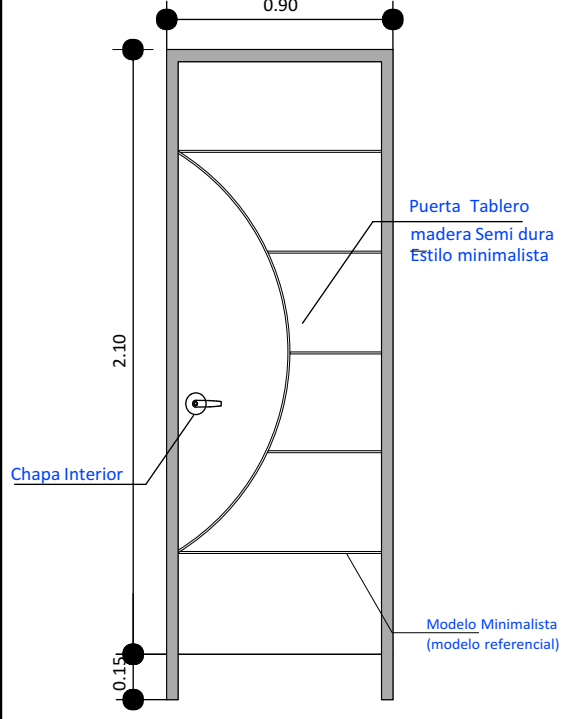

Marco Empotrado de madera dura

PUERTAS PRINCIPALES

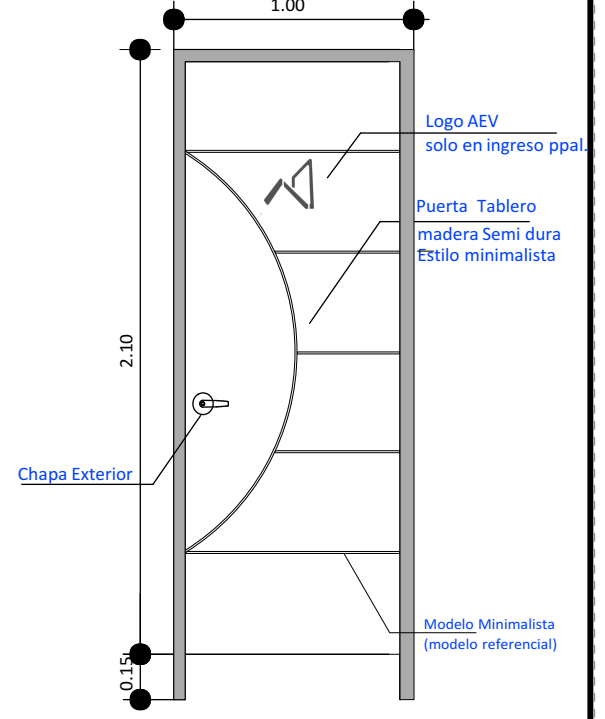

Marco Empotrado de madera dura

AGENCIA ESTATAL DE VIVIENDA - AEVIENDA	
NOMBRE DEL PROYECTO: PROYECTO DE VIVIENDA NUEVA AUTOCONSTRUCCION EN EL MUNICIPIO DE COTOCA - FASE(XXII) 2023- SANTA CRUZ	
COMUNIDADES/ZONAS: ABRA NUEVA, 23 DE ENERO, BISITO, VILLA NUEVA, CAMPERO SUR Y TAROPE.	MUNICIPIO: COTOCA
PROVINCIA: ANDRES IBAÑEZ	DEPARTAMENTO: SANTA CRUZ

DISEÑO ARQUITECTÓNICO:	REVISADO Y APROBADO :	FECHA: FEBRERO/2024
		SUPERFICIE CONSTRUIDA: ÁREAS SEMICUBIERTAS AL 50% 64.74 m²
		LAMINA: 16/22

PLANO DE CUBIERTA

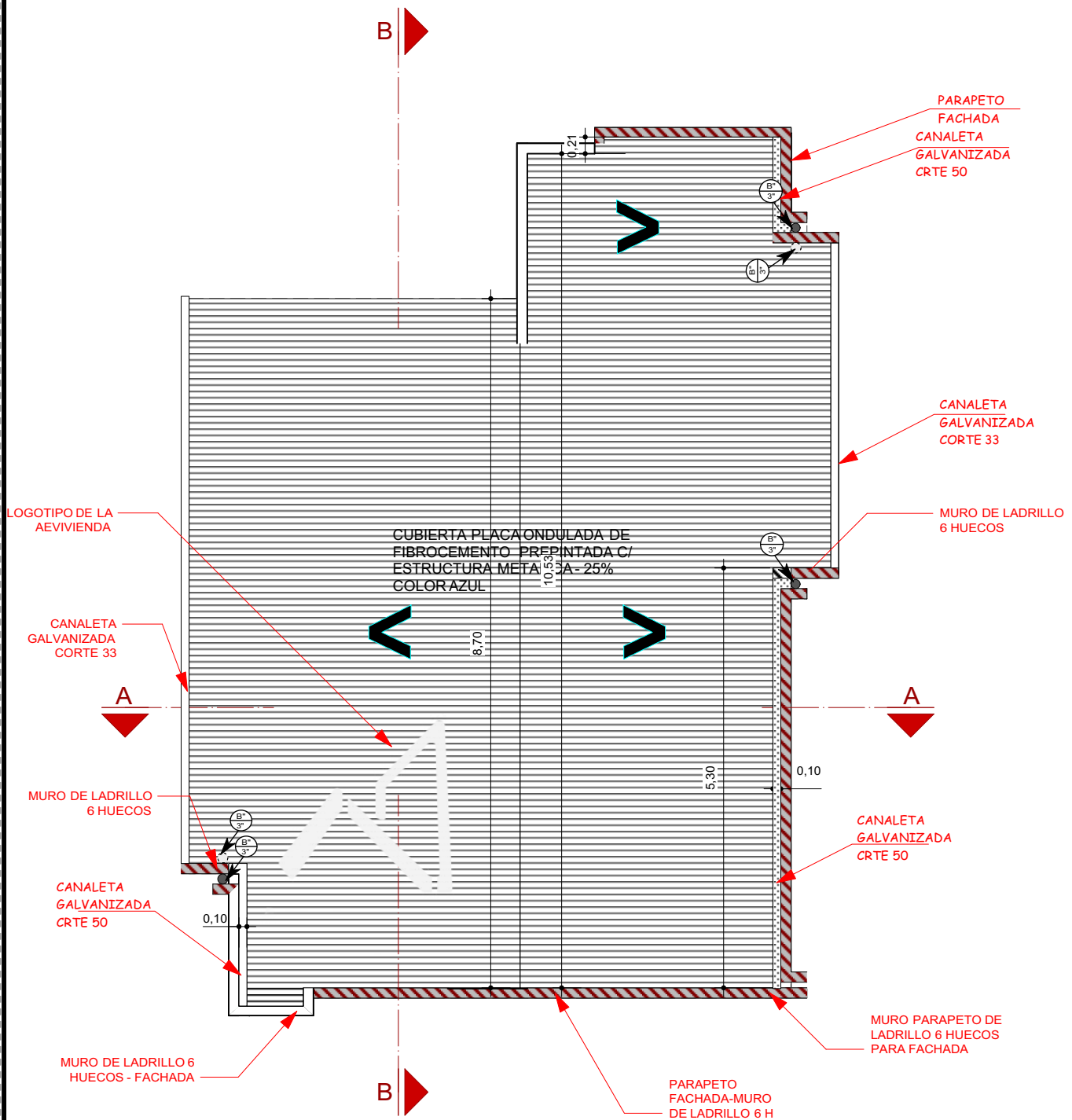

6 PLANO DE CUBIERTA
Scale: 1:75

AGENCIA ESTATAL DE VIVIENDA - AEVIENDA	
NOMBRE DEL PROYECTO: PROYECTO DE VIVIENDA NUEVA AUTOCONSTRUCCION EN EL MUNICIPIO DE COTOCA - FASE (XXII) 2023- SANTA CRUZ	
COMUNIDADES/ZONAS: ABRA NUEVA, 23 DE ENERO, BISITO, VILLA NUEVA, CAMPERO SUR Y TAROPE.	MUNICIPIO: COTOCA
PROVINCIA: ANDRES IBAÑEZ	DEPARTAMENTO: SANTA CRUZ

DISEÑO ARQUITECTÓNICO:	REVISADO Y APROBADO :	FECHA: FEBRERO/2024
		SUPERFICIE CONSTRUIDA: ÁREAS SEMICUBIERTAS AL 50%: 64.74 m ²
		LAMINA: 6/22

IMAGENES 3D - MODELO TOTALÍ



FACHADA FRONTAL

AGENCIA ESTATAL DE VIVIENDA - AEVIVIENDA	
NOMBRE DEL PROYECTO: PROYECTO DE VIVIENDA NUEVA AUTOCONSTRUCCION EN EL MUNICIPIO DE COTOCA - FASE (XXII) 2023- SANTA CRUZ	
COMUNIDADES/ZONAS: ABRA NUEVA, 23 DE ENERO, BISITO, VILLA NUEVA, CAMPERO SUR Y TAROPE.	MUNICIPIO: COTOCA
PROVINCIA: ANDRES IBAÑEZ	DEPARTAMENTO: SANTA CRUZ

DISEÑO ARQUITECTÓNICO:	REVISADO Y APROBADO :	FECHA: FEBRERO/2024
		SUPERFICIE CONSTRUIDA: ÁREAS SEMICUBIERTAS AL 50% 64.74 m²
		LAMINA: 17/22

CORTE DE BORDE

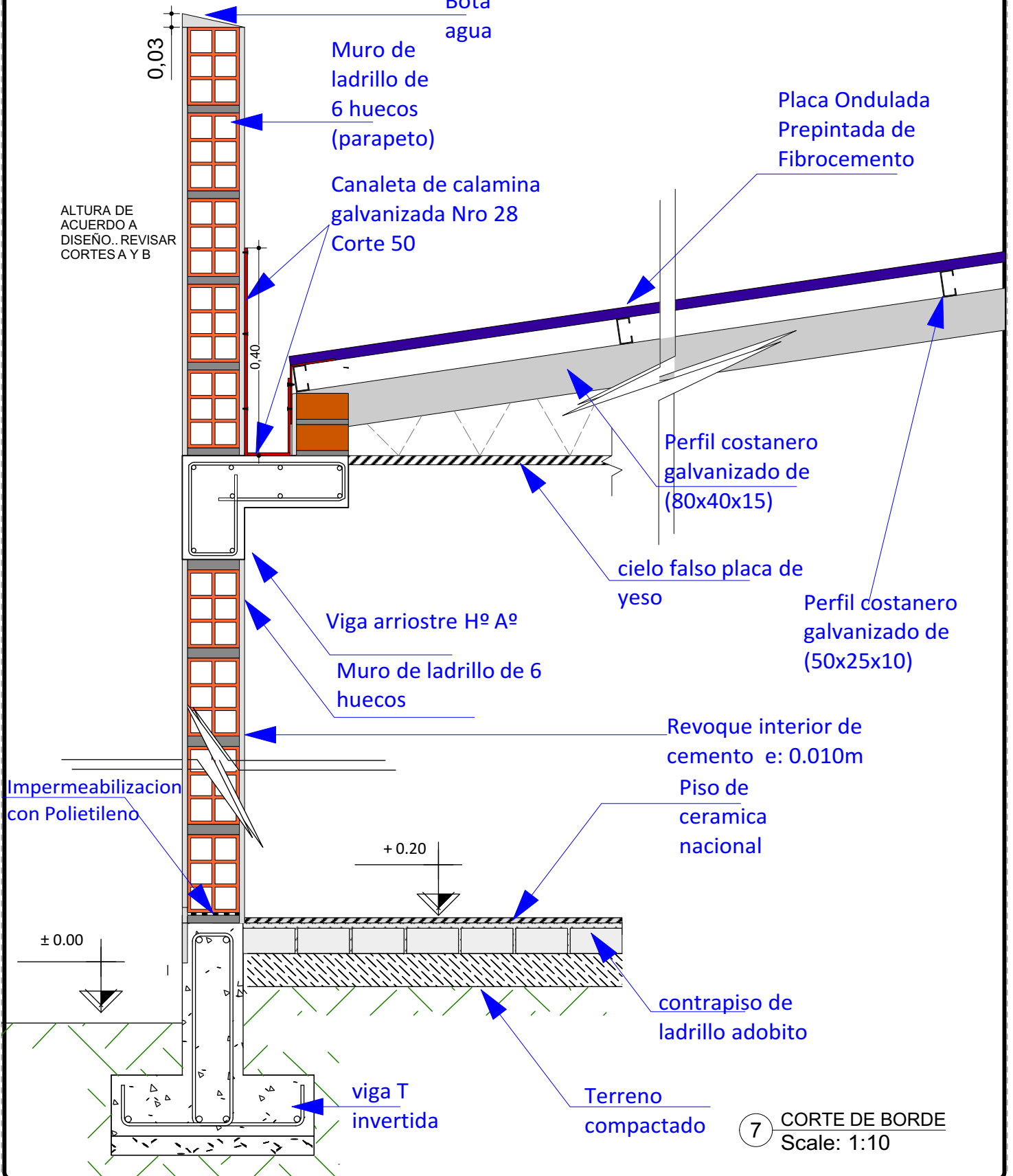

7 CORTE DE BORDE
Scale: 1:10

AGENCIA ESTATAL DE VIVIENDA - AEVIVIENDA	
NOMBRE DEL PROYECTO: PROYECTO DE VIVIENDA NUEVA AUTOCONSTRUCCION EN EL MUNICIPIO DE COTOCA - FASE (XXII) 2023- SANTA CRUZ	
COMUNIDADES/ZONAS: ABRA NUEVA, 23 DE ENERO, BISITO, VILLA NUEVA, CAMPERO SUR Y TAROPE.	MUNICIPIO: COTOCA
PROVINCIA: ANDRES IBAÑEZ	DEPARTAMENTO: SANTA CRUZ

DISEÑO ARQUITECTÓNICO:	REVISADO Y APROBADO :	FECHA: FEBRERO/2024
		SUPERFICIE CONSTRUIDA: ÁREAS SEMICUBERTAS AL 50% 64.74 m²
		LAMINA: 7/22

IMAGENES 3D - MODELO TOTALÍ



FACHADA FRONTAL

AGENCIA ESTATAL DE VIVIENDA - AEVIVIENDA	
NOMBRE DEL PROYECTO: PROYECTO DE VIVIENDA NUEVA AUTOCONSTRUCCION EN EL MUNICIPIO DE COTOCA - FASE(XXII) 2023- SANTA CRUZ	
COMUNIDADES/ZONAS: ABRA NUEVA, 23 DE ENERO, BISITO, VILLA NUEVA, CAMPERO SUR Y TAROPE.	MUNICIPIO: COTOCA
PROVINCIA: ANDRES IBAÑEZ	DEPARTAMENTO: SANTA CRUZ

DISEÑO ARQUITECTÓNICO:	REVISADO Y APROBADO :	FECHA: FEBRERO/2024
		SUPERFICIE CONSTRUIDA: ÁREAS SEMICUBIERTAS AL 50% 64.74 m²
		LAMINA: 18/22

CORTES DE SECCION

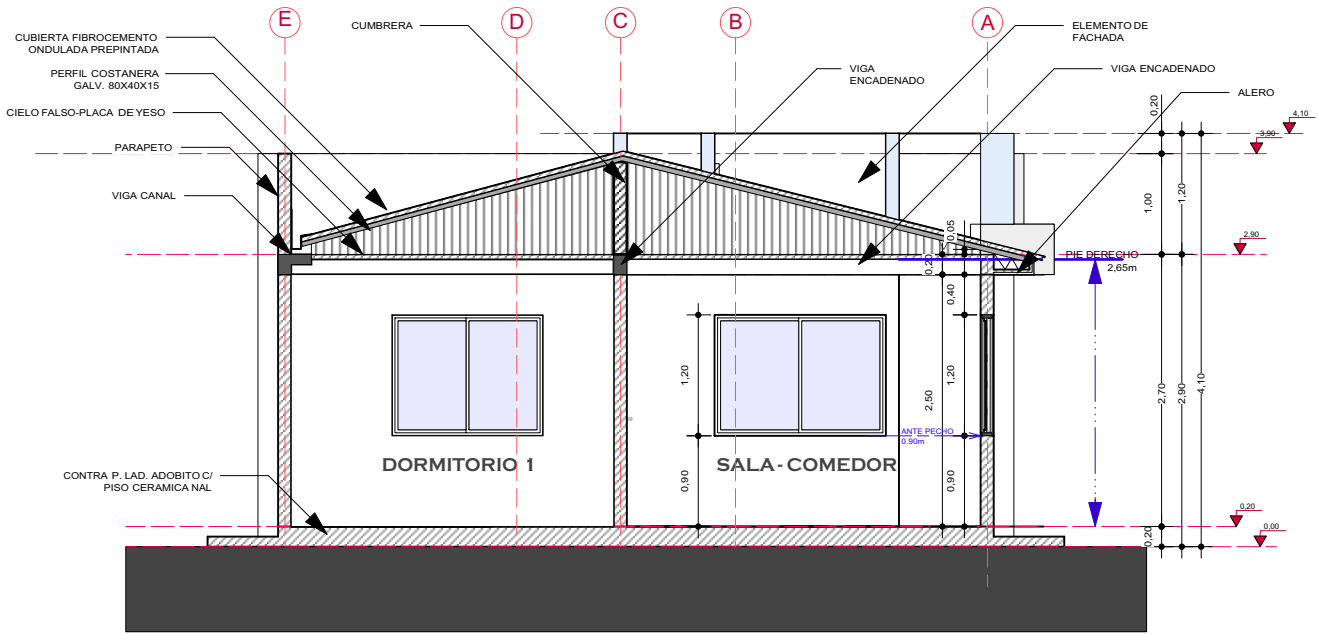

8 CORTE DE SECCION A-A'
Scale: 1:75

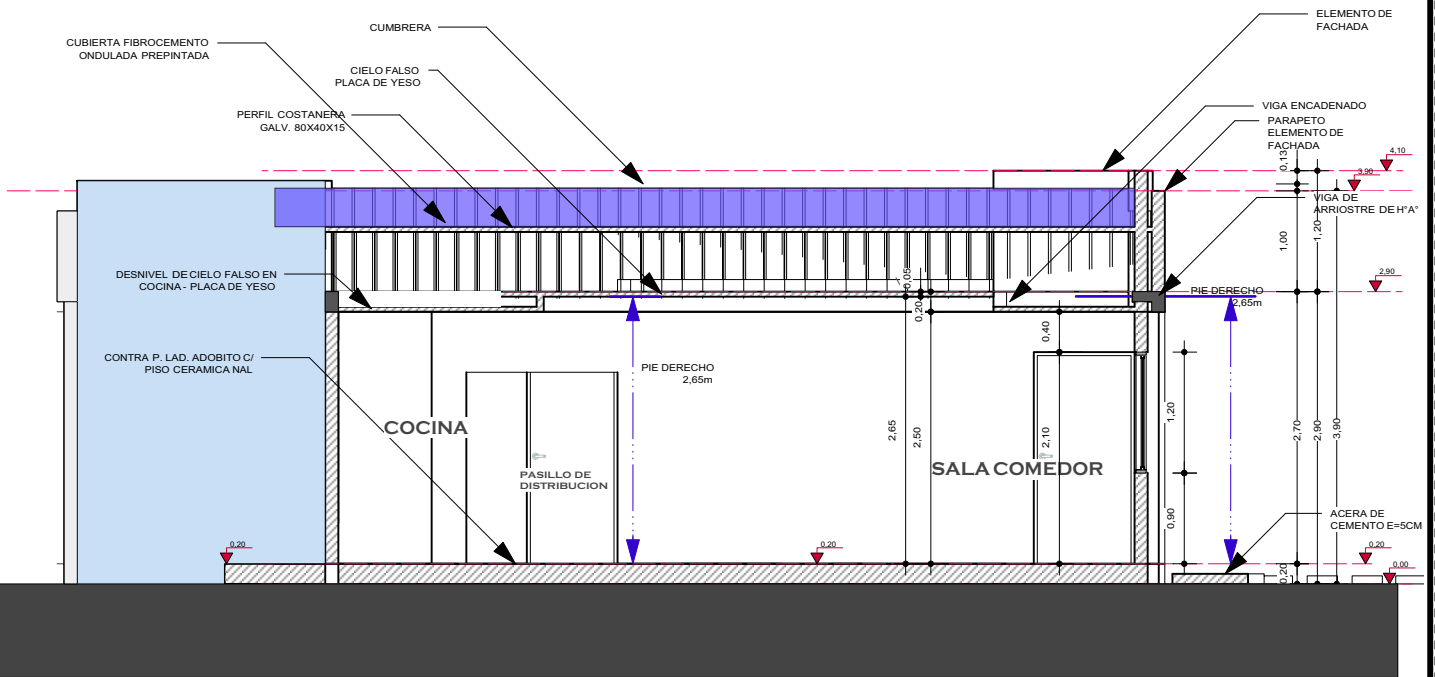

9 CORTE DE SECCION B-B'
Scale: 1:75

AGENCIA ESTATAL DE VIVIENDA - AEVIVIENDA	
NOMBRE DEL PROYECTO: PROYECTO DE VIVIENDA NUEVA AUTOCONSTRUCCION EN EL MUNICIPIO DE COTOCA - FASE(XXII) 2023- SANTA CRUZ	
COMUNIDADES/ZONAS: ABRA NUEVA, 23 DE ENERO, BISITO, VILLA NUEVA, CAMPERO SUR Y TAROPE.	MUNICIPIO: COTOCA
PROVINCIA: ANDRES IBAÑEZ	DEPARTAMENTO: SANTA CRUZ

DISEÑO ARQUITECTÓNICO:	REVISADO Y APROBADO :	FECHA: FEBRERO/2024
		SUPERFICIE CONSTRUIDA: ÁREAS SEMICUBIERTAS AL 50% 64.74 m²
		LAMINA: 8/22



FACHADA POSTERIOR

AGENCIA ESTATAL DE VIVIENDA - AEVIVIENDA		DISEÑO ARQUITECTÓNICO:	REVISADO Y APROBADO :	FECHA: FEBRERO/2024
NOMBRE DEL PROYECTO: PROYECTO DE VIVIENDA NUEVA AUTOCONSTRUCCION EN EL MUNICIPIO DE COTOCA - FASE (XXII) 2023- SANTA CRUZ				SUPERFICIE CONSTRUIDA: 64.74 m²
COMUNIDADES/ZONAS: ABRA NUEVA, 23 DE ENERO, BISITO, VILLA NUEVA, CAMPERO SUR Y TAROPE.		MUNICIPIO: COTOCA		LAMINA: 19/22
PROVINCIA: ANDRES IBAÑEZ	DEPARTAMENTO: SANTA CRUZ			

FACHADAS

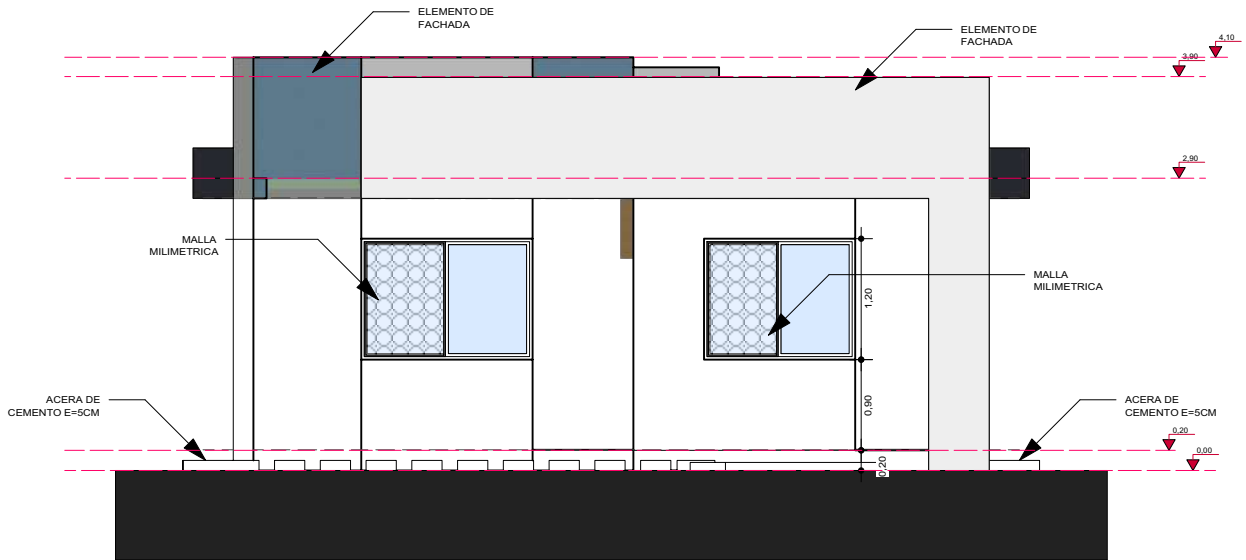

10 FACHADA PRINCIPAL
Scale: 1:75

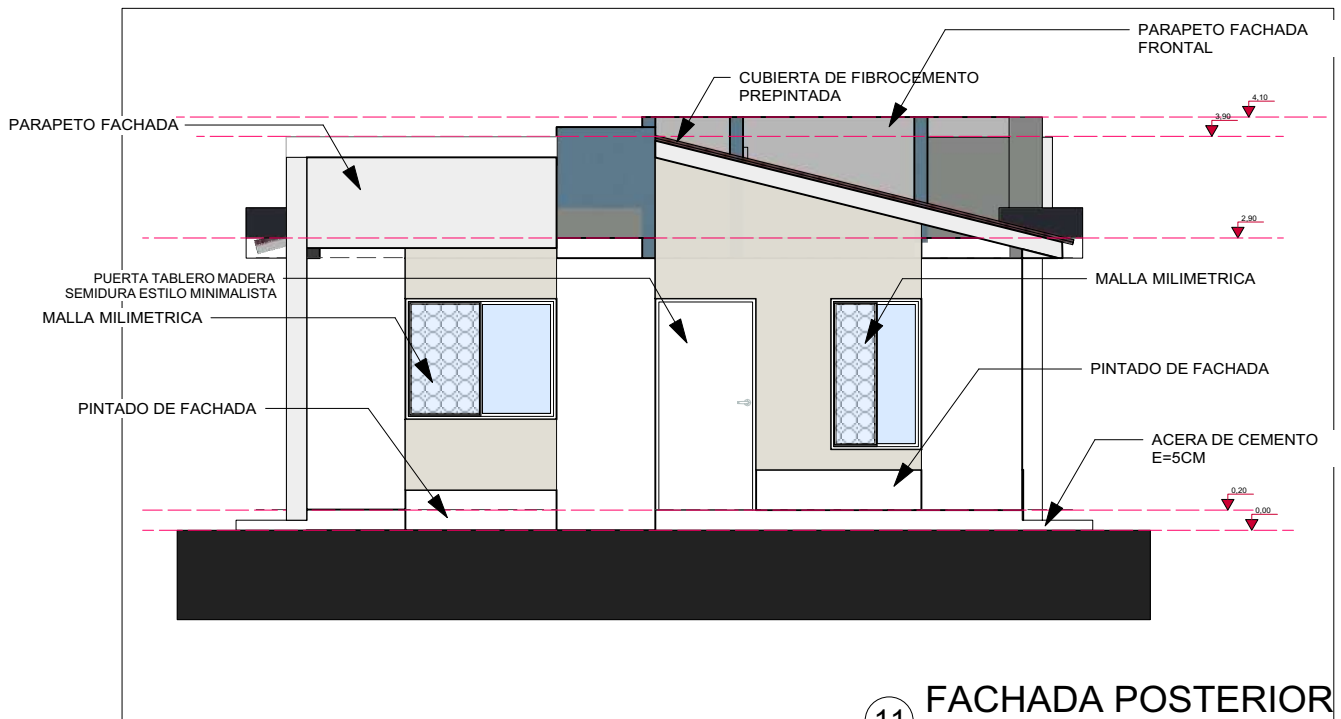

11 FACHADA POSTERIOR
Scale: 1:75

AGENCIA ESTATAL DE VIVIENDA - AEVIVIENDA	
NOMBRE DEL PROYECTO: PROYECTO DE VIVIENDA NUEVA AUTOCONSTRUCCION EN EL MUNICIPIO DE COTOCA - FASE(XXII) 2023- SANTA CRUZ	
COMUNIDADES/ZONAS: ABRA NUEVA, 23 DE ENERO, BISITO, VILLA NUEVA, CAMPERO SUR Y TAROPE.	MUNICIPIO: COTOCA
PROVINCIA: ANDRES IBAÑEZ	DEPARTAMENTO: SANTA CRUZ

DISEÑO ARQUITECTÓNICO:	REVISADO Y APROBADO :	FECHA: FEBRERO/2024
		SUPERFICIE CONSTRUIDA: ÁREAS SEMICUBIERTAS AL 50% 64.74 m²
		LAMINA: 9 / 22



VISTAS 3D EXTERIOR

AGENCIA ESTATAL DE VIVIENDA - AEVIVIENDA		DISEÑO ARQUITECTÓNICO:	REVISADO Y APROBADO :	FECHA: FEBRERO/2024
NOMBRE DEL PROYECTO: PROYECTO DE VIVIENDA NUEVA AUTOCONSTRUCCION EN EL MUNICIPIO DE COTOCA - FASE(XXII) 2023- SANTA CRUZ				SUPERFICIE CONSTRUIDA: <small>ÁREAS SEMICUBIERTAS AL 50%</small> 64.74 m²
COMUNIDADES/ZONAS: ABRA NUEVA, 23 DE ENERO, BISITO, VILLA NUEVA, CAMPERO SUR Y TAROPE.				LAMINA: 20/22
MUNICIPIO: COTOCA	PROVINCIA: ANDRES IBAÑEZ	DEPARTAMENTO: SANTA CRUZ		

FACHADAS

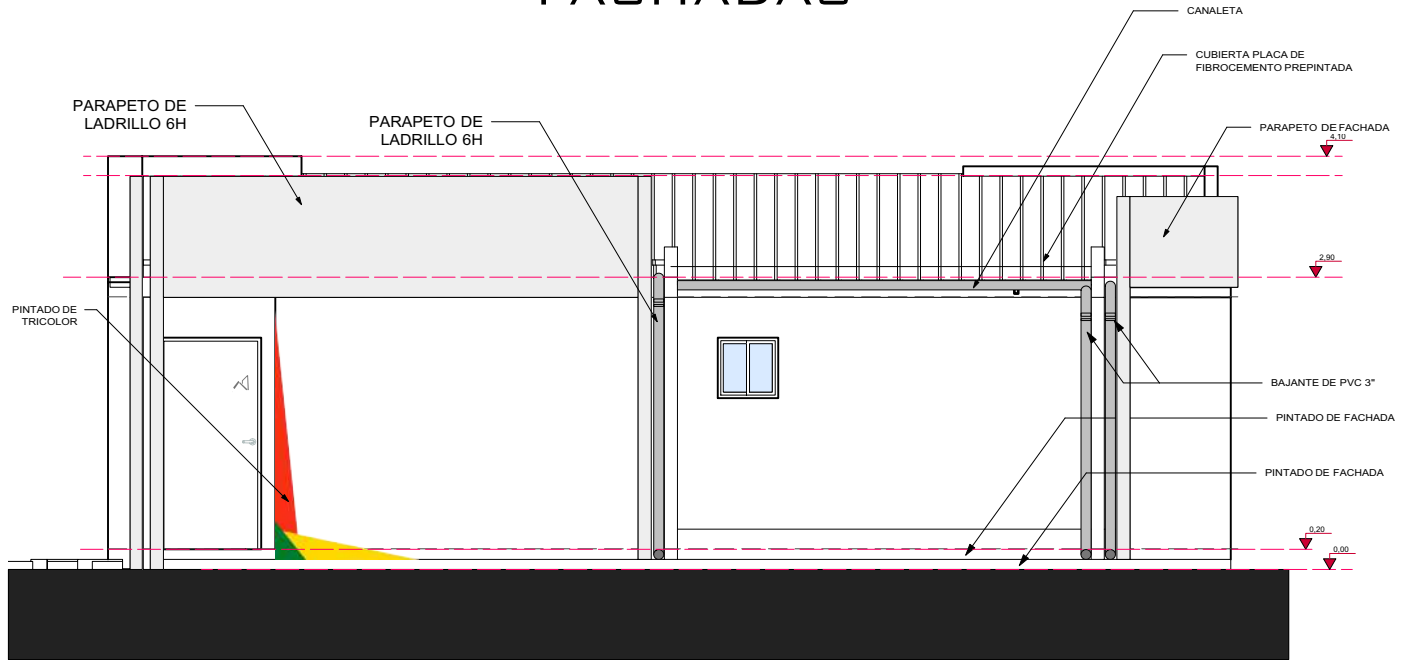

12 FACHADA LATERAL DERECHA
Scale: 1:75

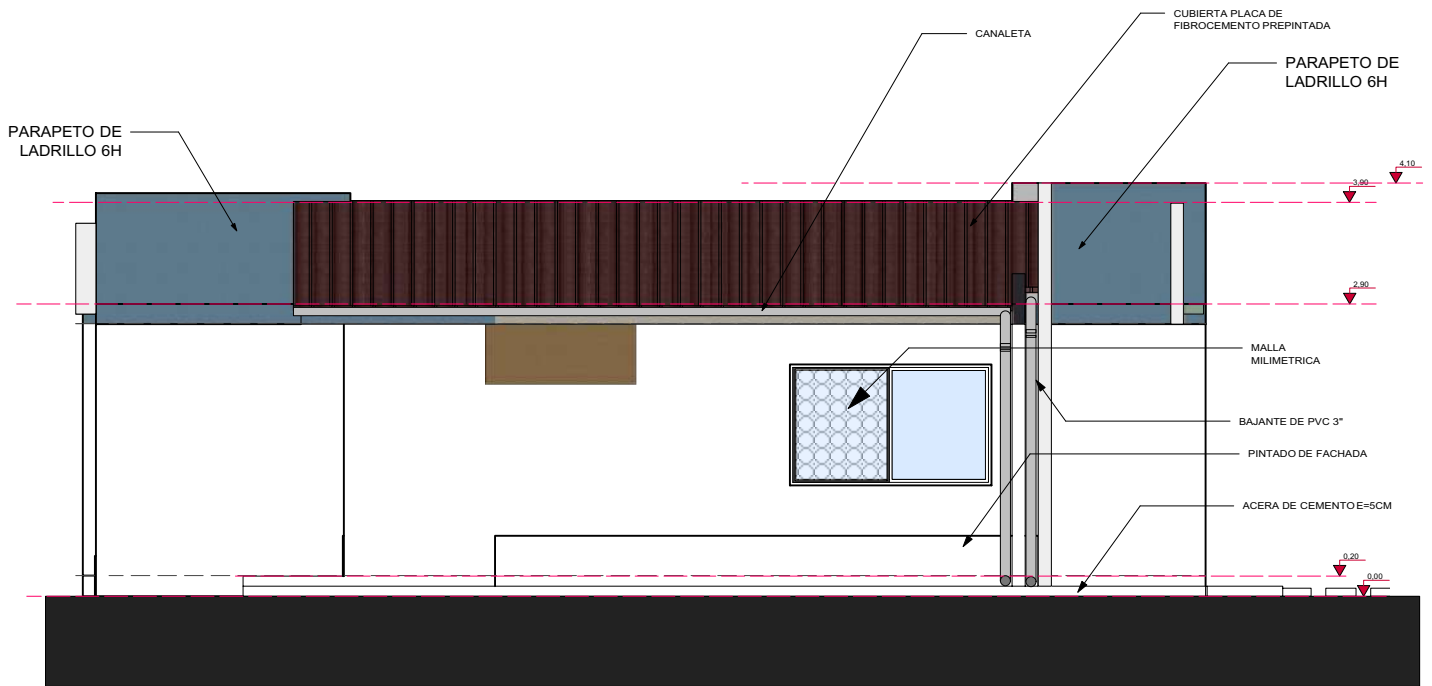

13 FACHADA LATERAL IZQUIERDA
Scale: 1:75

AGENCIA ESTATAL DE VIVIENDA - AEVIENDA

NOMBRE DEL PROYECTO:
PROYECTO DE VIVIENDA NUEVA AUTOCONSTRUCCION EN EL MUNICIPIO DE COTOCA - FASE (XXII) 2023- SANTA CRUZ

COMUNIDADES/ZONAS:
ABRA NUEVA, 23 DE ENERO, BISITO, VILLA NUEVA, CAMPERO SUR Y TAROPE.

MUNICIPIO:
COTOCA

PROVINCIA: ANDRES IBAÑEZ

DEPARTAMENTO: SANTA CRUZ

DISEÑO ARQUITECTÓNICO:

REVISADO Y APROBADO :

FECHA: FEBRERO/2024

SUPERFICIE CONSTRUIDA:
ÁREAS SEMICUBIERTAS AL 50% **64.74 m²**

LAMINA:

10/22



INTERIOR - COCINA

AGENCIA ESTATAL DE VIVIENDA - AEVIVIENDA	
NOMBRE DEL PROYECTO: PROYECTO DE VIVIENDA NUEVA AUTOCONSTRUCCION EN EL MUNICIPIO DE COTOCA - FASE (XXII) 2023- SANTA CRUZ	
COMUNIDADES/ZONAS: ABRA NUEVA, 23 DE ENERO, BISITO, VILLA NUEVA, CAMPERO SUR Y TAROPE.	MUNICIPIO: COTOCA
PROVINCIA: ANDRES IBAÑEZ	DEPARTAMENTO: SANTA CRUZ

DISEÑO ARQUITECTÓNICO:	REVISADO Y APROBADO :	FECHA: FEBRERO/2024
		SUPERFICIE CONSTRUIDA: ÁREAS SEMICUBIERTAS AL 50% 64.74 m²
		LAMINA: 21/22

INSTALACIONES ELECTRICAS

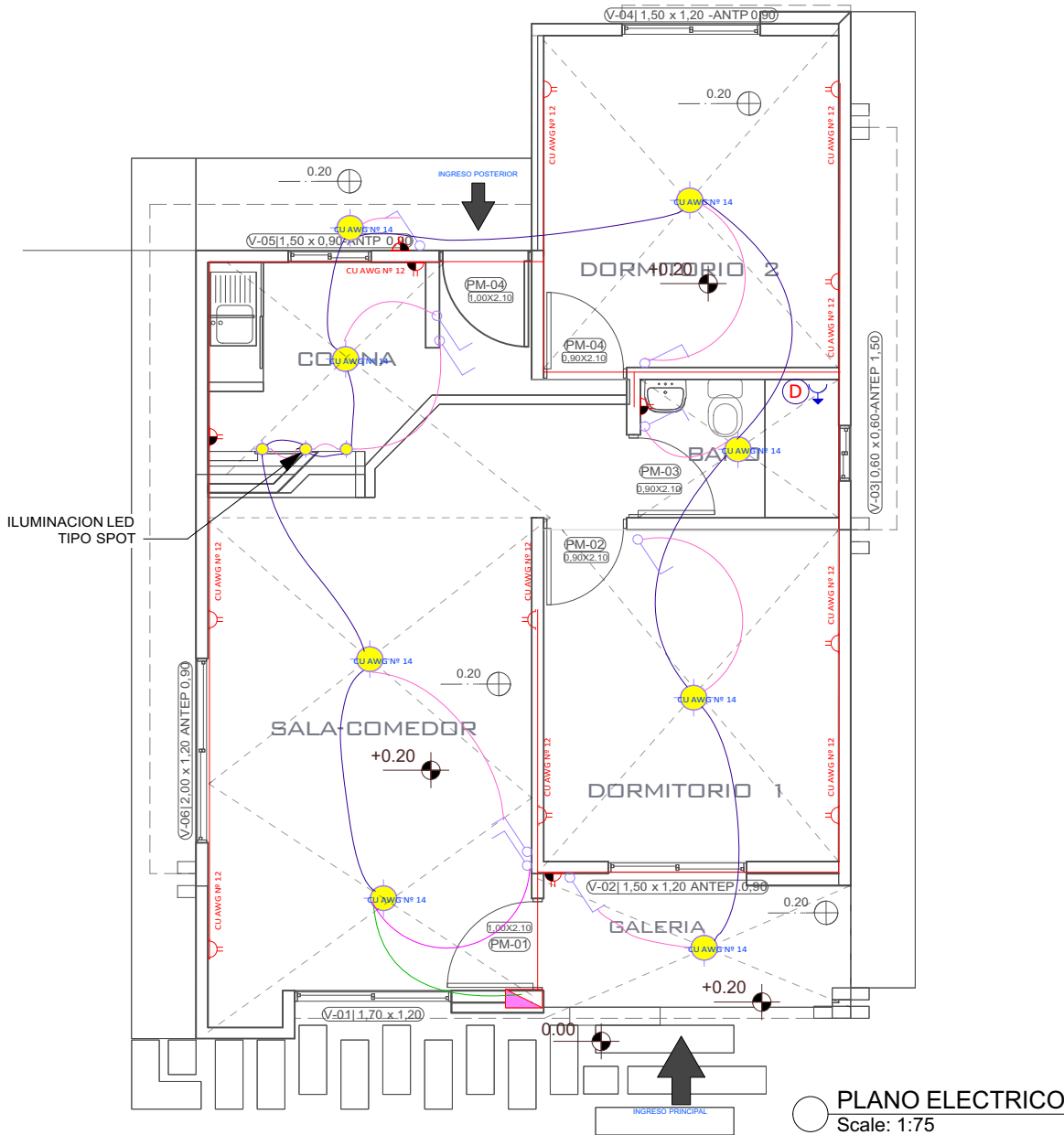

REFERENCIAS		
	Tablero de Distribución	
	Iluminación Led	
	Interruptor simple	
	Tomacorriente Doble H= 0.40 m	
	Tomacorriente Doble H= 1.20 m	
	Térmico Ducha	
	2 Alambre Aislado CU AWG Nº 14	CIRCUITO Iluminacion
	2 Alambre Aislado CU AWG Nº 12	Tomacorriente
	2 Alambre Aislado CU AWG Nº 10	Ducha

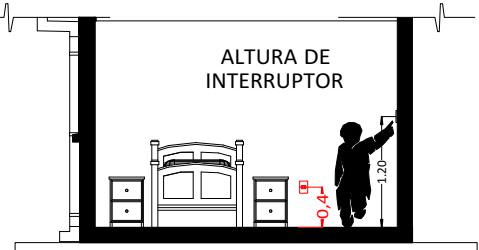

CORTE REFERENCIAL

AGENCIA ESTATAL DE VIVIENDA - AEVIVIENDA	
NOMBRE DEL PROYECTO: PROYECTO DE VIVIENDA NUEVA AUTOCONSTRUCCION EN EL MUNICIPIO DE COTOCA - FASE (XXII) 2023- SANTA CRUZ	
COMUNIDADES/ZONAS: ABRA NUEVA, 23 DE ENERO, BISITO, VILLA NUEVA, CAMPERO SUR Y TAROPE.	MUNICIPIO: COTOCA
PROVINCIA: ANDRÉS IBÁÑEZ	DEPARTAMENTO: SANTA CRUZ

DISEÑO ARQUITECTÓNICO:	REVISADO Y APROBADO :	FECHA: FEBRERO/2024
		SUPERFICIE CONSTRUIDA: ÁREAS SEMICUBIERTAS AL 50% 64.74 m²
		LAMINA: 11/22



INTERIOR - SALA COMEDOR

AGENCIA ESTATAL DE VIVIENDA - AEVIVIENDA		DISEÑO ARQUITECTÓNICO:	REVISADO Y APROBADO :	FECHA: FEBRERO/2024
NOMBRE DEL PROYECTO: PROYECTO DE VIVIENDA NUEVA AUTOCONSTRUCCION EN EL MUNICIPIO DE COTOCA - FASE(XXII) 2023- SANTA CRUZ				SUPERFICIE CONSTRUIDA: ÁREAS SEMICUBIERTAS AL 50% 64.74 m²
COMUNIDADES/ZONAS: ABRA NUEVA, 23 DE ENERO, BISITO, VILLA NUEVA, CAMPERO SUR Y TAROPE.	MUNICIPIO: COTOCA			LAMINA: 22/22
PROVINCIA: ANDRÉS IBÁÑEZ	DEPARTAMENTO: SANTA CRUZ			