

MODULO 1: AMPLIACION DORMITORIO- COCINA - BAÑO- AMBIENTE MULTIUSO

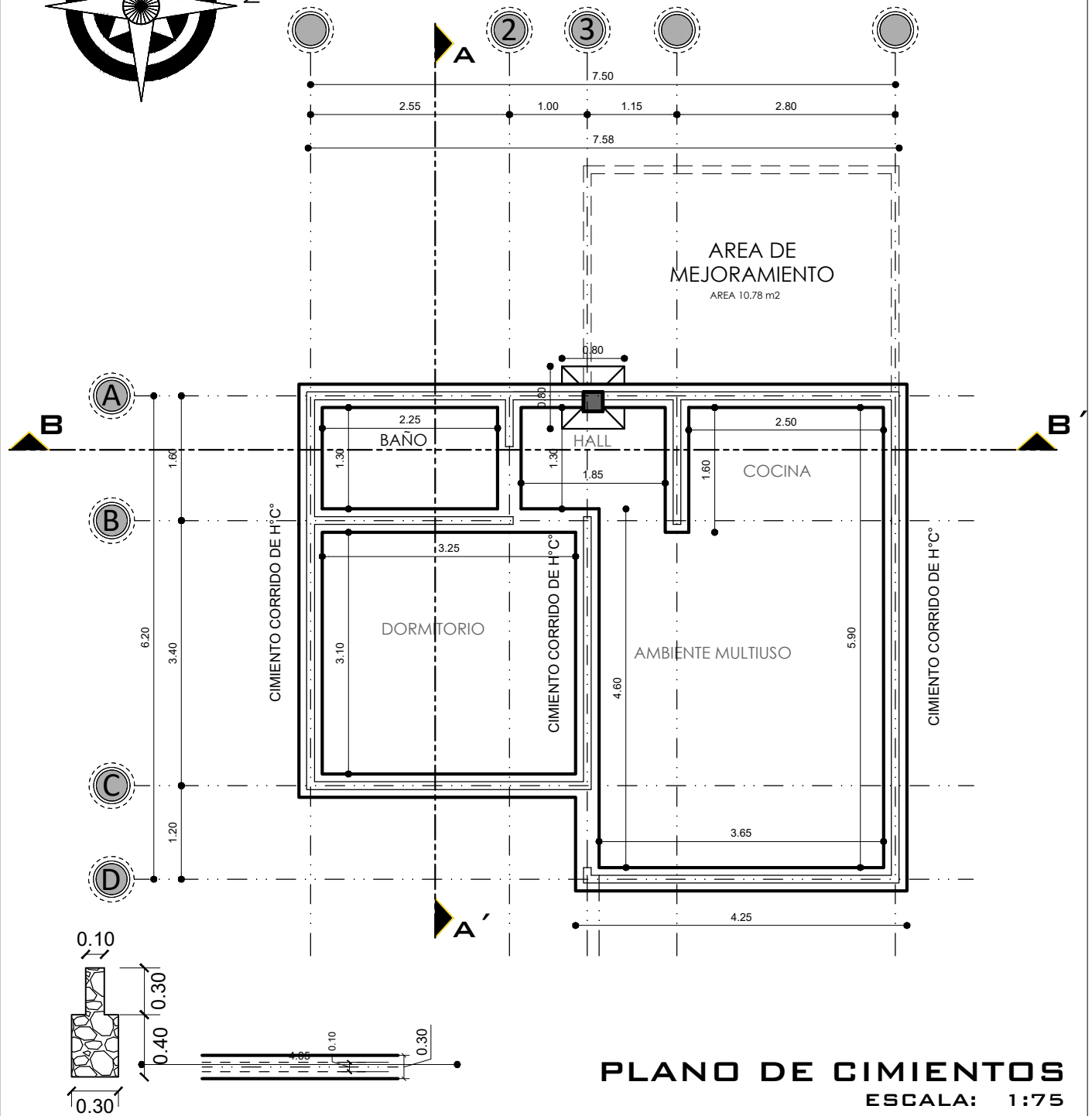
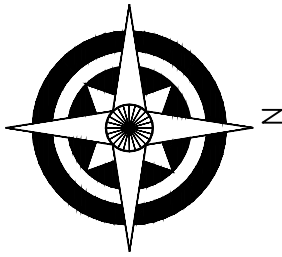

AGENCIA ESTATAL DE VIVIENDA - AEVIVIENDA	
PROYECTO: PROYECTO DE VIVIENDA CUALITATIVA EN EL MUNICIPIO DE CAIZA D - FASE (VIII) 2023 - POTOSI	
MUNICIPIO: CAIZA D	
PROVINCIA: JOSE MARIA LINARES	DEPARTAMENTO: POTOSI

DISEÑO ARQUITECTÓNICO:	REVISADO Y APROBADO:	FECHA: NOVIEMBRE/2023
		SUPERFICIE: 47.52 m2
		LAMINA: 1/34

MODULO 1: AMPLIACION DORMITORIO- COCINA - BAÑO- AMBIENTE MULTIUSO

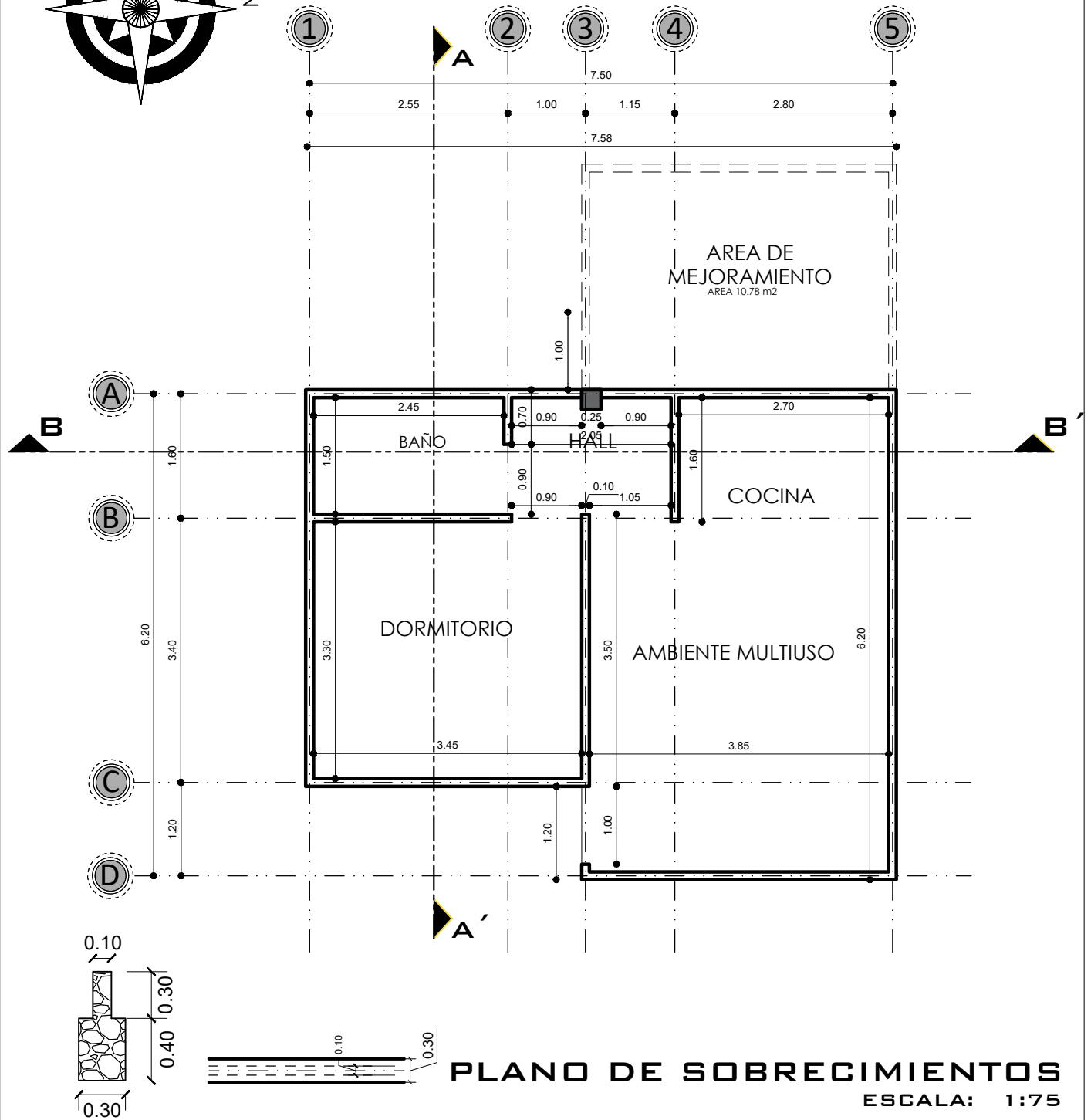
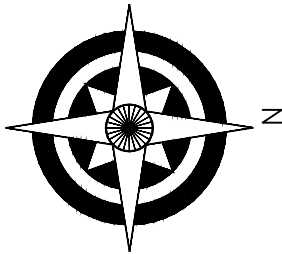

PLANO DE SOBRECIMENTOS
ESCALA: 1:75

AGENCIA ESTATAL DE VIVIENDA - AEVIENDA	
PROYECTO: PROYECTO DE VIVIENDA CUALITATIVA EN EL MUNICIPIO DE CAIZA D - FASE (VIII) 2023 - POTOSI	
MUNICIPIO: CAIZA D	
PROVINCIA: JOSE MARIA LINARES	DEPARTAMENTO: POTOSI

DISEÑO ARQUITECTÓNICO:	REVISADO Y APROBADO:	FECHA: NOVIEMBRE/2023
		SUPERFICIE: 47.52 m²
		LAMINA: 2/34

MODULO 1: AMPLIACION DORMITORIO- COCINA - BAÑO- AMBIENTE MULTIUSO

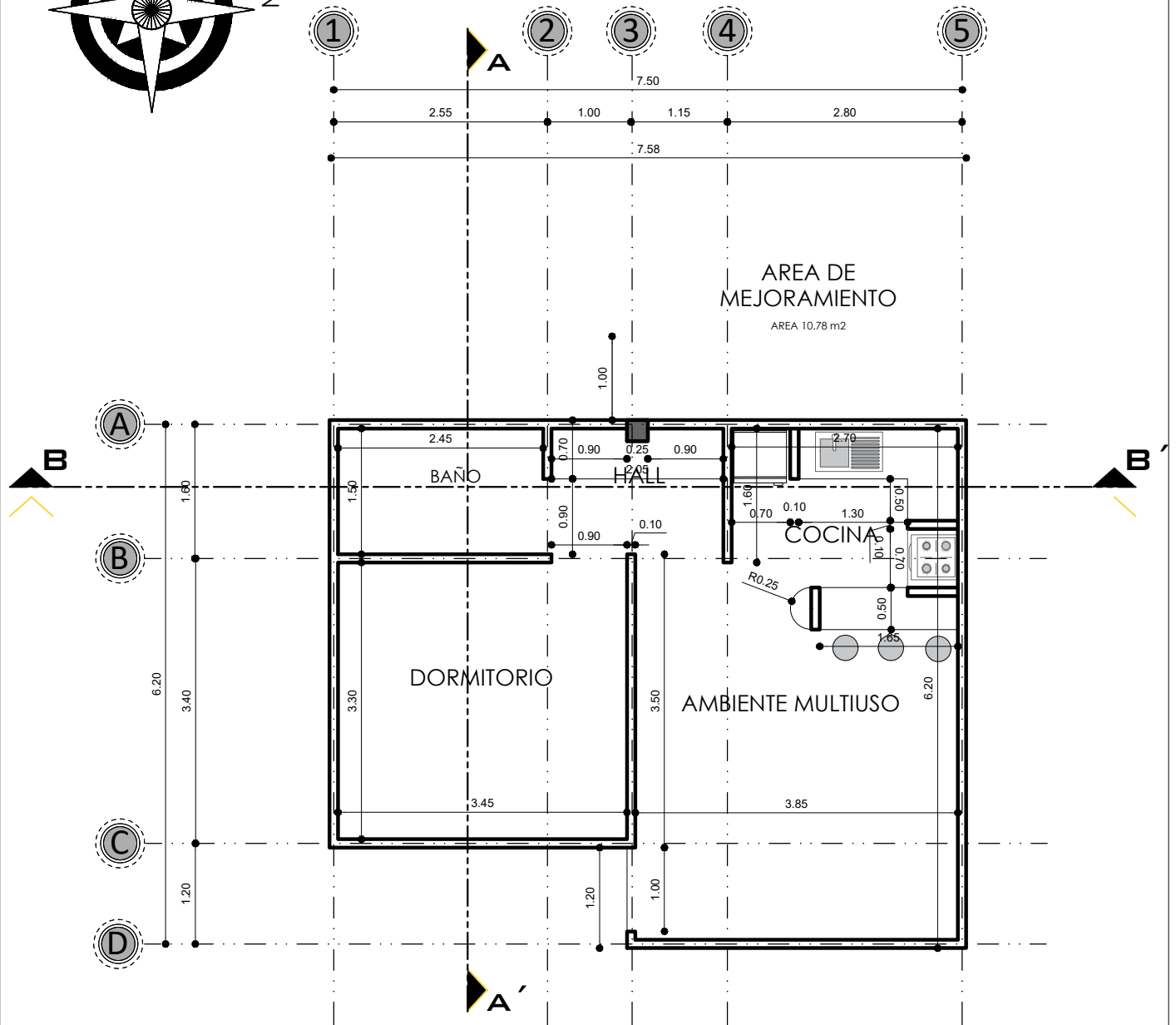
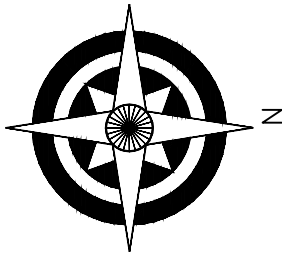

PLANO DE MUROS
 ESCALA: 1:75

AGENCIA ESTATAL DE VIVIENDA - AEVIVIENDA	
PROYECTO: PROYECTO DE VIVIENDA CUALITATIVA EN EL MUNICIPIO DE CAIZA D - FASE (VIII) 2023 - POTOSI	
MUNICIPIO: CAIZA D	
PROVINCIA: JOSE MARIA LINARES	DEPARTAMENTO: POTOSI

DISEÑO ARQUITECTÓNICO:	REVISADO Y APROBADO:	FECHA: NOVIEMBRE/2023
		SUPERFICIE: 47.52 m2
		LAMINA: 3/34

MODULO 1: AMPLIACION DORMITORIO- COCINA - BAÑO- AMBIENTE MULTIUSO

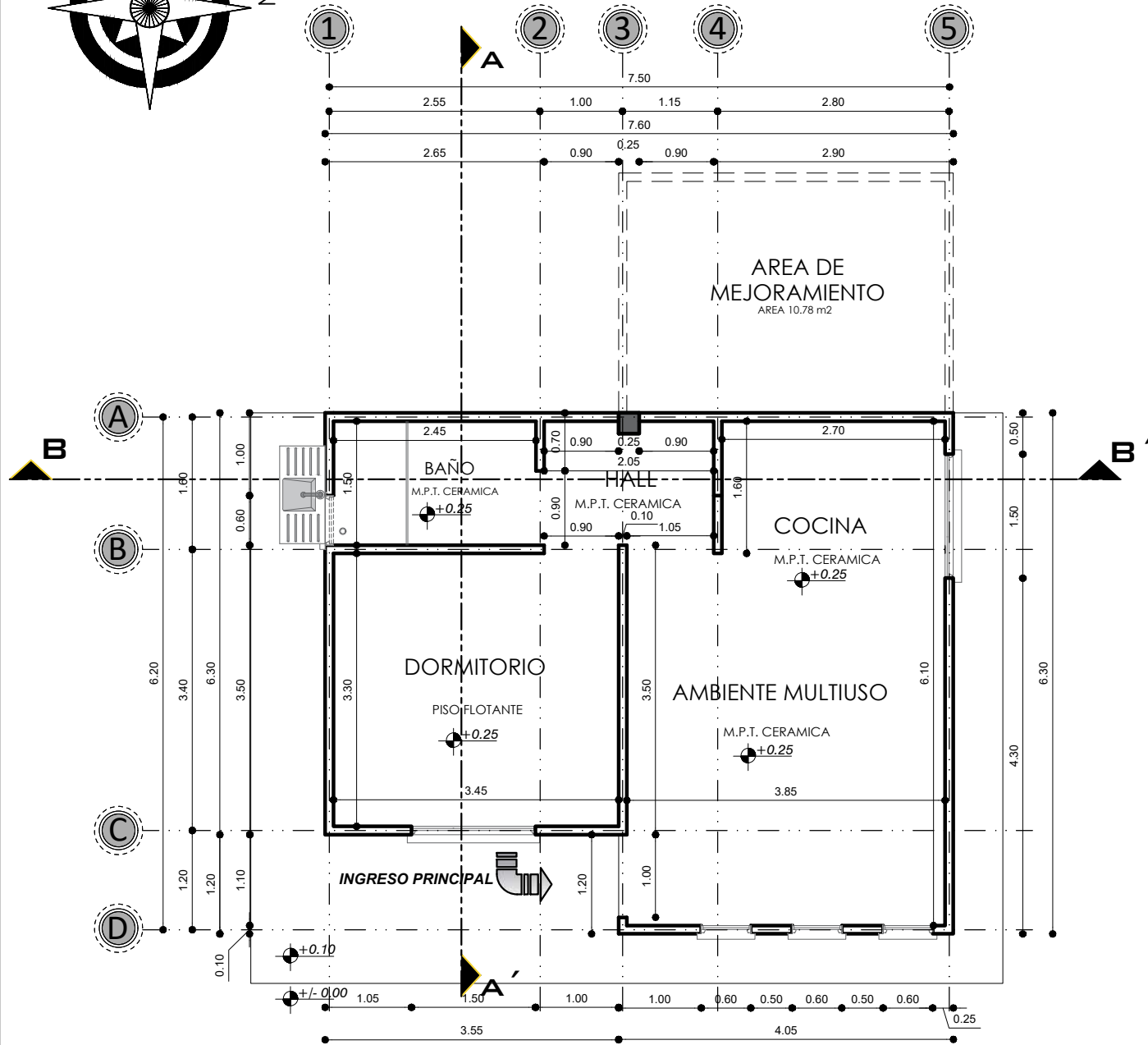
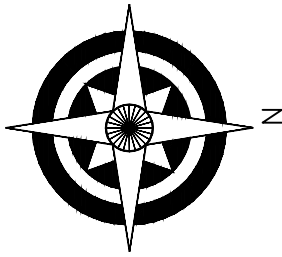

PLANTA ACOTADA
ESCALA: 1:75

AGENCIA ESTATAL DE VIVIENDA - AEVIVIENDA	
PROYECTO: PROYECTO DE VIVIENDA CUALITATIVA EN EL MUNICIPIO DE CAIZA D - FASE (VIII) 2023 - POTOSI	
MUNICIPIO: CAIZA D	
PROVINCIA: JOSE MARIA LINARES	DEPARTAMENTO: POTOSI

DISEÑO ARQUITECTÓNICO:	REVISADO Y APROBADO:	FECHA: NOVIEMBRE/2023
		SUPERFICIE: 47.52 m²
		LAMINA: 4/34

MODULO 1: AMPLIACION DORMITORIO- COCINA - BAÑO- AMBIENTE MULTIUSO

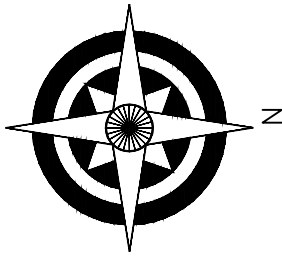

PLANTA AMOBLADA
ESCALA: 1:75

AGENCIA ESTATAL DE VIVIENDA - AEVIENDA	
PROYECTO: PROYECTO DE VIVIENDA CUALITATIVA EN EL MUNICIPIO DE CAIZA D - FASE (VIII) 2023 - POTOSI	
MUNICIPIO: CAIZA D	
PROVINCIA: JOSE MARIA LINARES	DEPARTAMENTO: POTOSI

DISEÑO ARQUITECTÓNICO:	REVISADO Y APROBADO :	FECHA: NOVIEMBRE/2023
		SUPERFICIE: 47.52 m²
		LAMINA: 5/34

MODULO 1: AMPLIACION DORMITORIO- COCINA - BAÑO- AMBIENTE MULTIUSO

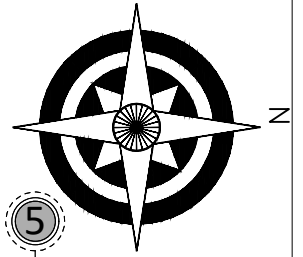

DETALLE DE VIGA 1

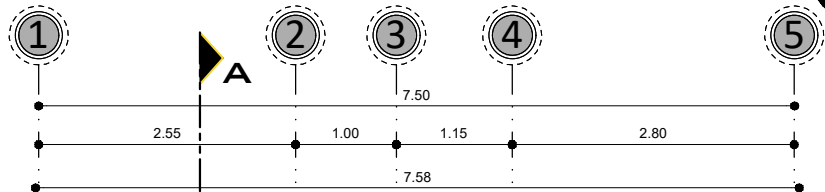
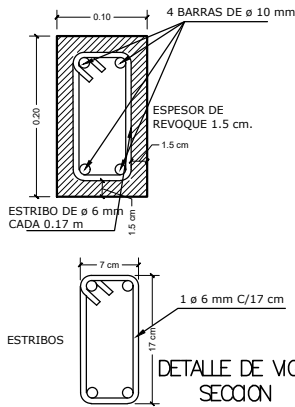

AREA DE MEJORAMIENTO
AREA 10.78 m²



DETALLE VIGA 2 EJE 3 TRAMO A-B

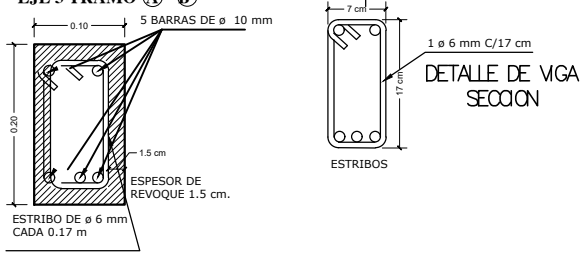

PLANO DE VIGAS
ESCALA: 1:75

AGENCIA ESTATAL DE VIVIENDA - AEVIVIENDA	
PROYECTO: PROYECTO DE VIVIENDA CUALITATIVA EN EL MUNICIPIO DE CAIZA D - FASE (VIII) 2023 - POTOSI	
MUNICIPIO: CAIZA D	
PROVINCIA: JOSE MARIA LINARES	DEPARTAMENTO: POTOSI

DISEÑO ARQUITECTÓNICO:	REVISADO Y APROBADO:	FECHA: NOVIEMBRE/2023
		SUPERFICIE: 47.52 m²
		LAMINA: 6/34

MODULO 1: AMPLIACION DORMITORIO- COCINA - BAÑO- AMBIENTE MULTIUSO

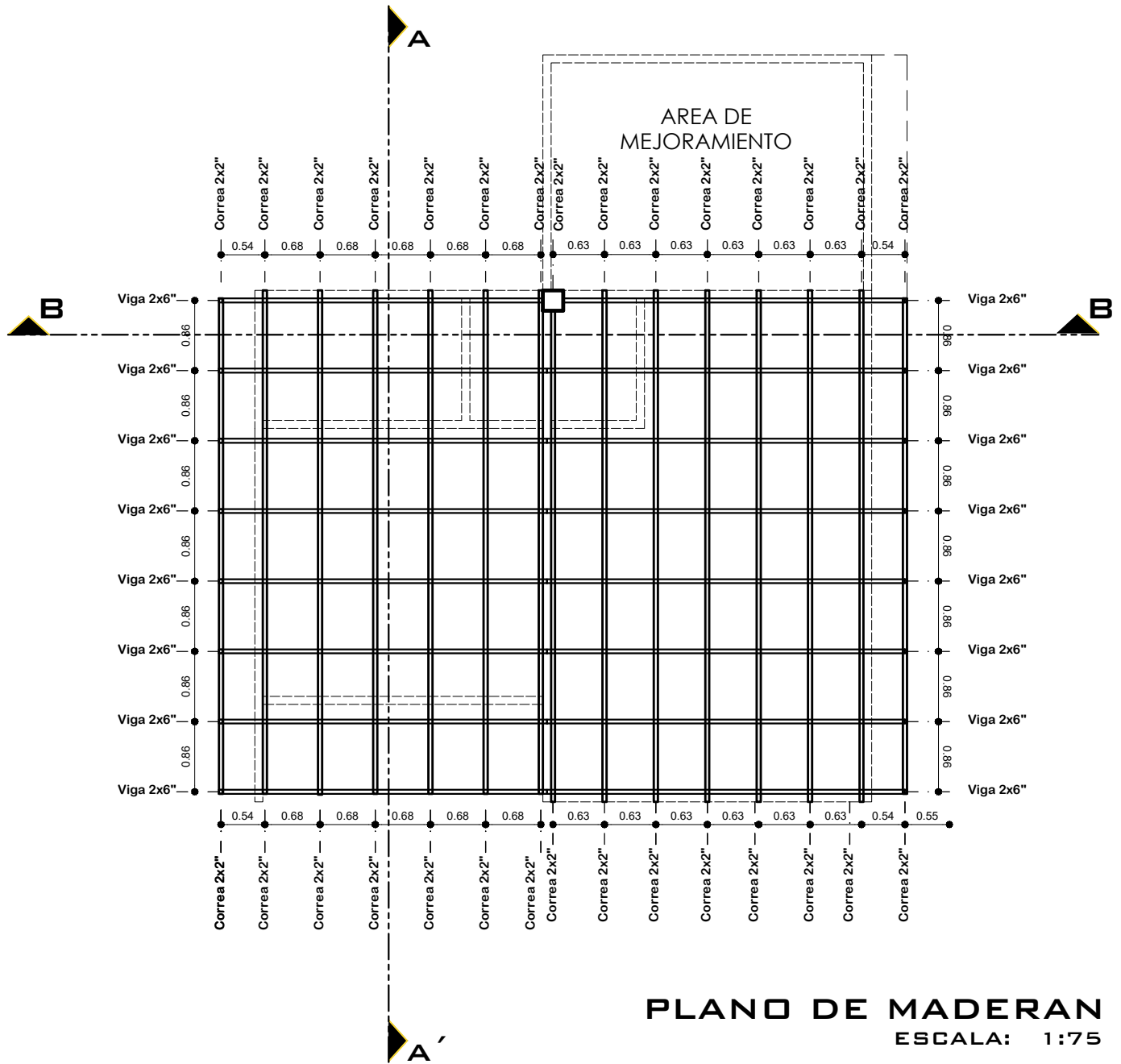
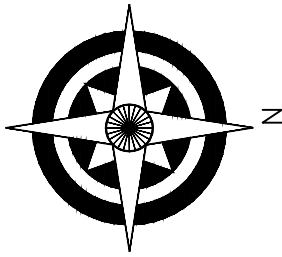

PLANO DE MADERAN
ESCALA: 1:75

AGENCIA ESTATAL DE VIVIENDA - AEVIVIENDA	
PROYECTO: PROYECTO DE VIVIENDA CUALITATIVA EN EL MUNICIPIO DE CAIZA D - FASE (VIII) 2023 - POTOSI	
MUNICIPIO: CAIZA D	
PROVINCIA: JOSE MARIA LINARES	DEPARTAMENTO: POTOSI

DISEÑO ARQUITECTÓNICO:	REVISADO Y APROBADO :	FECHA: NOVIEMBRE/2023
		SUPERFICIE: 47.52 m2
		LAMINA: 7/34

MODULO 1: AMPLIACION DORMITORIO- COCINA - BAÑO- AMBIENTE MULTIUSO

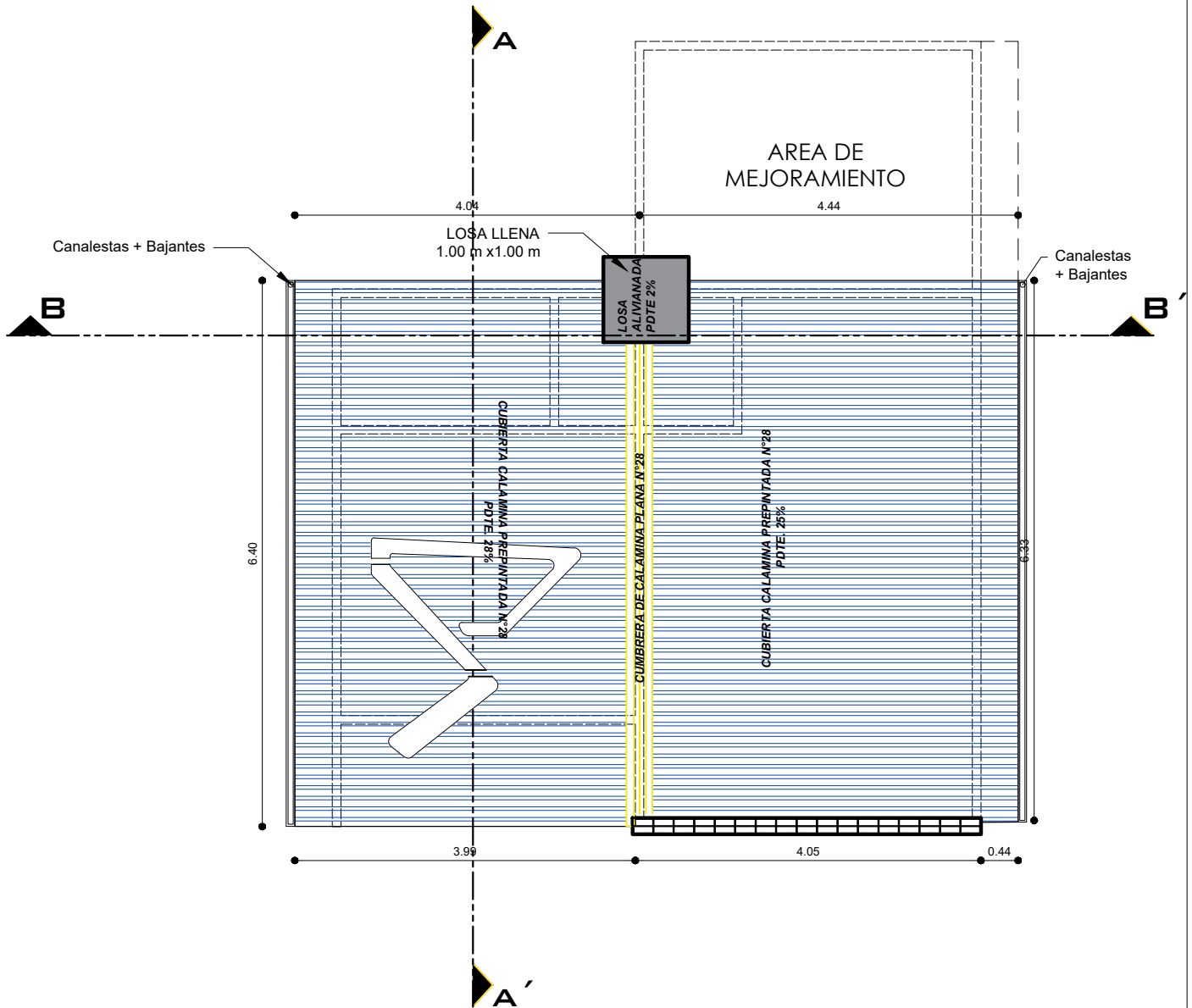
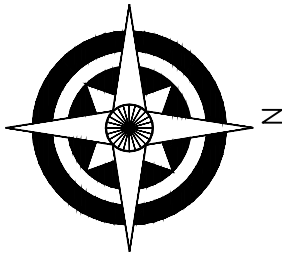

PLANO DE CUBIERTAS
ESCALA: 1:75

AGENCIA ESTATAL DE VIVIENDA - AEVIVIENDA	
PROYECTO: PROYECTO DE VIVIENDA CUALITATIVA EN EL MUNICIPIO DE CAIZA D - FASE (VIII) 2023 - POTOSI	
MUNICIPIO: CAIZA D	
PROVINCIA: JOSE MARIA LINARES	DEPARTAMENTO: POTOSI

DISEÑO ARQUITECTÓNICO:	REVISADO Y APROBADO :	FECHA: NOVIEMBRE/2023
		SUPERFICIE: 47.52 m2
		LAMINA: 8/34

MODULO 1: AMPLIACION DORMITORIO- COCINA - BAÑO- AMBIENTE MULTIUSO

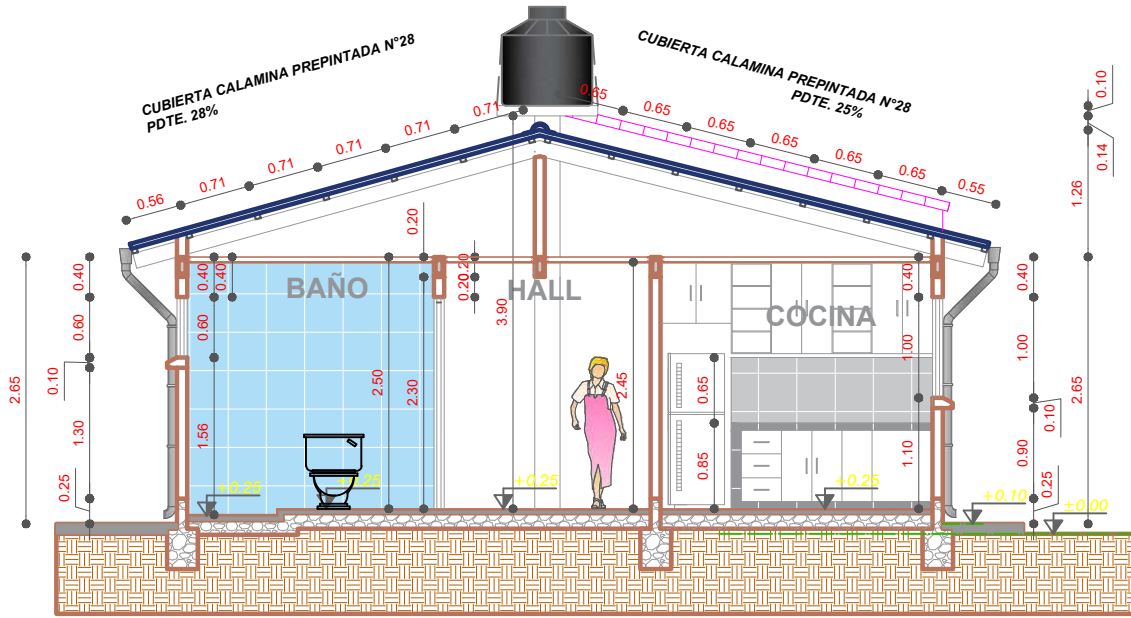

CORTE B-B'
ESCALA: 1:75

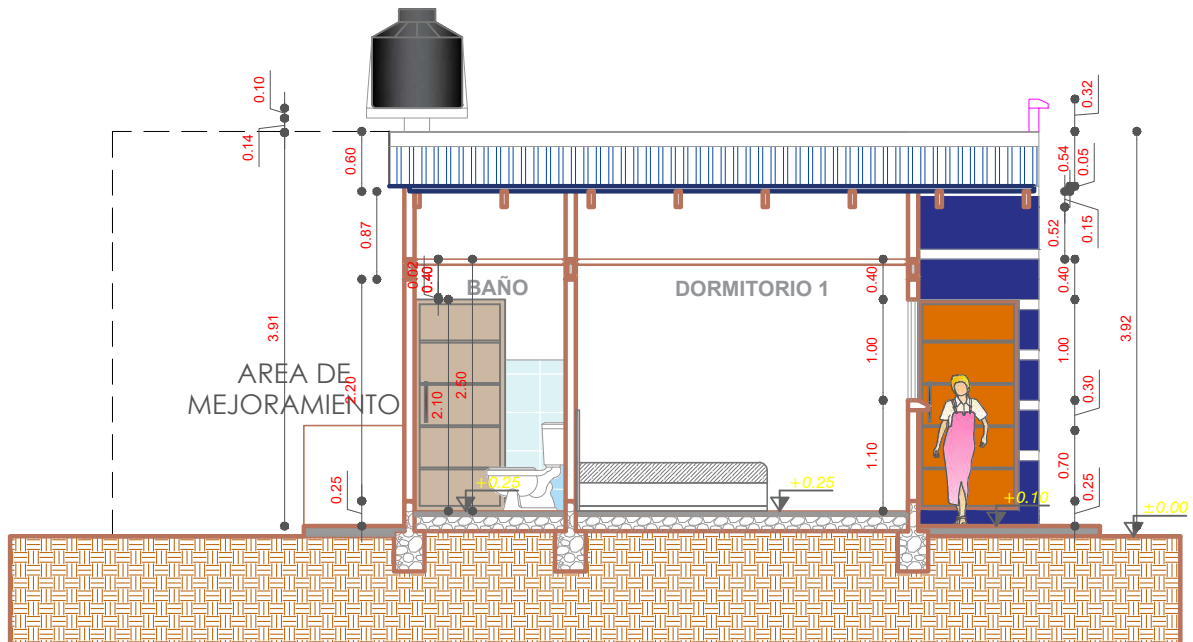

CORTE A-A'
ESCALA: 1:75

AGENCIA ESTATAL DE VIVIENDA - AEVIVIENDA	
PROYECTO:	PROYECTO DE VIVIENDA CUALITATIVA EN EL MUNICIPIO DE CAIZA D - FASE (VIII) 2023 - POTOSI
MUNICIPIO:	CAIZA D
PROVINCIA:	JOSE MARIA LINARES
DEPARTAMENTO:	POTOSI

DISEÑO ARQUITECTÓNICO:	REVISADO Y APROBADO :	FECHA: NOVIEMBRE/2023
		SUPERFICIE: 47.52 m2
		LAMINA: 9/34

MODULO 1: AMPLIACION DORMITORIO- COCINA - BAÑO- AMBIENTE MULTIUSO

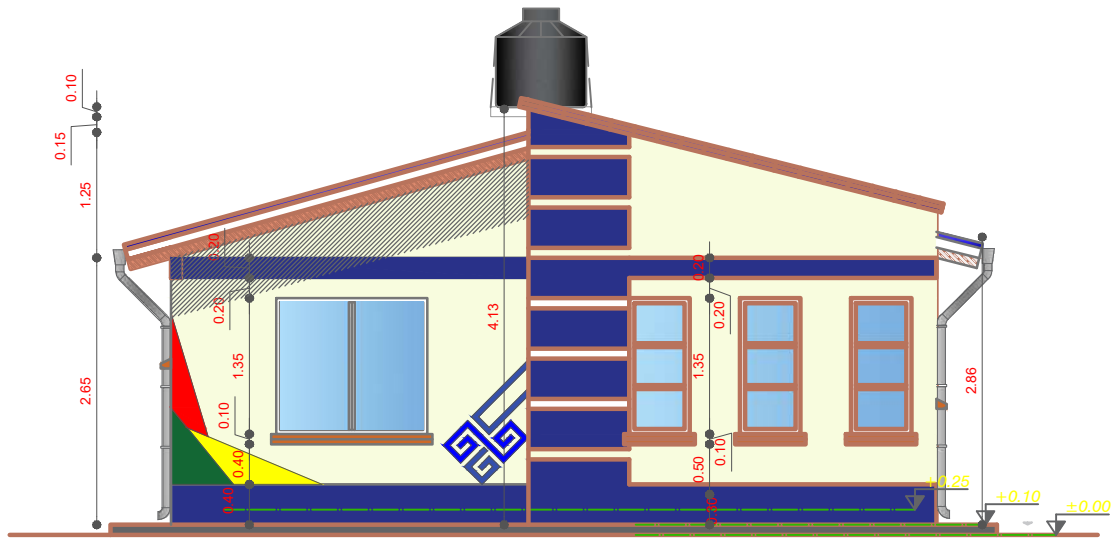

ELEVACION FRONTAL
ESCALA: 1:75

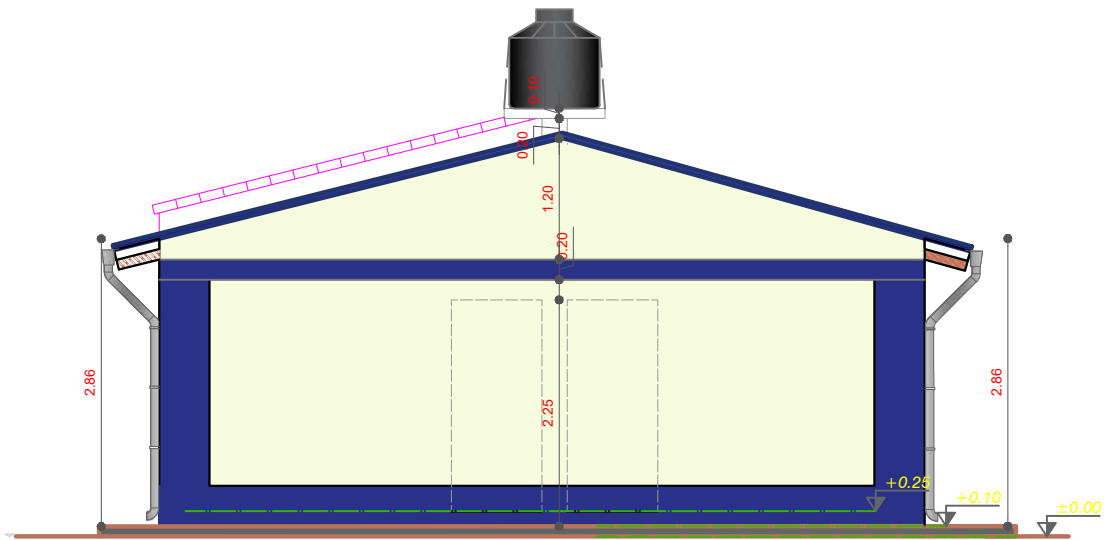

ELEVACION POSTERIOR
ESCALA: 1:75

AGENCIA ESTATAL DE VIVIENDA - AEVIVIENDA		DISEÑO ARQUITECTÓNICO:	REVISADO Y APROBADO :	FECHA: NOVIEMBRE/2023
PROYECTO: PROYECTO DE VIVIENDA CUALITATIVA EN EL MUNICIPIO DE CAIZA D - FASE (VIII) 2023 - POTOSI				SUPERFICIE: 47.52 m2
MUNICIPIO: CAIZA D				LAMINA:
PROVINCIA: JOSE MARIA LINARES	DEPARTAMENTO: POTOSI			10/34

MODULO 1: AMPLIACION DORMITORIO- COCINA - BAÑO- AMBIENTE MULTIUSO

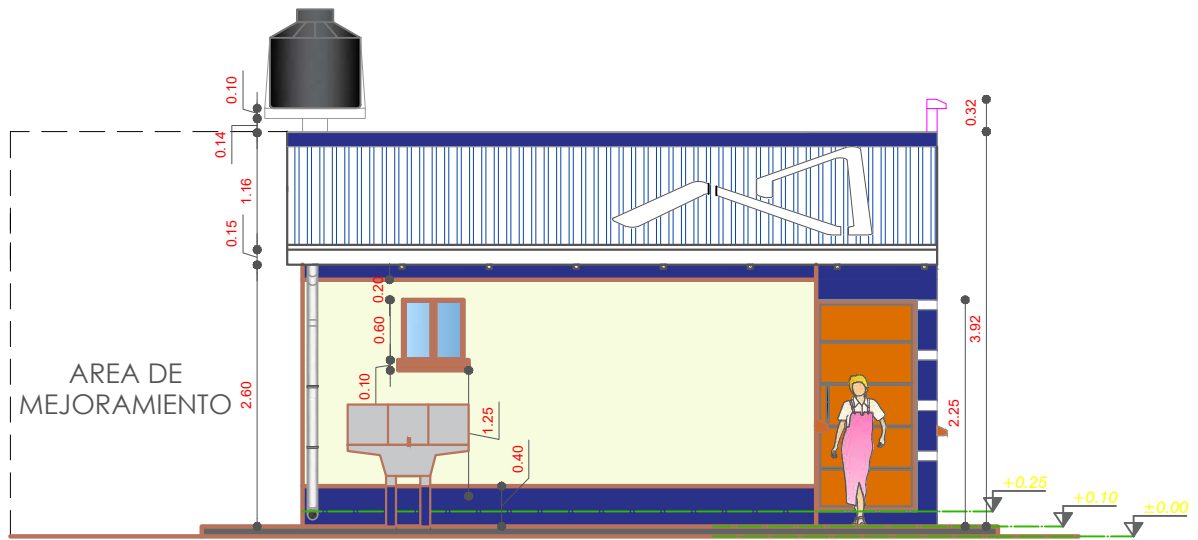

ELEVACION LATERAL IZQUIERDO

ESCALA: 1:75

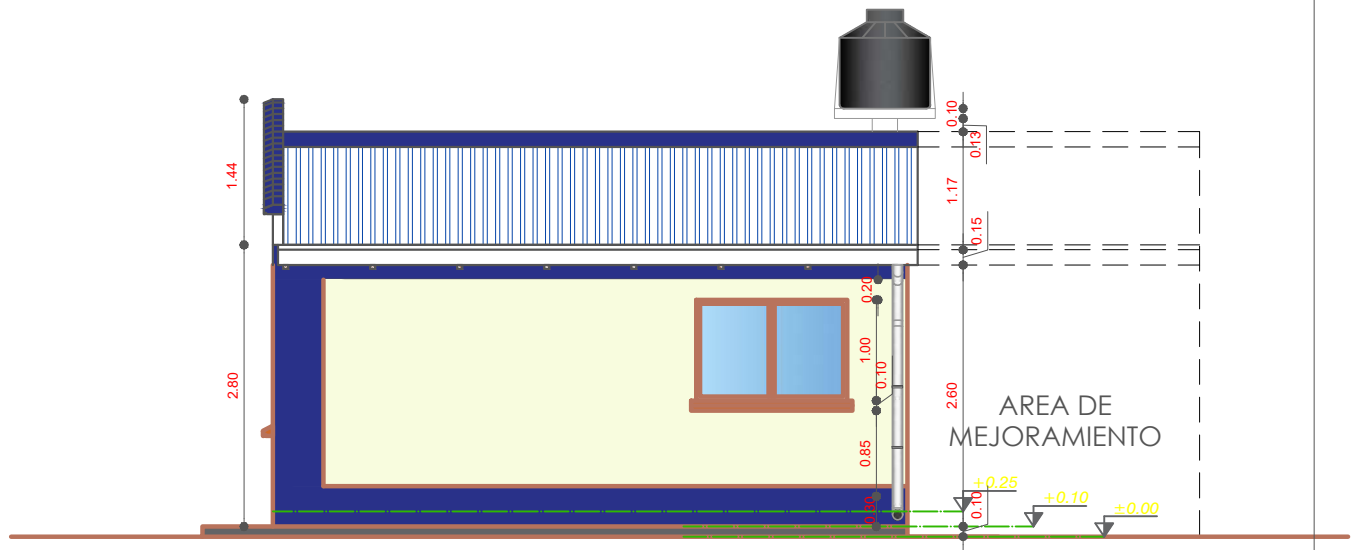

ELEVACION LATERAL DERECHO

ESCALA: 1:75

AGENCIA ESTATAL DE VIVIENDA - AEVIVIENDA		DISEÑO ARQUITECTÓNICO:	REVISADO Y APROBADO :	FECHA: NOVIEMBRE/2023
PROYECTO: PROYECTO DE VIVIENDA CUALITATIVA EN EL MUNICIPIO DE CAIZA D - FASE (VIII) 2023 - POTOSI				SUPERFICIE: 47.52 m2
MUNICIPIO: CAIZA D				LAMINA:
PROVINCIA: JOSE MARIA LINARES	DEPARTAMENTO: POTOSI			11/34

MODULO 1: AMPLIACION DORMITORIO- COCINA - BAÑO- AMBIENTE MULTIUSO

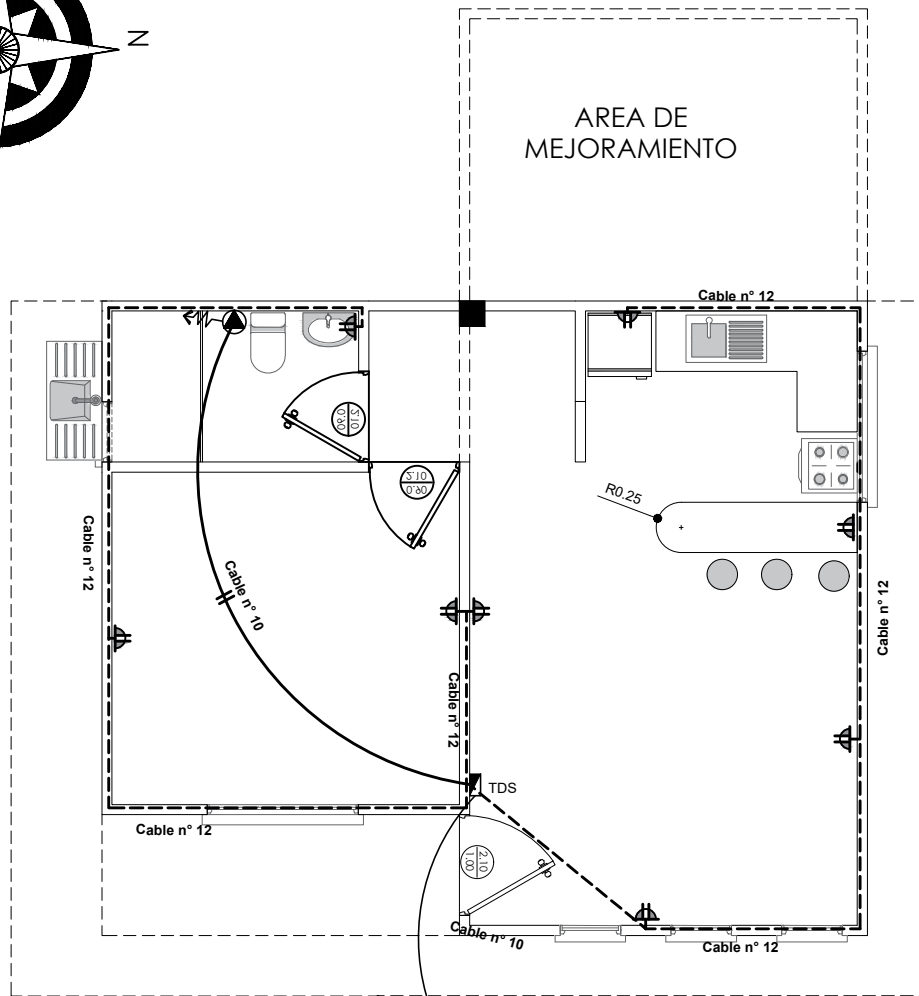
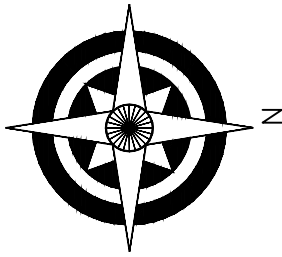

SIMBOLOGIA	
	TDS TABLERO DE DISTRIBUCION SECUNDARIO
	CIRCUITO DE TOMA CORRIENTES
	TOMA DE FUERZA
	TOMA CORRIENTE DOBLE

INSTALACION ELECTRICA-ILUMINACION

ESCALA: 1:75

AGENCIA ESTATAL DE VIVIENDA - AEVIVIENDA	
PROYECTO:	PROYECTO DE VIVIENDA CUALITATIVA EN EL MUNICIPIO DE CAIZA D - FASE (VIII) 2023 - POTOSI
MUNICIPIO:	CAIZA D
PROVINCIA:	JOSE MARIA LINARES
DEPARTAMENTO:	POTOSI

DISEÑO ARQUITECTÓNICO:	REVISADO Y APROBADO :	FECHA: NOVIEMBRE/2023
		SUPERFICIE: 47.52 m2
		LAMINA: 12/34

MODULO 1: AMPLIACION DORMITORIO- COCINA - BAÑO- AMBIENTE MULTIUSO

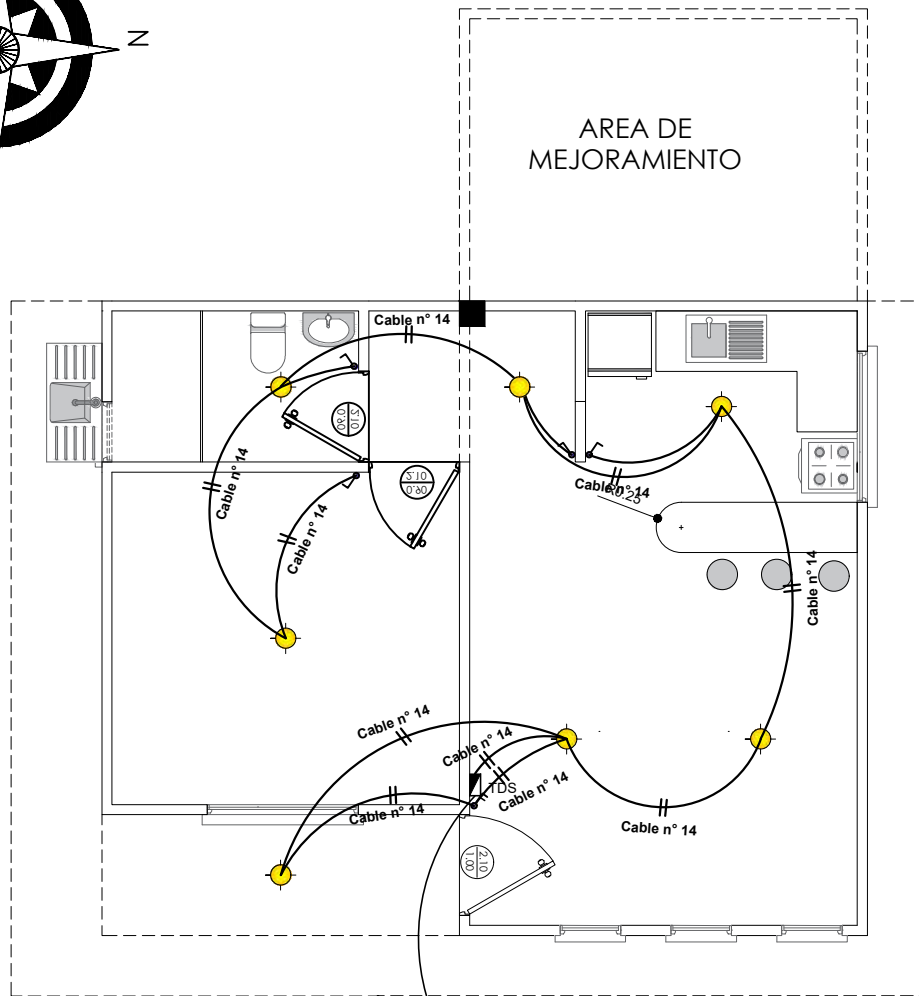
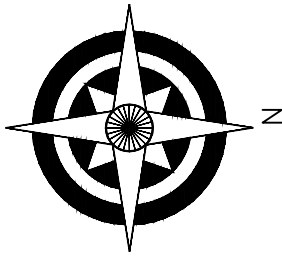

SIMBOLOGIA	
	TDS TABLERO DE DISTRIBUCION SECUNDARIO
	CIRCUITO DE ILUMINACION
	PUNTO DE ILUMINACION
	INTERRUPTOR SIMPLE

INSTALACION ELECTRICA-TOMACORRIENTE

ESCALA: 1:75

AGENCIA ESTATAL DE VIVIENDA - AEVIVIENDA	
PROYECTO:	PROYECTO DE VIVIENDA CUALITATIVA EN EL MUNICIPIO DE CAIZA D - FASE (VIII) 2023 - POTOSI
MUNICIPIO:	CAIZA D
PROVINCIA:	JOSE MARIA LINARES
DEPARTAMENTO:	POTOSI

DISENO ARQUITECTONICO:	REVISADO Y APROBADO :	FECHA: NOVIEMBRE/2023
		SUPERFICIE: 47.52 m2
		LAMINA: 13/34

MODULO 1: AMPLIACION DORMITORIO- COCINA - BAÑO- AMBIENTE MULTIUSO

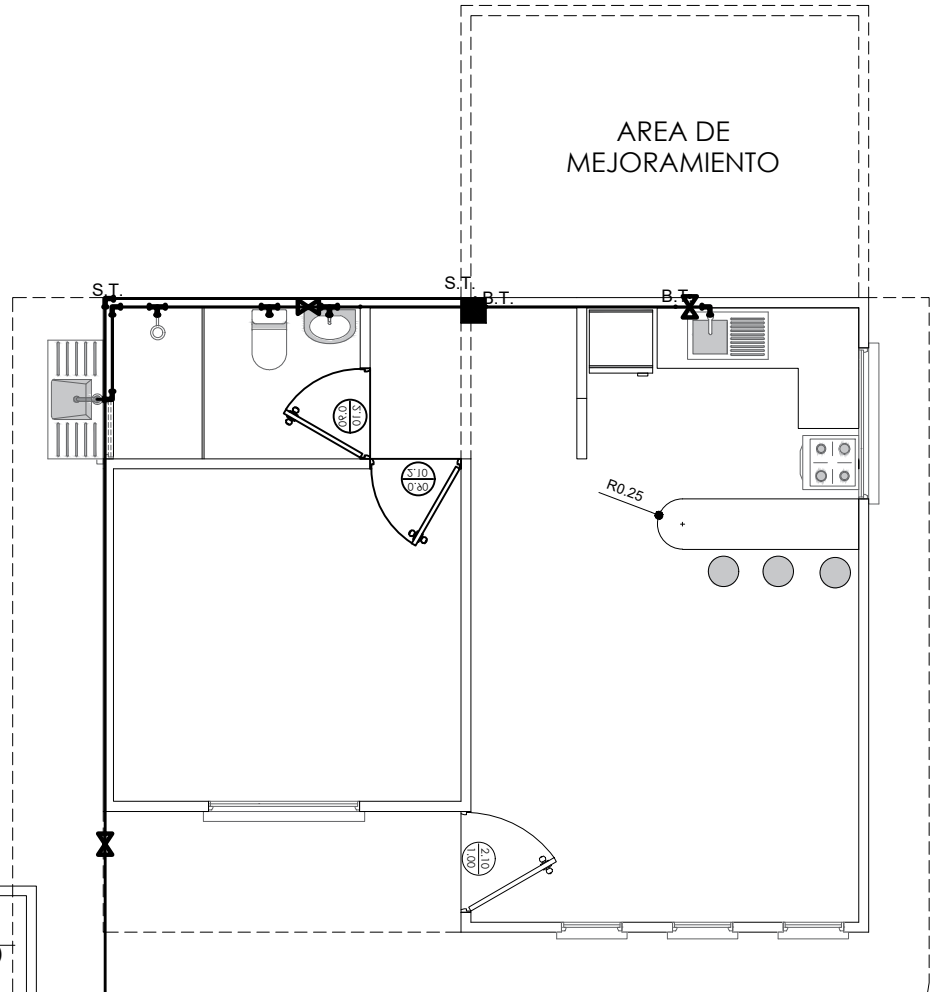
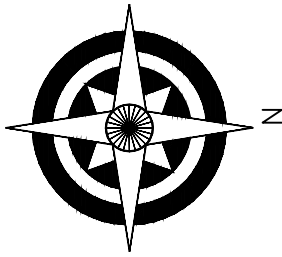

REFERENCIAS:	
— Tubería de Agua Potable (TAP)	
Lavanderia	Lv
Lavamanos	Lm
Inodoro	I
Ducha	Du
Lavaplatos	Lp
Tanque plastico de agua	Tq
SIMBOLOGÍA	
	Ducha
	Union "T"
	Codo a 90°
	Medidor
	Válvula de Paso

INSTALACION AGUA POTABLE

ESCALA: 1:75

AGENCIA ESTATAL DE VIVIENDA - AEVIVIENDA	
PROYECTO: PROYECTO DE VIVIENDA CUALITATIVA EN EL MUNICIPIO DE CAIZA D - FASE (VIII) 2023 - POTOSI	
MUNICIPIO: CAIZA D	
PROVINCIA: JOSE MARIA LINARES	DEPARTAMENTO: POTOSI

DISEÑO ARQUITECTÓNICO:	REVISADO Y APROBADO :	FECHA: NOVIEMBRE/2023
		SUPERFICIE: 47.52 m2
		LAMINA: 14/34

MODULO 1: AMPLIACION DORMITORIO- COCINA - BAÑO- AMBIENTE MULTIUSO

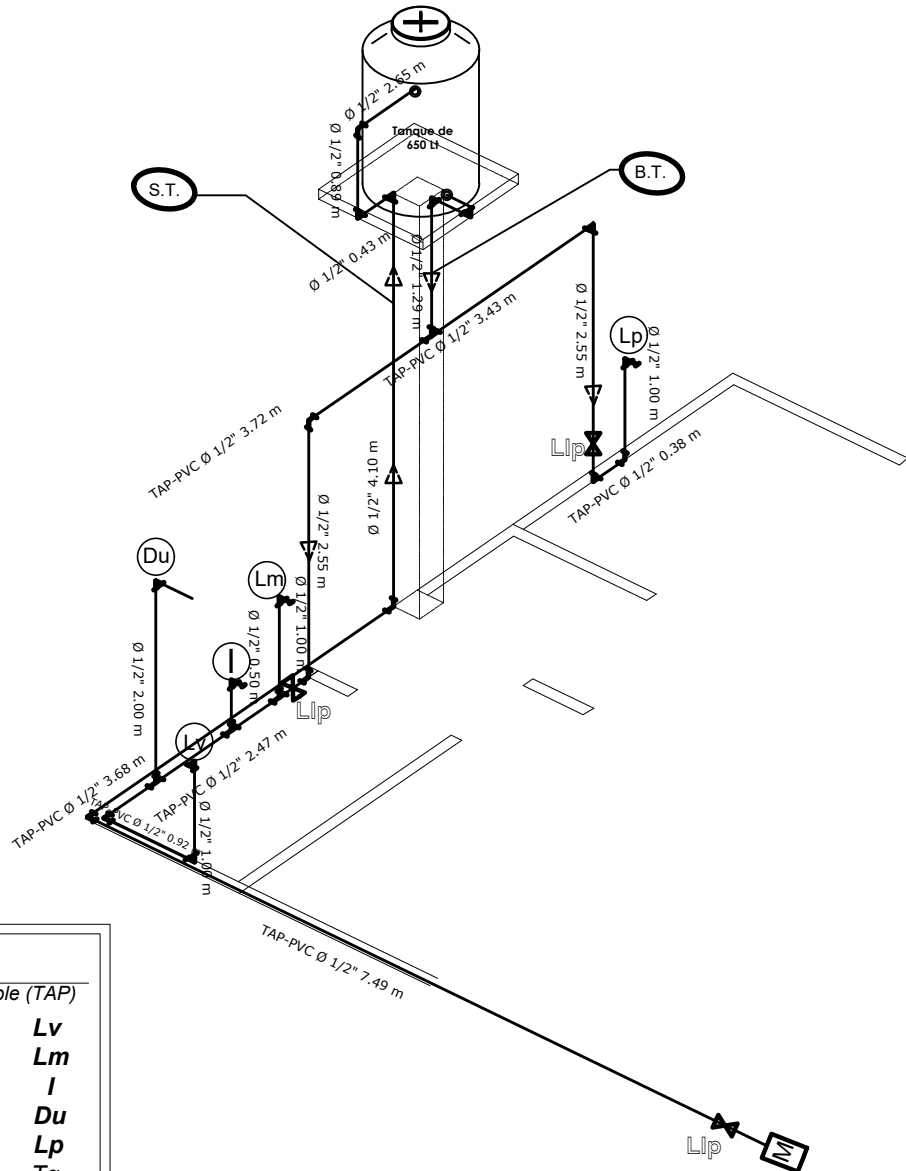

REFERENCIAS:

— Tubería de Agua Potable (TAP)

Lavanderia **Lv**
 Lavamanos **Lm**
 Inodoro **I**
 Ducha **Du**
 Lavaplatos **Lp**
 Tanque plastico de agua **Tq**

SIMBOLOGÍA

Ducha
 Union "T"
 Codo a 90°
 Medidor
 Válvula de Paso

ISOMETRIA
 ESCALA: 1:75

AGENCIA ESTATAL DE VIVIENDA - AEVIVIENDA	
PROYECTO: PROYECTO DE VIVIENDA CUALITATIVA EN EL MUNICIPIO DE CAIZA D - FASE (VIII) 2023 - POTOSI	
MUNICIPIO: CAIZA D	
PROVINCIA: JOSE MARIA LINARES	DEPARTAMENTO: POTOSI

DISEÑO ARQUITECTÓNICO:	REVISADO Y APROBADO :	FECHA: NOVIEMBRE/2023
		SUPERFICIE: 47.52 m2
		LAMINA: 15/34

MODULO 1: AMPLIACION DORMITORIO- COCINA - BAÑO- AMBIENTE MULTIUSO

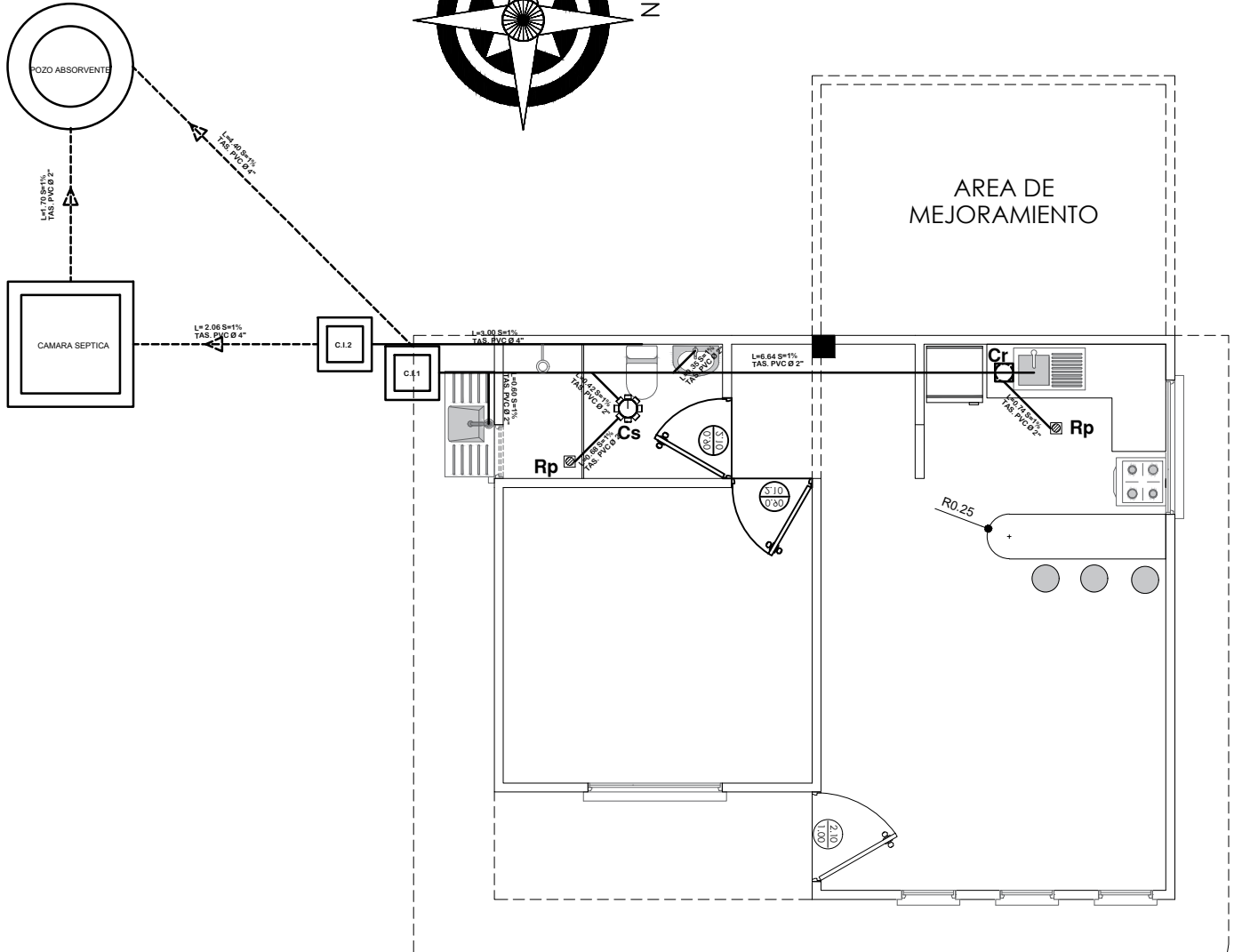
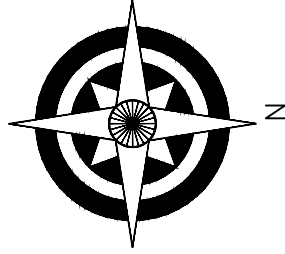

SIMBOLOGIA

	TUBERIA SANITARIA DE P.V.C.
	YEE DE REDUCCION DE P.V.C. 4" A 2"
	YEE DE P.V.C. 2"
	CODO DE P.V.C. 2"
	CAJA SIFONISADA
	CI CAMARA DE INSPECCION
	Car CAJA DE REGISTRO
	Rp REJILLA DE PISO

INSTALACION SANITARIA
ESCALA: 1:75

AGENCIA ESTATAL DE VIVIENDA - AEVIVIENDA	
PROYECTO:	PROYECTO DE VIVIENDA CUALITATIVA EN EL MUNICIPIO DE CAIZA D - FASE (VIII) 2023 - POTOSI
MUNICIPIO:	CAIZA D
PROVINCIA:	JOSE MARIA LINARES
DEPARTAMENTO:	POTOSI

DISEÑO ARQUITECTÓNICO:	REVISADO Y APROBADO :	FECHA: NOVIEMBRE/2023
		SUPERFICIE: 47.52 m2
		LAMINA: 16/34

MODULO 1: AMPLIACION DORMITORIO- COCINA - BAÑO- AMBIENTE MULTIUSO

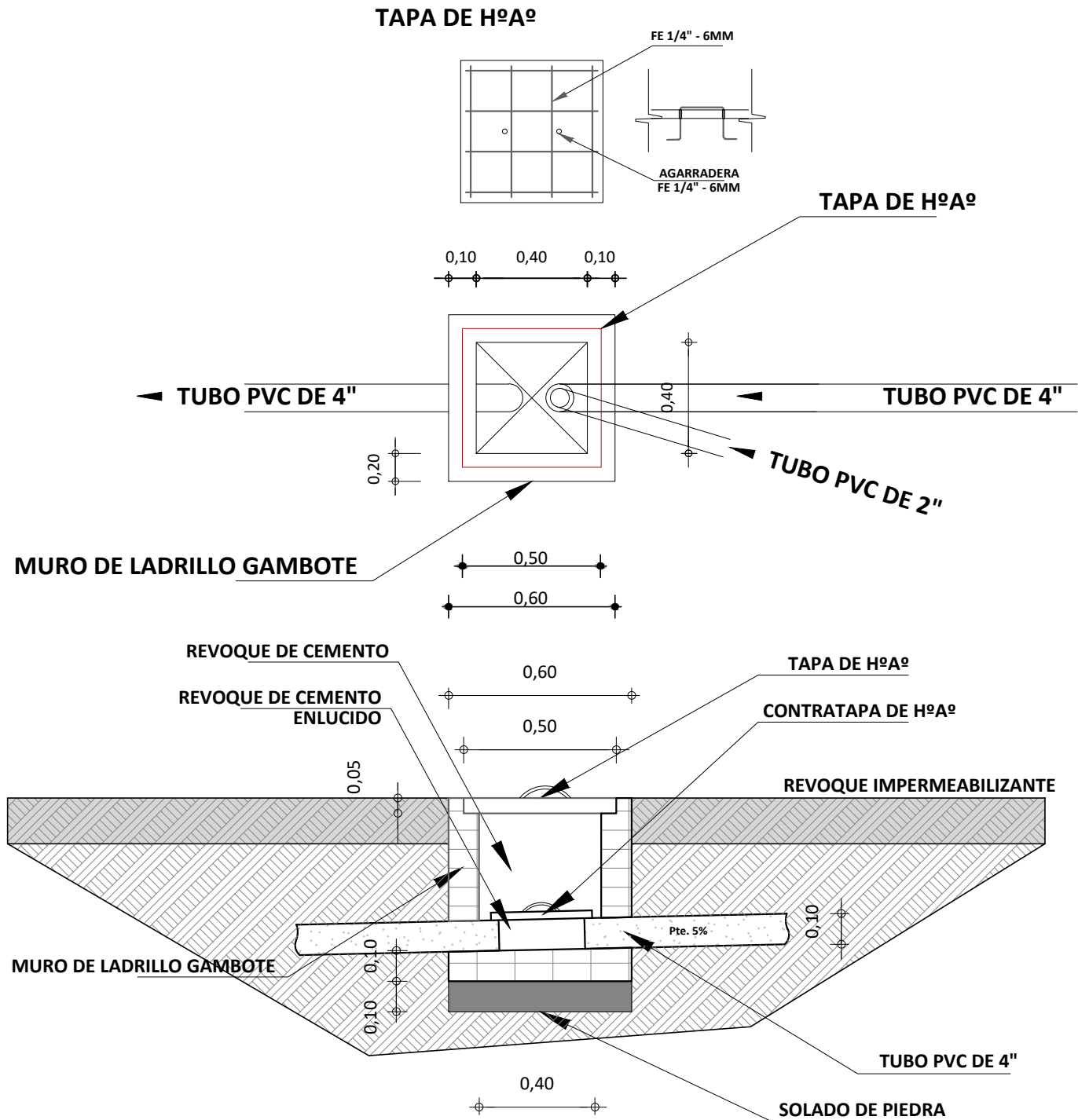

DETALLE DE CAMARA DE INSPECCION

ESCALA: 1:25

AGENCIA ESTATAL DE VIVIENDA - AEVIENDA	
PROYECTO: PROYECTO DE VIVIENDA CUALITATIVA EN EL MUNICIPIO DE CAIZA D - FASE (VIII) 2023 - POTOSI	
MUNICIPIO: CAIZA D	
PROVINCIA: JOSE MARIA LINARES	DEPARTAMENTO: POTOSI

DISEÑO ARQUITECTÓNICO:	REVISADO Y APROBADO:	FECHA: NOVIEMBRE/2023
		SUPERFICIE: 47.52 m2
		LAMINA: 17/34

MODULO 1: AMPLIACION DORMITORIO- COCINA - BAÑO- AMBIENTE MULTIUSO

**TAPA DE HºAº
POZO DE ABSORCION**

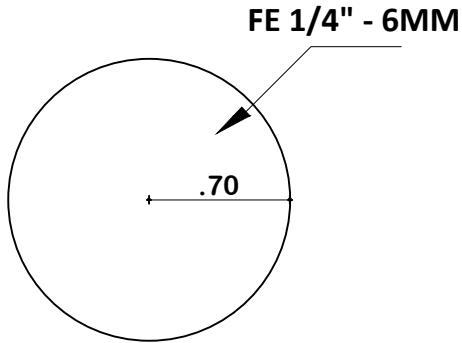

PLANTA

**TAPA DE HºAº
CAMARA SEPTICA**

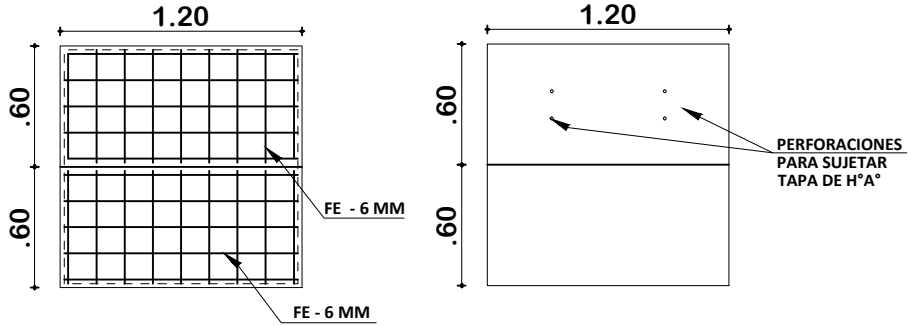

PLANTA

**DETALLE CONSTRUCTIVOS
POZO DE ABSORCION Y CAMARA SEPTICA
ESCALA: 1:50**

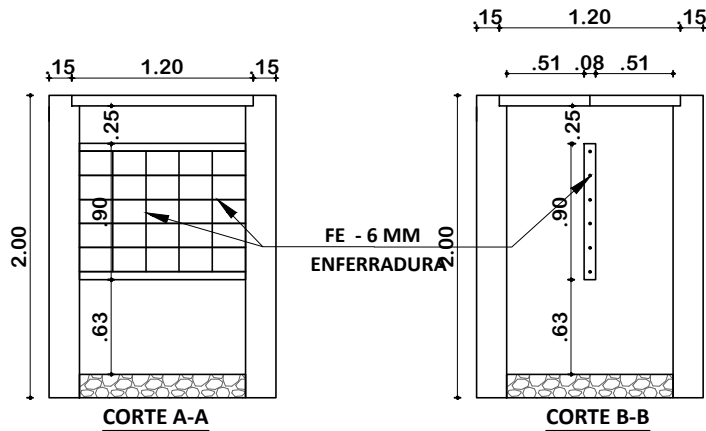

**INSTALACION SANITARIA
ESCALA: 1:75**

AGENCIA ESTATAL DE VIVIENDA - AEVIVIENDA	
PROYECTO: PROYECTO DE VIVIENDA CUALITATIVA EN EL MUNICIPIO DE CAIZA D - FASE (VIII) 2023 - POTOSI	
MUNICIPIO: CAIZA D	
PROVINCIA: JOSE MARIA LINARES	DEPARTAMENTO: POTOSI

DISEÑO ARQUITECTÓNICO:	REVISADO Y APROBADO :	FECHA: NOVIEMBRE/2023
		SUPERFICIE: 47.52 m2
		LAMINA: 18/34

MODULO 1: AMPLIACION DORMITORIO- COCINA - BAÑO- AMBIENTE MULTIUSO

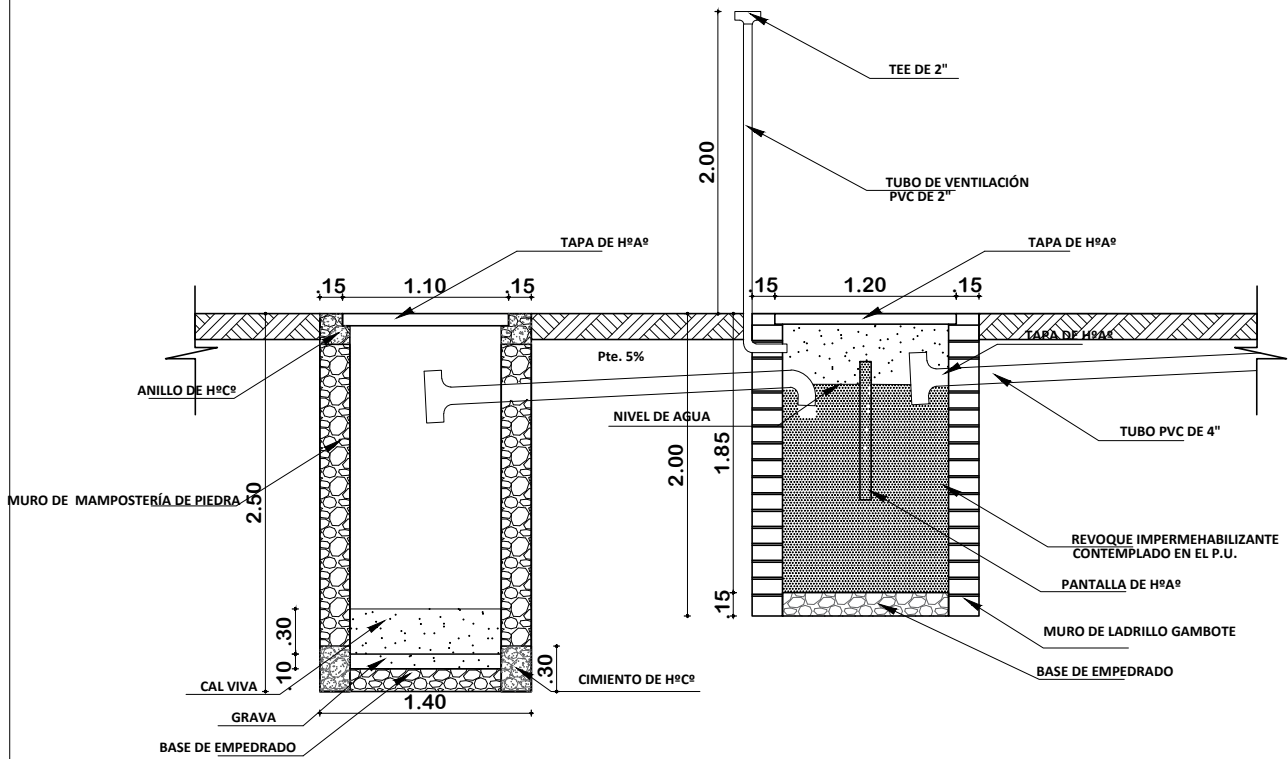
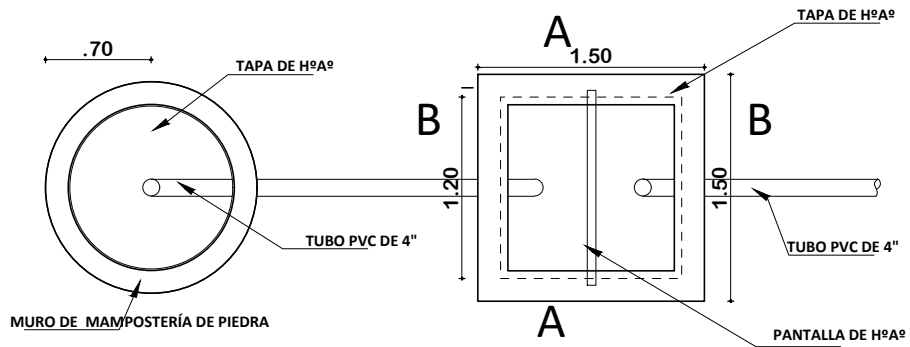

POZO ABSORVENTE H=2.50m
 TEE 4" PZA 1
 TUBERIA 4" ML 4

CÁMARA SÉPTICA
 CODO 4" PZA 1
 TEE 4" PZA 1
 TUBERIA 4" ML 4

PLANO INSTALACION CAMARA Y POZO ABSORVENTE
 ESCALA: 1:75

AGENCIA ESTATAL DE VIVIENDA - AEVIVIENDA	
PROYECTO: PROYECTO DE VIVIENDA CUALITATIVA EN EL MUNICIPIO DE CAIZA D - FASE (VIII) 2023 - POTOSI	
MUNICIPIO: CAIZA D	
PROVINCIA: JOSE MARIA LINARES	DEPARTAMENTO: POTOSI

DISEÑO ARQUITECTÓNICO:	REVISADO Y APROBADO:	FECHA: NOVIEMBRE/2023
		SUPERFICIE: 47.52 m2
		LAMINA: 19/34

MODULO 1: AMPLIACION DORMITORIO- COCINA - BAÑO- AMBIENTE MULTIUSO

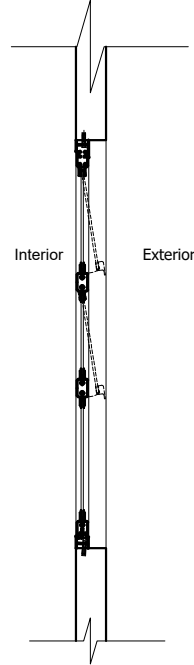
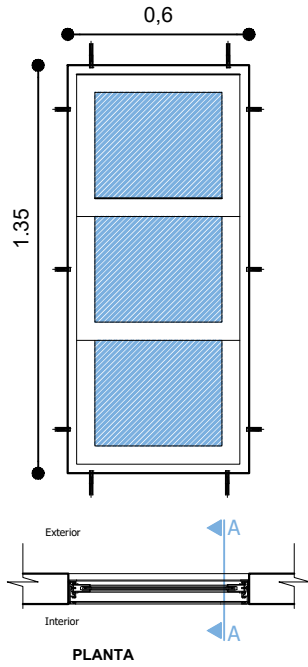

VENTANA TIPO 1

DETALLE VENTANA DE ALUMINIO 0,60 x 1,35

ESC: 1:25

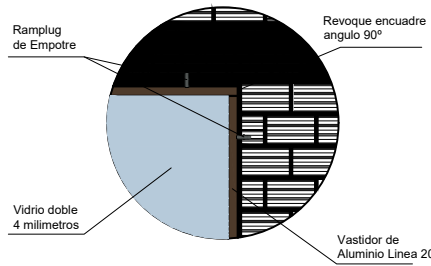
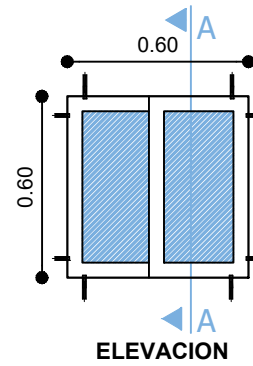

VENTANA TIPO 3

DETALLE VENTANA DE ALUMINIO 0,60 x 0.60

ESC: 1:25

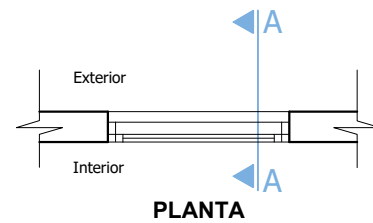
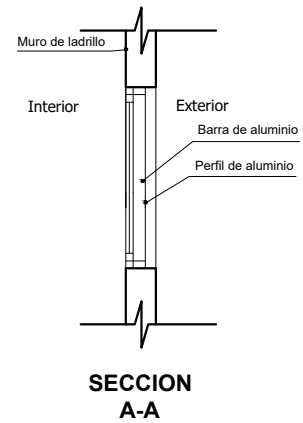

AGENCIA ESTATAL DE VIVIENDA - AEVIVIENDA	
PROYECTO: PROYECTO DE VIVIENDA CUALITATIVA EN EL MUNICIPIO DE CAIZA D - FASE (VIII) 2023 - POTOSI	
MUNICIPIO: CAIZA D	
PROVINCIA: JOSE MARIA LINARES	DEPARTAMENTO: POTOSI

DISENO ARQUITECTÓNICO:	REVISADO Y APROBADO :	FECHA: NOVIEMBRE/2023
		SUPERFICIE: 47.52 m2
		LAMINA: 20/34

MODULO 1: AMPLIACION DORMITORIO- COCINA - BAÑO- AMBIENTE MULTIUSO

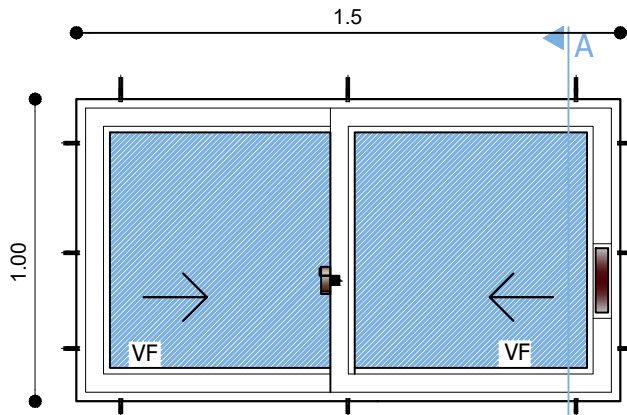

ELEVACION

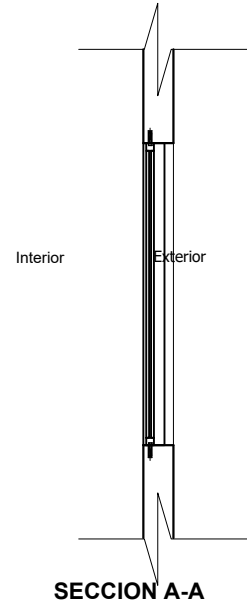

SECCION A-A

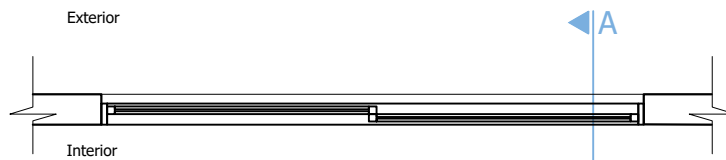

PLANTA

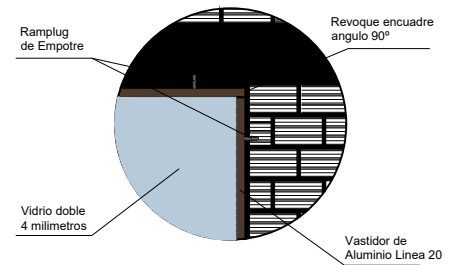
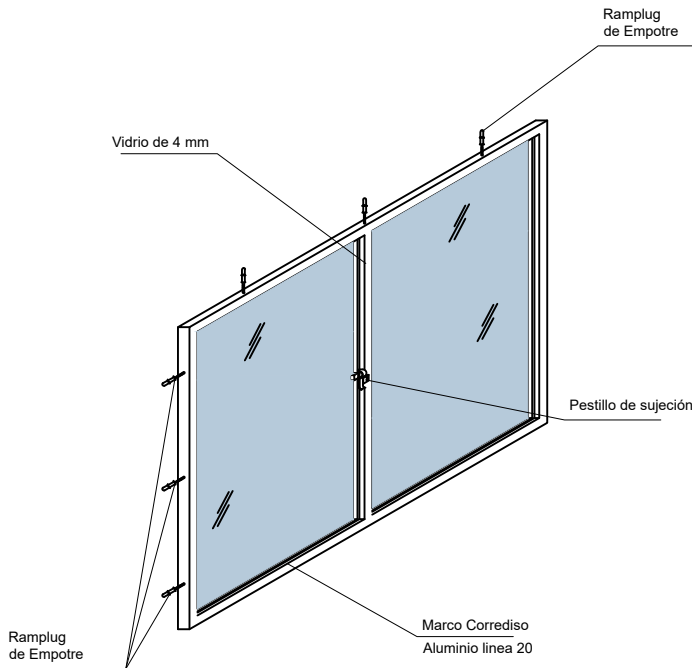

**VENTANA TIPO 2
DETALLE VENTANA DE
ALUMINIO 1,00 X 1,50**

ESC: 1:25

AGENCIA ESTATAL DE VIVIENDA - AEVIVIENDA	
PROYECTO: PROYECTO DE VIVIENDA CUALITATIVA EN EL MUNICIPIO DE CAIZA D - FASE (VIII) 2023 - POTOSI	
MUNICIPIO: CAIZA D	
PROVINCIA: JOSE MARIA LINARES	DEPARTAMENTO: POTOSI

DISEÑO ARQUITECTÓNICO:	REVISADO Y APROBADO :	FECHA: NOVIEMBRE/2023
		SUPERFICIE: 47.52 m2
		LAMINA: 21/34

MODULO 1: AMPLIACION DORMITORIO- COCINA - BAÑO- AMBIENTE MULTIUSO

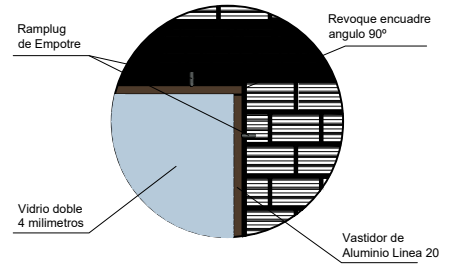
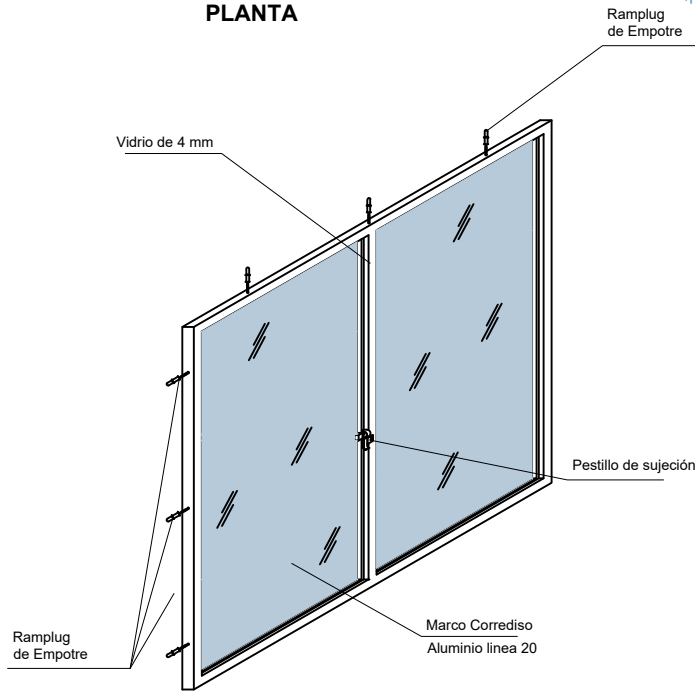
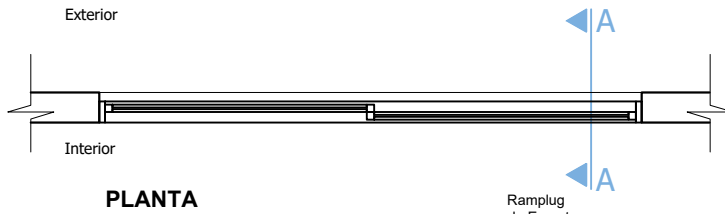
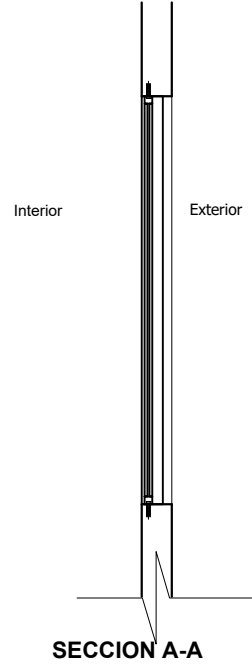
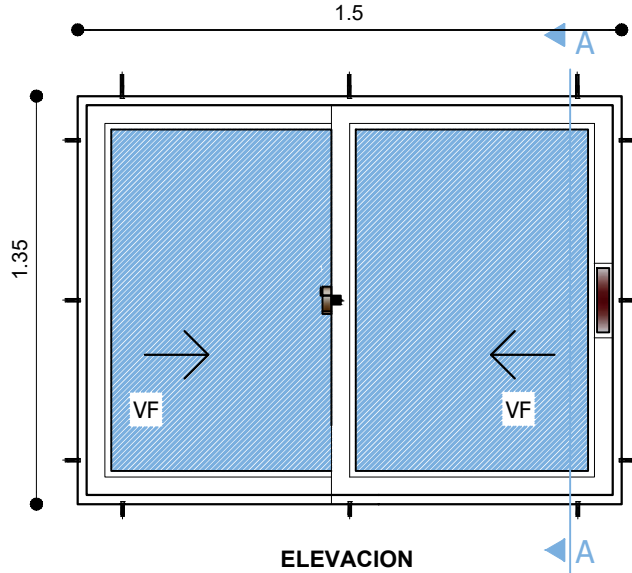

VENTANA TIPO 5

DETALLE VENTANA DE ALUMINIO 1,35 x 1,50

ESC: 1:25

AGENCIA ESTATAL DE VIVIENDA - AEVIVIENDA	
PROYECTO: PROYECTO DE VIVIENDA CUALITATIVA EN EL MUNICIPIO DE CAIZA D - FASE (VIII) 2023 - POTOSI	
MUNICIPIO: CAIZA D	
PROVINCIA: JOSE MARIA LINARES	DEPARTAMENTO: POTOSI

DISEÑO ARQUITECTÓNICO:	REVISADO Y APROBADO :	FECHA: NOVIEMBRE/2023
		SUPERFICIE: 47.52 m2
		LAMINA: 22/34

MODULO 1: AMPLIACION DORMITORIO- COCINA - BAÑO- AMBIENTE MULTIUSO

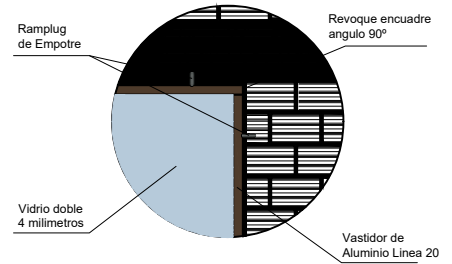
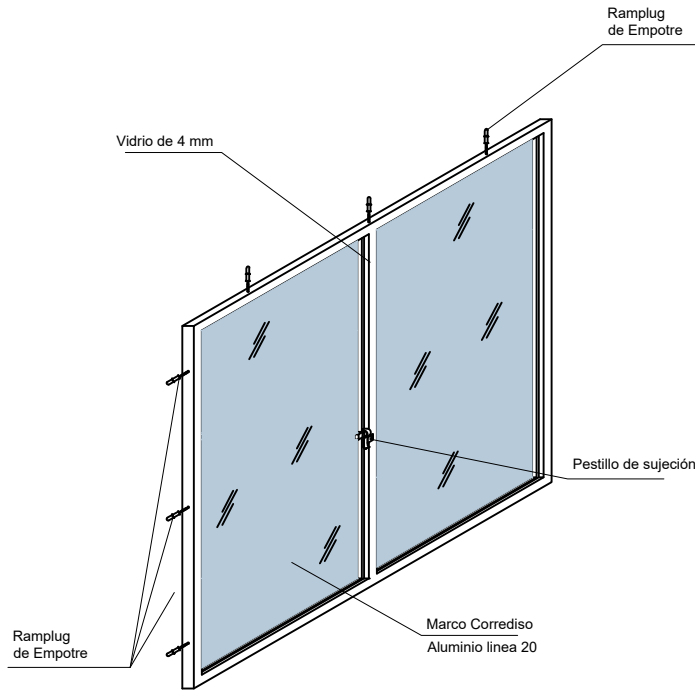
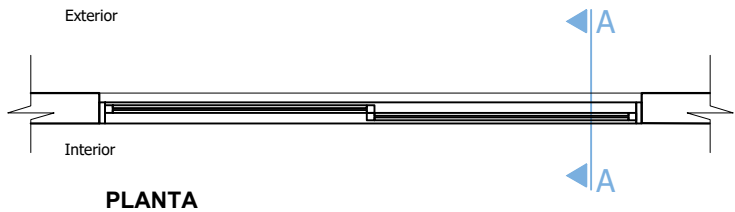
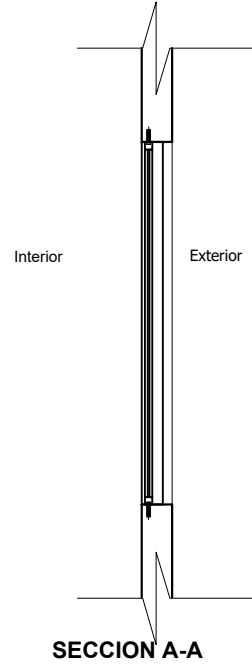
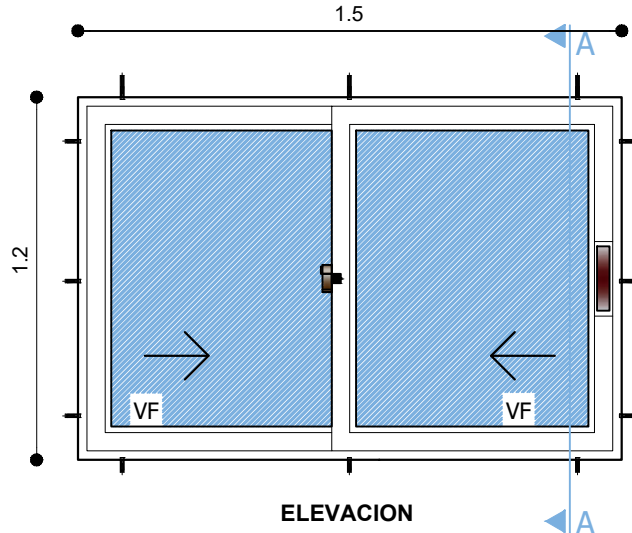

VENTANA TIPO 3

DETALLE VENTANA DE ALUMINIO 1,20 x 1,50

ESC: 1:25

AGENCIA ESTATAL DE VIVIENDA - AEVIENDA	
PROYECTO: PROYECTO DE VIVIENDA CUALITATIVA EN EL MUNICIPIO DE CAIZA D - FASE (VIII) 2023 - POTOSI	
MUNICIPIO: CAIZA D	
PROVINCIA: JOSE MARIA LINARES	DEPARTAMENTO: POTOSI

DISEÑO ARQUITECTÓNICO:	REVISADO Y APROBADO :	FECHA: NOVIEMBRE/2023
		SUPERFICIE: 47.52 m2
		LAMINA: 23/34

MODULO 1: AMPLIACION DORMITORIO- COCINA - BAÑO- AMBIENTE MULTIUSO

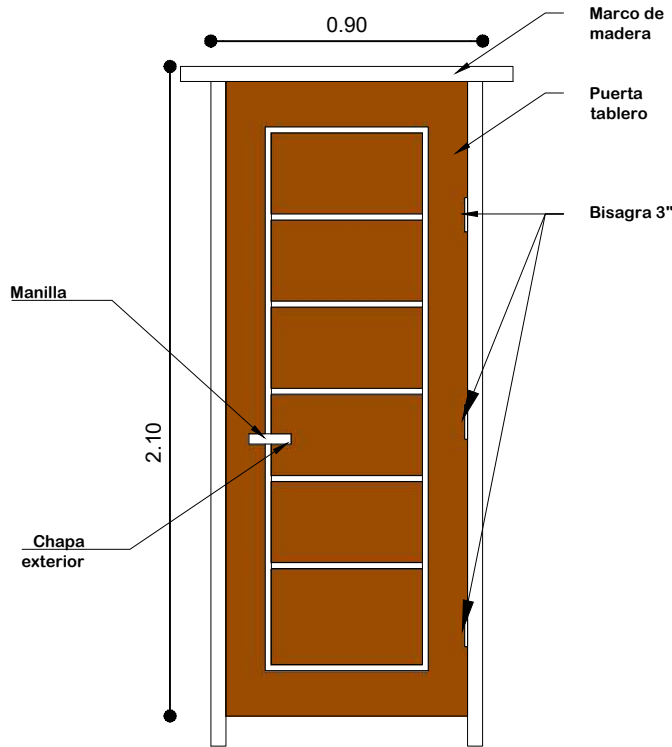

PUERTA 0,90x2,10

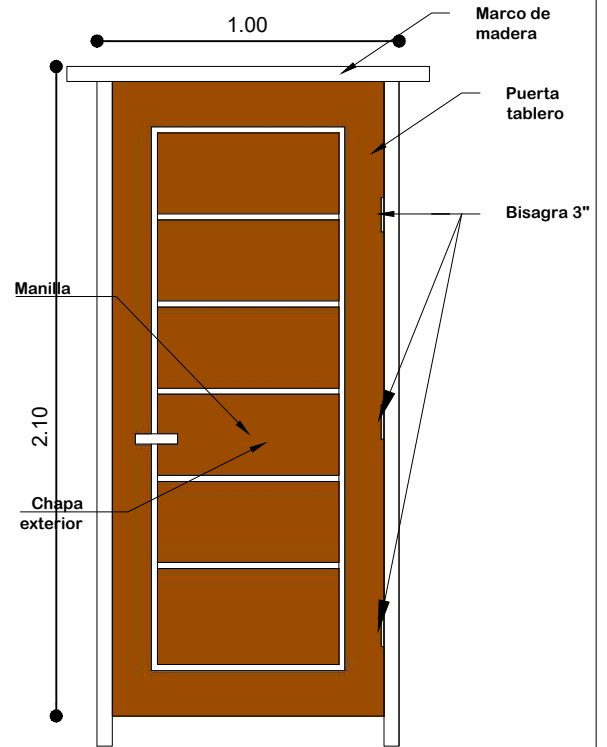

PUERTA 1,00x2,10

ESC: 1:25

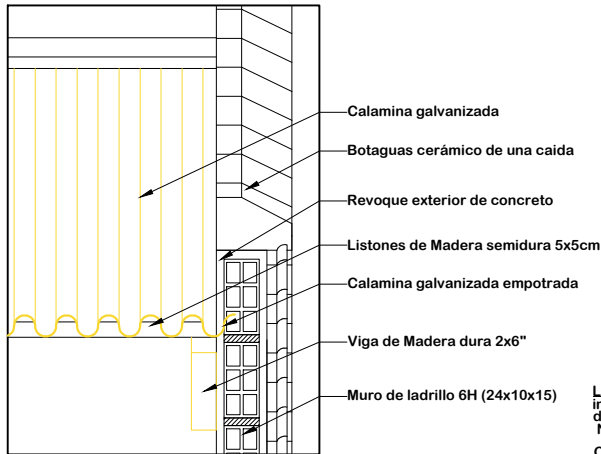

DETALLE EMPOTRADO DE CALAMINA
ESC: 1:15

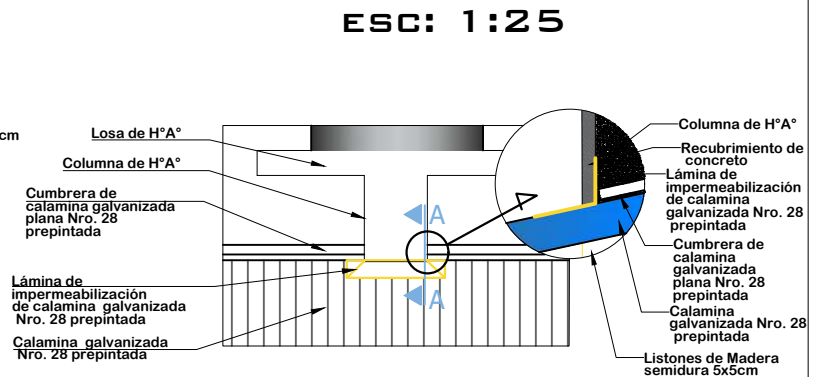

DETALLE DE IMPERMEABILIZACIÓN DE CUBIERTA
ESC: 1:30

AGENCIA ESTATAL DE VIVIENDA - AEVIVIENDA	
PROYECTO: PROYECTO DE VIVIENDA CUALITATIVA EN EL MUNICIPIO DE CAIZA D - FASE (VIII) 2023 - POTOSI	
MUNICIPIO: CAIZA D	
PROVINCIA: JOSE MARIA LINARES	DEPARTAMENTO: POTOSI

DISEÑO ARQUITECTÓNICO:	REVISADO Y APROBADO :	FECHA: NOVIEMBRE/2023
		SUPERFICIE: 47.52 m2
		LAMINA:
		24/34

MODULO 1: AMPLIACION DORMITORIO- COCINA - BAÑO- AMBIENTE MULTIUSO

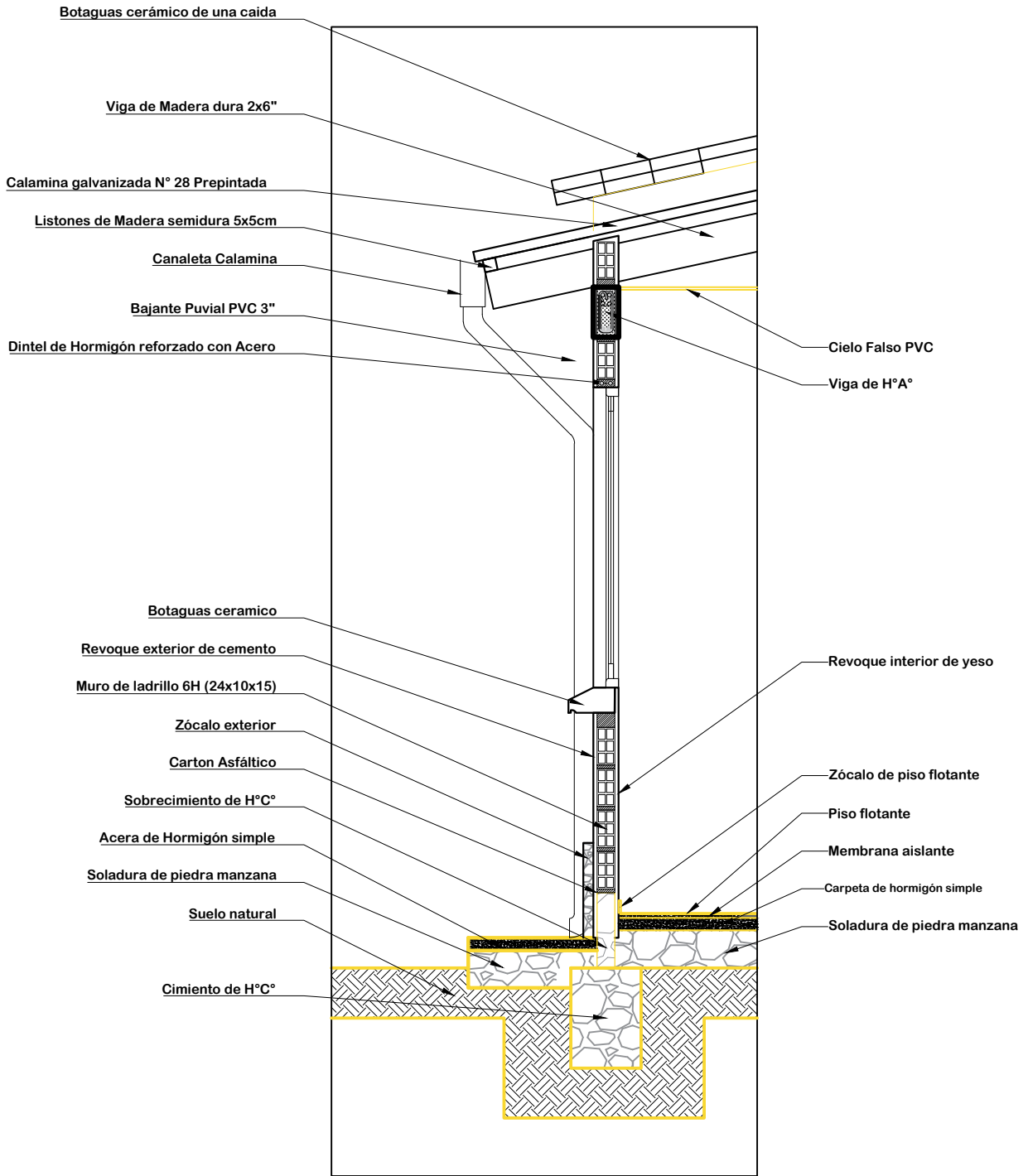

DETALLE CORTE DE BORDE

ESC: 1:25

AGENCIA ESTATAL DE VIVIENDA - AEVIVIENDA	
PROYECTO: PROYECTO DE VIVIENDA CUALITATIVA EN EL MUNICIPIO DE CAIZA D - FASE (VIII) 2023 - POTOSI	
MUNICIPIO: CAIZA D	
PROVINCIA: JOSE MARIA LINARES	DEPARTAMENTO: POTOSI

DISEÑO ARQUITECTÓNICO:	REVISADO Y APROBADO :	FECHA: NOVIEMBRE/2023
		SUPERFICIE: 47.52 m2
		LAMINA: 25/34

MODULO 1: AMPLIACION DORMITORIO- COCINA - BAÑO- AMBIENTE MULTIUSO

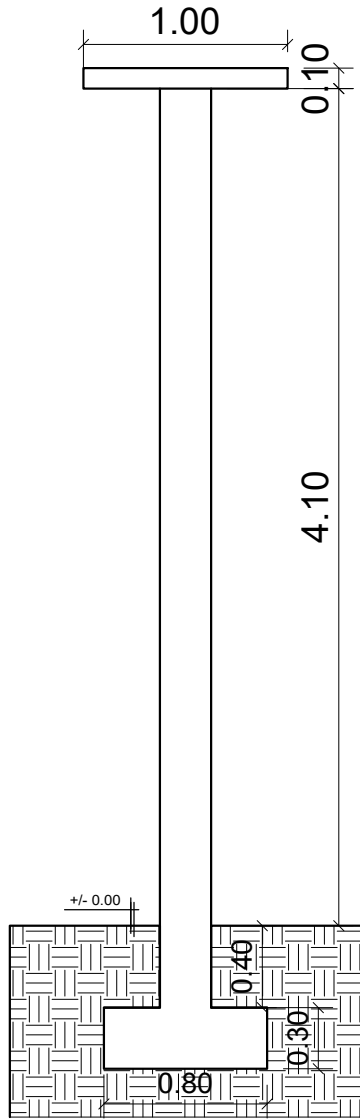

COLUMNA: ARMADURA LONGITUDINAL DE 1/2" 12 mm

COLUMNAS: ESTRIBOS DE 1/4" - 6mm c/ 15cm

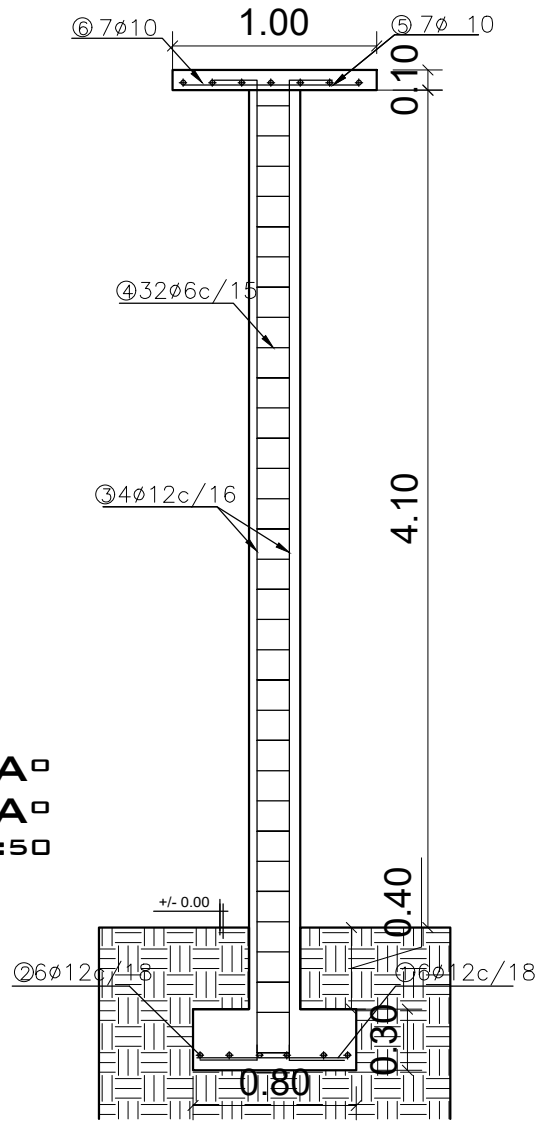
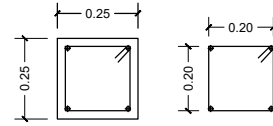

DETALLE COLUMNA DE H⁰A⁰
DETALLE ZAPATA DE H⁰A⁰
 ESCALA: 1:50

AGENCIA ESTATAL DE VIVIENDA - AEVIENDA	
PROYECTO: PROYECTO DE VIVIENDA CUALITATIVA EN EL MUNICIPIO DE CAIZA D - FASE (VIII) 2023 - POTOSI	
MUNICIPIO: CAIZA D	
PROVINCIA: JOSE MARIA LINARES	DEPARTAMENTO: POTOSI

DISEÑO ARQUITECTÓNICO:	REVISADO Y APROBADO:	FECHA: NOVIEMBRE/2023
		SUPERFICIE: 47.52 m2
		LAMINA: 26/34

MODULO 1: AMPLIACION DORMITORIO- COCINA - BAÑO- AMBIENTE MULTIUSO

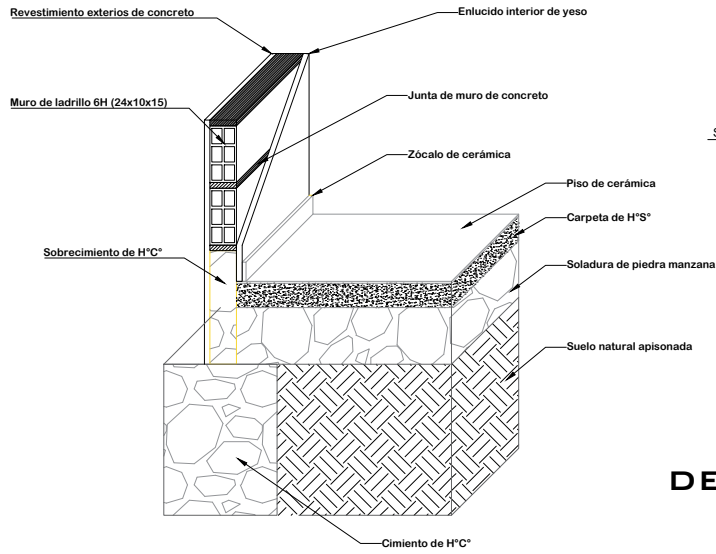

DETALLE CIMIENTO Y SUELO DE CERÁMICA

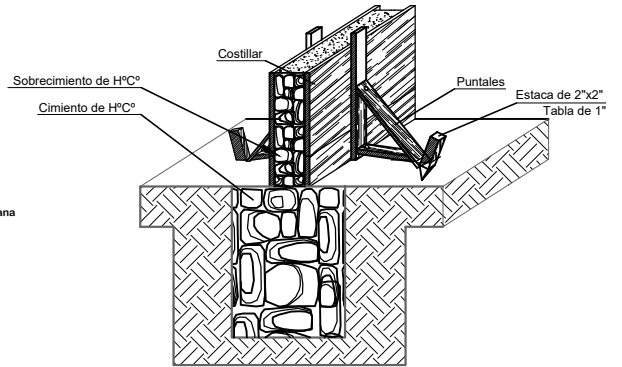

DETALLE ARMADO DE CIMIENTO Y SOBRECIMIENTO DE H² C²

DETALLE DE CONTRAPISO

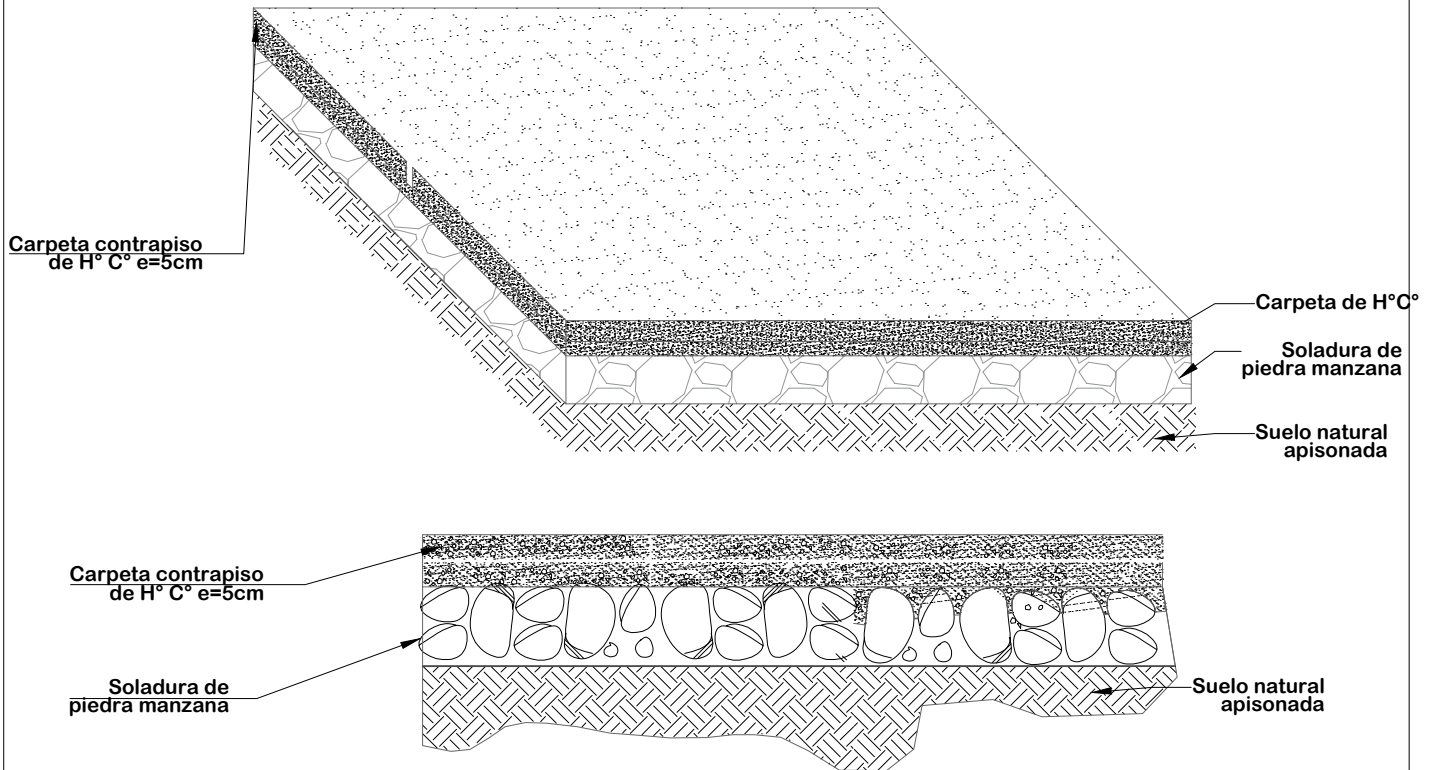

ESC: 1:20

AGENCIA ESTATAL DE VIVIENDA - AEVIENDA	
PROYECTO: PROYECTO DE VIVIENDA CUALITATIVA EN EL MUNICIPIO DE CAIZA D - FASE (VIII) 2023 - POTOSI	
MUNICIPIO: CAIZA D	
PROVINCIA: JOSE MARIA LINARES	DEPARTAMENTO: POTOSI

DISEÑO ARQUITECTÓNICO:	REVISADO Y APROBADO :	FECHA: NOVIEMBRE/2023
		SUPERFICIE: 47.52 m2
		LAMINA: 27/34

MODULO 1: AMPLIACION DORMITORIO- COCINA - BAÑO- AMBIENTE MULTIUSO

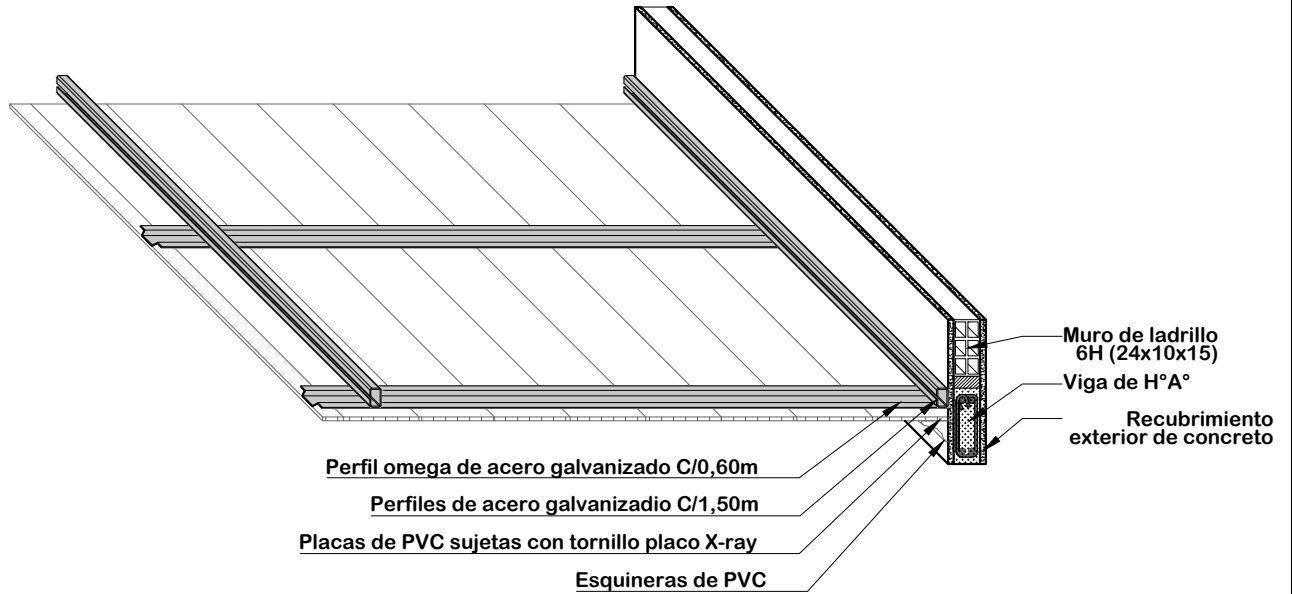

**DETALLE DE CIELO FALSO DE PVC
ESC: 1:20**

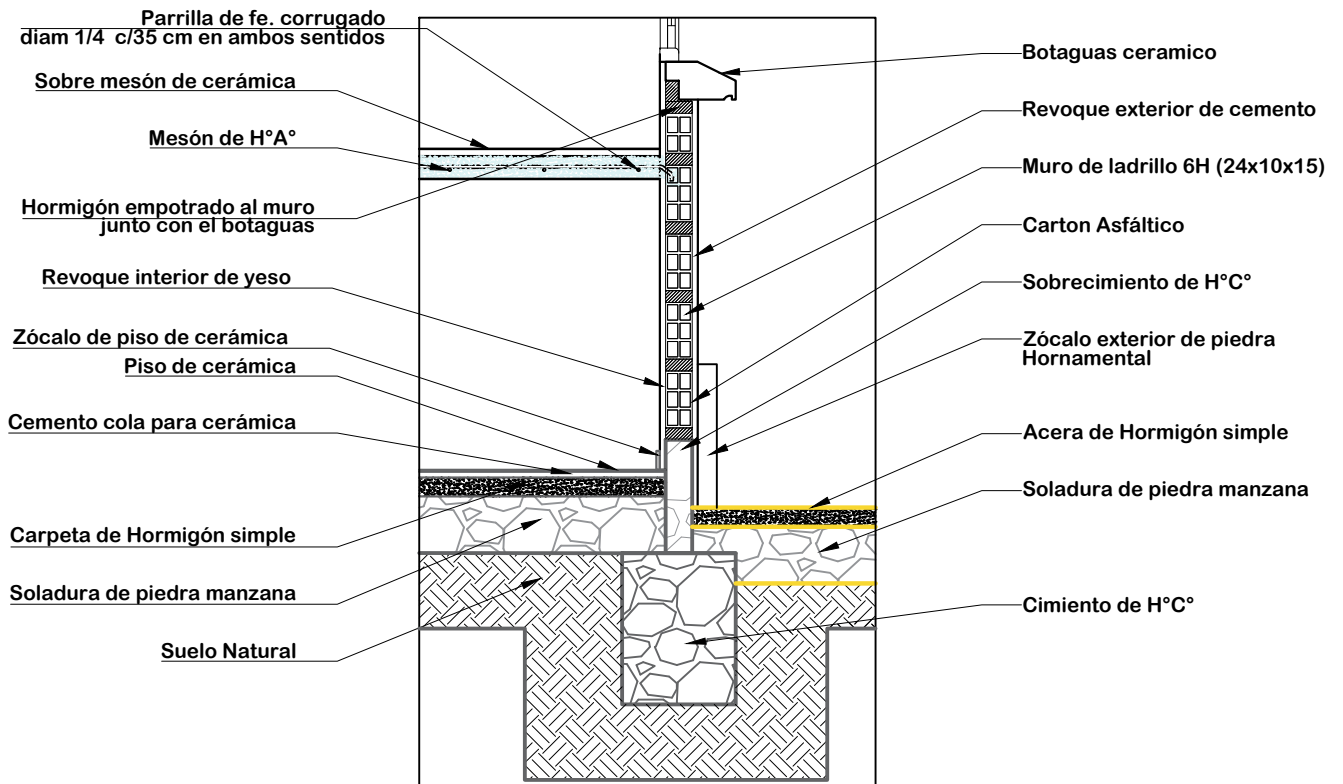

**DETALLE DE MESON DE LA COCINA
ESC: 1:20**

AGENCIA ESTATAL DE VIVIENDA - AEVIVIENDA	
PROYECTO: PROYECTO DE VIVIENDA CUALITATIVA EN EL MUNICIPIO DE CAIZA D - FASE (VIII) 2023 - POTOSI	
MUNICIPIO: CAIZA D	
PROVINCIA: JOSE MARIA LINARES	DEPARTAMENTO: POTOSI

DISEÑO ARQUITECTÓNICO:	REVISADO Y APROBADO :	FECHA: NOVIEMBRE/2023
		SUPERFICIE: 47.52 m2
		LAMINA: 28/34

MODULO 1: AMPLIACION DORMITORIO- COCINA - BAÑO- AMBIENTE MULTIUSO

COCINA



AMBIENTE MULTIUSO

DORMITORIO 1



BAÑO

INTERIORES

AGENCIA ESTATAL DE VIVIENDA - AEVIVIENDA	
PROYECTO: PROYECTO DE VIVIENDA CUALITATIVA EN EL MUNICIPIO DE CAIZA D - FASE (VIII) 2023 - POTOSI	
MUNICIPIO: CAIZA D	
PROVINCIA: JOSE MARIA LINARES	DEPARTAMENTO: POTOSI

DISEÑO ARQUITECTÓNICO:	REVISADO Y APROBADO :	FECHA: NOVIEMBRE/2023
		SUPERFICIE: 47.52 m2
		LAMINA: 29/34

MODULO 1: AMPLIACION DORMITORIO- COCINA - BAÑO- AMBIENTE MULTIUSO

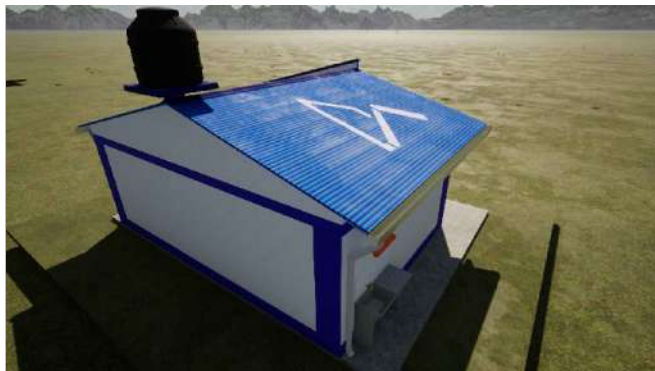

VISTAS 3D

AGENCIA ESTATAL DE VIVIENDA - AEVIVIENDA	
PROYECTO: PROYECTO DE VIVIENDA CUALITATIVA EN EL MUNICIPIO DE CAIZA D - FASE (VIII) 2023 - POTOSI	
MUNICIPIO: CAIZA D	
PROVINCIA: JOSE MARIA LINARES	DEPARTAMENTO: POTOSI

DISEÑO ARQUITECTÓNICO:	REVISADO Y APROBADO :	FECHA: NOVIEMBRE/2023
		SUPERFICIE: 47.52 m2
		LAMINA: 30/34

MODULO 2: MEJORAMIENTO DE DORMITORIO

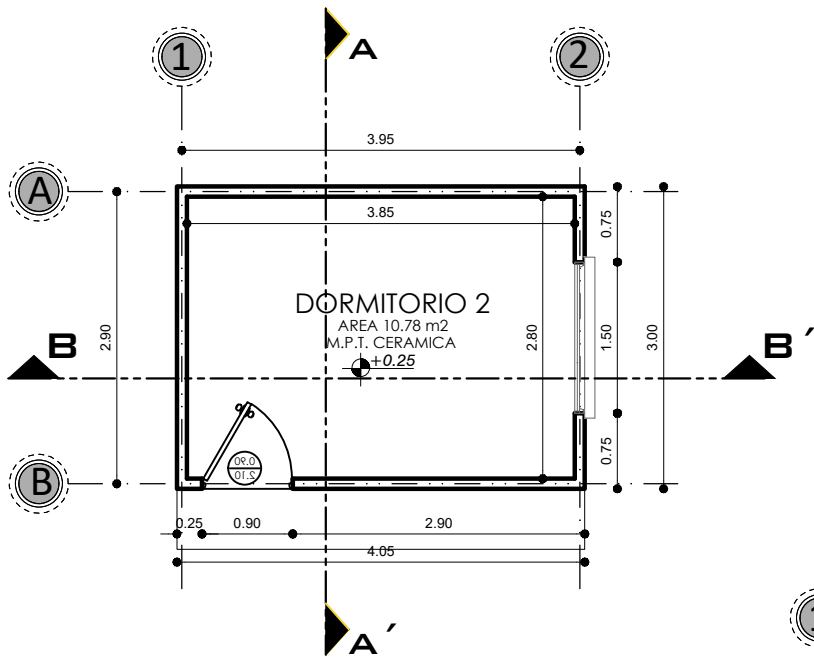
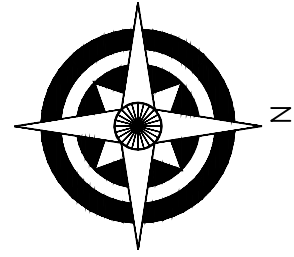

PLANTA ACOTADA
ESCALA: 1:75

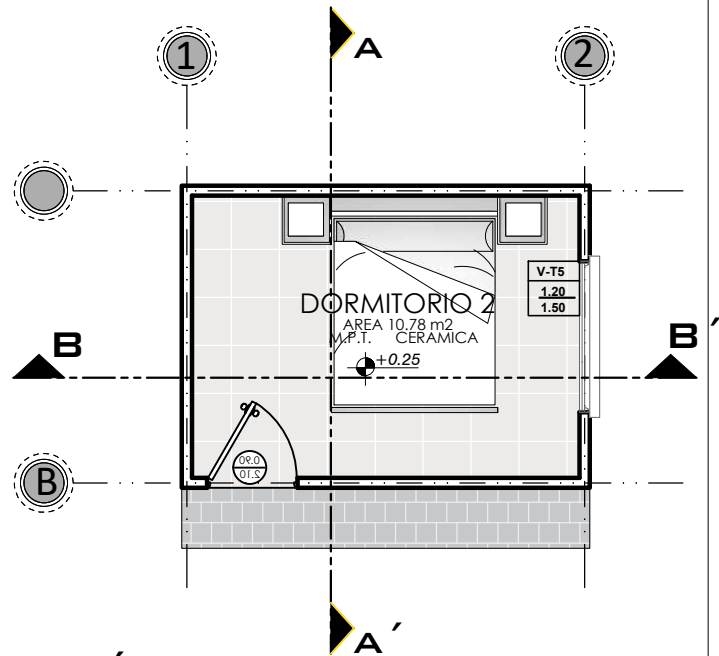

PLANTA AMOBLADA
ESCALA: 1:75

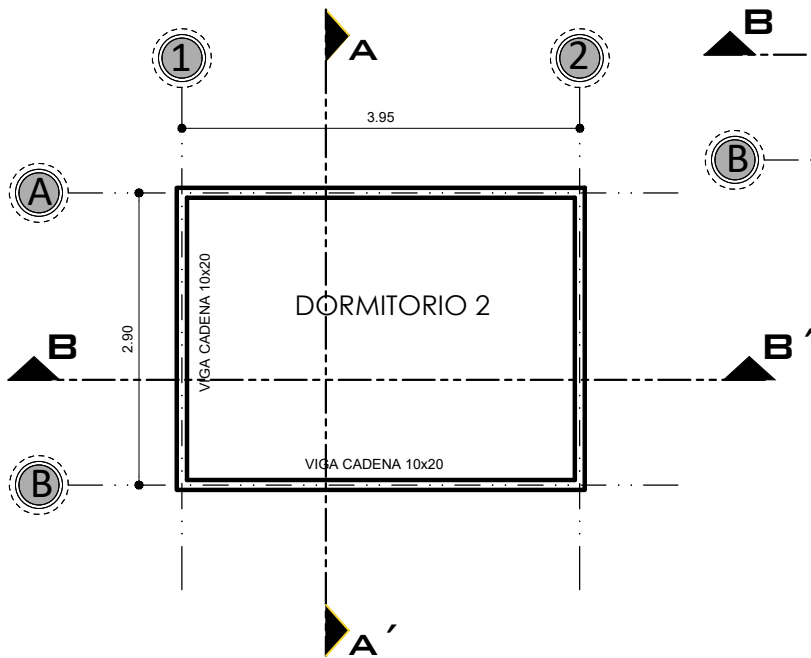

PLANO DE VIGA CADENA DE HºAº
ESCALA: 1:75

AGENCIA ESTATAL DE VIVIENDA - AEVIVIENDA	
PROYECTO: PROYECTO DE VIVIENDA CUALITATIVA EN EL MUNICIPIO DE CAIZA D - FASE (VIII) 2023 - POTOSI	
MUNICIPIO: CAIZA D	
PROVINCIA: JOSE MARIA LINARES	DEPARTAMENTO: POTOSI

DISEÑO ARQUITECTÓNICO:	REVISADO Y APROBADO:	FECHA: NOVIEMBRE/2023
		SUPERFICIE: 12.15 m2
		LAMINA: 31/34

MODULO 2: MEJORAMIENTO DE DORMITORIO

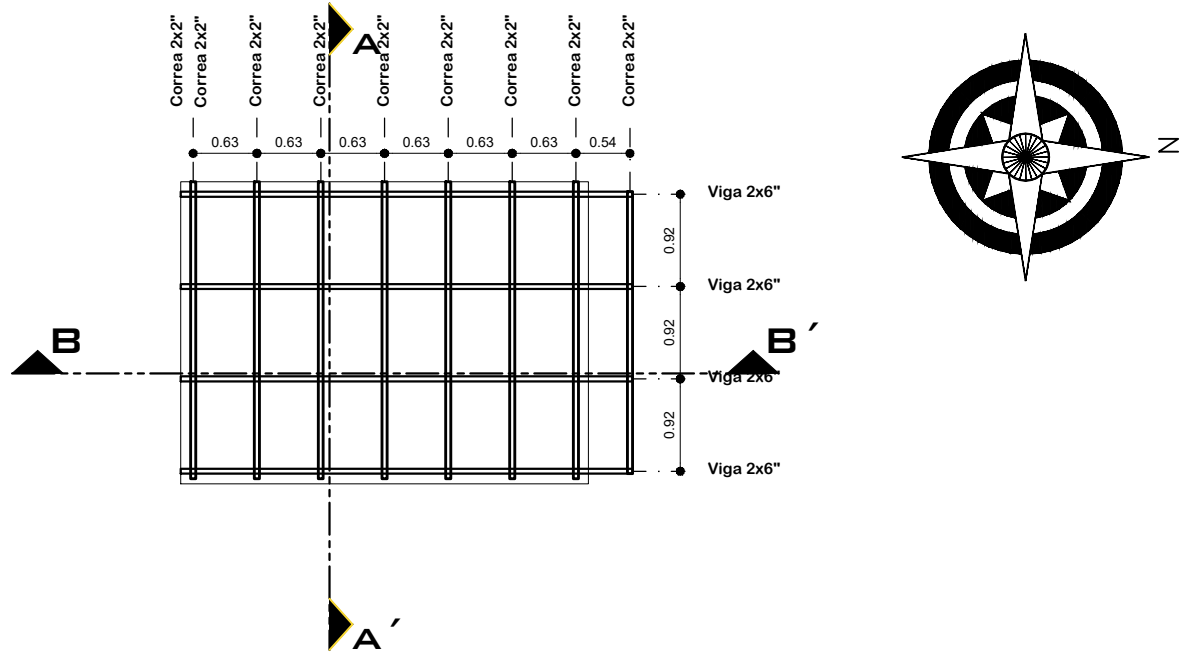

PLANO ESTRUCTURAL DE CUBIERTAS
 ESCALA: 1:75

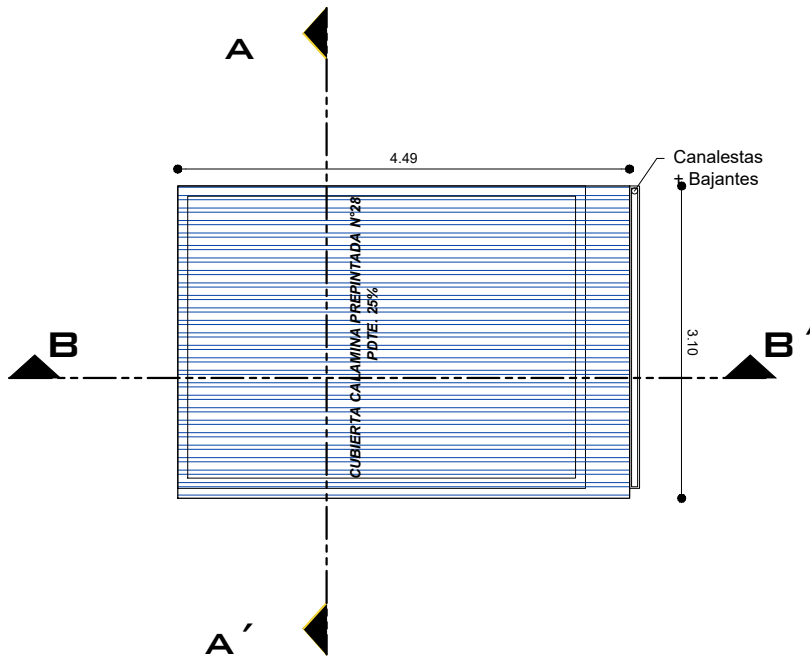

PLANO DE CUBIERTAS
 ESCALA: 1:75

AGENCIA ESTATAL DE VIVIENDA - AEVIVIENDA	
PROYECTO: PROYECTO DE VIVIENDA CUALITATIVA EN EL MUNICIPIO DE CAIZA D - FASE (VIII) 2023 - POTOSI	
MUNICIPIO: CAIZA D	
PROVINCIA: JOSE MARIA LINARES	DEPARTAMENTO: POTOSI

DISEÑO ARQUITECTÓNICO:	REVISADO Y APROBADO :	FECHA: NOVIEMBRE/2023
		SUPERFICIE: 12.15 m2
		LAMINA: 32/34

MODULO 2: MEJORAMIENTO DE DORMITORIO

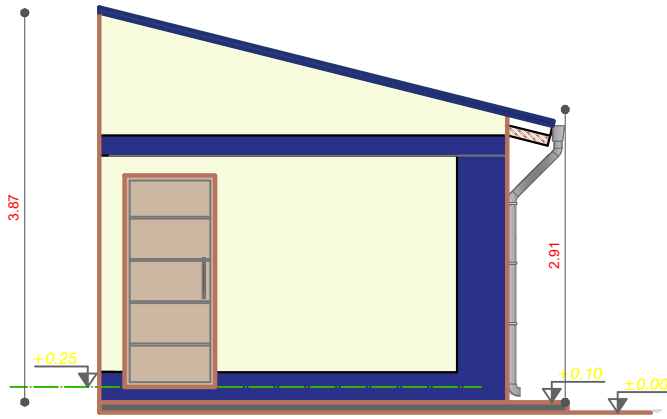

ELEVACION FRONTAL
ESCALA: 1:75

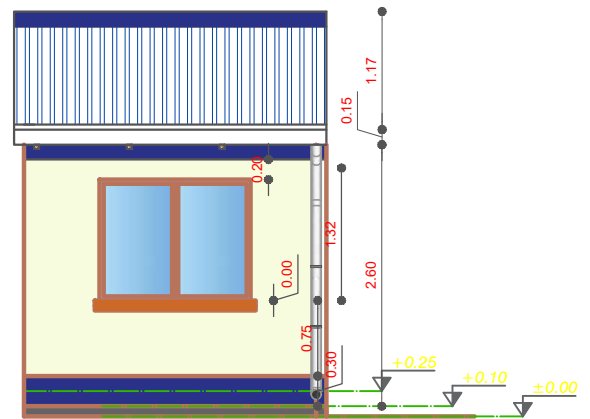

ELEVACION LATERAL
ESCALA: 1:75

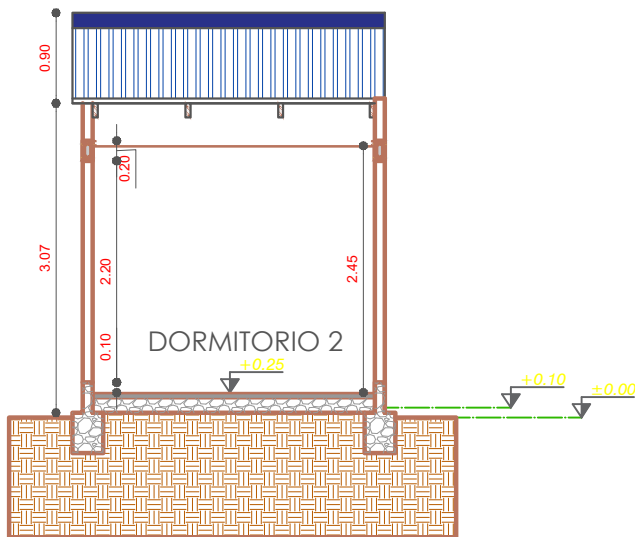

SECCION A-A'
ESCALA: 1:75

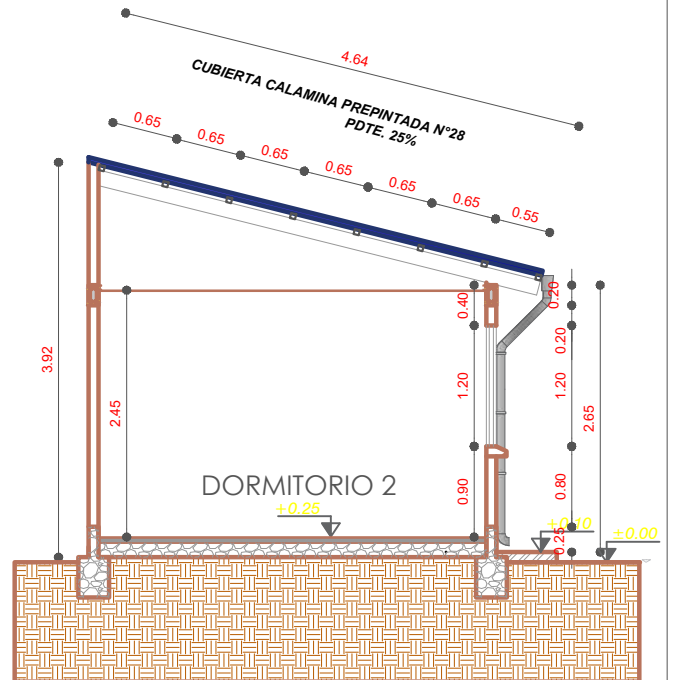

SECCION B-B'
ESCALA: 1:75

AGENCIA ESTATAL DE VIVIENDA - AEVIVIENDA	
PROYECTO:	PROYECTO DE VIVIENDA CUALITATIVA EN EL MUNICIPIO DE CAIZA D - FASE (VIII) 2023 - POTOSI
MUNICIPIO:	CAIZA D
PROVINCIA:	JOSE MARIA LINARES
DEPARTAMENTO:	POTOSI

DISEÑO ARQUITECTÓNICO:	REVISADO Y APROBADO :	FECHA: NOVIEMBRE/2023
		SUPERFICIE: 12.15 m2
		LAMINA: 33/34

MODULO 2: MEJORAMIENTO DE DORMITORIO

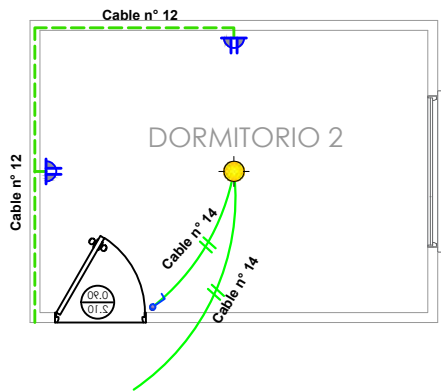

SIMBOLOGIA		
	TDS	TABLERO DE DISTRIBUCION SECUNDARIO
		CIRCUITO DE ILUMINACION
		CIRCUITO DE TOMA CORRIENTES
		PUNTO DE ILUMINACION
		TOMA DE FUERZA
		TOMA CORRIENTE DOBLE
		INTERRUPTOR SIMPLE

INSTALACION ELECTRICA

ESCALA: 1:75

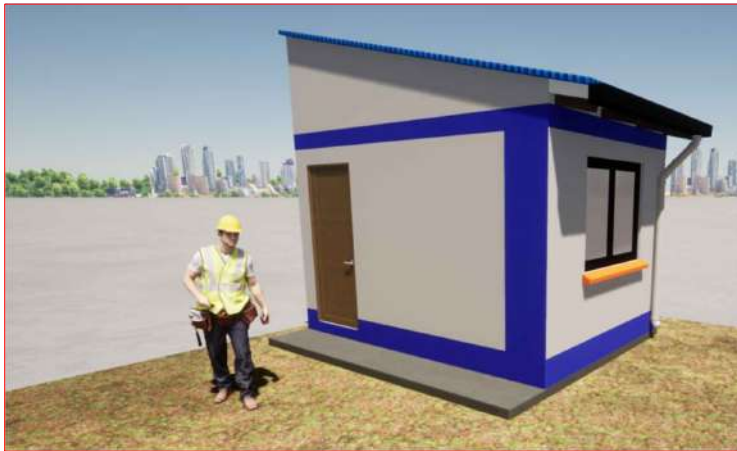

DORMITORIO 1



VISTA PERSPECTIVA

AGENCIA ESTATAL DE VIVIENDA - AEVIVIENDA	
PROYECTO: PROYECTO DE VIVIENDA CUALITATIVA EN EL MUNICIPIO DE CAIZA D - FASE (VIII) 2023 - POTOSI	
MUNICIPIO: CAIZA D	
PROVINCIA: JOSE MARIA LINARES	DEPARTAMENTO: POTOSI

DISEÑO ARQUITECTÓNICO:	REVISADO Y APROBADO :	FECHA: NOVIEMBRE/2023
		SUPERFICIE: 12.15 m2
		LAMINA:
		34/34