

PLANO DE CIMIENTOS

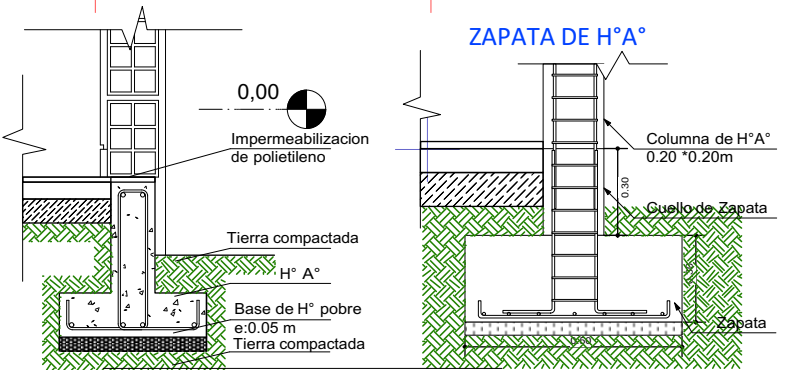
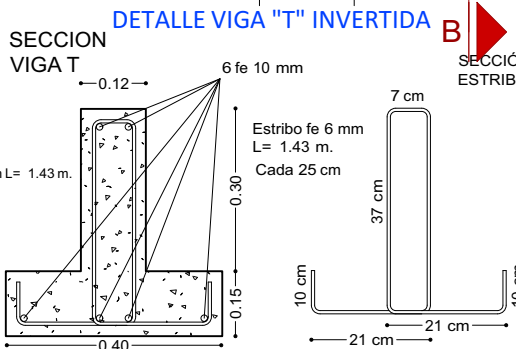
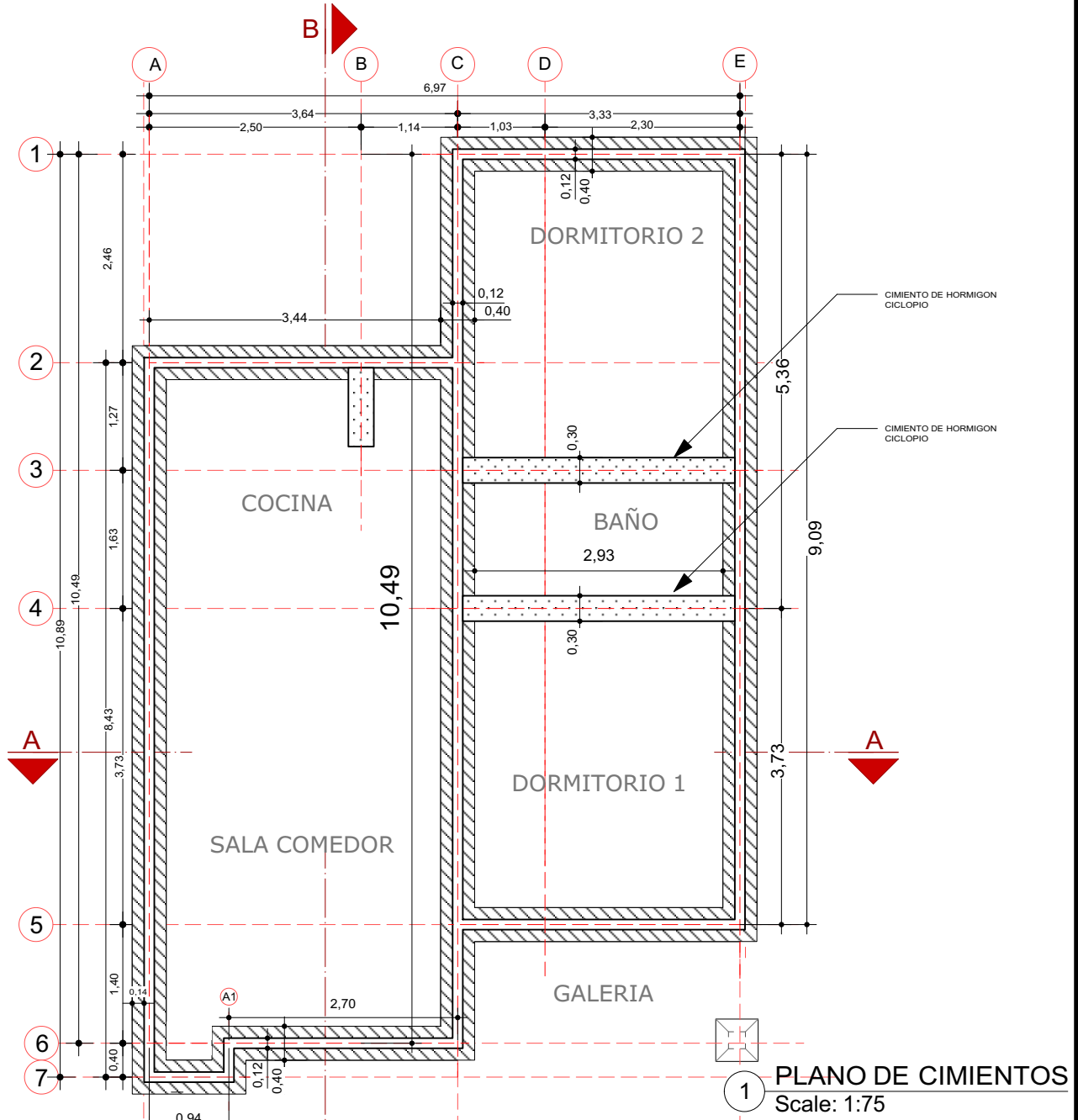

| | |
|--|--------------------------|
| AGENCIA ESTATAL DE VIVIENDA - AEVIVIENDA | |
| NOMBRE DEL PROYECTO: PROYECTO DE VIVIENDA NUEVA EN EL MUNICIPIO DE CUEVO - FASE(VIII) 2024- SANTA CRUZ | |
| COMUNIDADES: HUARACA | MUNICIPIO: CUEVO |
| PROVINCIA: CORDILLERA | DEPARTAMENTO: SANTA CRUZ |

| | | |
|------------------------|-----------------------|---|
| DISEÑO ARQUITECTÓNICO: | REVISADO Y APROBADO : | FECHA: FEBRERO/2024 |
| | | SUPERFICIE CONSTRUIDA: ÁREAS SEMICUBIERTAS AL 50% 64.74 m² |
| | | LAMINA: 1/22 |

INSTALACIONES HIDRAULICAS

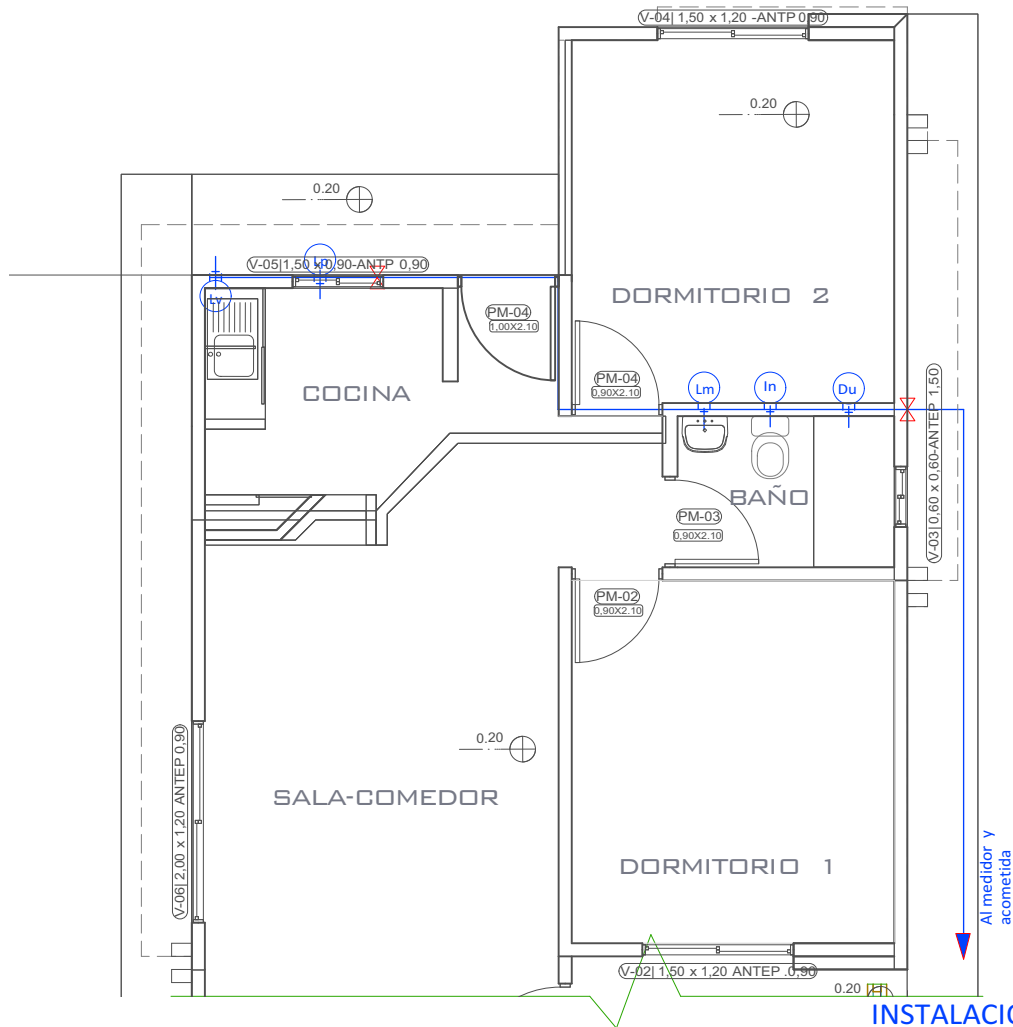

INSTALACION HIDRAULICA
ESC. 1:75

PLANO ESQUEMATICO ISOMETRICO - DE
INSTALACION HIDRAULICA
ESC. 1:75

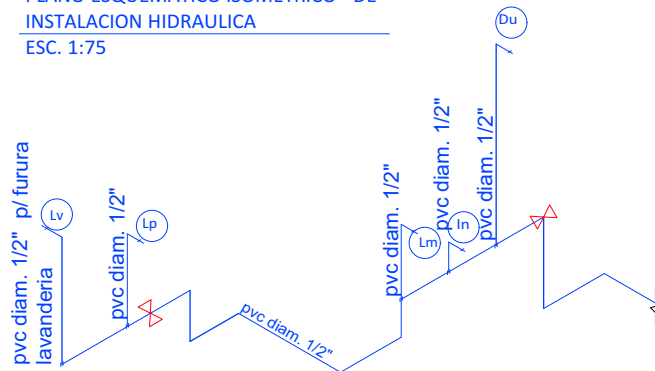

| REFERENCIAS | |
|-------------|--|
| | TAP -Tubería de Agua Potable |
| | LLp - Llave de Paso |
| | Lp - Lavamanos |
| | In - Inodoro |
| | Lp - Lavaplatos |
| | Du - Ducha |
| | Lv - Lavandería (punto p/ futura lav.) |

| | |
|--|--------------------------|
| AGENCIA ESTATAL DE VIVIENDA - AEVIVIENDA | |
| NOMBRE DEL PROYECTO: PROYECTO DE VIVIENDA NUEVA EN EL MUNICIPIO DE CUEVO - FASE(VIII) 2024- SANTA CRUZ | |
| COMUNIDADES: HUARACA | MUNICIPIO: CUEVO |
| PROVINCIA: CORDILLERA | DEPARTAMENTO: SANTA CRUZ |

| | | |
|------------------------|-----------------------|---|
| DISEÑO ARQUITECTÓNICO: | REVISADO Y APROBADO : | FECHA: FEBRERO/2024 |
| | | SUPERFICIE CONSTRUIDA: ÁREAS SEMICUBIERTAS AL 50% 64.74 m² |
| | | LAMINA: 12/22 |

PLANO TECNICO ACOTADO

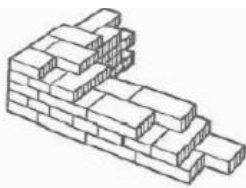
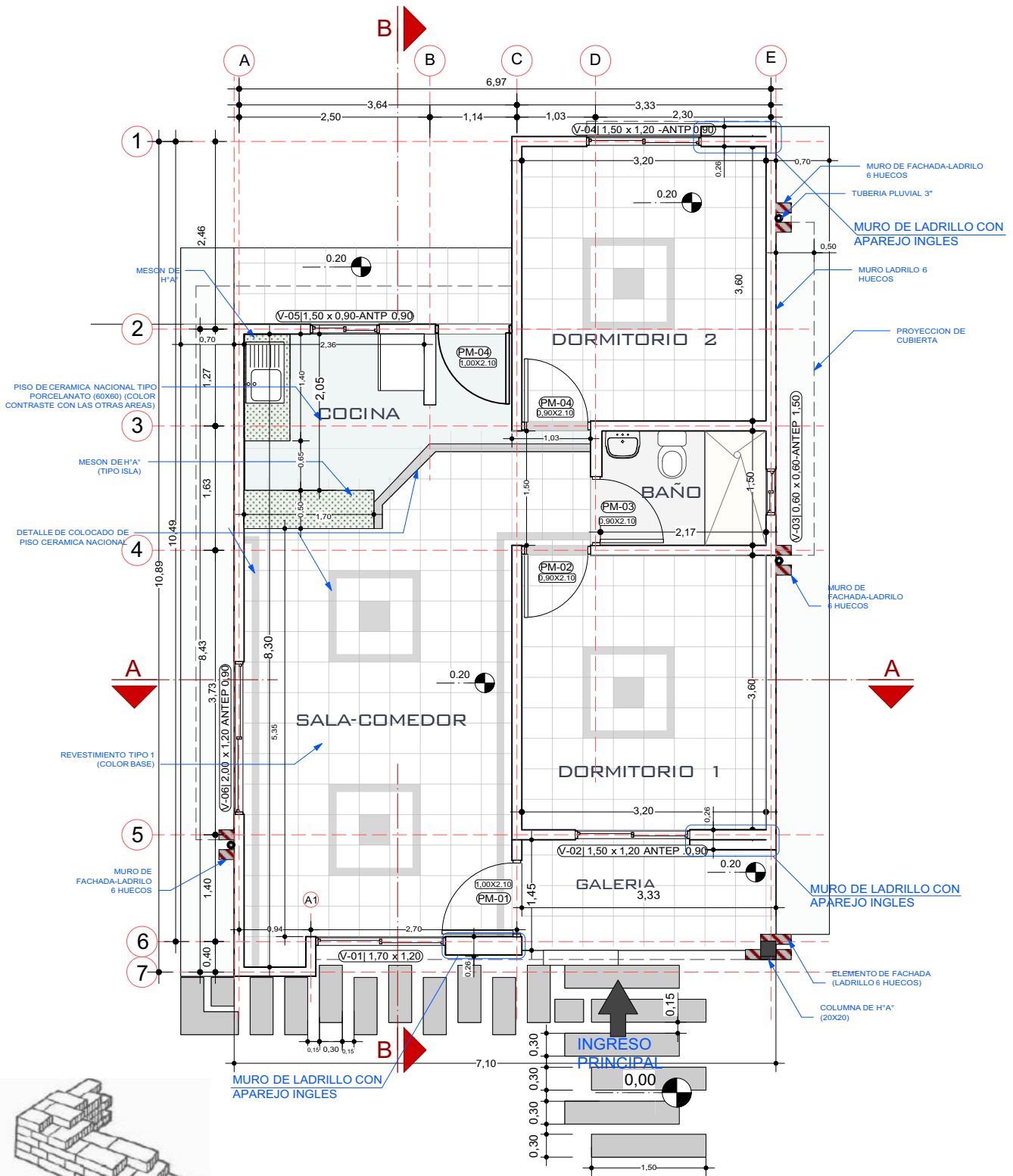

Aparejo inglés

2 PLANO PLANTA TECNICA ACOTADA
Scale: 1:75





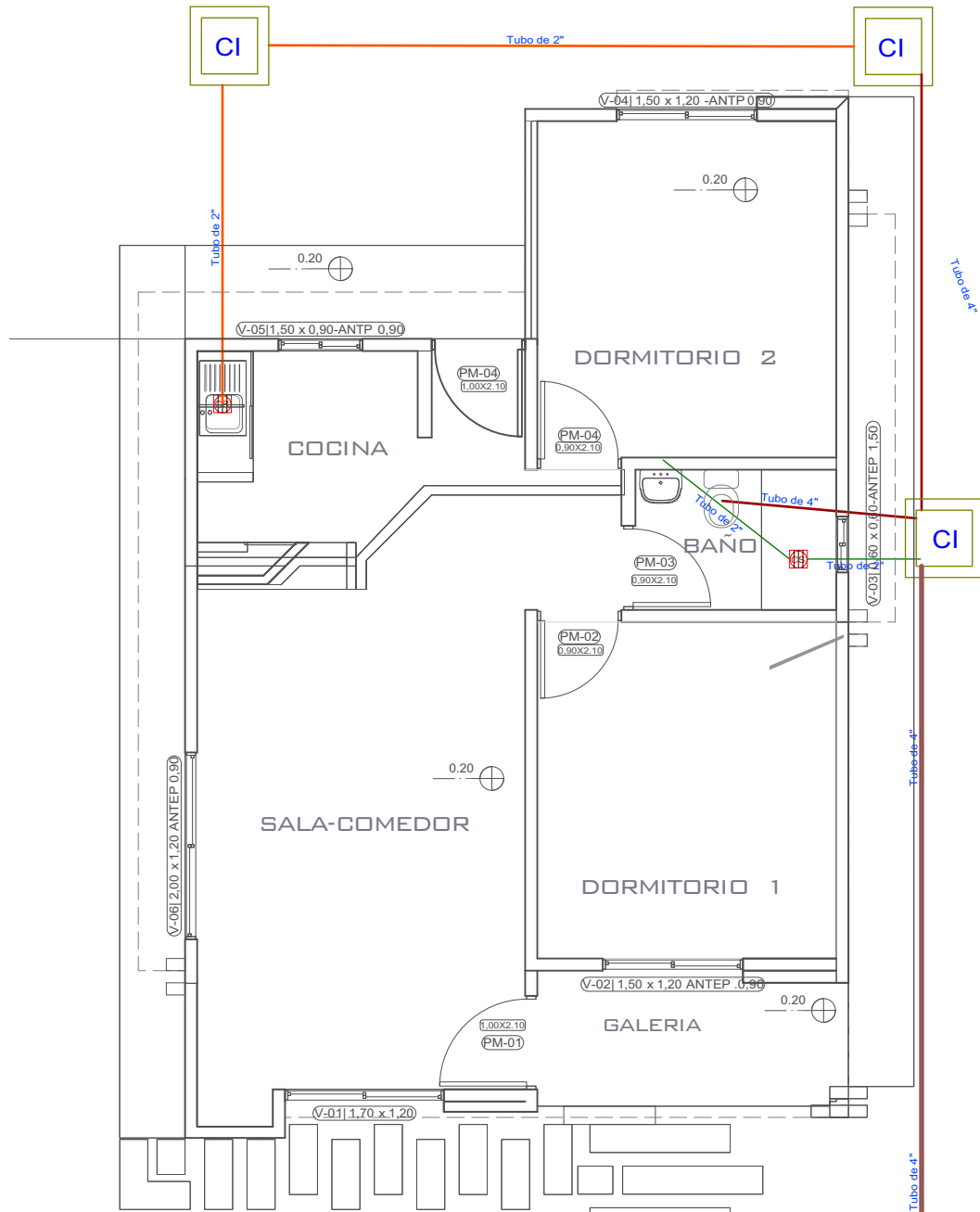

| | |
|--|--------------------------|
| AGENCIA ESTATAL DE VIVIENDA - AEVIVIENDA | |
| NOMBRE DEL PROYECTO: PROYECTO DE VIVIENDA NUEVA EN EL MUNICIPIO DE CUEVO - FASE(VIII) 2024- SANTA CRUZ | |
| COMUNIDADES: HUARACA | MUNICIPIO: CUEVO |
| PROVINCIA: CORDILLERA | DEPARTAMENTO: SANTA CRUZ |

| | | |
|--------------------------------|-------------------------------|--|
| DISEÑO ARQUITECTÓNICO: | REVISADO Y APROBADO : | FECHA: FEBRERO/2024 SUPERFICIE CONSTRUIDA: ÁREAS SEMICUBERTAS AL SON: 64.74 m² LAMINA: |
| | | 2/22 |

INSTALACIONES SANITARIAS



REFERENCIAS

-  CAJA SIFONADA PVC C/REJILLA DE PISO
-  CAJA DE REGISTRO DE PVC
-  TUBO PVC 4" DESAGUE
-  TUBO PVC 2" DESAGUE
-  CAMARA INSPECCION 0.60 x 0.60
-  CÁMARA SÉPTICA PREFABRICADA 900 Lit.
-  POZO ABSORBENTE d = 1.50 m.

INSTALACION SANITARIA

ESC. 1:75

AGENCIA ESTATAL DE VIVIENDA - AEVIVIENDA

NOMBRE DEL PROYECTO:
**PROYECTO DE VIVIENDA NUEVA EN EL MUNICIPIO DE CUEVO -
FASE(VIII) 2024- SANTA CRUZ**

COMUNIDADES: HUARACA

MUNICIPIO:
CUEVO

PROVINCIA: CORDILLERA

DEPARTAMENTO: SANTA CRUZ

DISEÑO ARQUITECTÓNICO:

REVISADO Y APROBADO :

FECHA: FEBRERO/2024

SUPERFICIE CONSTRUIDA:
ÁREAS SEMICUBIERTAS AL 50% **64.74 m²**

LAMINA:

13/22

PLANO AMOBLADO

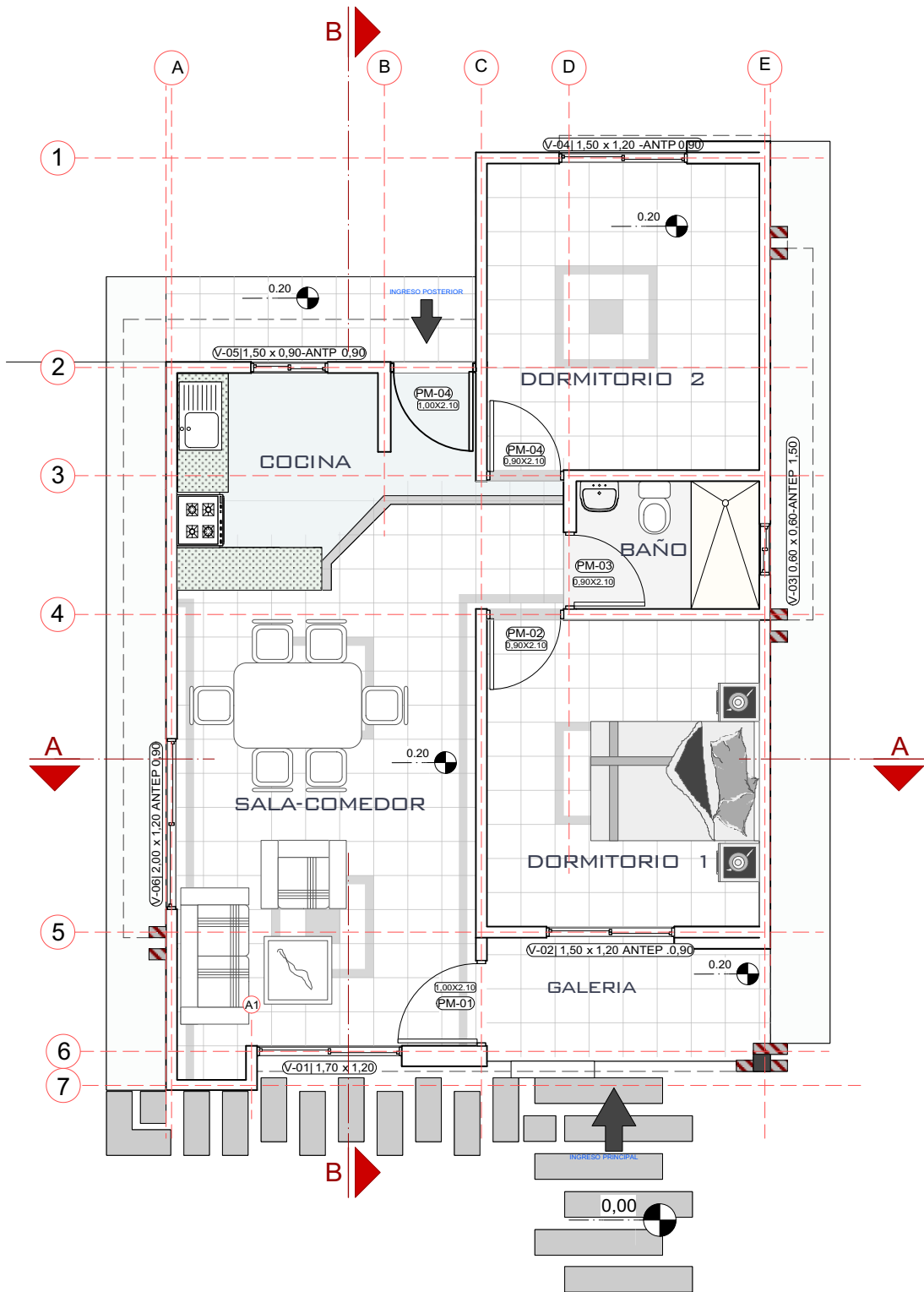

3 PLANO PLANTA AMOBLADA
Scale: 1:75

| | |
|--|--------------------------|
| AGENCIA ESTATAL DE VIVIENDA - AEVIVIENDA | |
| NOMBRE DEL PROYECTO: PROYECTO DE VIVIENDA NUEVA EN EL MUNICIPIO DE CUEVO - FASE(VIII) 2024- SANTA CRUZ | |
| COMUNIDADES: HUARACA | MUNICIPIO: CUEVO |
| PROVINCIA: CORDILLERA | DEPARTAMENTO: SANTA CRUZ |

| | | |
|------------------------|-----------------------|--|
| DISEÑO ARQUITECTÓNICO: | REVISADO Y APROBADO : | FECHA: FEBRERO/2024 |
| | | SUPERFICIE CONSTRUIDA: ÁREAS SEMICUBIERTAS AL 50%: 64.74 m ² |
| | | LAMINA: 3/22 |

DETALLES CONSTRUCTIVOS

LADRILLO ADOBITO

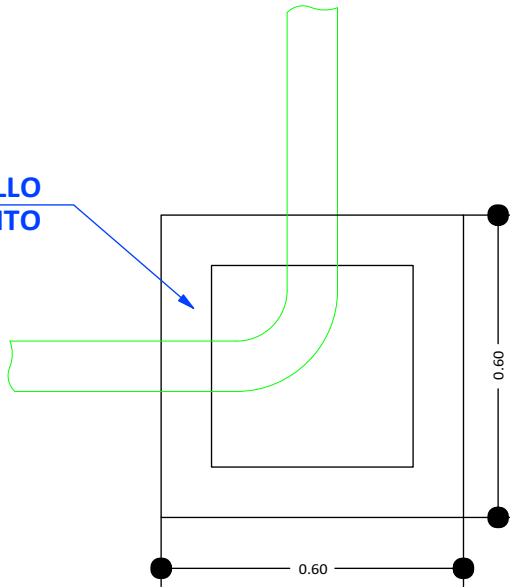

**CÁMARA DE INSPECCIÓN
(0,60 x 0,60)**

AGARRADERA
Fe 5/16"

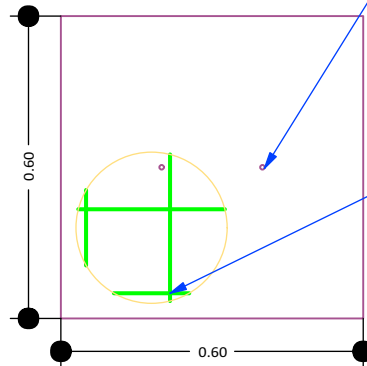

TAPA DE HºAº

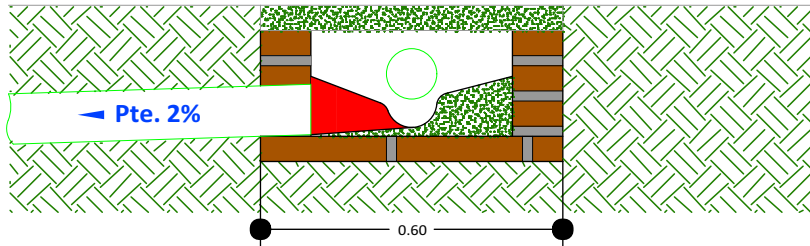

**DETALLE CÁMARA DE
INSPECCIÓN (0,60 x 0,60)**

DETALLE CÁMARA DE INSPECCIÓN

S/Esc.

AGENCIA ESTATAL DE VIVIENDA - AEVIVIENDA

NOMBRE DEL PROYECTO:
**PROYECTO DE VIVIENDA NUEVA EN EL MUNICIPIO DE CUEVO -
FASE (VIII) 2024- SANTA CRUZ**

COMUNIDADES: HUARACA

MUNICIPIO:
CUEVO

PROVINCIA: CORDILLERA

DEPARTAMENTO: SANTA CRUZ

DISEÑO ARQUITECTÓNICO:

REVISADO Y APROBADO :

FECHA: FEBRERO/2024

SUPERFICIE CONSTRUIDA:
ÁREAS SEMICUBIERTAS AL 50% **64.74 m²**

LAMINA:

14/22

PLANO DE VIGAS

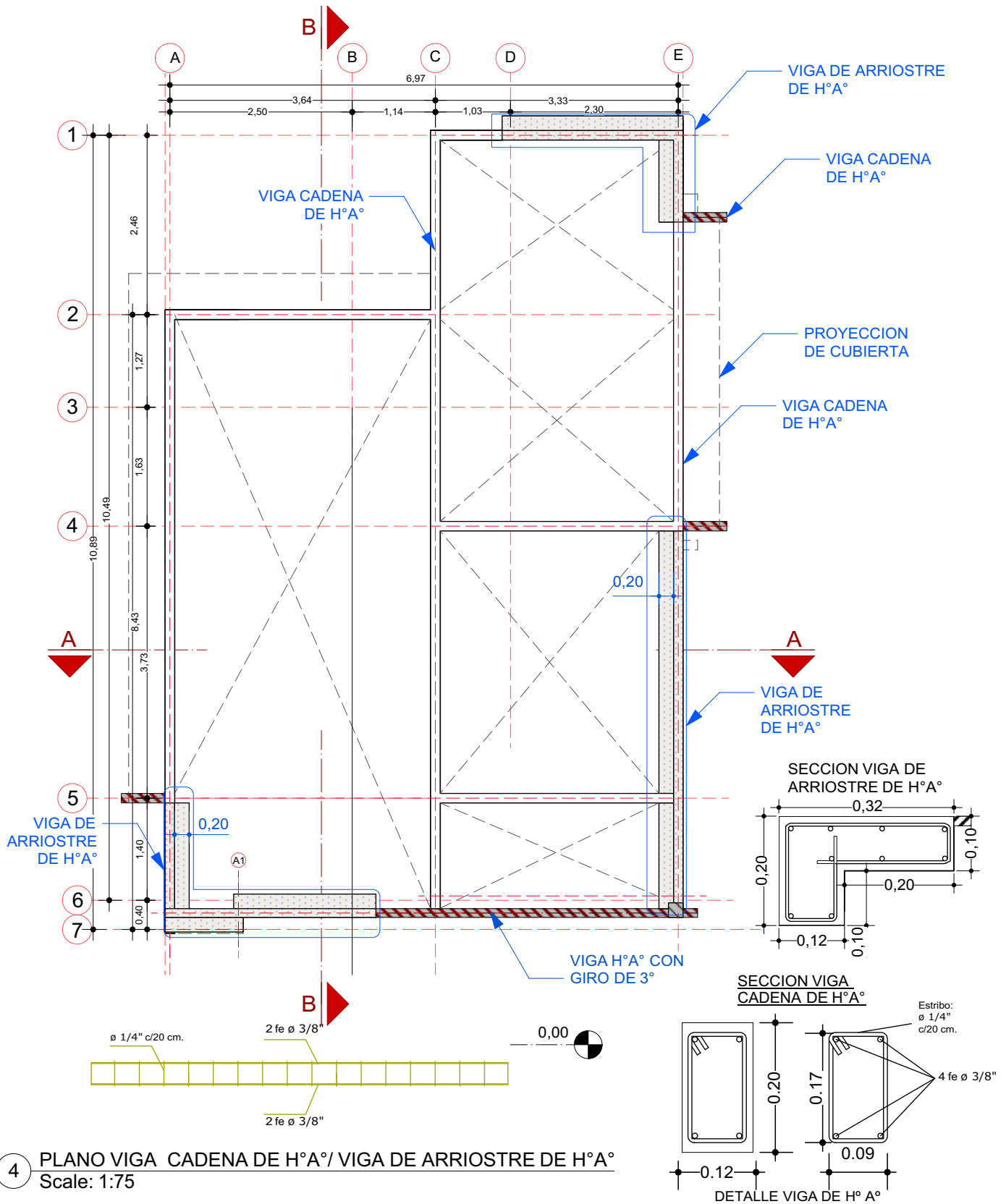

4 PLANO VIGA CADENA DE H°A°/ VIGA DE ARRIOSTRE DE H°A°
Scale: 1:75

| | |
|--|--------------------------|
| AGENCIA ESTATAL DE VIVIENDA - AEVIVIENDA | |
| NOMBRE DEL PROYECTO: PROYECTO DE VIVIENDA NUEVA EN EL MUNICIPIO DE CUEVO - FASE(VIII) 2024- SANTA CRUZ | |
| COMUNIDADES: HUARACA | MUNICIPIO: CUEVO |
| PROVINCIA: CORDILLERA | DEPARTAMENTO: SANTA CRUZ |

| | | |
|------------------------|-----------------------|---|
| DISEÑO ARQUITECTÓNICO: | REVISADO Y APROBADO : | FECHA: FEBRERO/2024 |
| | | SUPERFICIE CONSTRUIDA: ÁREAS SEMICUBIERTAS AL 50% 64.74 m² |
| | | LAMINA: 4/22 |

DETALLES CONSTRUCTIVOS

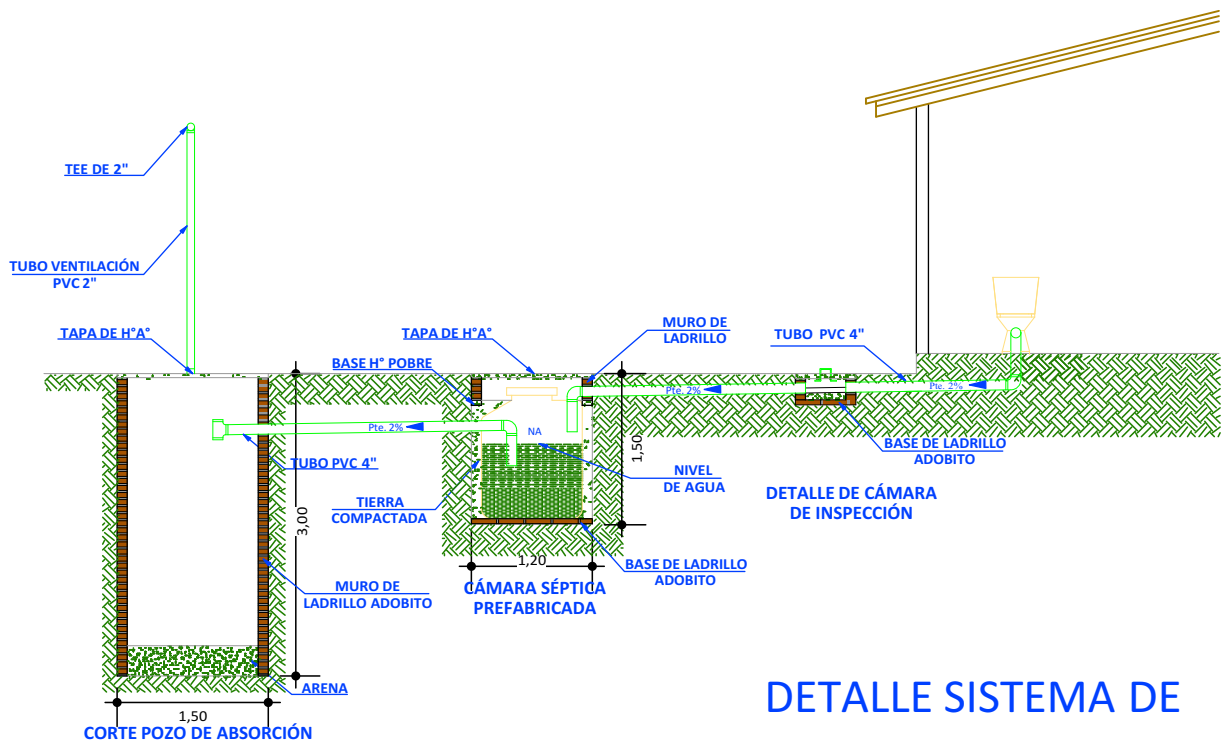
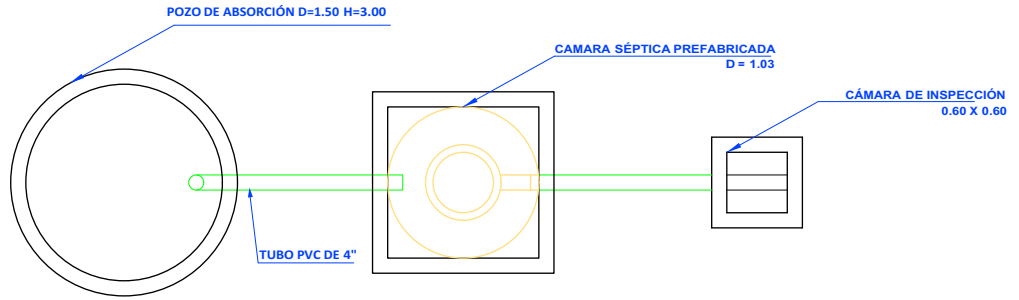
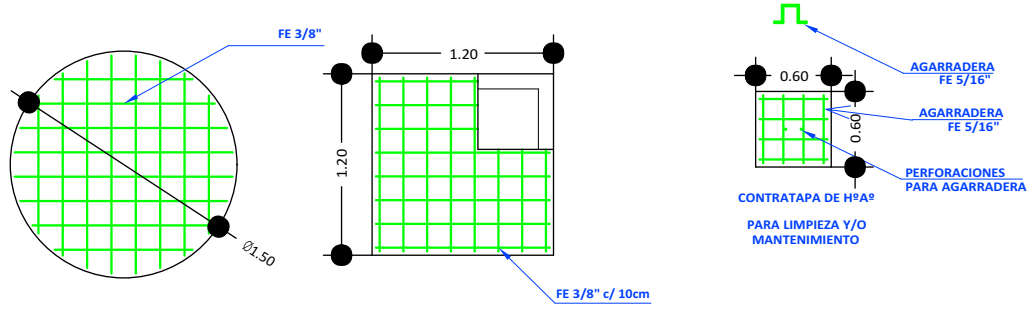

DETALLE SISTEMA DE
DESCARGA - CORTE
S/ Esc.

| | |
|--|--------------------------|
| AGENCIA ESTATAL DE VIVIENDA - AEVIVIENDA | |
| NOMBRE DEL PROYECTO: PROYECTO DE VIVIENDA NUEVA EN EL MUNICIPIO DE CUEVO - FASE(VIII) 2024- SANTA CRUZ | |
| COMUNIDADES: HUARACA | MUNICIPIO: CUEVO |
| PROVINCIA: CORDILLERA | DEPARTAMENTO: SANTA CRUZ |

| | | |
|------------------------|-----------------------|---|
| DISEÑO ARQUITECTÓNICO: | REVISADO Y APROBADO : | FECHA: FEBRERO/2024 |
| | | SUPERFICIE CONSTRUIDA: ÁREAS SEMICUBIERTAS AL 50% 64.74 m² |
| | | LAMINA: 15/22 |

PLANO ESTRUCTURA DE CUBIERTA

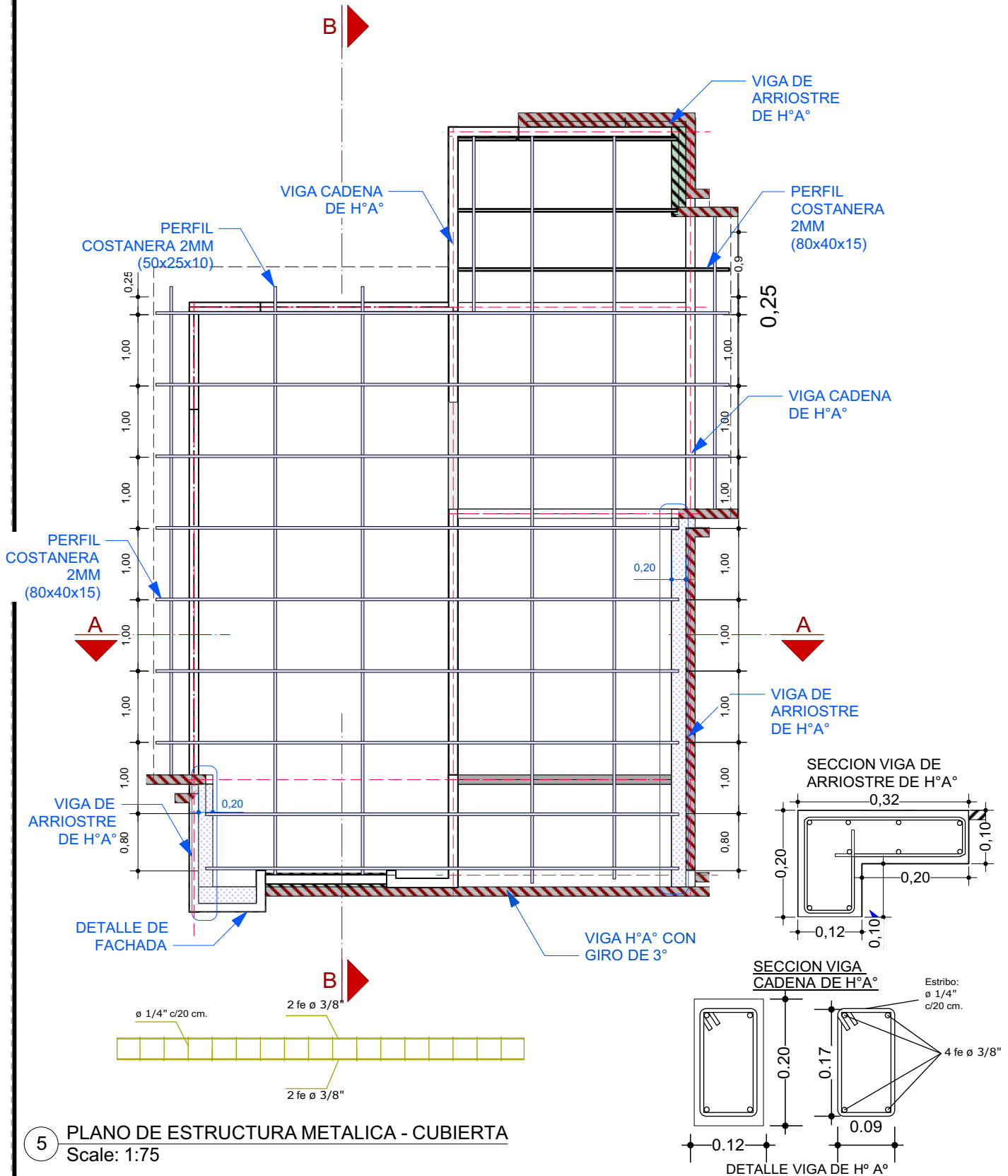

5 PLANO DE ESTRUCTURA METALICA - CUBIERTA
Scale: 1:75

| | |
|--|--------------------------|
| AGENCIA ESTATAL DE VIVIENDA - AEVIVIENDA | |
| NOMBRE DEL PROYECTO: PROYECTO DE VIVIENDA NUEVA EN EL MUNICIPIO DE CUEVO - FASE(VIII) 2024- SANTA CRUZ | |
| COMUNIDADES: HUARACA | MUNICIPIO: CUEVO |
| PROVINCIA: CORDILLERA | DEPARTAMENTO: SANTA CRUZ |

| | | |
|------------------------|-----------------------|---|
| DISEÑO ARQUITECTÓNICO: | REVISADO Y APROBADO : | FECHA: FEBRERO/2024 |
| | | SUPERFICIE CONSTRUIDA: 64.74 m ² ÁREAS SEMICUBIERTAS AL 50% |
| | | LAMINA: 5 / 22 |

DETALLES CONSTRUCTIVOS

V Ventana (1,70x1,20)

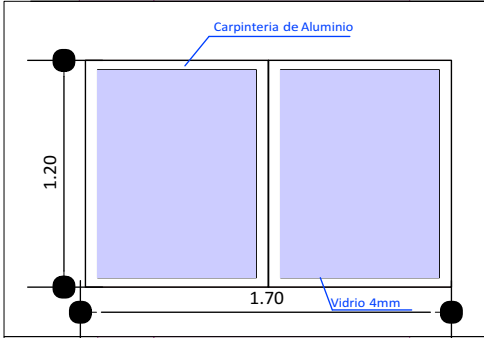

V Ventana (1,50x1,20)

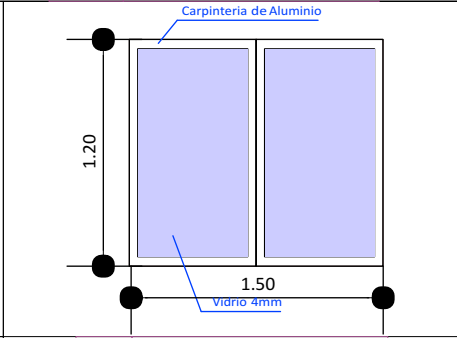

V Ventana (0,60x0,60)

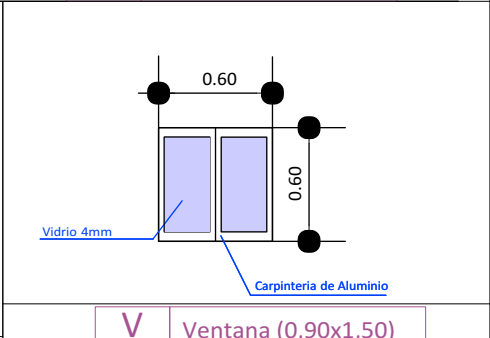

V Ventana (2,00x1,20)

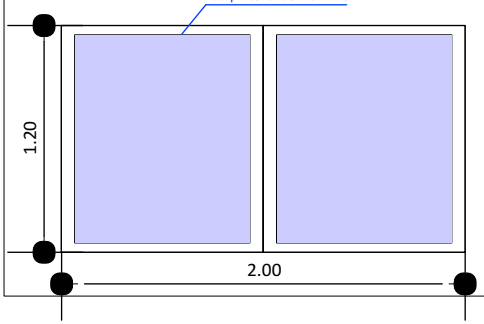

V Ventana (0,90x1,50)



V Ventana (0,90x1,50)

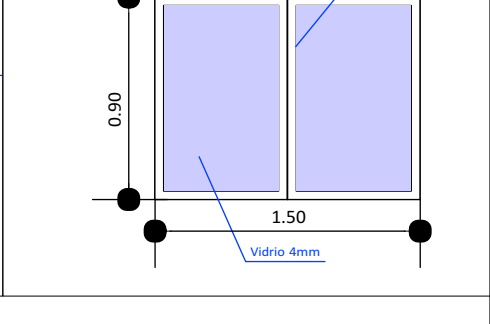

VENTANAS DE ALUMINIO LINEA 20 CON VIDRIO 4 mm

DETALLE DE PUERTAS TABLERO MADERA SEMIDURA ESTILO MINIMALISTA

PUERTAS INTERNAS

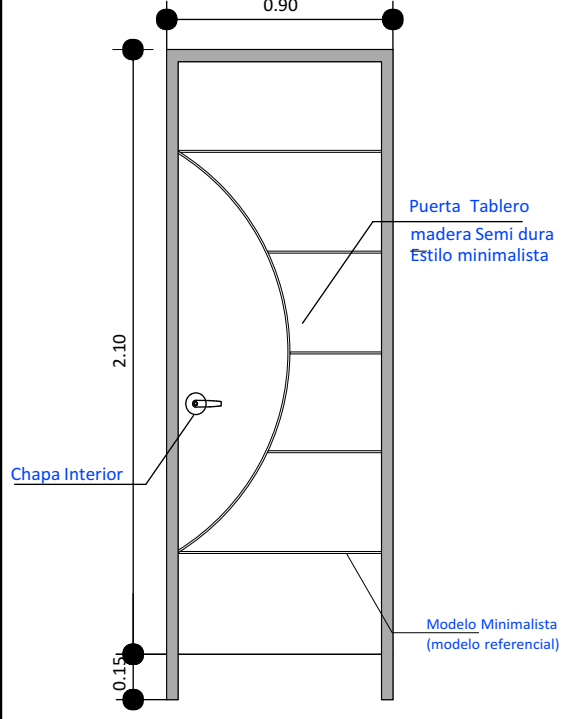

Marco Empotrado de madera dura

PUERTAS PRINCIPALES

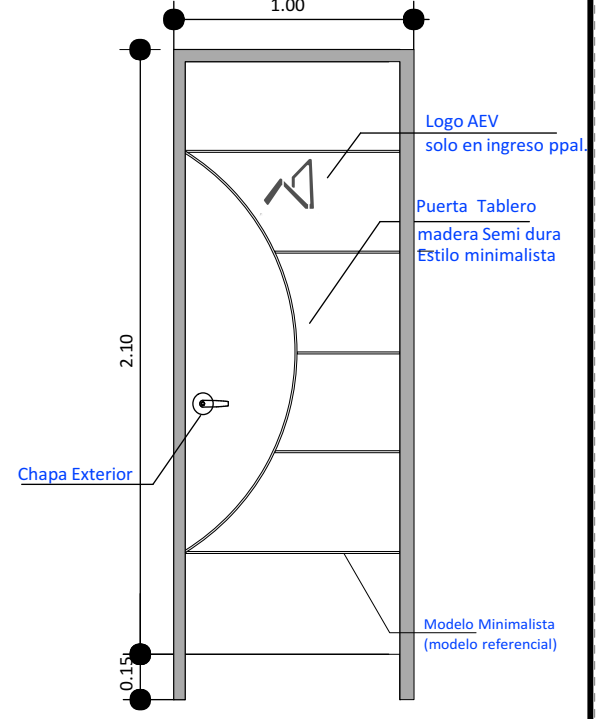

Marco Empotrado de madera dura

| | |
|--|--------------------------|
| AGENCIA ESTATAL DE VIVIENDA - AEVIVIENDA | |
| NOMBRE DEL PROYECTO: PROYECTO DE VIVIENDA NUEVA EN EL MUNICIPIO DE CUEVO - FASE(VIII) 2024- SANTA CRUZ | |
| COMUNIDADES: HUARACA | MUNICIPIO: CUEVO |
| PROVINCIA: CORDILLERA | DEPARTAMENTO: SANTA CRUZ |

| | | |
|------------------------|----------------------|---|
| DISEÑO ARQUITECTÓNICO: | REVISADO Y APROBADO: | FECHA: FEBRERO/2024 |
| | | SUPERFICIE CONSTRUIDA: ÁREAS SEMICUBIERTAS AL 50% 64.74 m² |
| | | LAMINA: 16/22 |

PLANO DE CUBIERTA

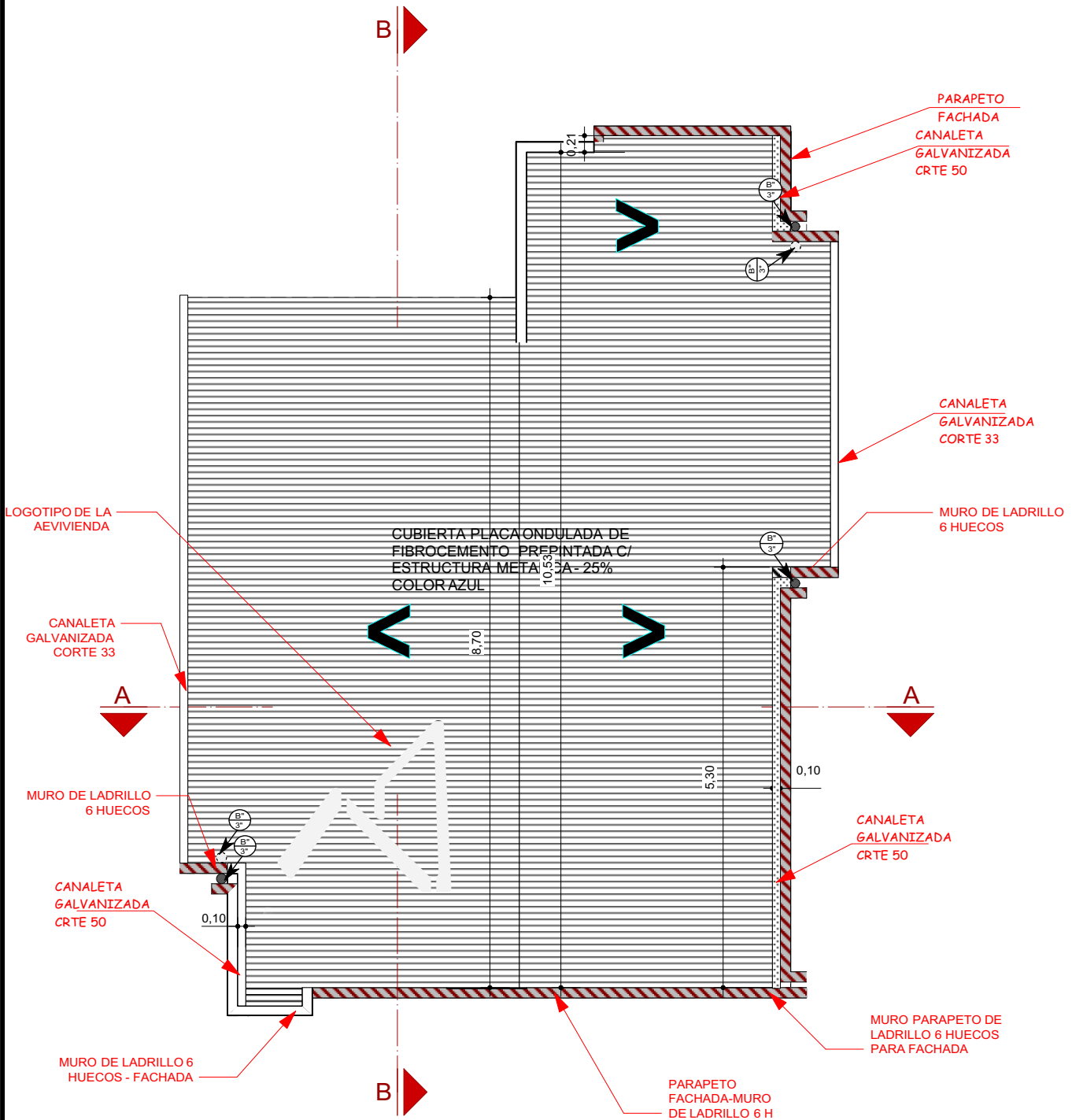

6 PLANO DE CUBIERTA
Scale: 1:75

| | |
|--|--------------------------|
| AGENCIA ESTATAL DE VIVIENDA - AEVIENDA | |
| NOMBRE DEL PROYECTO: PROYECTO DE VIVIENDA NUEVA EN EL MUNICIPIO DE CUEVO - FASE(VIII) 2024- SANTA CRUZ | |
| COMUNIDADES: HUARACA | MUNICIPIO: CUEVO |
| PROVINCIA: CORDILLERA | DEPARTAMENTO: SANTA CRUZ |

| | | |
|------------------------|-----------------------|--|
| DISEÑO ARQUITECTÓNICO: | REVISADO Y APROBADO : | FECHA: FEBRERO/2024 |
| | | SUPERFICIE CONSTRUIDA: ÁREAS SEMICUBIERTAS AL 50%: 64.74 m² |
| | | LAMINA: 6/22 |

IMAGENES 3D - MODELO TOTALÍ



FACHADA FRONTAL

| | | | | |
|--|--------------------------|------------------------|-----------------------|--|
| AGENCIA ESTATAL DE VIVIENDA - AEVIVIENDA | | DISEÑO ARQUITECTÓNICO: | REVISADO Y APROBADO : | FECHA: FEBRERO/2024 |
| NOMBRE DEL PROYECTO: PROYECTO DE VIVIENDA NUEVA EN EL MUNICIPIO DE CUEVO - FASE(VIII) 2024- SANTA CRUZ | | | | SUPERFICIE CONSTRUIDA: ÁREAS SEMICUBIERTAS AL 50%: 64.74 m² |
| COMUNIDADES: HUARACA | MUNICIPIO: CUEVO | | | LAMINA: 17/22 |
| PROVINCIA: CORDILLERA | DEPARTAMENTO: SANTA CRUZ | | | |

CORTE DE BORDE

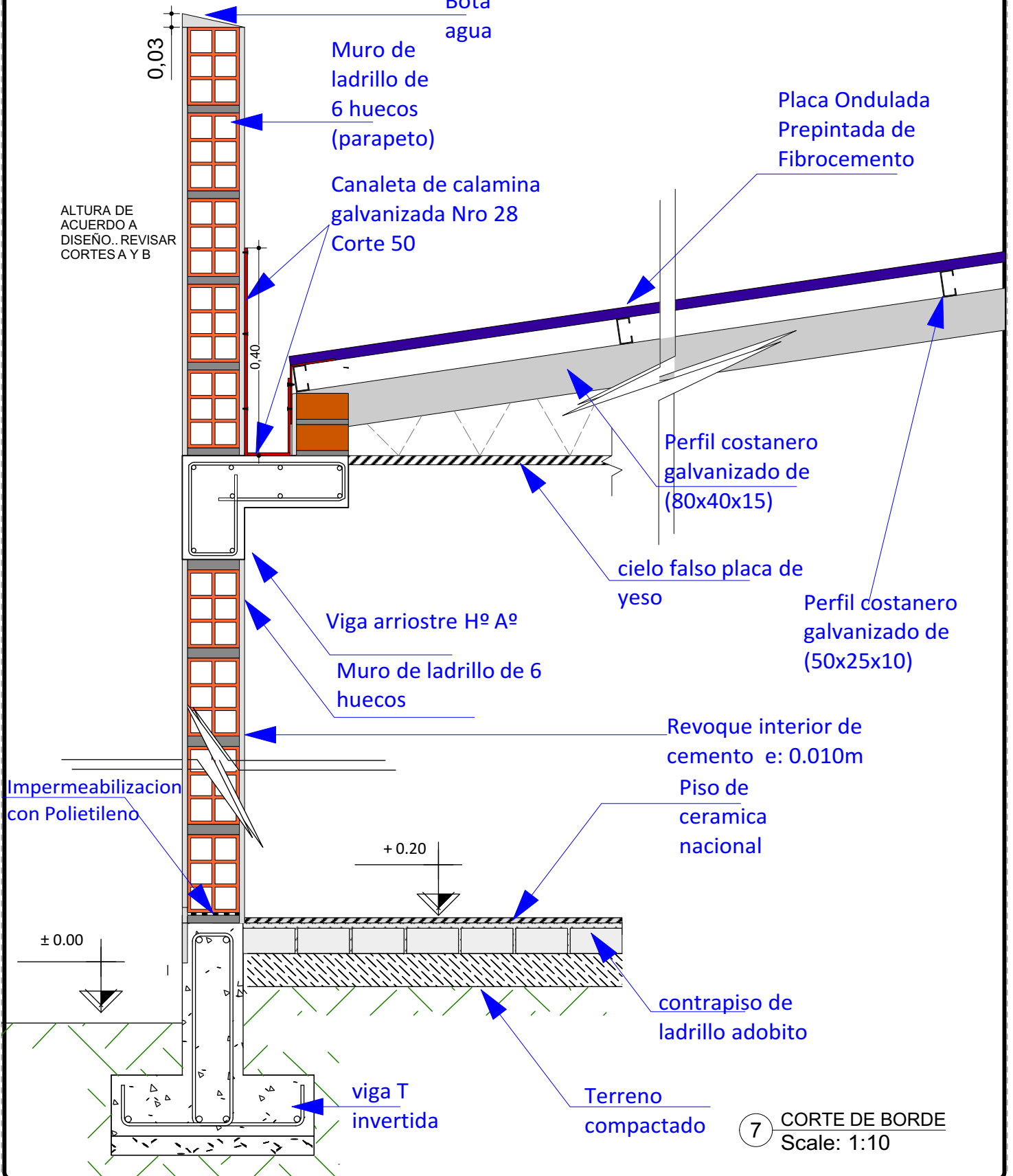

7 CORTE DE BORDE
Scale: 1:10

| | |
|---|--------------------------|
| AGENCIA ESTATAL DE VIVIENDA - AEVIVIENDA | |
| NOMBRE DEL PROYECTO: PROYECTO DE VIVIENDA NUEVA EN EL MUNICIPIO DE CUEVO - FASE (VIII) 2024- SANTA CRUZ | |
| COMUNIDADES: HUARACA | MUNICIPIO: CUEVO |
| PROVINCIA: CORDILLERA | DEPARTAMENTO: SANTA CRUZ |

| | | |
|------------------------|-----------------------|--|
| DISEÑO ARQUITECTÓNICO: | REVISADO Y APROBADO : | FECHA: FEBRERO/2024 |
| | | SUPERFICIE CONSTRUIDA: ÁREAS SEMICUBERTAS AL 50% 64.74 m² |
| | | LAMINA: 7/22 |

IMAGENES 3D - MODELO TOTALÍ



FACHADA FRONTAL

| | |
|--|--------------------------|
| AGENCIA ESTATAL DE VIVIENDA - AEVIVIENDA | |
| NOMBRE DEL PROYECTO: PROYECTO DE VIVIENDA NUEVA EN EL MUNICIPIO DE CUEVO - FASE(VIII) 2024- SANTA CRUZ | |
| COMUNIDADES: HUARACA | MUNICIPIO: CUEVO |
| PROVINCIA: CORDILLERA | DEPARTAMENTO: SANTA CRUZ |

| | | |
|------------------------|-----------------------|---|
| DISEÑO ARQUITECTÓNICO: | REVISADO Y APROBADO : | FECHA: FEBRERO/2024 |
| | | SUPERFICIE CONSTRUIDA: ÁREAS SEMICUBIERTAS AL 50% 64.74 m² |
| | | LAMINA: 18/22 |

CORTES DE SECCION

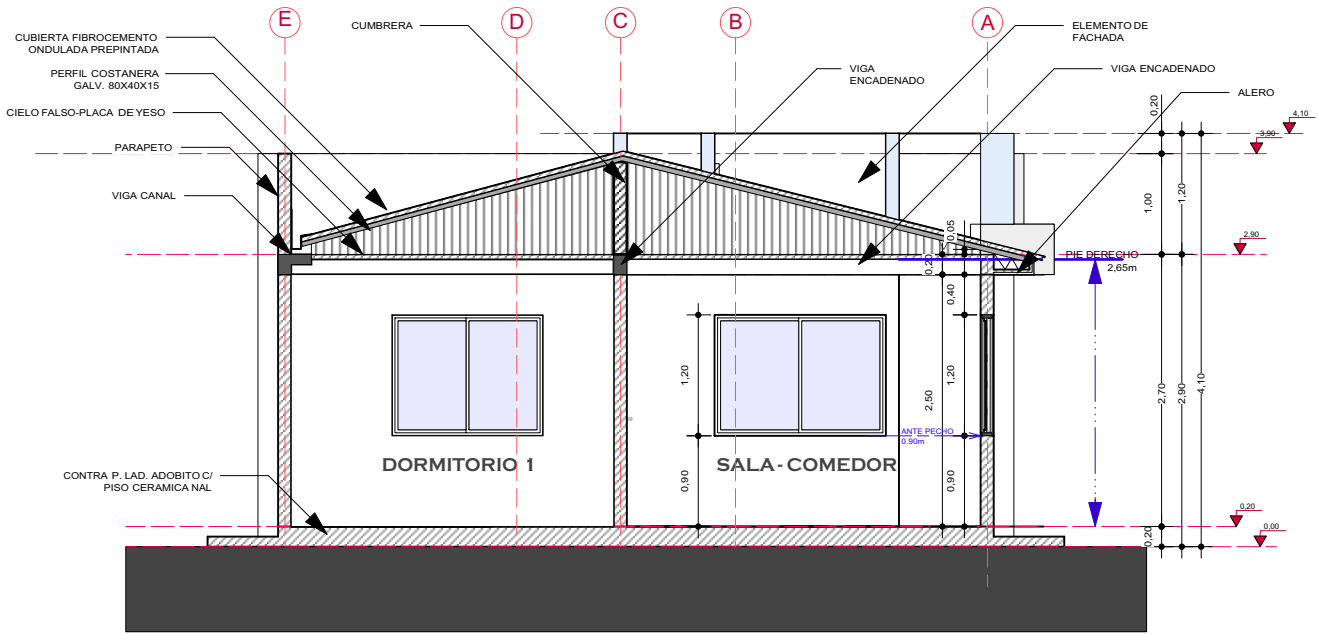

8 CORTE DE SECCION A-A'
Scale: 1:75

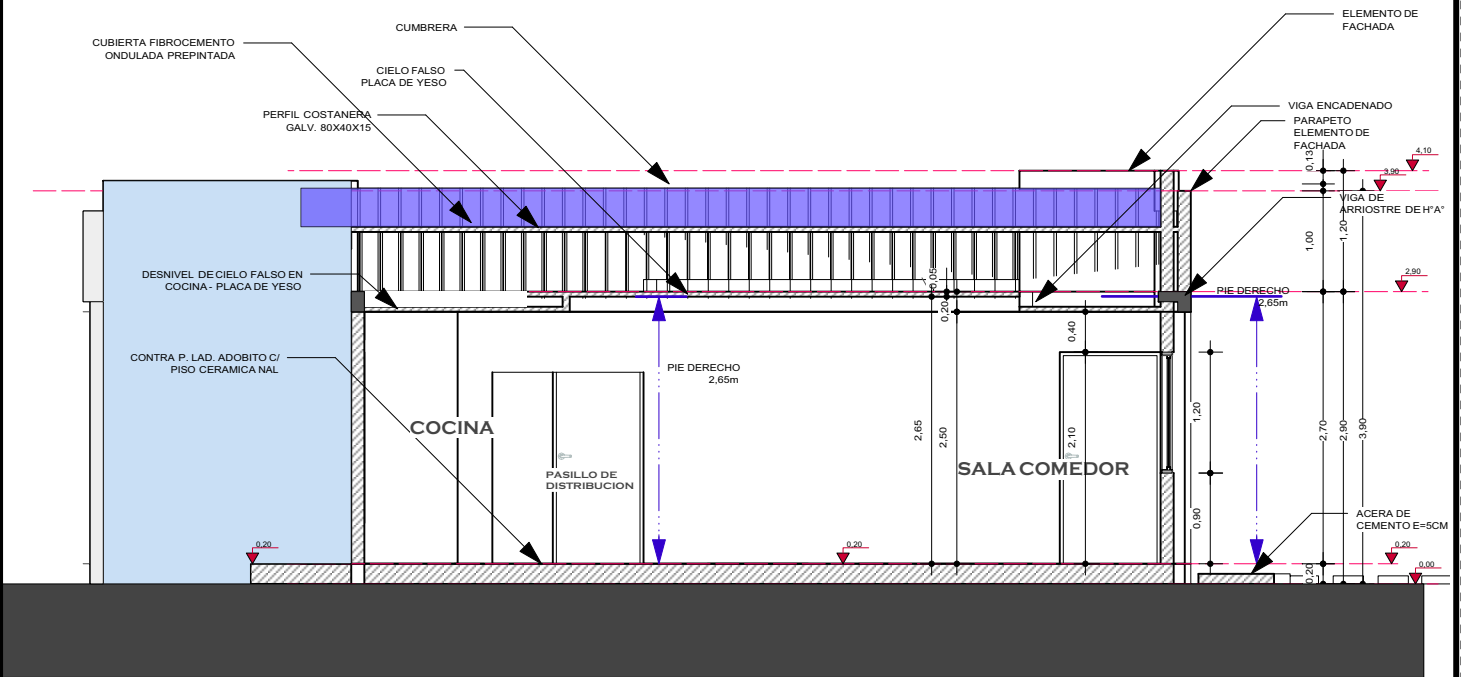

9 CORTE DE SECCION B-B'
Scale: 1:75

| | |
|--|--------------------------|
| AGENCIA ESTATAL DE VIVIENDA - AEVIVIENDA | |
| NOMBRE DEL PROYECTO: PROYECTO DE VIVIENDA NUEVA EN EL MUNICIPIO DE CUEVO - FASE(VIII) 2024- SANTA CRUZ | |
| COMUNIDADES: HUARACA | MUNICIPIO: CUEVO |
| PROVINCIA: CORDILLERA | DEPARTAMENTO: SANTA CRUZ |

| | | |
|------------------------|-----------------------|---|
| DISEÑO ARQUITECTÓNICO: | REVISADO Y APROBADO : | FECHA: FEBRERO/2024 |
| | | SUPERFICIE CONSTRUIDA: ÁREAS SEMICUBIERTAS AL 50% 64.74 m² |
| | | LAMINA: 8/22 |



FACHADA POSTERIOR

| | | | | |
|--|--------------------------|------------------------|-----------------------|--|
| AGENCIA ESTATAL DE VIVIENDA - AEVIVIENDA | | DISEÑO ARQUITECTÓNICO: | REVISADO Y APROBADO : | FECHA: FEBRERO/2024 |
| NOMBRE DEL PROYECTO: PROYECTO DE VIVIENDA NUEVA EN EL MUNICIPIO DE CUEVO - FASE(VIII) 2024- SANTA CRUZ | | | | SUPERFICIE CONSTRUIDA: ÁREAS SEMILIBERTAL SON: 64.74 m² |
| COMUNIDADES: HUARACA | MUNICIPIO: CUEVO | | | LAMINA: 19/22 |
| PROVINCIA: CORDILLERA | DEPARTAMENTO: SANTA CRUZ | | | |

FACHADAS

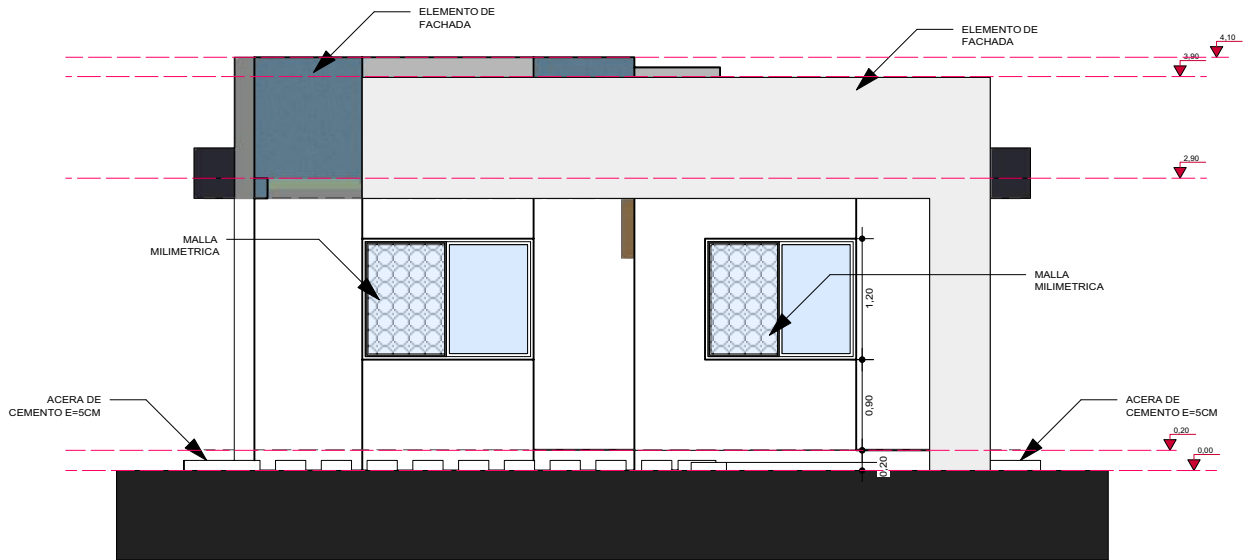

10 FACHADA PRINCIPAL
Scale: 1:75

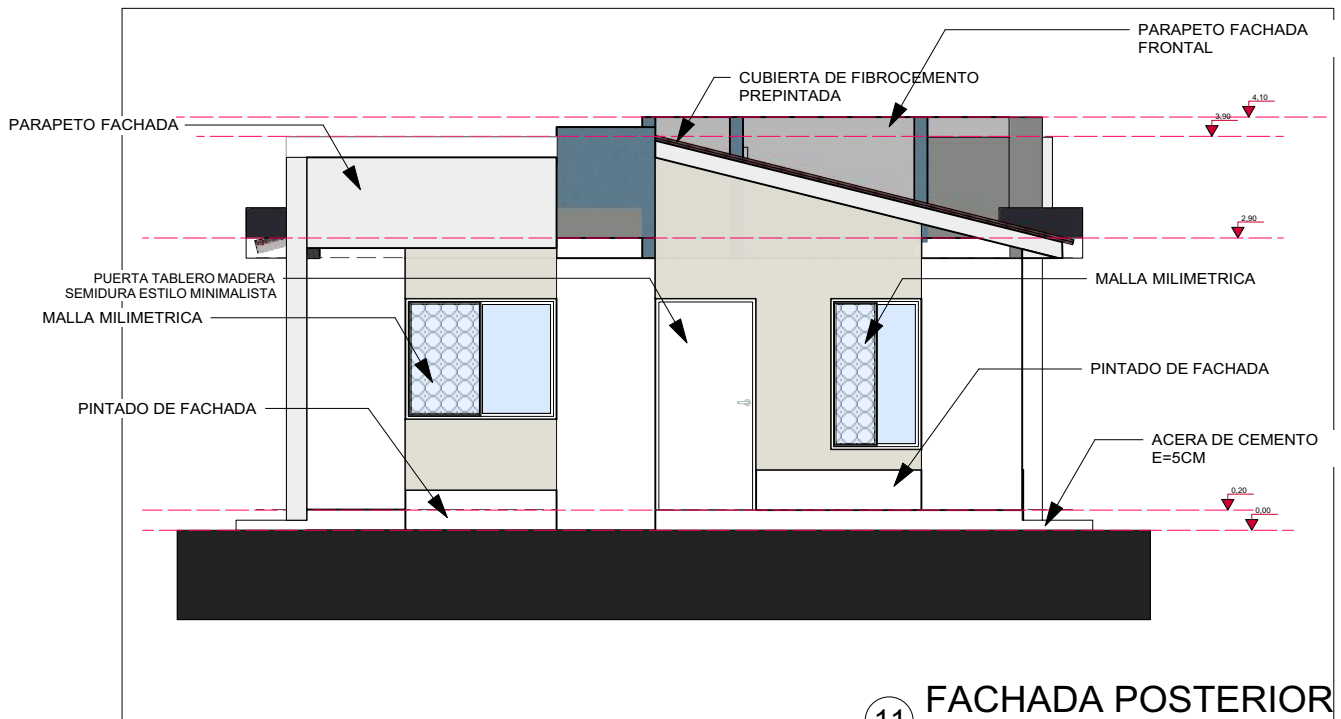

11 FACHADA POSTERIOR
Scale: 1:75

| | |
|--|--------------------------|
| AGENCIA ESTATAL DE VIVIENDA - AEVIVIENDA | |
| NOMBRE DEL PROYECTO: PROYECTO DE VIVIENDA NUEVA EN EL MUNICIPIO DE CUEVO - FASE(VIII) 2024- SANTA CRUZ | |
| COMUNIDADES: HUARACA | MUNICIPIO: CUEVO |
| PROVINCIA: CORDILLERA | DEPARTAMENTO: SANTA CRUZ |

| | | |
|------------------------|-----------------------|---|
| DISEÑO ARQUITECTÓNICO: | REVISADO Y APROBADO : | FECHA: FEBRERO/2024 |
| | | SUPERFICIE CONSTRUIDA: ÁREAS SEMICUBIERTAS AL 50% 64.74 m² |
| | | LAMINA: 9 / 22 |



VISTAS 3D EXTERIOR

| | | | | |
|--|--------------------------|------------------------|-----------------------|---|
| AGENCIA ESTATAL DE VIVIENDA - AEVIVIENDA | | DISEÑO ARQUITECTÓNICO: | REVISADO Y APROBADO : | FECHA: FEBRERO/2024 |
| NOMBRE DEL PROYECTO: PROYECTO DE VIVIENDA NUEVA EN EL MUNICIPIO DE CUEVO - FASE(VIII) 2024- SANTA CRUZ | | | | SUPERFICIE CONSTRUIDA: ÁREAS SEMICUBIERTAS AL 50% 64.74 m² |
| COMUNIDADES: HUARACA | MUNICIPIO: CUEVO | | | LAMINA: 20/22 |
| PROVINCIA: CORDILLERA | DEPARTAMENTO: SANTA CRUZ | | | |

FACHADAS

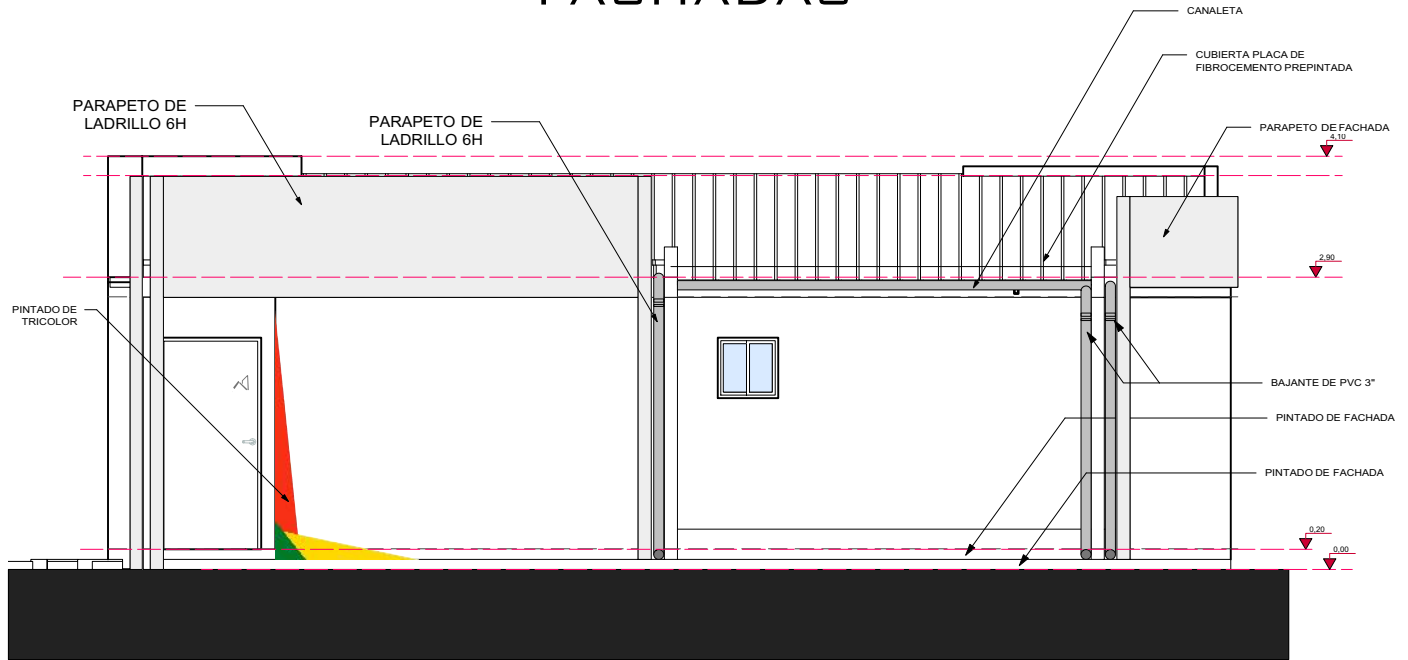

12 FACHADA LATERAL DERECHA
Scale: 1:75

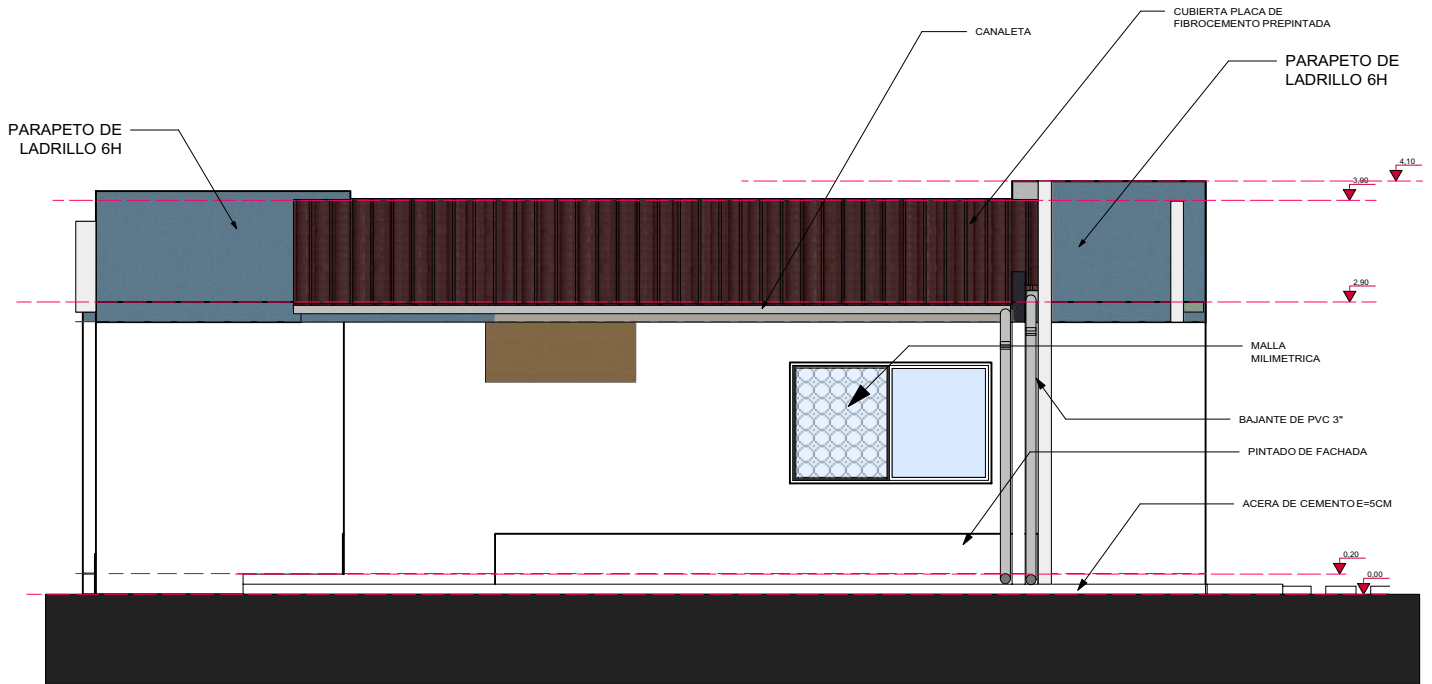

13 FACHADA LATERAL IZQUIERDA
Scale: 1:75

| | |
|--|--------------------------|
| AGENCIA ESTATAL DE VIVIENDA - AEVIENDA | |
| NOMBRE DEL PROYECTO: PROYECTO DE VIVIENDA NUEVA EN EL MUNICIPIO DE CUEVO - FASE(VIII) 2024- SANTA CRUZ | |
| COMUNIDADES: HUARACA | MUNICIPIO: CUEVO |
| PROVINCIA: CORDILLERA | DEPARTAMENTO: SANTA CRUZ |

| | | |
|------------------------|-----------------------|---|
| DISEÑO ARQUITECTÓNICO: | REVISADO Y APROBADO : | FECHA: FEBRERO/2024 |
| | | SUPERFICIE CONSTRUIDA: ÁREAS SEMICUBIERTAS AL 50% 64.74 m² |
| | | LAMINA: 10/22 |



INTERIOR - COCINA

| | |
|--|--------------------------|
| AGENCIA ESTATAL DE VIVIENDA - AEVIVIENDA | |
| NOMBRE DEL PROYECTO: PROYECTO DE VIVIENDA NUEVA EN EL MUNICIPIO DE CUEVO - FASE(VIII) 2024- SANTA CRUZ | |
| COMUNIDADES: HUARACA | MUNICIPIO: CUEVO |
| PROVINCIA: CORDILLERA | DEPARTAMENTO: SANTA CRUZ |

| | | |
|------------------------|-----------------------|---|
| DISEÑO ARQUITECTÓNICO: | REVISADO Y APROBADO : | FECHA: FEBRERO/2024 |
| | | SUPERFICIE CONSTRUIDA: ÁREAS SEMICUBIERTAS AL 50% 64.74 m² |
| | | LAMINA: 21/22 |

INSTALACIONES ELECTRICAS

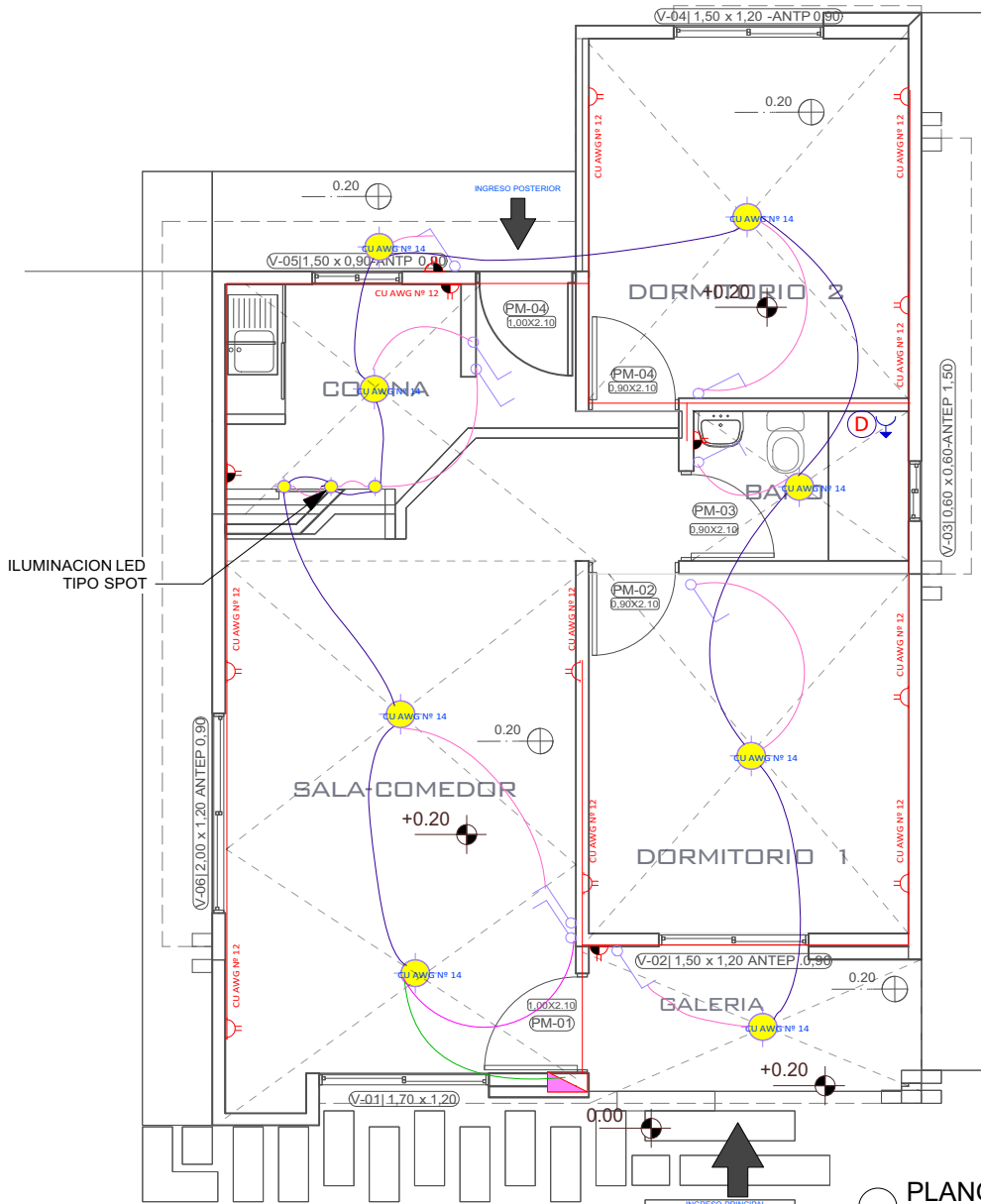

PLANO ELECTRICO
Scale: 1:75

| REFERENCIAS | | |
|-------------|--------------------------------|----------------------|
| | Tablero de Distribución | |
| | Iluminación Led | |
| | Interruptor simple | |
| | Tomacorriente Doble H= 0.40 m | |
| | Tomacorriente Doble H= 1.20 m | |
| | Térmico Ducha | |
| | 2 Alambre Aislado CU AWG Nº 14 | CIRCUITO Iluminacion |
| | 2 Alambre Aislado CU AWG Nº 12 | Tomacorriente |
| | 2 Alambre Aislado CU AWG Nº 10 | Ducha |

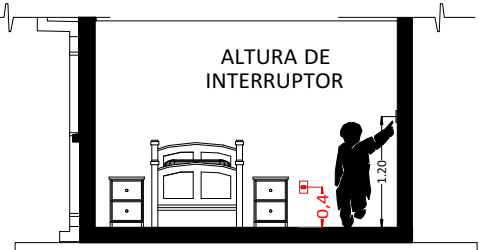

CORTE REFERENCIAL

| | |
|--|--------------------------|
| AGENCIA ESTATAL DE VIVIENDA - AEVIVIENDA | |
| NOMBRE DEL PROYECTO: PROYECTO DE VIVIENDA NUEVA EN EL MUNICIPIO DE CUEVO - FASE(VIII) 2024- SANTA CRUZ | |
| COMUNIDADES: HUARACA | MUNICIPIO: CUEVO |
| PROVINCIA: CORDILLERA | DEPARTAMENTO: SANTA CRUZ |

| | | |
|------------------------|-----------------------|--|
| DISEÑO ARQUITECTÓNICO: | REVISADO Y APROBADO : | FECHA: FEBRERO/2024 |
| | | SUPERFICIE CONSTRUIDA: ÁREAS SEMICUBIERTAS AL 50%: 64.74 m ² |
| | | LAMINA: 11/22 |



INTERIOR - SALA COMEDOR

| | | | | |
|--|--------------------------|------------------------|-----------------------|---|
| AGENCIA ESTATAL DE VIVIENDA - AEVIVIENDA | | DISEÑO ARQUITECTÓNICO: | REVISADO Y APROBADO : | FECHA: FEBRERO/2024 |
| NOMBRE DEL PROYECTO: PROYECTO DE VIVIENDA NUEVA EN EL MUNICIPIO DE CUEVO - FASE(VIII) 2024- SANTA CRUZ | | | | SUPERFICIE CONSTRUIDA: ÁREAS SEMICUBIERTAS AL 50% 64.74 m² |
| COMUNIDADES: HUARACA | MUNICIPIO: CUEVO | | | LAMINA: 22/22 |
| PROVINCIA: CORDILLERA | DEPARTAMENTO: SANTA CRUZ | | | |