

# MODULO 1: VIVIENDA NUEVA AUTOCONSTRUCCION ASISTIDA TIPO 1

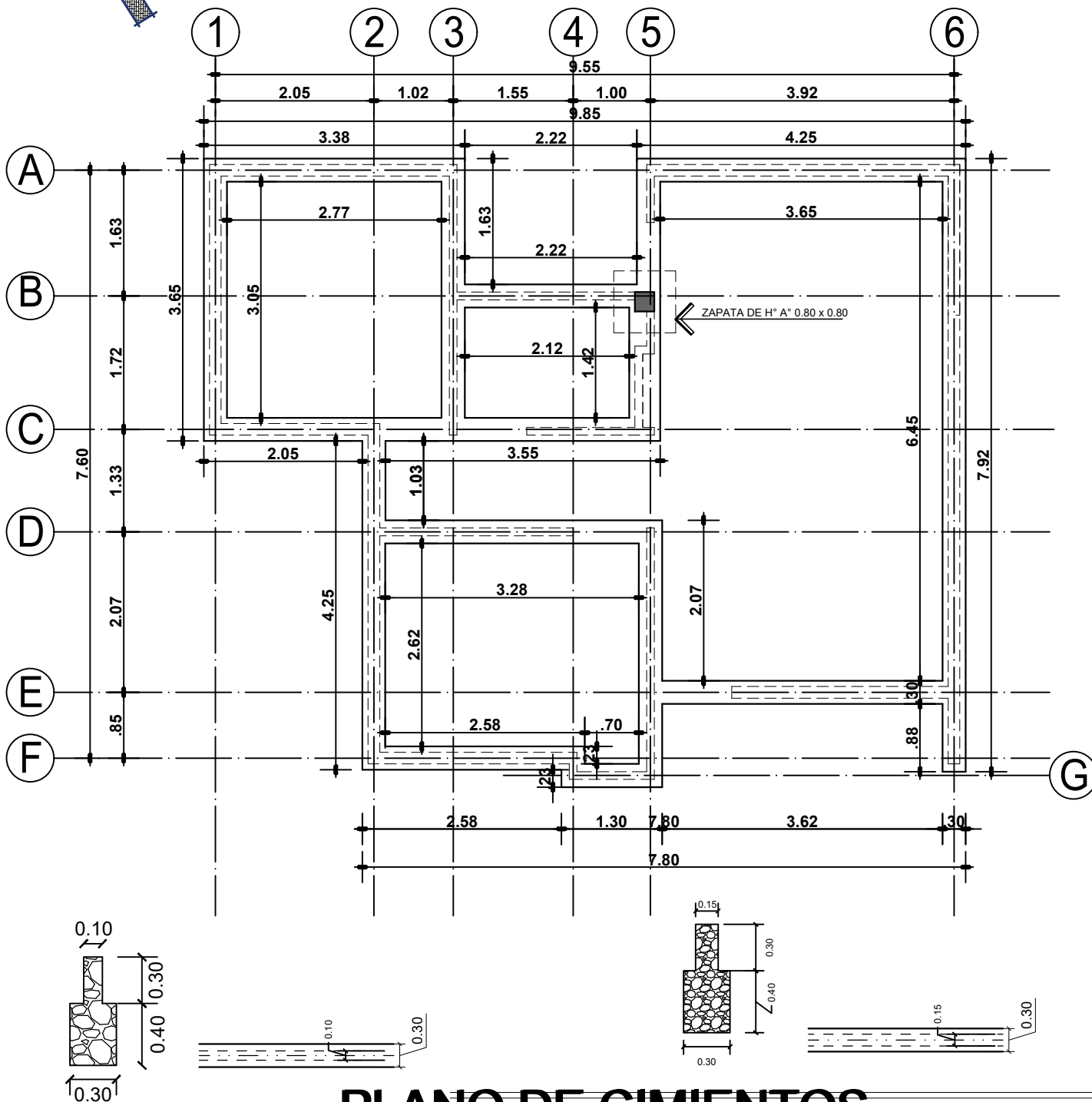
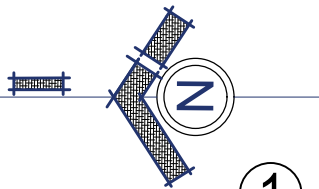

ZAPATA DE H\* A\* 0.80 x 0.80

## PLANO DE CIMIENTOS

ESC. 1:75

<b>AGENCIA ESTATAL DE VIVIENDA - AEVIVIENDA</b>	
PROYECTO: PROYECTO DE VIVIENDA NUEVA AUTOCONSTRUCCION EN EL MUNICIPIO DE CAIZA D - FASE (VII) 2023 - POTOSI	
MUNICIPIO: CAIZA D	
PROVINCIA: JOSE MARIA LINARES	DEPARTAMENTO: POTOSI

DISEÑO ARQUITECTÓNICO:

REVISADO Y APROBADO:

FECHA: NOVIEMBRE/2023
SUPERFICIE: 66.68 m2
LAMINA: 01/30

# MODULO 1: VIVIENDA NUEVA AUTOCONSTRUCCION ASISTIDA TIPO 1

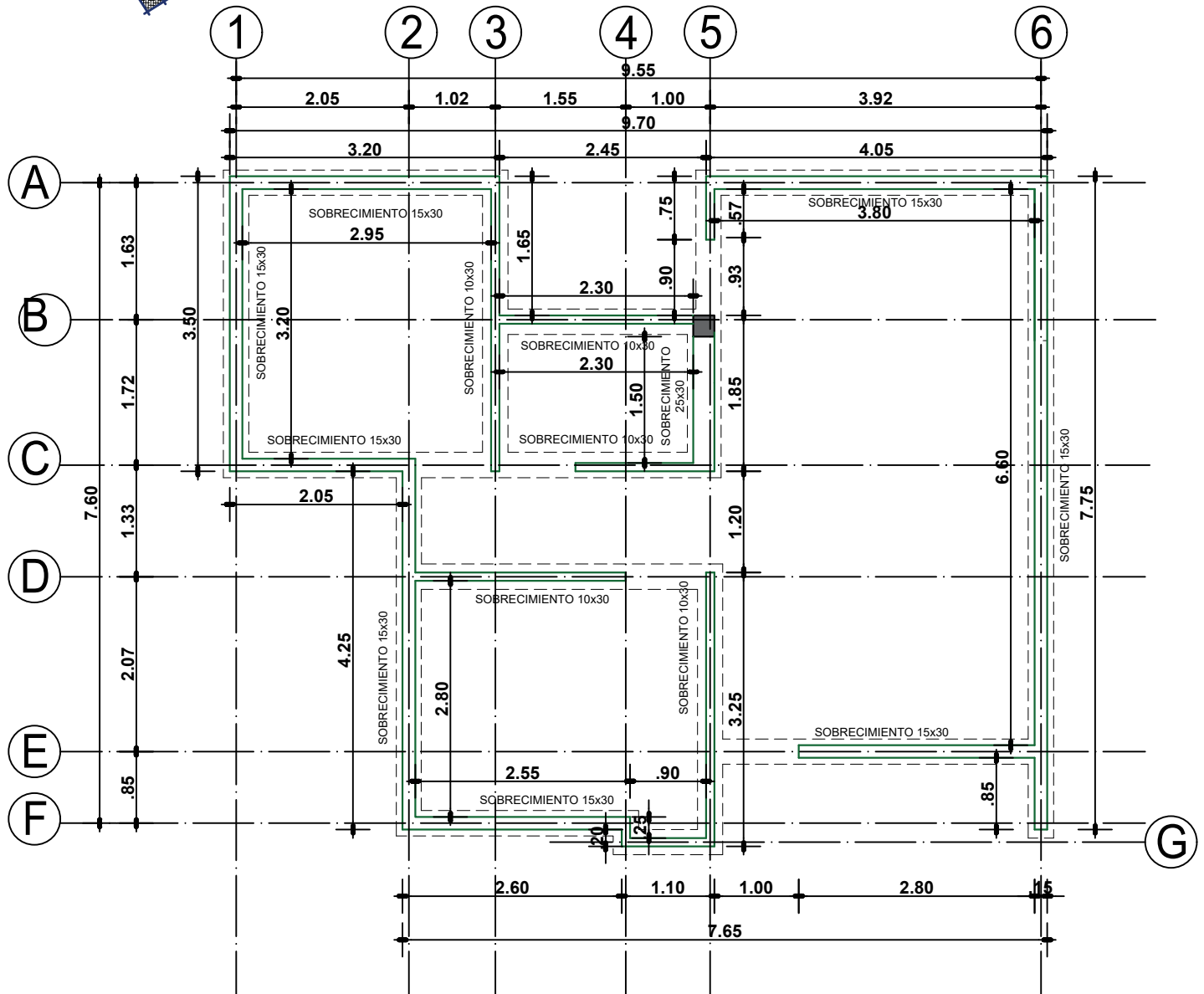
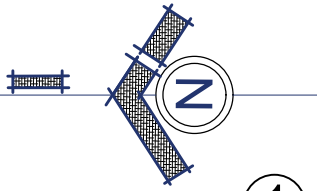

## PLANO DE CIMIENTOS

ESC. 1:75

<b>AGENCIA ESTATAL DE VIVIENDA - AEVIVIENDA</b>	
<b>PROYECTO:</b> PROYECTO DE VIVIENDA NUEVA AUTOCONSTRUCCION EN EL MUNICIPIO DE CAIZA D - FASE (VII) 2023 - POTOSI	
<b>MUNICIPIO:</b> CAIZA D	
<b>PROVINCIA:</b> JOSE MARIA LINARES	<b>DEPARTAMENTO:</b> POTOSI

<b>DISEÑO ARQUITECTÓNICO:</b>	<b>REVISADO Y APROBADO:</b>

<b>FECHA:</b> NOVIEMBRE/2023
<b>SUPERFICIE:</b> 66.68 m2
<b>LAMINA:</b> 02/30

# MODULO 1: VIVIENDA NUEVA AUTOCONSTRUCCION ASISTIDA TIPO 1

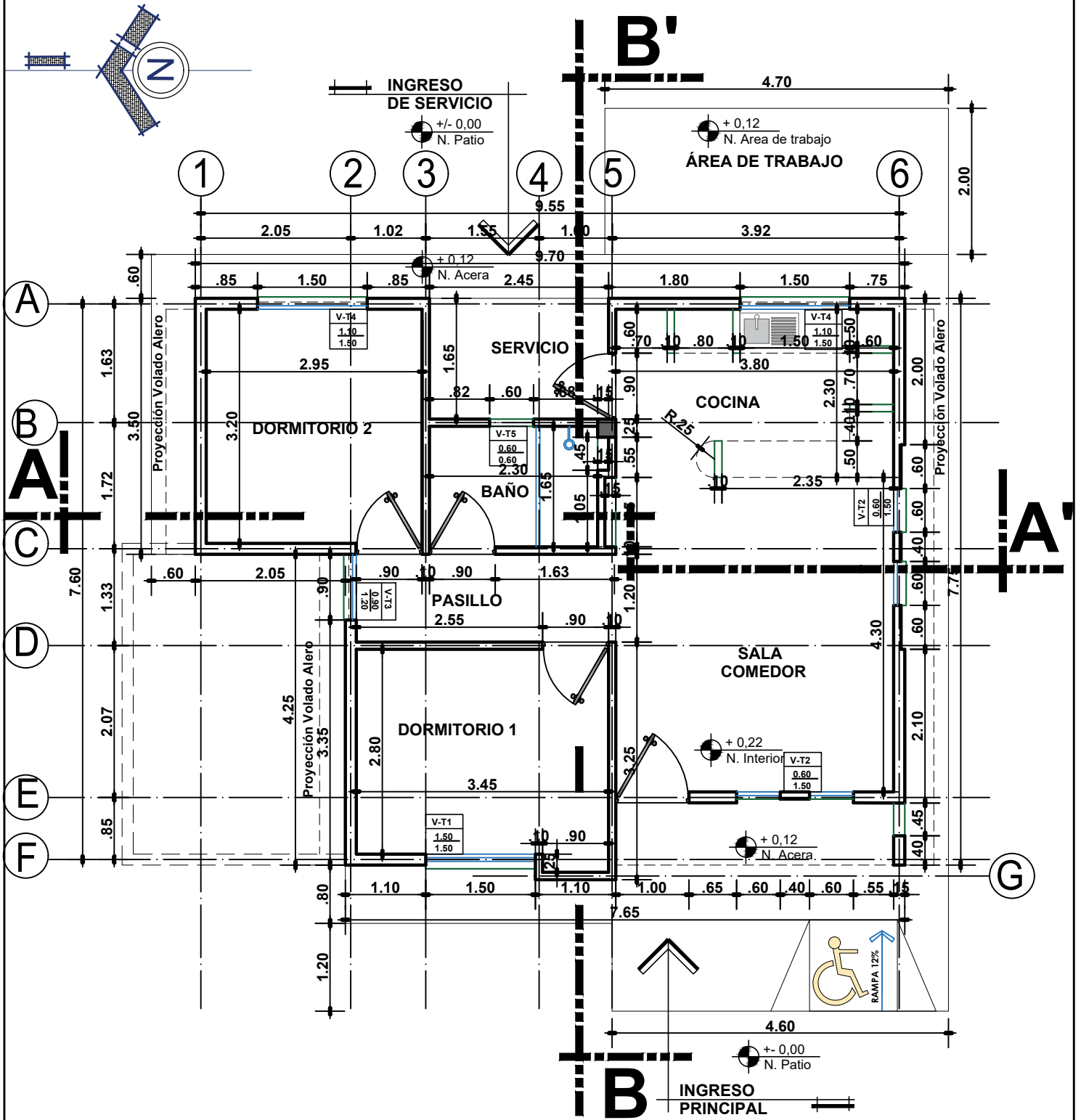

## PLANTA UNICA ACOTADA

ESC. 1:75

<b>AGENCIA ESTATAL DE VIVIENDA - AEVIVIENDA</b>	
PROYECTO: PROYECTO DE VIVIENDA NUEVA AUTOCONSTRUCCION EN EL MUNICIPIO DE CAIZA D - FASE (VIII) 2023 - POTOSI	
MUNICIPIO: CAIZA D	
PROVINCIA: JOSE MARIA LINARES	DEPARTAMENTO: POTOSI

DISEÑO ARQUITECTÓNICO:

REVISADO Y APROBADO:

FECHA: **NOVIEMBRE/2023**  
SUPERFICIE: **66.68 m2**

LAMINA: **03/30**

# MODULO 1: VIVIENDA NUEVA AUTOCONSTRUCCION ASISTIDA TIPO 1

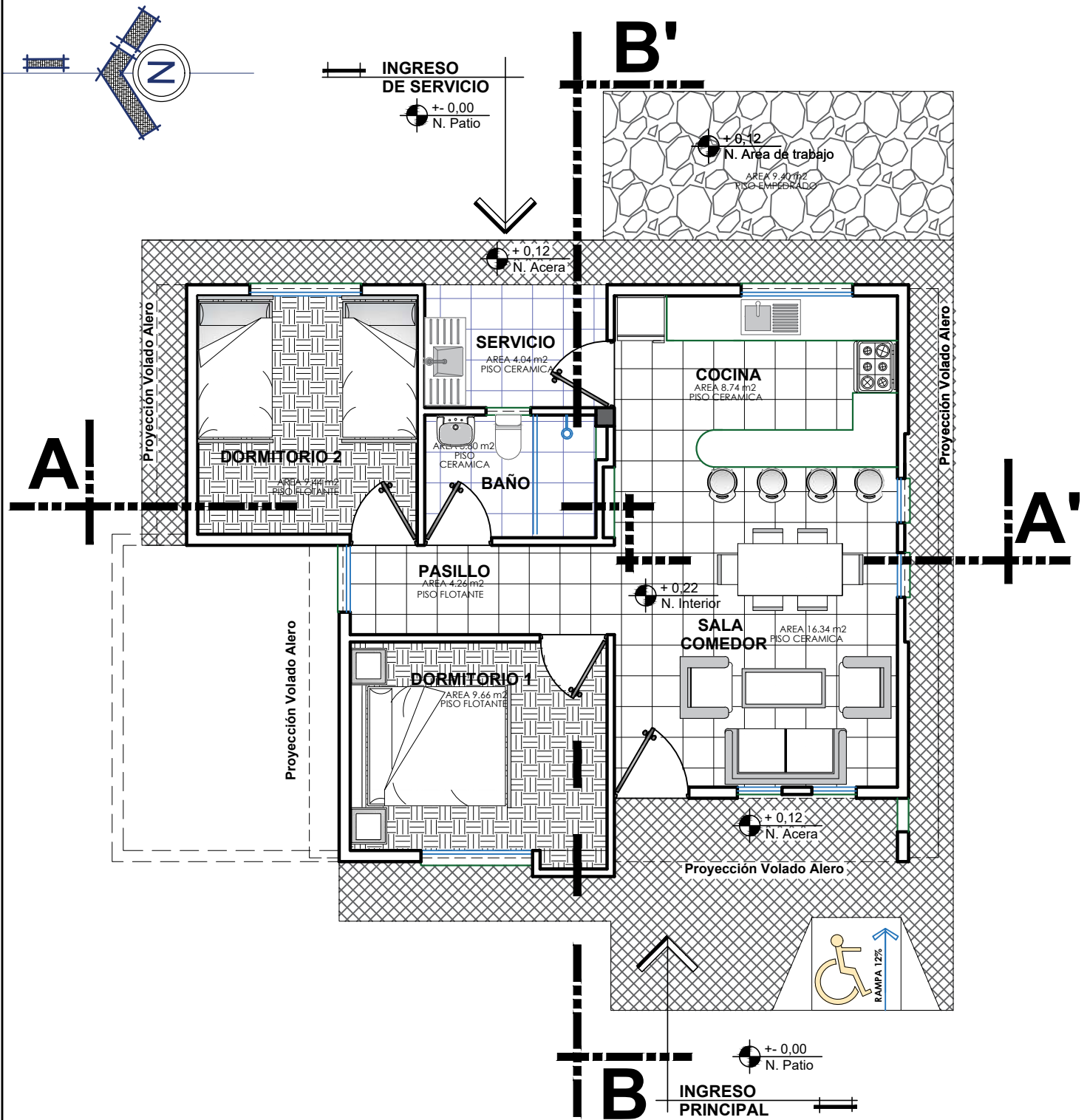

## PLANTA UNICA AMOBLADA

ESC. 1:75

### AGENCIA ESTATAL DE VIVIENDA - AEVIVIENDA

**PROYECTO:** PROYECTO DE VIVIENDA NUEVA AUTOCONSTRUCCION EN EL MUNICIPIO DE CAIZA D - FASE (VIII) 2023 - POTOSI

**MUNICIPIO:** CAIZA D

**PROVINCIA:** JOSE MARIA LINARES **DEPARTAMENTO:** POTOSI

**DISEÑO ARQUITECTÓNICO:**

**REVISADO Y APROBADO:**

**FECHA:** NOVIEMBRE/2023

**SUPERFICIE:** 66.68 m<sup>2</sup>

**LAMINA:** 04/30

# MODULO 1: VIVIENDA NUEVA AUTOCONSTRUCCION ASISTIDA TIPO 1

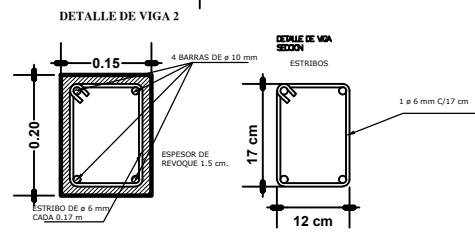
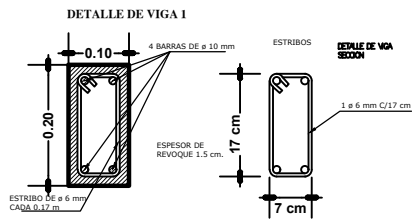
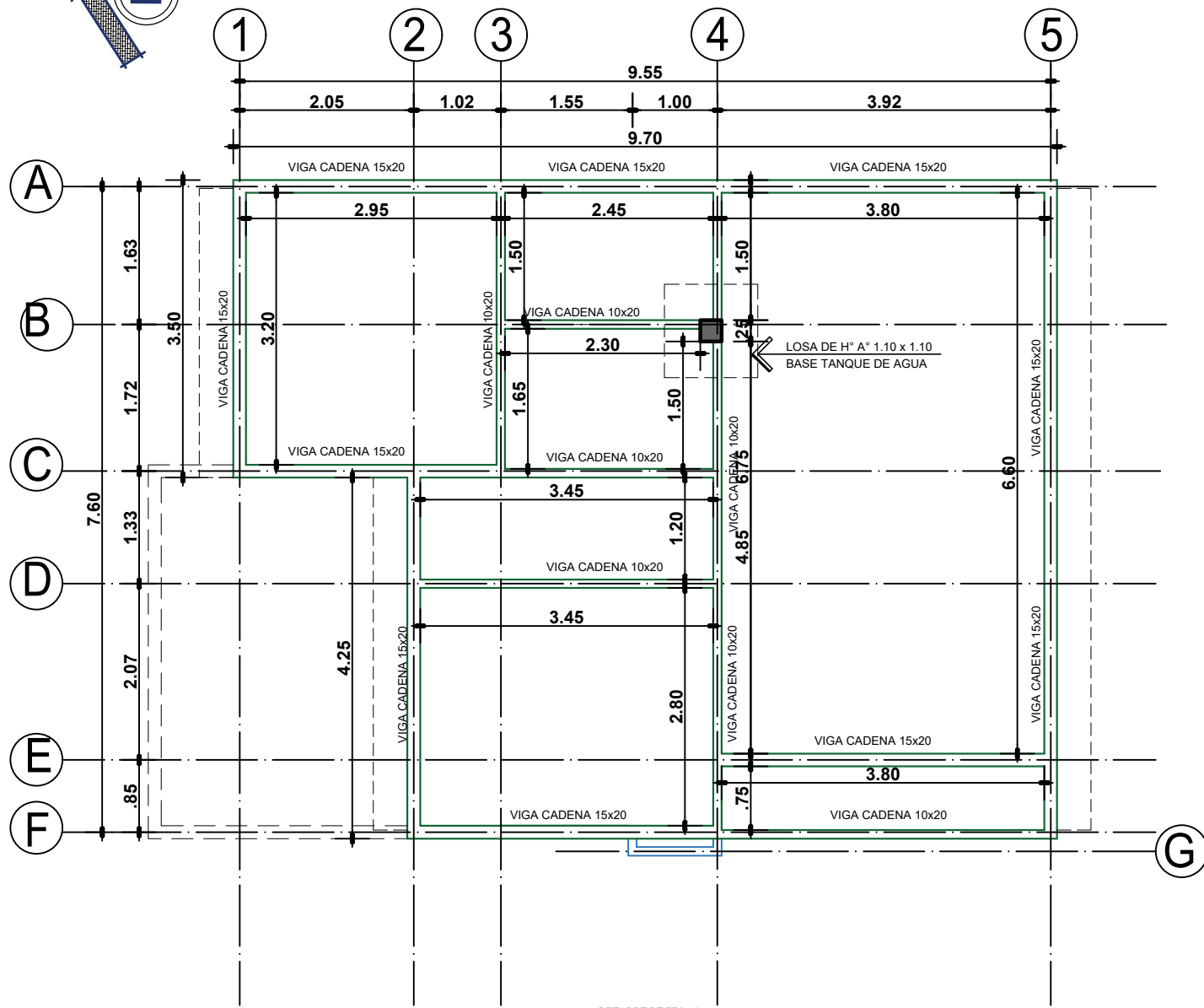
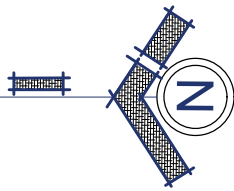

## PLANO DE VIGAS

ESC. 1:75

<b>AGENCIA ESTATAL DE VIVIENDA - AEVIVIENDA</b>	
<b>PROYECTO:</b> PROYECTO DE VIVIENDA NUEVA AUTOCONSTRUCCION EN EL MUNICIPIO DE CAIZA D - FASE (VII) 2023 - POTOSI	
<b>MUNICIPIO:</b> CAIZA D	
<b>PROVINCIA:</b> JOSE MARIA LINARES	<b>DEPARTAMENTO:</b> POTOSI

<b>DISEÑO ARQUITECTÓNICO:</b>

<b>REVISADO Y APROBADO:</b>

<b>FECHA:</b> NOVIEMBRE/2023
<b>SUPERFICIE:</b> 66.68 m <sup>2</sup>
<b>LAMINA:</b> 05/30

# MODULO 1: VIVIENDA NUEVA AUTOCONSTRUCCION ASISTIDA TIPO 1

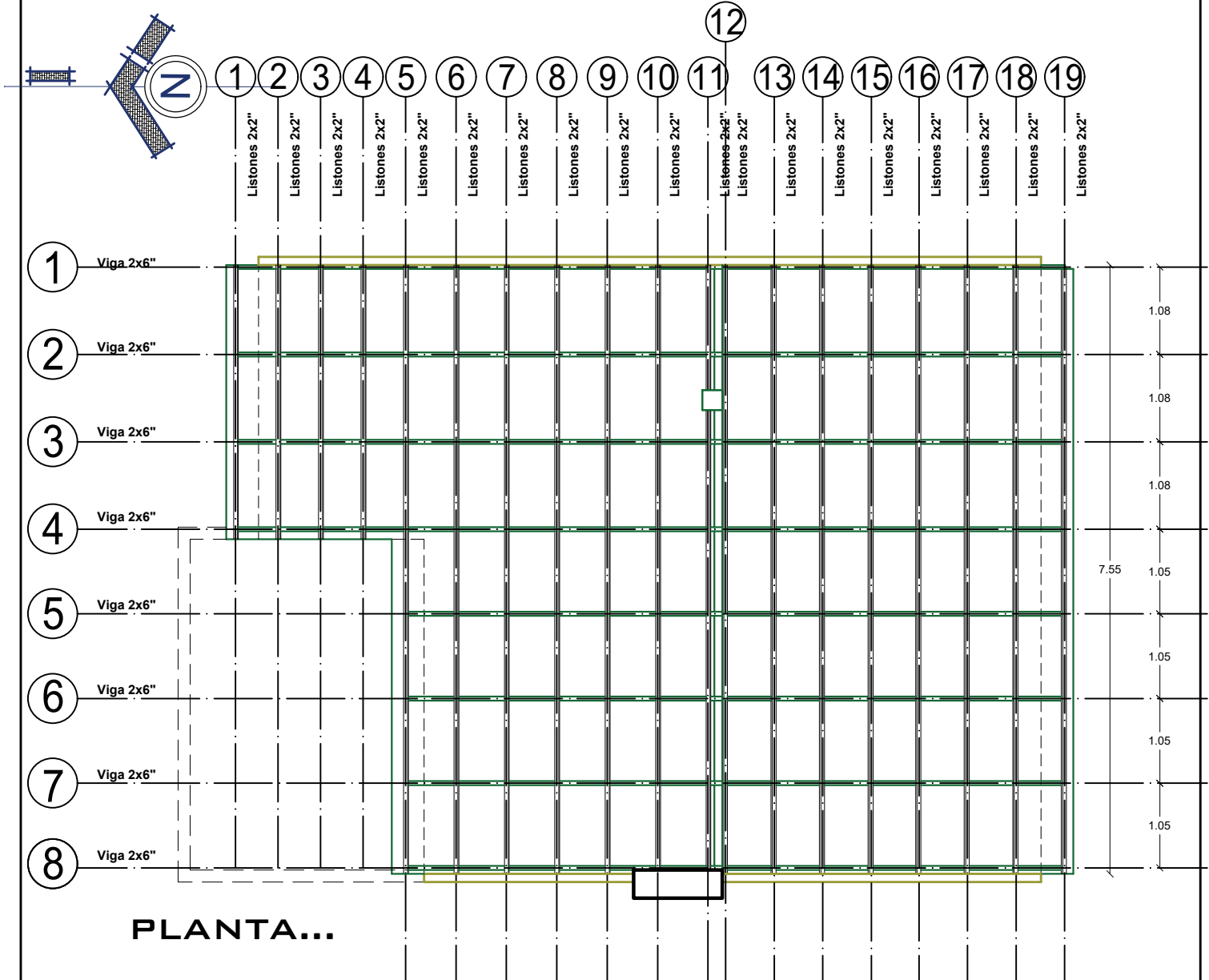

Cubierta de Calamina Galvanizada Ondulada  
Prepintada N° 28 C/Maderamen

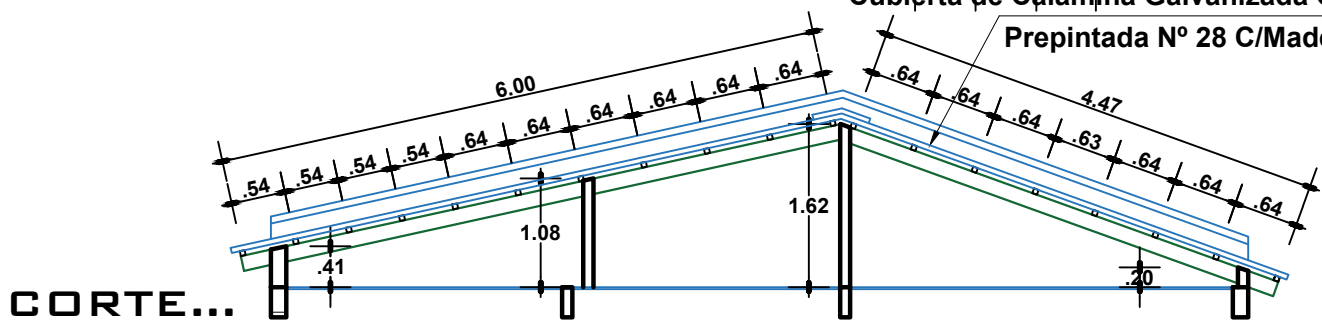

## PLANO DE VIGAS Y CORREAS

ESC. 1:75

<b>AGENCIA ESTATAL DE VIVIENDA - AEVIVIENDA</b>	
PROYECTO: PROYECTO DE VIVIENDA NUEVA AUTOCONSTRUCCION EN EL MUNICIPIO DE CAIZA D - FASE (VII) 2023 - POTOSI	
MUNICIPIO: CAIZA D	
PROVINCIA: JOSE MARIA LINARES	DEPARTAMENTO: POTOSI

DISEÑO ARQUITECTÓNICO:	REVISADO Y APROBADO:	FECHA: NOVIEMBRE/2023
		SUPERFICIE: 66.68 m2
		LAMINA: <b>06/30</b>

# MODULO 1 : VIVIENDA NUEVA AUTOCONSTRUCCION ASISTIDA TIPO 1

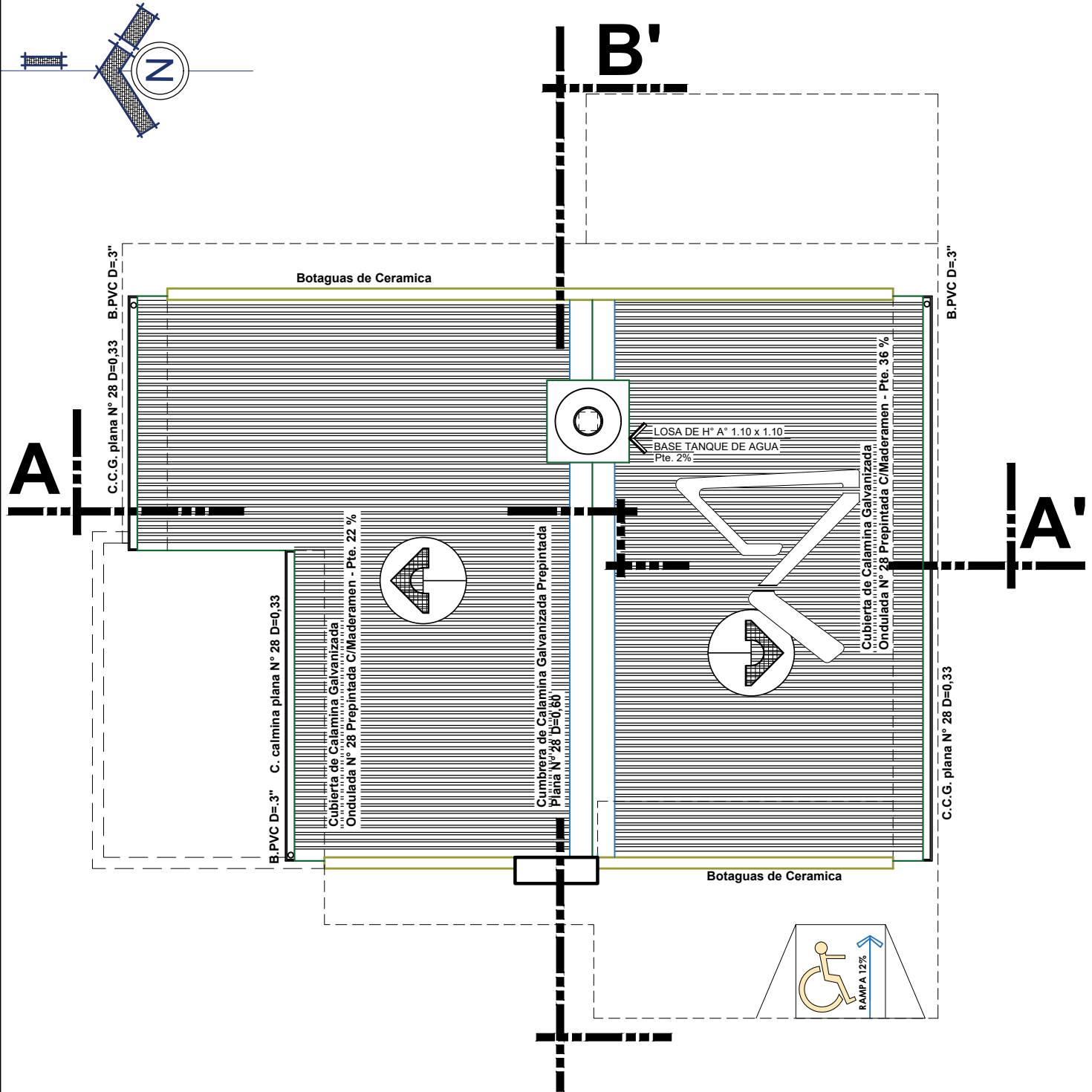

## PLANO DE CUBIERTAS

ESC. 1:75

<b>AGENCIA ESTATAL DE VIVIENDA - AEVIVIENDA</b>	
<b>PROYECTO:</b> PROYECTO DE VIVIENDA NUEVA AUTOCONSTRUCCION EN EL MUNICIPIO DE CAIZA D - FASE (VII) 2023 - POTOSI	
<b>MUNICIPIO:</b> CAIZA D	
<b>PROVINCIA:</b> JOSE MARIA LINARES	<b>DEPARTAMENTO:</b> POTOSI

<b>DISEÑO ARQUITECTÓNICO:</b>	<b>REVISADO Y APROBADO:</b>

<b>FECHA:</b> NOVIEMBRE/2023
<b>SUPERFICIE:</b> 66.68 m2
<b>LAMINA:</b> 07/30





# MODULO 1 : VIVIENDA NUEVA AUTOCONSTRUCCION ASISTIDA TIPO 1

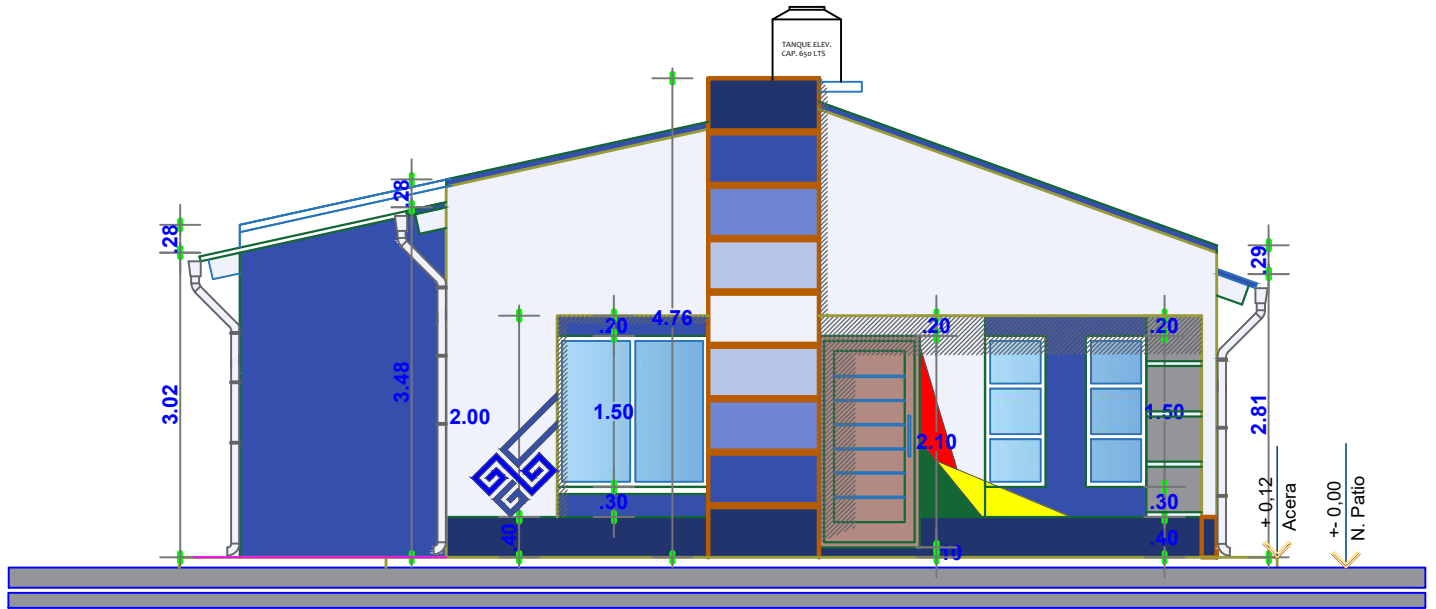

ELEVACION PRINCIPAL

ESC. 1:75

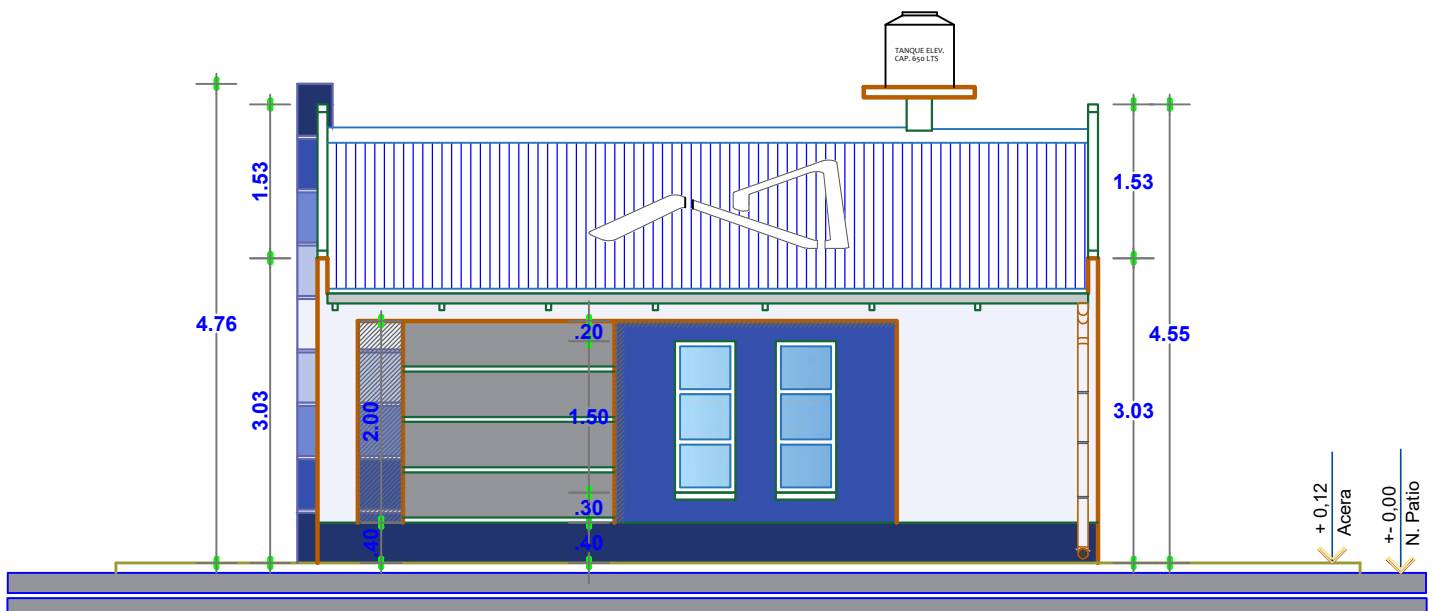

ELEVACION LATERAL

ESC. 1:75

**AGENCIA ESTATAL DE VIVIENDA - AEVIVIENDA**

**PROYECTO:** PROYECTO DE VIVIENDA NUEVA AUTOCONSTRUCCION EN EL MUNICIPIO DE CAIZA D - FASE (VII) 2023 - POTOSI

**MUNICIPIO:** CAIZA D

**PROVINCIA:** JOSE MARIA LINARES **DEPARTAMENTO:** POTOSI

**DISEÑO ARQUITECTÓNICO:**

**REVISADO Y APROBADO:**

**FECHA:** NOVIEMBRE/2023

**SUPERFICIE:** 66.68 m2

**LAMINA:** 09/30

# MODULO 1 : VIVIENDA NUEVA AUTOCONSTRUCCION ASISTIDA TIPO 1

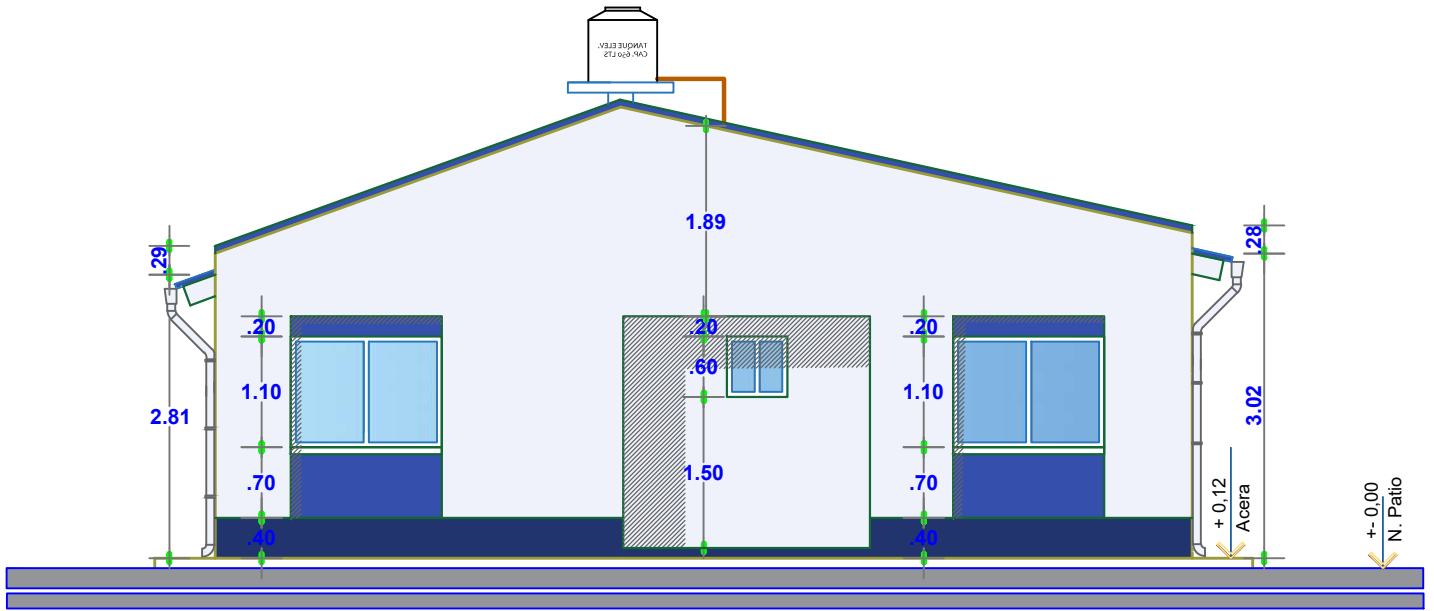

## ELEVACION POSTERIOR

ESC. 1:75

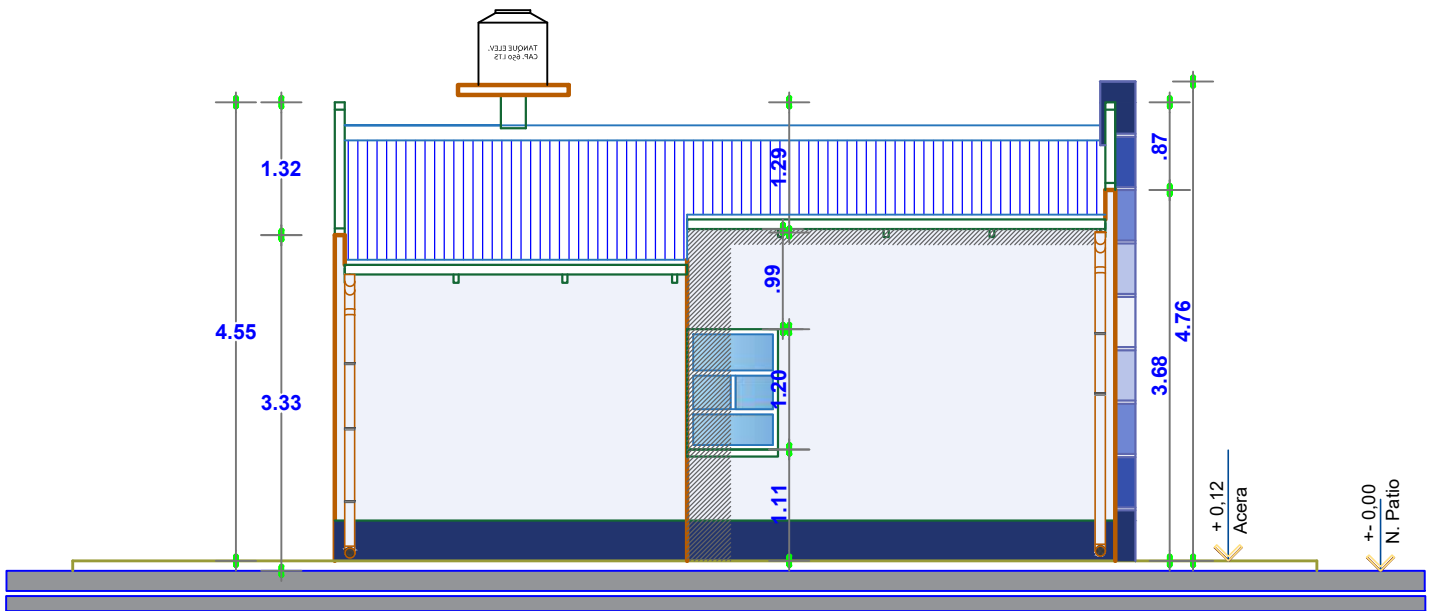

## ELEVACION LATERAL

ESC. 1:75

### AGENCIA ESTATAL DE VIVIENDA - AEVIVIENDA

PROYECTO: PROYECTO DE VIVIENDA NUEVA AUTOCONSTRUCCION EN EL MUNICIPIO DE CAIZA D - FASE (VII) 2023 - POTOSI

MUNICIPIO: CAIZA D

PROVINCIA: JOSE MARIA LINARES DEPARTAMENTO: POTOSI

DISEÑO ARQUITECTÓNICO:

REVISADO Y APROBADO:

FECHA: NOVIEMBRE/2023

SUPERFICIE: 66.68 m<sup>2</sup>

LAMINA:

10/30

# MODULO 1: VIVIENDA NUEVA AUTOCONSTRUCCION ASISTIDA TIPO 1

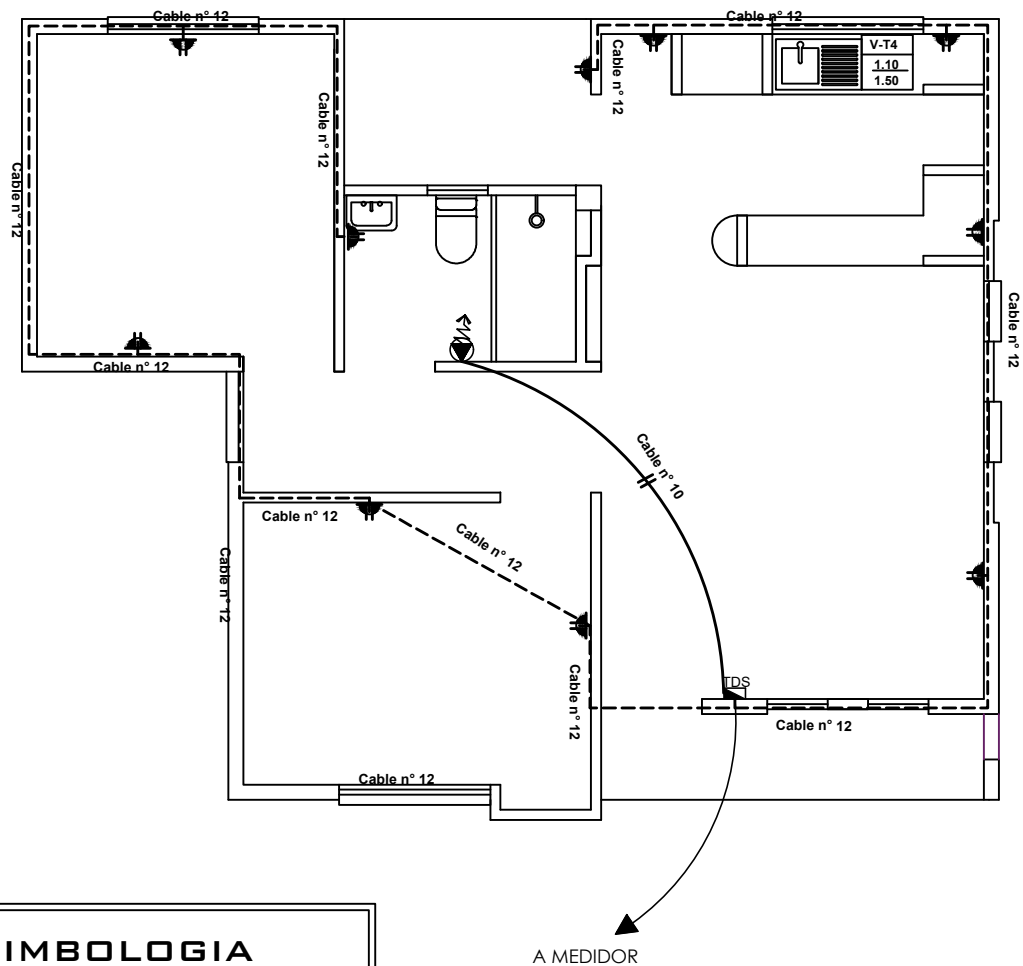
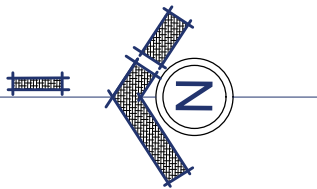

SIMBOLOGIA	
	TDS TABLERO DE DISTRIBUCION SECUNDARIO
	CIRCUITO DE ILUMINACION
	CIRCUITO DE TOMA CORRIENTES
	PUNTO DE ILUMINACION
	TOMA DE FUERZA
	TOMA CORRIENTE SIMPLE
	INTERRUPTOR SIMPLE

## PLANO DE INSTALACIONES ELECTRICAS TOMACORRIENTES

ESC. 1:75

<b>AGENCIA ESTATAL DE VIVIENDA - AEVIVIENDA</b>	
<b>PROYECTO: PROYECTO DE VIVIENDA NUEVA AUTOCONSTRUCCION EN EL MUNICIPIO DE CAIZA D - FASE (VII) 2023 - POTOSI</b>	
<b>MUNICIPIO: CAIZA D</b>	
<b>PROVINCIA: JOSE MARIA LINARES</b>	<b>DEPARTAMENTO: POTOSI</b>

<b>DISEÑO ARQUITECTÓNICO:</b>	<b>REVISADO Y APROBADO:</b>	<b>FECHA: NOVIEMBRE/2023</b>
		<b>SUPERFICIE: 66.68 m2</b>
		<b>LAMINA: 11/30</b>

# MODULO 1 : VIVIENDA NUEVA AUTOCONSTRUCCION ASISTIDA TIPO 1

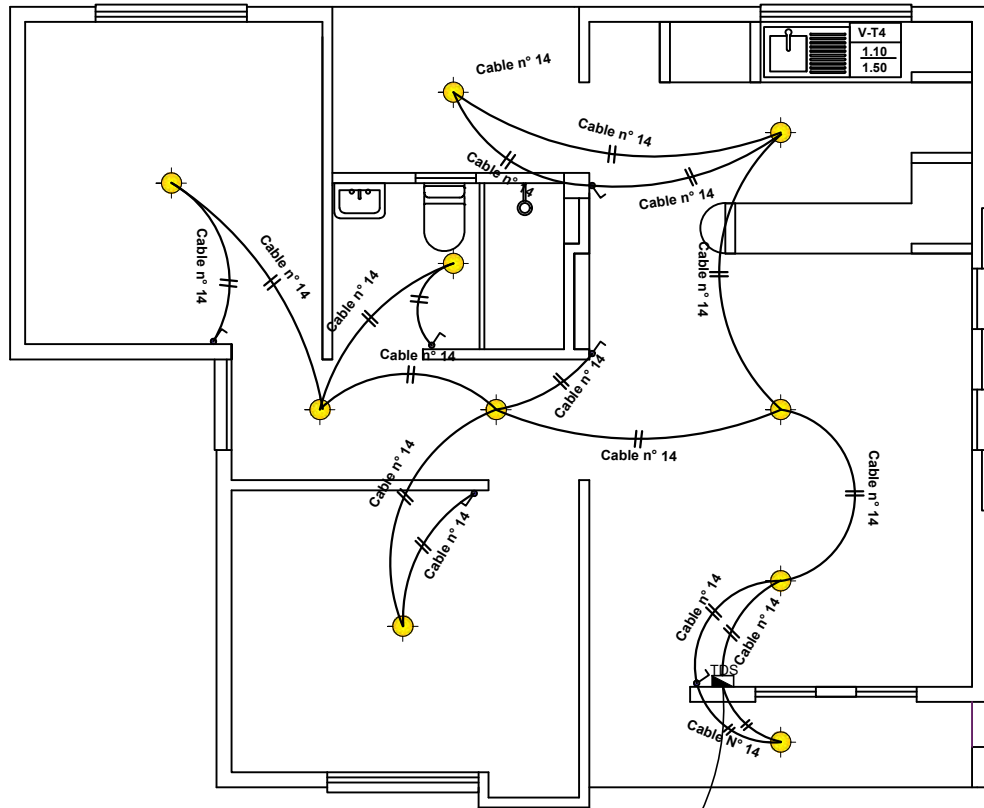
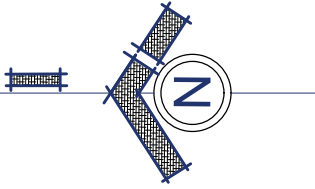

SIMBOLOGIA	
	TDS TABLERO DE DISTRIBUCION SECUNDARIO
	CIRCUITO DE ILUMINACION
	CIRCUITO DE TOMA CORRIENTES
	PUNTO DE ILUMINACION
	TOMA DE FUERZA
	TOMA CORRIENTE SIMPLE
	INTERRUPTOR SIMPLE

A MEDIDOR

## PLANO DE INSTALACIONES ELECTRICAS ILUMINARIAS

ESC. 1:75

### AGENCIA ESTATAL DE VIVIENDA - AEVIVIENDA

PROYECTO: PROYECTO DE VIVIENDA NUEVA AUTOCONSTRUCCION EN EL MUNICIPIO DE CAIZA D - FASE (VII) 2023 - POTOSI

MUNICIPIO: CAIZA D

PROVINCIA: JOSE MARIA LINARES

DEPARTAMENTO: POTOSI

DISEÑO ARQUITECTÓNICO:

REVISADO Y APROBADO:

FECHA: NOVIEMBRE/2023

SUPERFICIE: 66.68 m<sup>2</sup>

LAMINA: 12/30

# MODULO 1 : VIVIENDA NUEVA AUTOCONSTRUCCION ASISTIDA TIPO 1

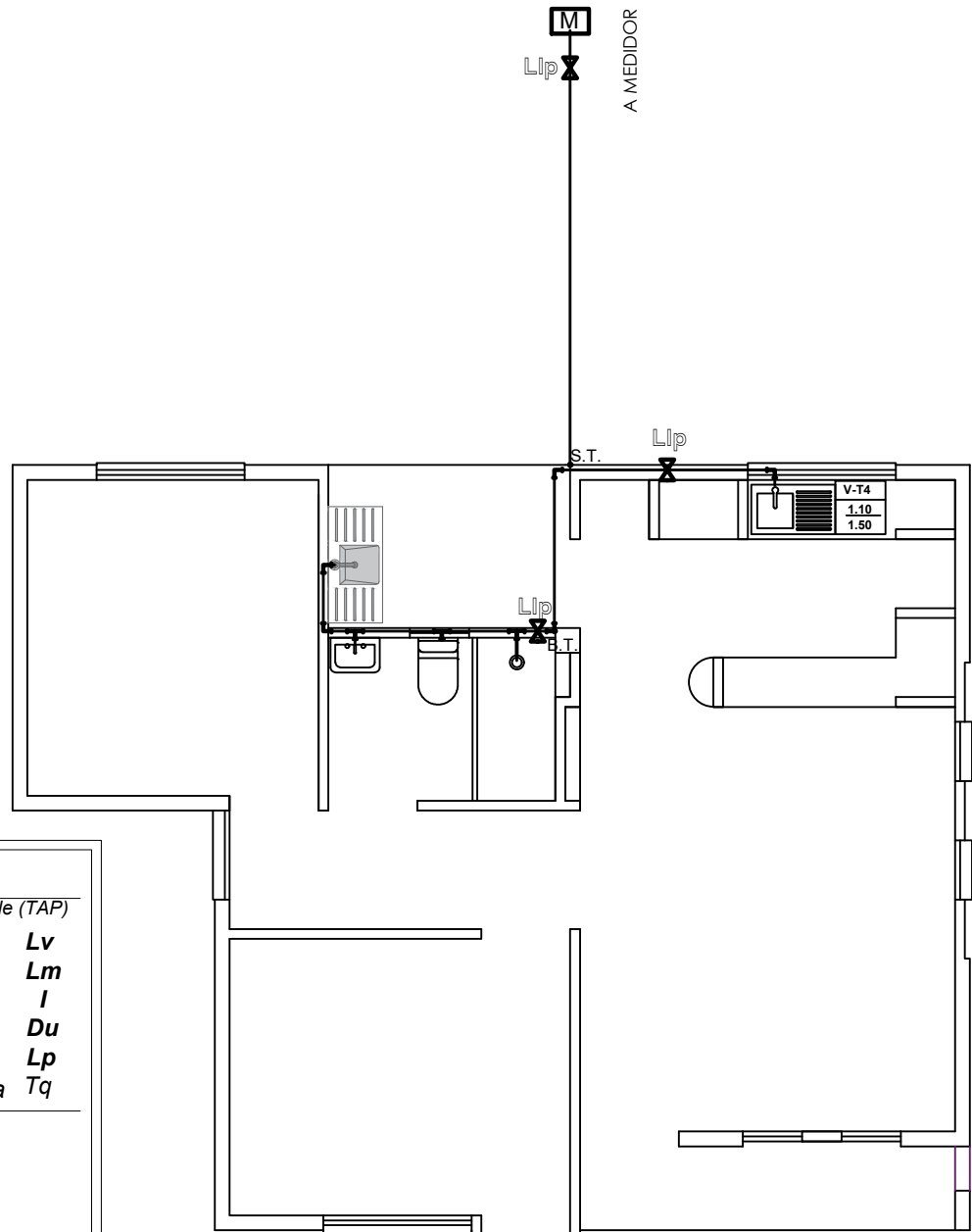
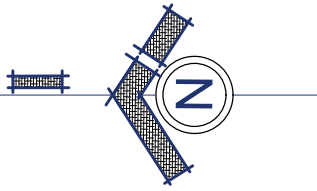

REFERENCIAS:	
—	Tubería de Agua Potable (TAP)
Lv	Lavanderia
Lm	Lavamanos
I	Inodoro
Du	Ducha
Lp	Lavaplatos
Tq	Tanque plástico de agua
SIMBOLOGÍA	
	Ducha
	Union "T"
	Codo a 90°
	Medidor
	Válvula de Paso

## PLANO DE INSTALACION AGUA POTABLE

ESC. 1:75

<b>AGENCIA ESTATAL DE VIVIENDA - AEVIVIENDA</b>	
<b>PROYECTO:</b> PROYECTO DE VIVIENDA NUEVA AUTOCONSTRUCCION EN EL MUNICIPIO DE CAIZA D - FASE (VII) 2023 - POTOSI	
<b>MUNICIPIO:</b> CAIZA D	
<b>PROVINCIA:</b> JOSE MARIA LINARES	<b>DEPARTAMENTO:</b> POTOSI

<b>DISEÑO ARQUITECTÓNICO:</b>	<b>REVISADO Y APROBADO:</b>	<b>FECHA:</b> NOVIEMBRE/2023
		<b>SUPERFICIE:</b> 66.68 m2
		<b>LAMINA:</b> 13/30

# MODULO 1 : VIVIENDA NUEVA AUTOCONSTRUCCION ASISTIDA TIPO 1

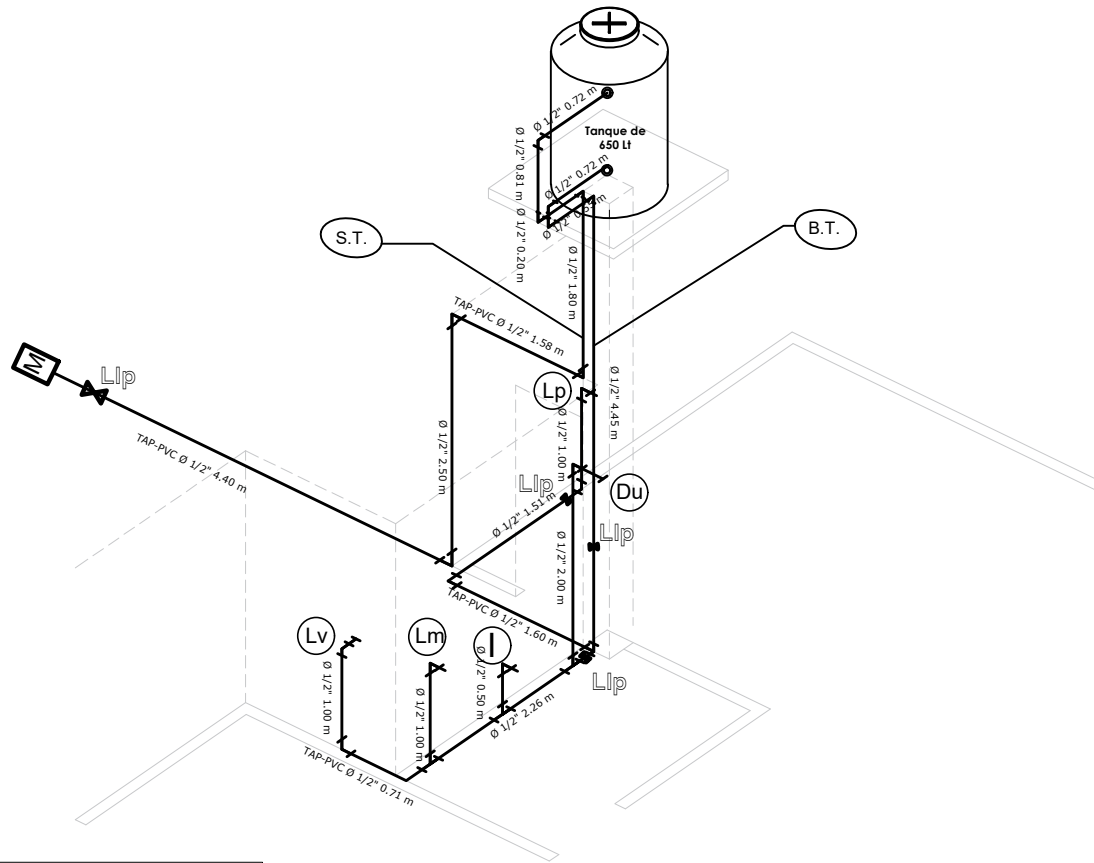

REFERENCIAS:	
—	Tubería de Agua Potable (TAP)
Lv	Lavanderia
Lm	Lavamanos
I	Inodoro
Du	Ducha
Lp	Lavaplatos
Tq	Tanque plastico de agua
SIMBOLOGÍA	
	Ducha
	Union "T"
	Codo a 90°
	Medidor
	Válvula de Paso

## ISOMETRIA

ESC. 1:75

<b>AGENCIA ESTATAL DE VIVIENDA - AEVIVIENDA</b>	
PROYECTO: PROYECTO DE VIVIENDA NUEVA AUTOCONSTRUCCION EN EL MUNICIPIO DE CAIZA D - FASE (VII) 2023 - POTOSI	
MUNICIPIO: CAIZA D	
PROVINCIA: JOSE MARIA LINARES	DEPARTAMENTO: POTOSI

DISEÑO ARQUITECTÓNICO:	REVISADO Y APROBADO:

FECHA: NOVIEMBRE/2023
SUPERFICIE: 66.68 m2
LAMINA: 14/30

FECHA: NOVIEMBRE/2023
SUPERFICIE: 66.68 m2
LAMINA: 14/30

# MODULO 1: VIVIENDA NUEVA AUTOCONSTRUCCION ASISTIDA TIPO 1

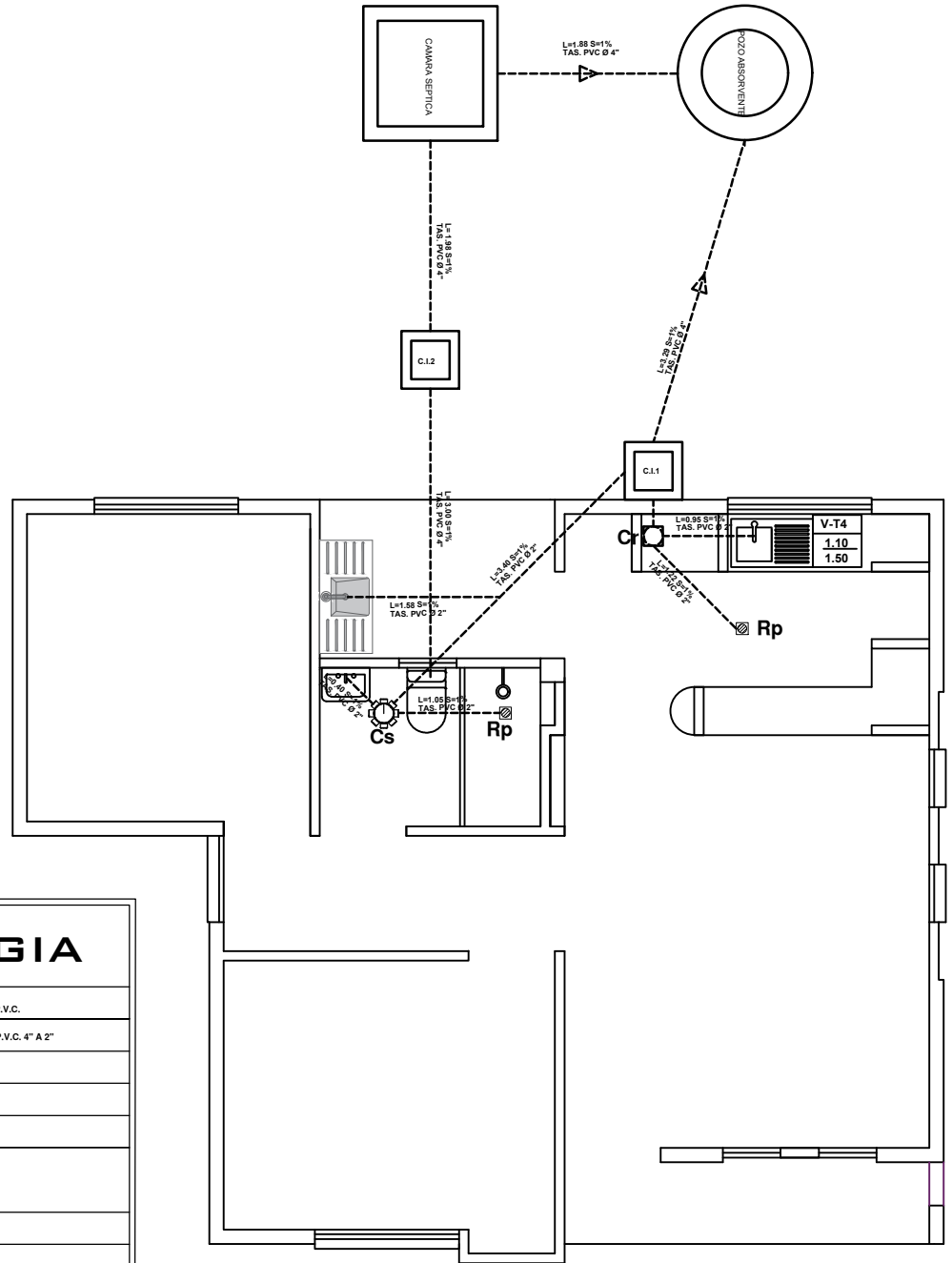
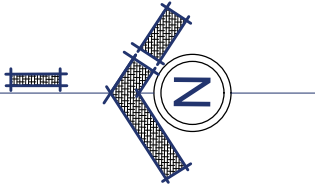

SIMBOLOGIA	
	TUBERIA SANITARIA DE P.V.C.
	YEE DE REDUCCION DE P.V.C. 4" A 2"
	YEE DE P.V.C. 2"
	CODO DE P.V.C. 2"
	CAJA SIFONISADA
	C.I. CAMARA DE INSPECCION
	Car CAJA DE REGISTRO
	Rp REJILLA DE PISO

## PLANO DE INSTALACION SANITARIA

ESC. 1:75

<b>AGENCIA ESTATAL DE VIVIENDA - AEVIVIENDA</b>	
<b>PROYECTO:</b> PROYECTO DE VIVIENDA NUEVA AUTOCONSTRUCCION EN EL MUNICIPIO DE CAIZA D - FASE (VII) 2023 - POTOSI	
<b>MUNICIPIO:</b> CAIZA D	
<b>PROVINCIA:</b> JOSE MARIA LINARES	<b>DEPARTAMENTO:</b> POTOSI

<b>DISEÑO ARQUITECTÓNICO:</b>

<b>REVISADO Y APROBADO:</b>

<b>FECHA:</b> NOVIEMBRE/2023
<b>SUPERFICIE:</b> 66.68 m2
<b>LAMINA:</b> 15/30

# MODULO 1 : VIVIENDA NUEVA AUTOCONSTRUCCION ASISTIDA TIPO 1

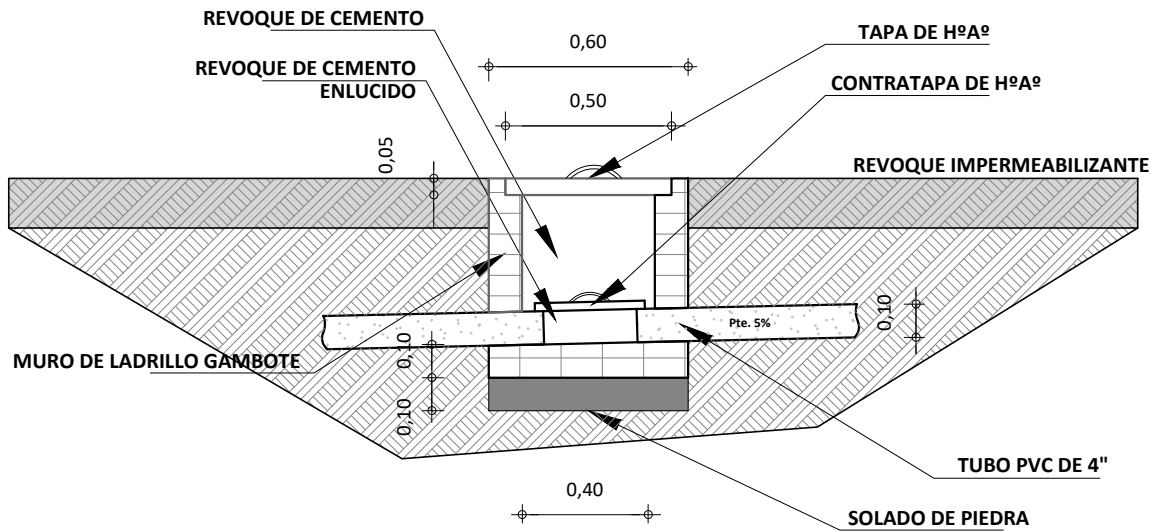
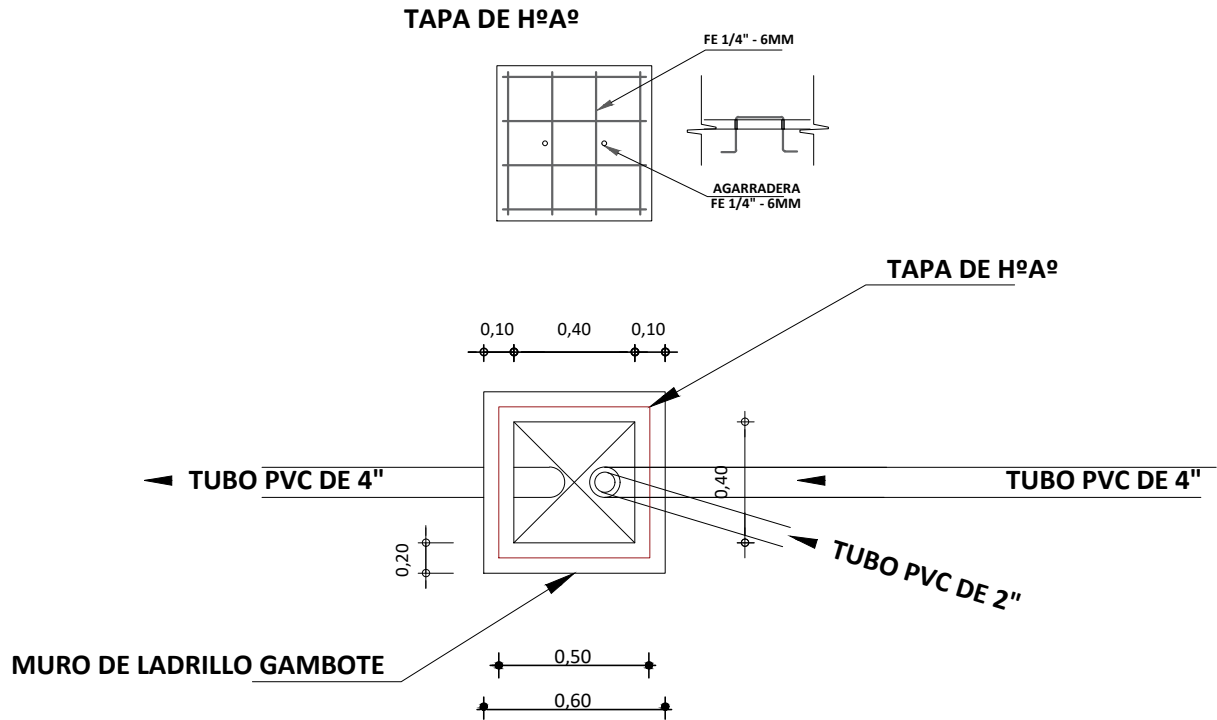

**DETALLE DE CAMARA DE INSPECCION**

ESCALA: 1:25

<b>AGENCIA ESTATAL DE VIVIENDA - AEVIVIENDA</b>	
<b>PROYECTO:</b> PROYECTO DE VIVIENDA NUEVA AUTOCONSTRUCCION EN EL MUNICIPIO DE CAIZA D - FASE (VII) 2023 - POTOSI	
<b>MUNICIPIO:</b> CAIZA D	
<b>PROVINCIA:</b> JOSE MARIA LINARES	<b>DEPARTAMENTO:</b> POTOSI

<b>DISEÑO ARQUITECTÓNICO:</b>

<b>REVISADO Y APROBADO:</b>

<b>FECHA:</b> NOVIEMBRE/2023
<b>SUPERFICIE:</b> 66.68 m2
<b>LAMINA:</b> 16/30



# MODULO 1 : VIVIENDA NUEVA AUTOCONSTRUCCION ASISTIDA TIPO 1

TAPA DE HºAº  
POZO DE ABSORCION

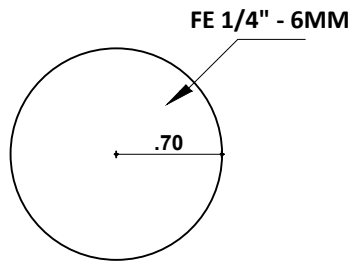

PLANTA

TAPA DE HºAº  
CAMARA SEPTICA

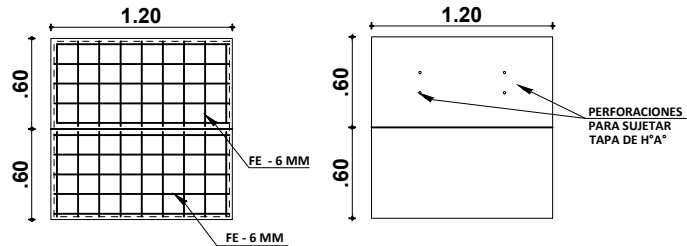

PLANTA

DETALLE CONSTRUCTIVOS  
POZO DE ABSORCION Y CAMARA SEPTICA  
ESCALA: 1:50

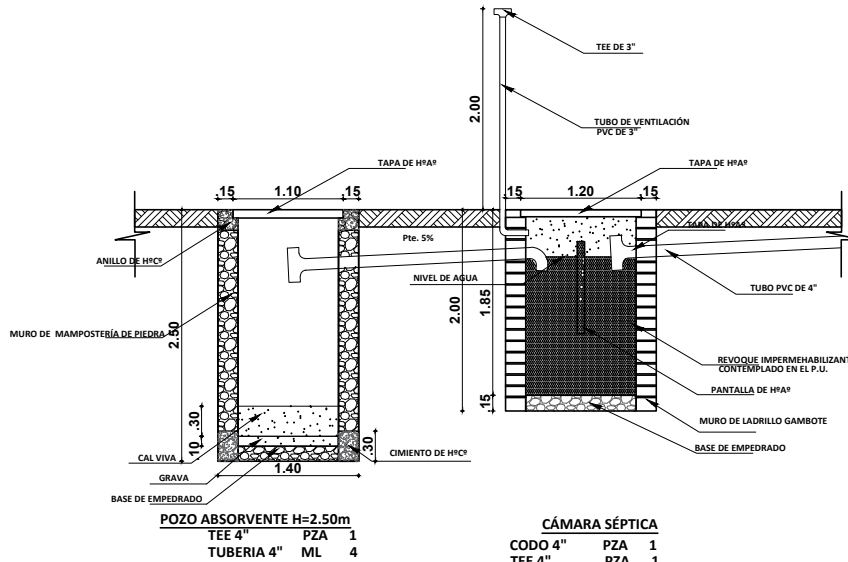
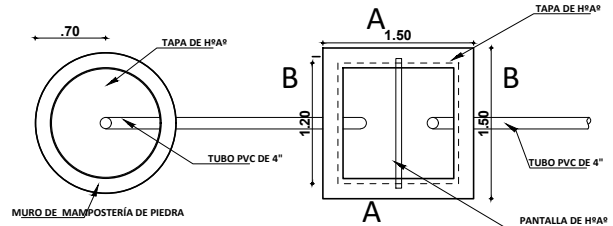
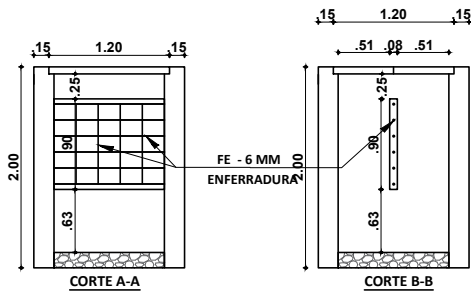

PLANO INSTALACION CAMARA Y POZO ABSORBENTE  
ESCALA: 1:75

INSTALACION SANITARIA  
ESCALA: 1:75

<b>AGENCIA ESTATAL DE VIVIENDA - AEVIVIENDA</b>	
<b>PROYECTO:</b> PROYECTO DE VIVIENDA NUEVA AUTOCONSTRUCCION EN EL MUNICIPIO DE CAIZA D - FASE (VII) 2023 - POTOSI	
<b>MUNICIPIO:</b> CAIZA D	
<b>PROVINCIA:</b> JOSE MARIA LINARES	<b>DEPARTAMENTO:</b> POTOSI

<b>DISEÑO ARQUITECTÓNICO:</b>

<b>REVISADO Y APROBADO:</b>

<b>FECHA:</b> NOVIEMBRE/2023
<b>SUPERFICIE:</b> 66.68 m2
<b>LAMINA:</b> 17/30

# MODULO 1 : VIVIENDA NUEVA AUTOCONSTRUCCION ASISTIDA TIPO 1

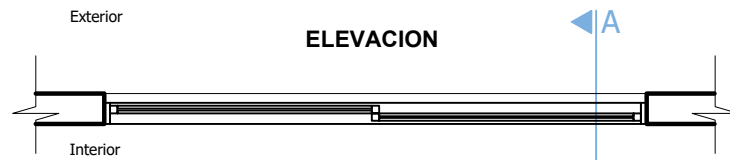
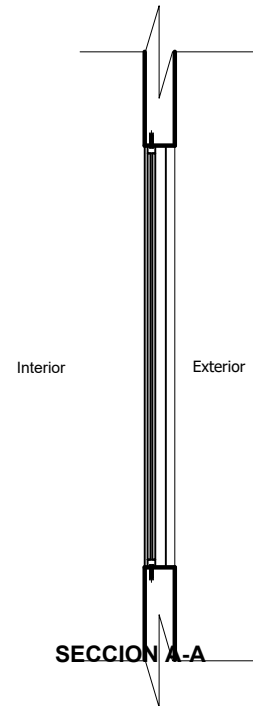
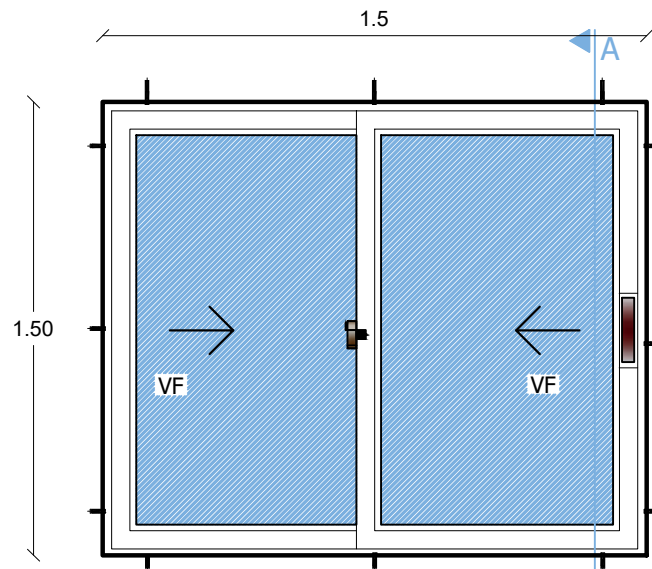

PLANTA

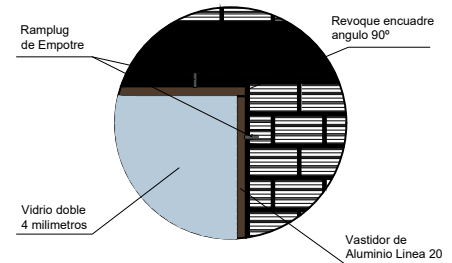
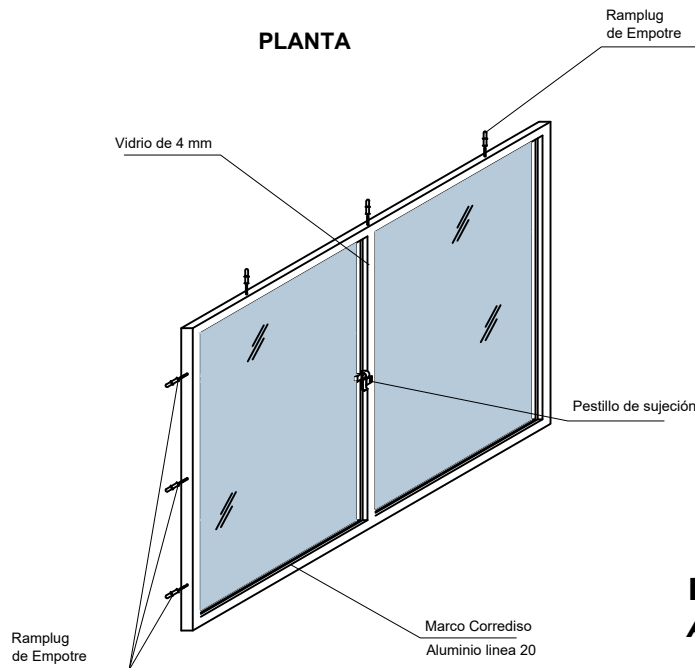

## VENTANA TIPO 1 DETALLE VENTANA DE ALUMINIO 1,50 X 1,50

ESC: 1:25

<b>AGENCIA ESTATAL DE VIVIENDA - AEVIVIENDA</b>	
<b>PROYECTO:</b> PROYECTO DE VIVIENDA NUEVA AUTOCONSTRUCCION EN EL MUNICIPIO DE CAIZA D - FASE (VII) 2023 - POTOSI	
<b>MUNICIPIO:</b> CAIZA D	
<b>PROVINCIA:</b> JOSE MARIA LINARES	<b>DEPARTAMENTO:</b> POTOSI

<b>DISEÑO ARQUITECTÓNICO:</b>	<b>REVISADO Y APROBADO:</b>	<b>FECHA:</b> NOVIEMBRE/2023
		<b>SUPERFICIE:</b> 66.68 m2
		<b>LAMINA:</b> 18/30

# MODULO 1 : VIVIENDA NUEVA AUTOCONSTRUCCION ASISTIDA TIPO 1

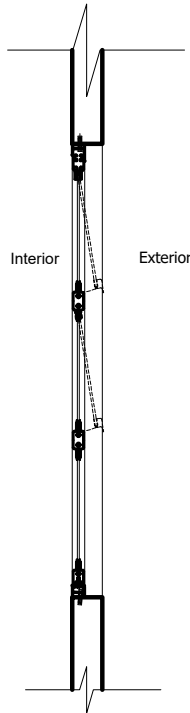
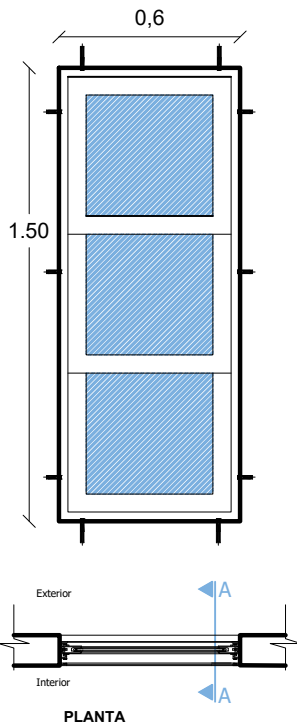

## VENTANA TIPO 2

DETALLE VENTANA DE ALUMINIO 0,60 x 1,50

ESC: 1:25

## VENTANA TIPO 3 DETALLE VENTANA DE ALUMINIO 0.90 x 1.20

ESC: 1:25

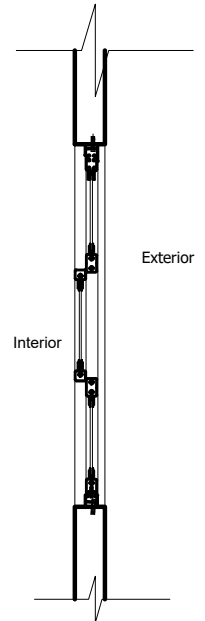
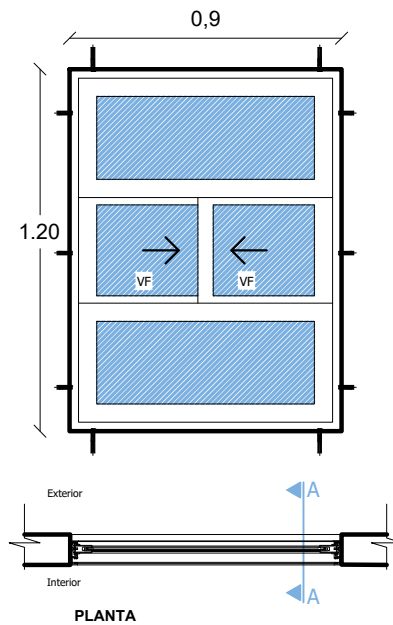

### AGENCIA ESTATAL DE VIVIENDA - AEVIVIENDA

PROYECTO: PROYECTO DE VIVIENDA NUEVA AUTOCONSTRUCCION EN EL MUNICIPIO DE CAIZA D - FASE (VII) 2023 - POTOSI

MUNICIPIO: CAIZA D

PROVINCIA: JOSE MARIA LINARES DEPARTAMENTO: POTOSI

DISEÑO ARQUITECTÓNICO:

REVISADO Y APROBADO:

FECHA: NOVIEMBRE/2023

SUPERFICIE: 66.68 m<sup>2</sup>

LAMINA: 19/30

# MODULO 1 : VIVIENDA NUEVA AUTOCONSTRUCCION ASISTIDA TIPO 1

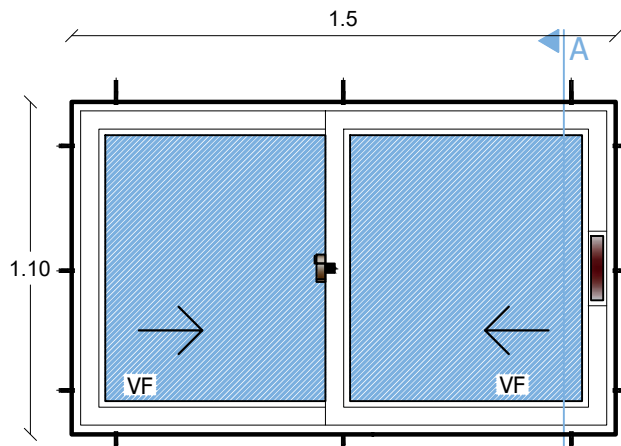

ELEVACION

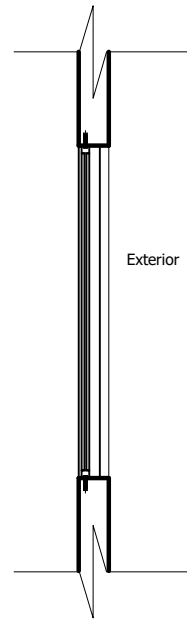

SECCION A-A

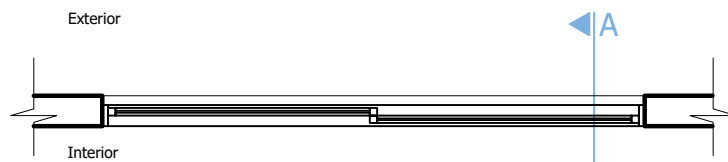

PLANTA

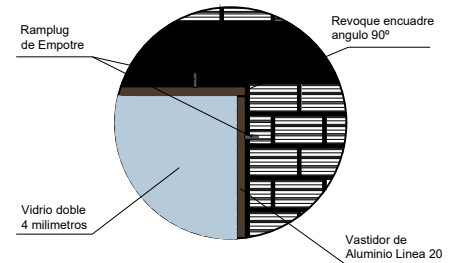
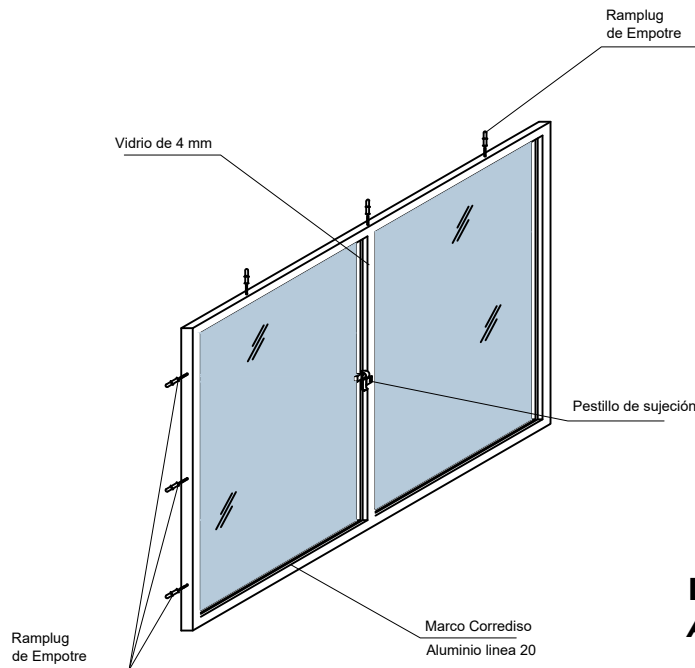

## VENTANA TIPO 4 DETALLE VENTANA DE ALUMINIO 1,10 x 1,50

ESC: 1:25

<b>AGENCIA ESTATAL DE VIVIENDA - AEVIVIENDA</b>	
<b>PROYECTO:</b> PROYECTO DE VIVIENDA NUEVA AUTOCONSTRUCCION EN EL MUNICIPIO DE CAIZA D - FASE (VII) 2023 - POTOSI	
<b>MUNICIPIO:</b> CAIZA D	
<b>PROVINCIA:</b> JOSE MARIA LINARES	<b>DEPARTAMENTO:</b> POTOSI

<b>DISEÑO ARQUITECTÓNICO:</b>

<b>REVISADO Y APROBADO:</b>

<b>FECHA:</b> NOVIEMBRE/2023
<b>SUPERFICIE:</b> 66.68 m2
<b>LAMINA:</b> 20/30

# MODULO 1: VIVIENDA NUEVA AUTOCONSTRUCCION ASISTIDA TIPO 1

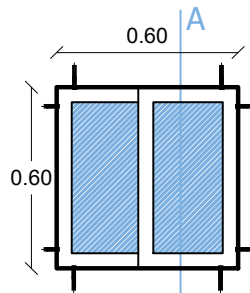

ELEVACION

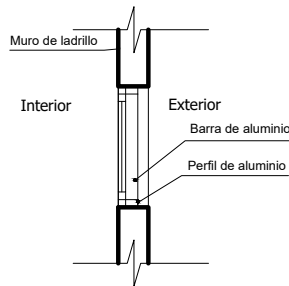

SECCION A-A



PLANTA

**VENTANA TIPO 5  
DETALLE VENTANA DE  
ALUMINIO 0.60 X 0.60  
ESC: 1:25**

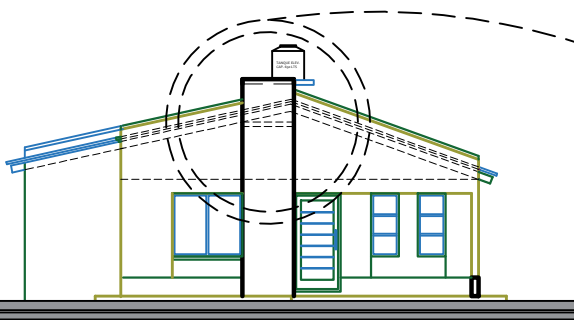

**DETALLE CONSTRUCTIVO  
PARAPETO CENTRAL  
ESC: 1:75**

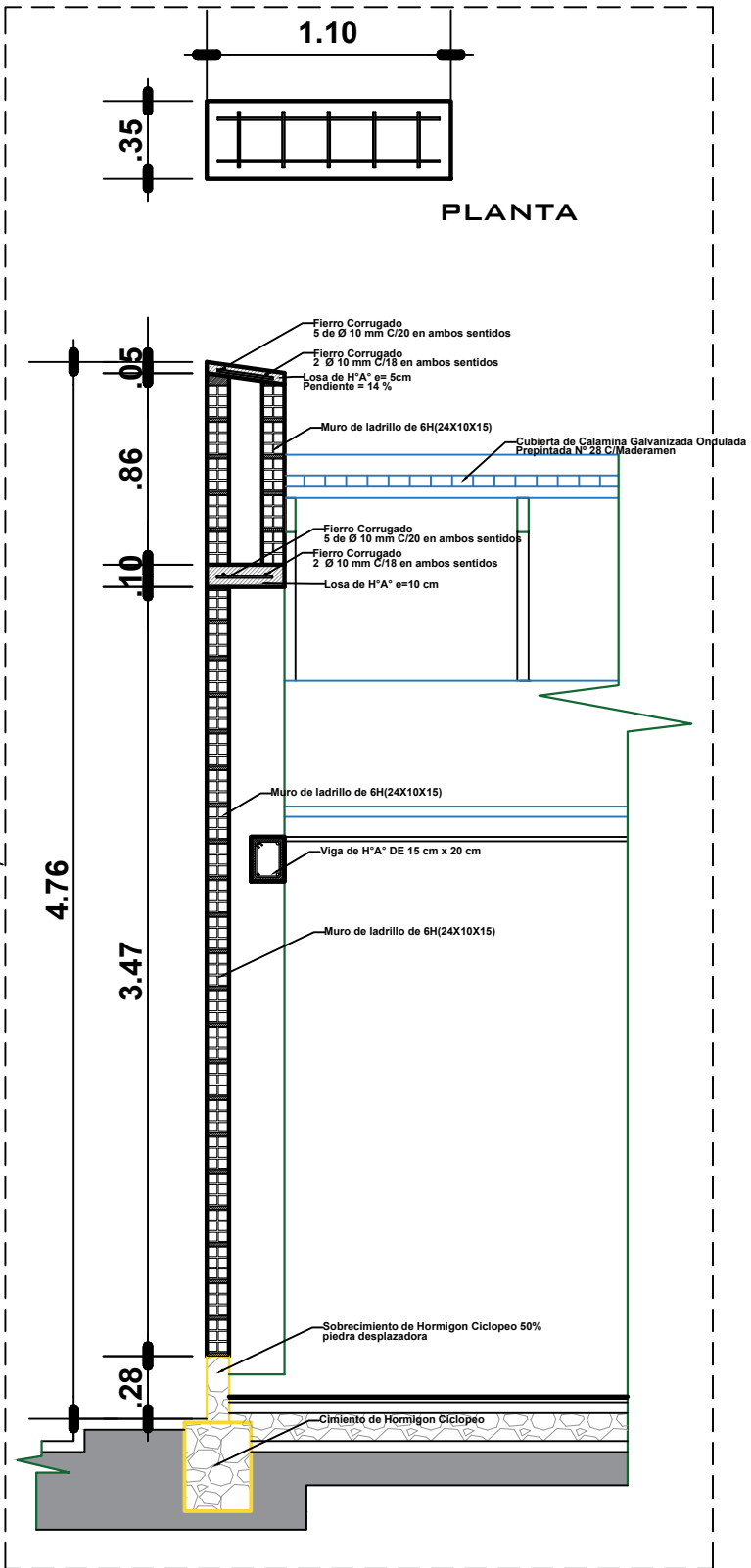

<b>AGENCIA ESTATAL DE VIVIENDA - AEVIVIENDA</b>	
<b>PROYECTO:</b> PROYECTO DE VIVIENDA NUEVA AUTOCONSTRUCCION EN EL MUNICIPIO DE CAIZA D - FASE (VII) 2023 - POTOSI	
<b>MUNICIPIO:</b> CAIZA D	
<b>PROVINCIA:</b> JOSE MARIA LINARES	<b>DEPARTAMENTO:</b> POTOSI

<b>DISEÑO ARQUITECTÓNICO:</b>	<b>REVISADO Y APROBADO:</b>

<b>FECHA:</b> NOVIEMBRE/2023
<b>SUPERFICIE:</b> 66.68 m2
<b>LAMINA:</b> 21/30



# MODULO 1 : VIVIENDA NUEVA AUTOCONSTRUCCION ASISTIDA TIPO 1

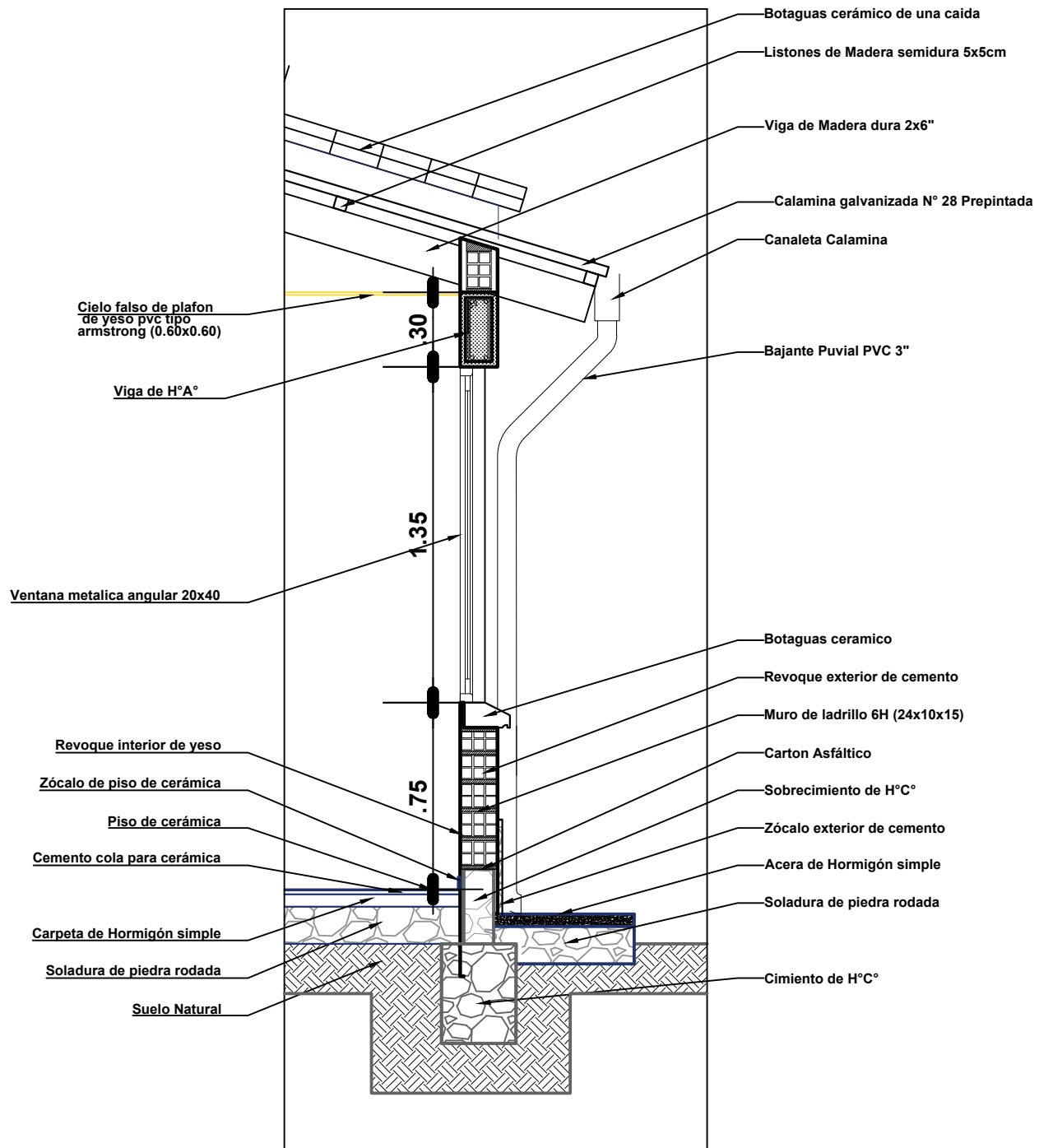

**DETALLE CORTE DE BORDE**

**ESC: 1:25**

<b>AGENCIA ESTATAL DE VIVIENDA - AEVIVIENDA</b>	
<b>PROYECTO:</b> PROYECTO DE VIVIENDA NUEVA AUTOCONSTRUCCION EN EL MUNICIPIO DE CAIZA D - FASE (VII) 2023 - POTOSI	
<b>MUNICIPIO:</b> CAIZA D	
<b>PROVINCIA:</b> JOSE MARIA LINARES	<b>DEPARTAMENTO:</b> POTOSI

<b>DISEÑO ARQUITECTÓNICO:</b>

<b>REVISADO Y APROBADO:</b>

<b>FECHA:</b> NOVIEMBRE/2023
<b>SUPERFICIE:</b> 66.68 m <sup>2</sup>
<b>LAMINA:</b> 23/30

# MODULO 1 : VIVIENDA NUEVA AUTOCONSTRUCCION ASISTIDA TIPO 1

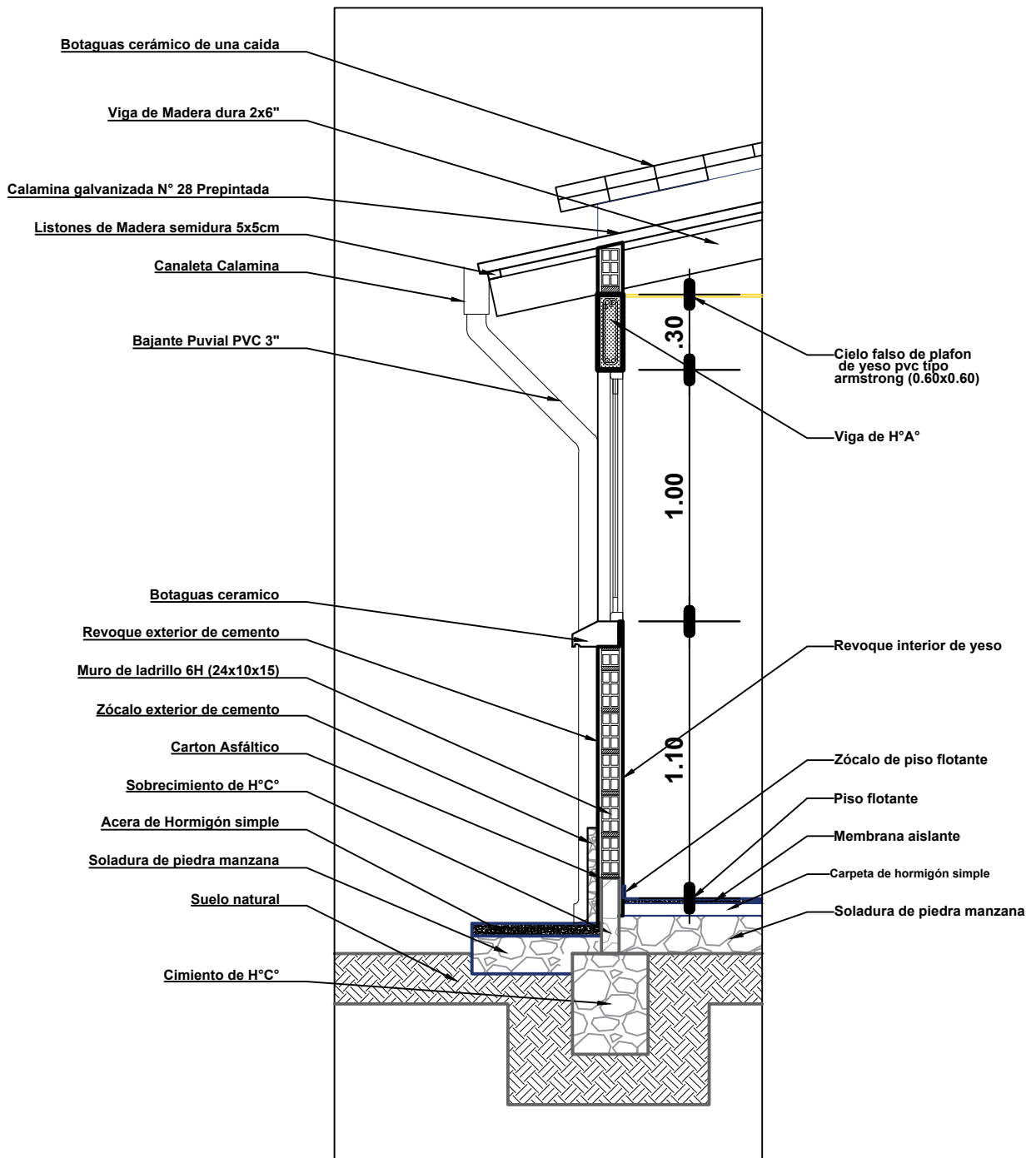

**DETALLE CORTE DE BORDE**

**ESC: 1:25**

<b>AGENCIA ESTATAL DE VIVIENDA - AEVIVIENDA</b>	
<b>PROYECTO:</b> PROYECTO DE VIVIENDA NUEVA AUTOCONSTRUCCION EN EL MUNICIPIO DE CAIZA D - FASE (VII) 2023 - POTOSI	
<b>MUNICIPIO:</b> CAIZA D	
<b>PROVINCIA:</b> JOSE MARIA LINARES	<b>DEPARTAMENTO:</b> POTOSI

<b>DISEÑO ARQUITECTÓNICO:</b>	<b>REVISADO Y APROBADO:</b>

<b>FECHA:</b> NOVIEMBRE/2023
<b>SUPERFICIE:</b> 66.68 m2
<b>LAMINA:</b> 24/30



# MODULO 1 : VIVIENDA NUEVA AUTOCONSTRUCCION ASISTIDA TIPO 1

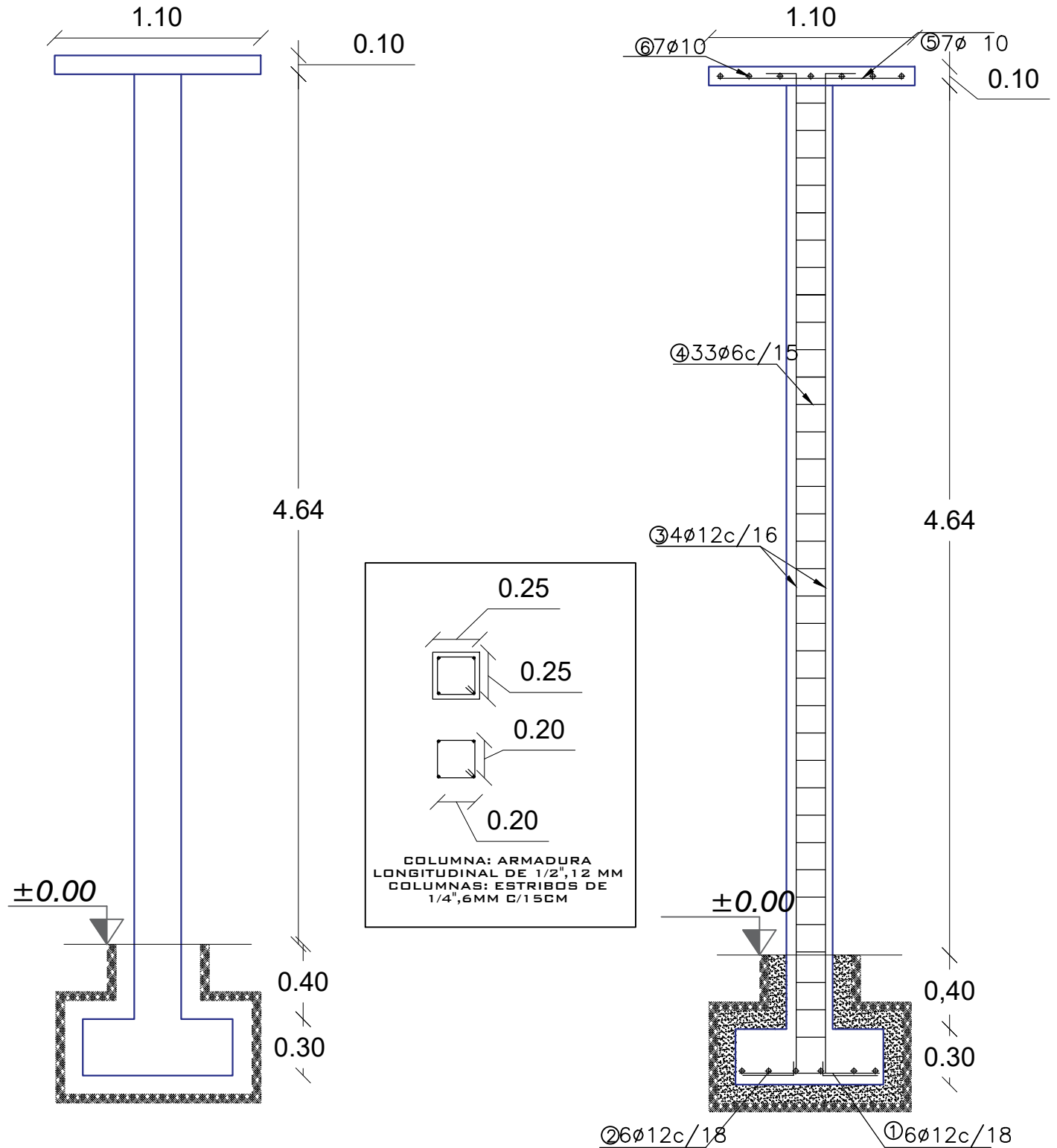

**DETALLE ARMADURA DE COLUMNA**  
ESC: 1:30

<b>AGENCIA ESTATAL DE VIVIENDA - AEVIVIENDA</b>	
PROYECTO: PROYECTO DE VIVIENDA NUEVA AUTOCONSTRUCCION EN EL MUNICIPIO DE CAIZA D - FASE (VII) 2023 - POTOSI	
MUNICIPIO: CAIZA D	
PROVINCIA: JOSE MARIA LINARES	DEPARTAMENTO: POTOSI

DISEÑO ARQUITECTÓNICO:

REVISADO Y APROBADO:

FECHA: NOVIEMBRE/2023
SUPERFICIE: 66.68 m2
LAMINA: 25/30

# MODULO 1 : VIVIENDA NUEVA AUTOCONSTRUCCION ASISTIDA TIPO 1

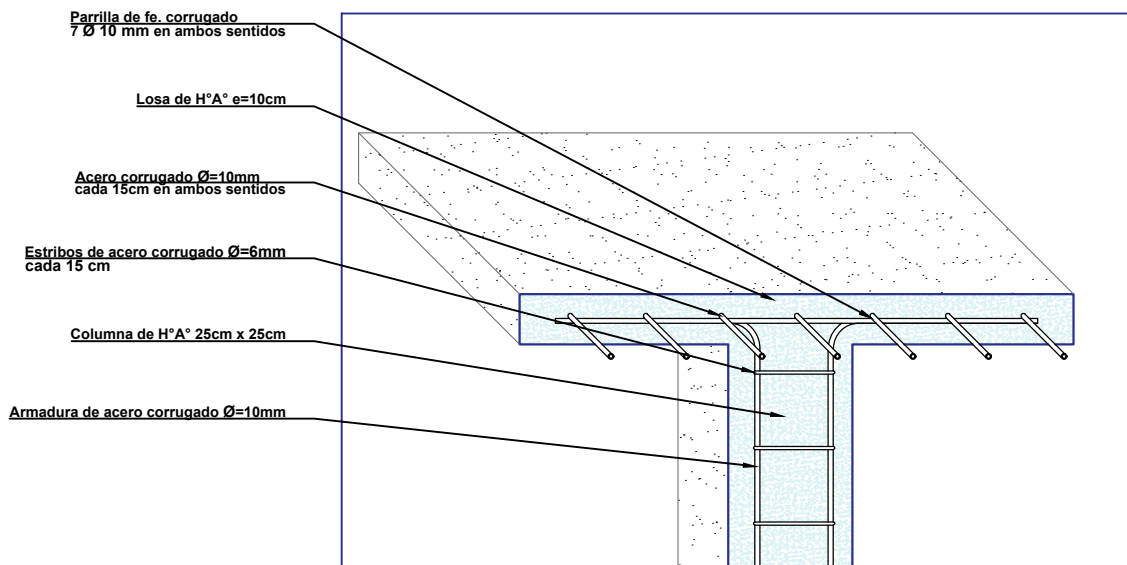
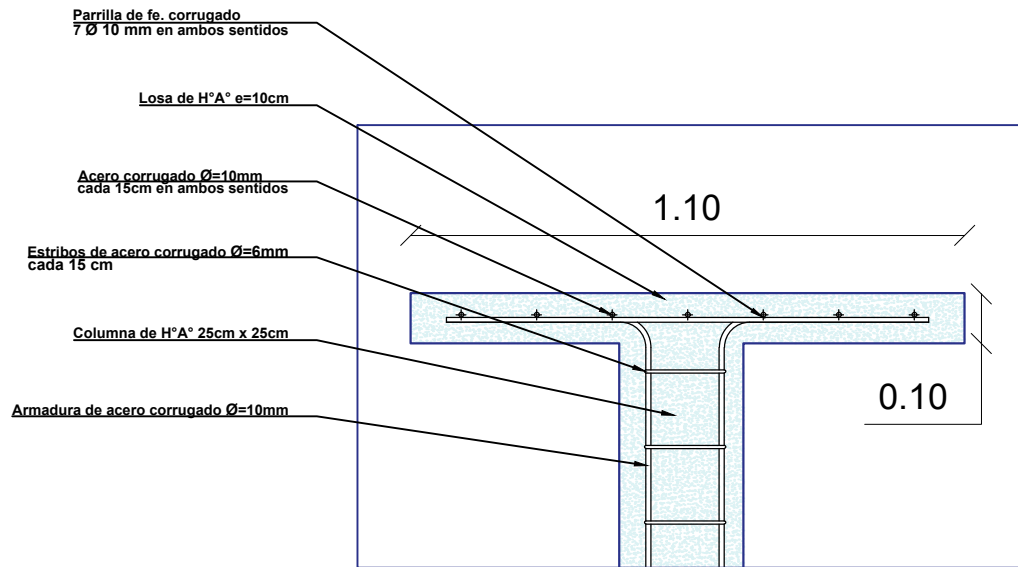

**DETALLE DE LOSA PARA TANQUE ELEVADO**  
ESC: 1:15

<b>AGENCIA ESTATAL DE VIVIENDA - AEVIVIENDA</b>		<b>DISEÑO ARQUITECTÓNICO:</b>	<b>REVISADO Y APROBADO:</b>	<b>FECHA:</b> <b>NOVIEMBRE/2023</b>
<b>PROYECTO:</b> PROYECTO DE VIVIENDA NUEVA AUTOCONSTRUCCION EN EL MUNICIPIO DE CAIZA D - FASE (VII) 2023 - POTOSI				<b>SUPERFICIE:</b> <b>66.68 m2</b>
<b>MUNICIPIO:</b> CAIZA D				<b>LAMINA:</b> <b>26/30</b>
<b>PROVINCIA:</b> JOSE MARIA LINARES	<b>DEPARTAMENTO:</b> POTOSI			

# MODULO 1 : VIVIENDA NUEVA AUTOCONSTRUCCION ASISTIDA TIPO 1

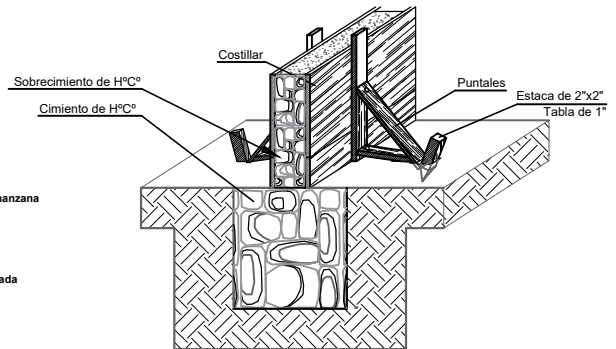
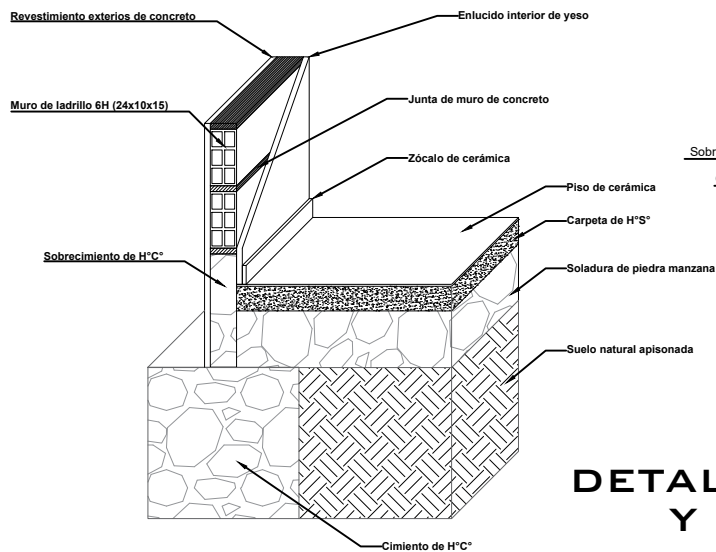

## DETALLE ARMADO DE CIMIENTO Y SOBRECIMIENTO DE H° C°

## DETALLE CIMIENTO Y SUELO DE CERÁMICA

## DETALLE DE CONTRAPISO

CARPETA CONTRAPISO DE H° S° e=7cm

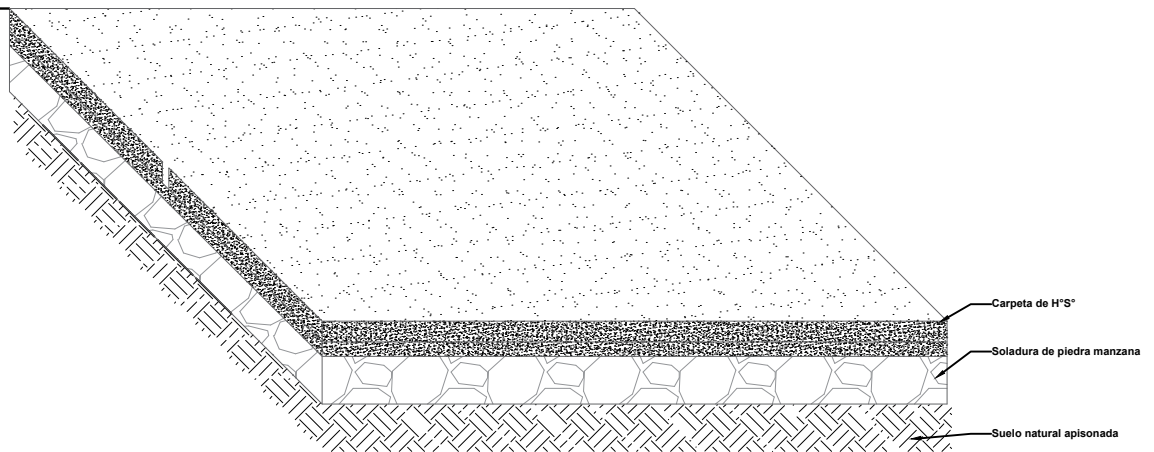

CARPETA CONTRAPISO DE H° S° e=7 CM.

SOLADO DE PIEDRA MANZANA e=15 cm.

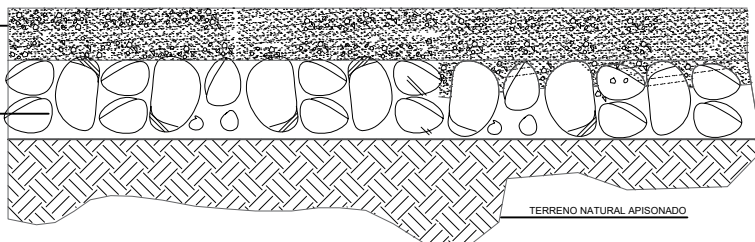

TERRENO NATURAL APISONADO

ESC: 1:20

### AGENCIA ESTATAL DE VIVIENDA - AEVIVIENDA

PROYECTO: PROYECTO DE VIVIENDA NUEVA AUTOCONSTRUCCION EN EL MUNICIPIO DE CAIZA D - FASE (VII) 2023 - POTOSI

MUNICIPIO: CAIZA D

PROVINCIA: JOSE MARIA LINARES DEPARTAMENTO: POTOSI

DISEÑO ARQUITECTÓNICO:

REVISADO Y APROBADO:

FECHA: NOVIEMBRE/2023

SUPERFICIE: 66.68 m2

LAMINA: 27/30

# MODULO 1 : VIVIENDA NUEVA AUTOCONSTRUCCION ASISTIDA TIPO 1

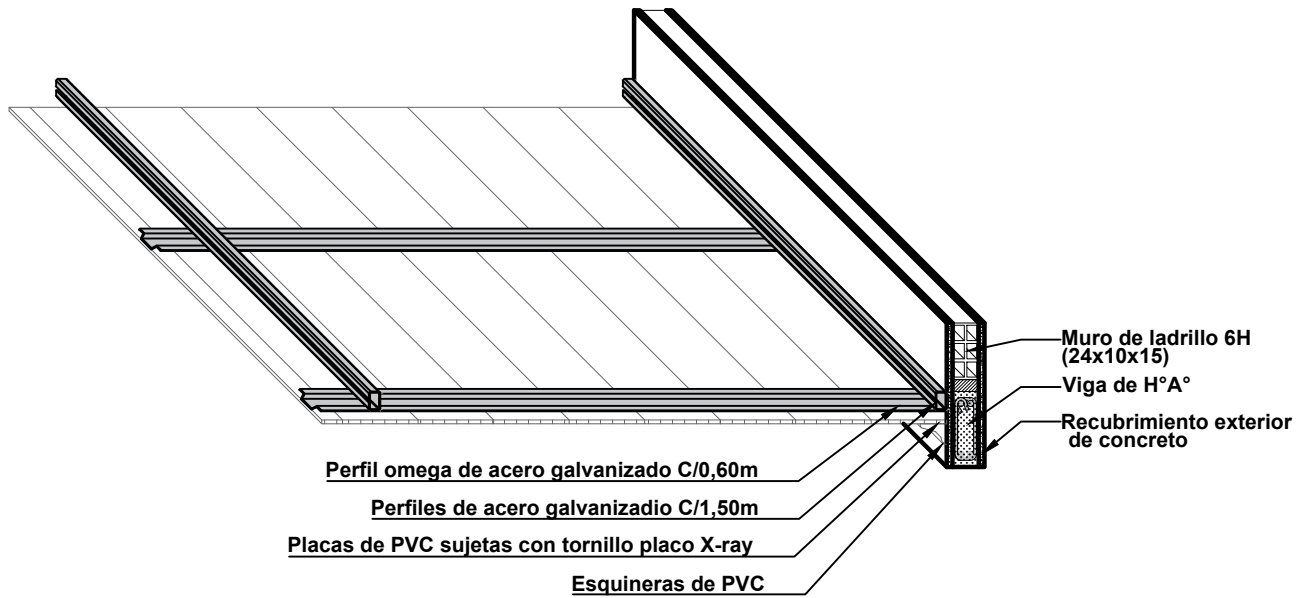

DETALLE DE CIELO FALSO DE PVC  
ESC: 1:20

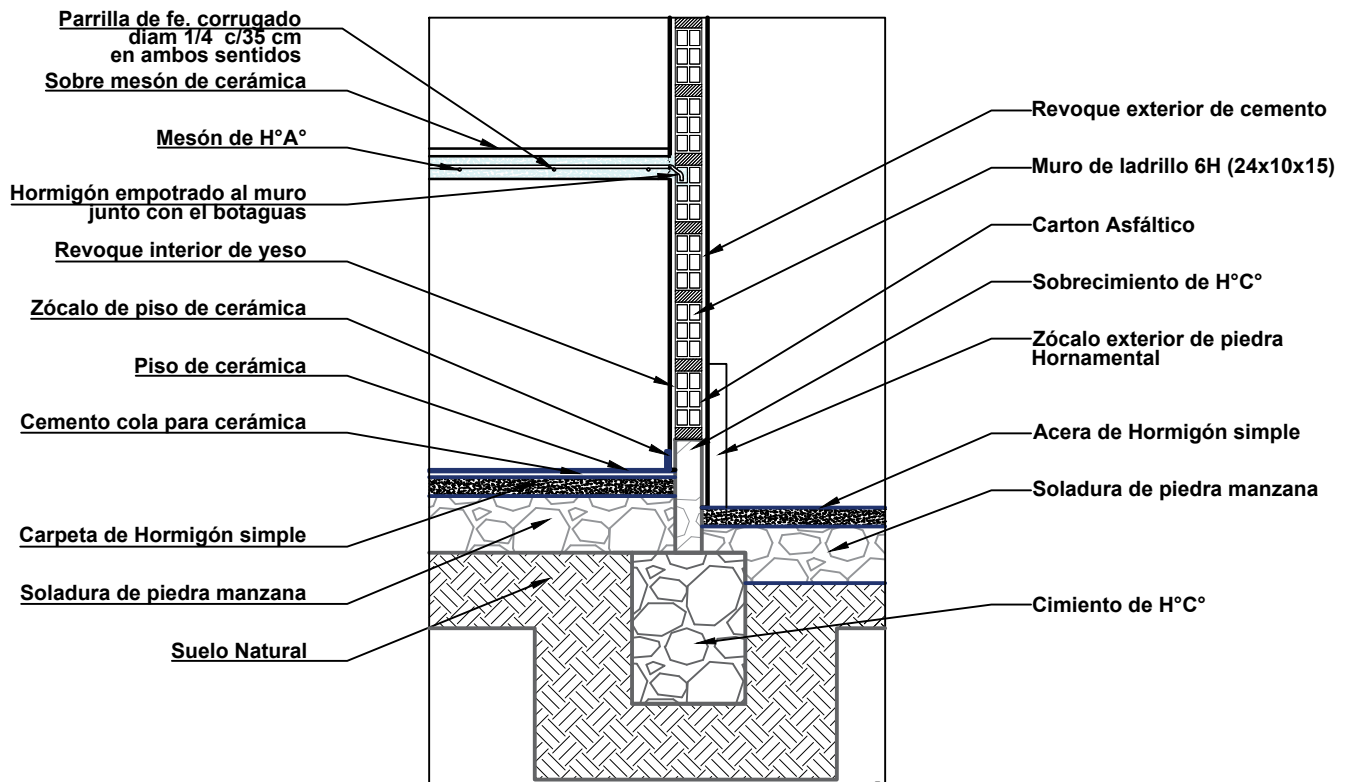

DETALLE DE MESÓN DE LA COCINA  
ESC: 1:20

<b>AGENCIA ESTATAL DE VIVIENDA - AEVIVIENDA</b>	
PROYECTO: PROYECTO DE VIVIENDA NUEVA AUTOCONSTRUCCION EN EL MUNICIPIO DE CAIZA D - FASE (VII) 2023 - POTOSI	
MUNICIPIO: CAIZA D	
PROVINCIA: JOSE MARIA LINARES	DEPARTAMENTO: POTOSI

DISEÑO ARQUITECTÓNICO:

REVISADO Y APROBADO:

FECHA: <b>NOVIEMBRE/2023</b>
SUPERFICIE: <b>66.68 m2</b>
LAMINA: <b>28/30</b>

# MODULO 1 : VIVIENDA NUEVA AUTOCONSTRUCCION ASISTIDA TIPO 1



SALA-COMEDOR

DORMITORIO 2

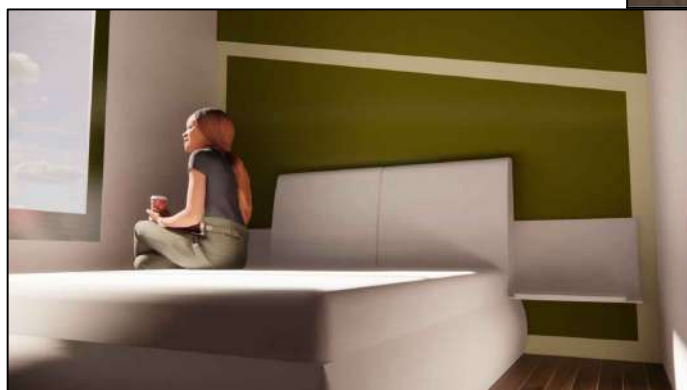
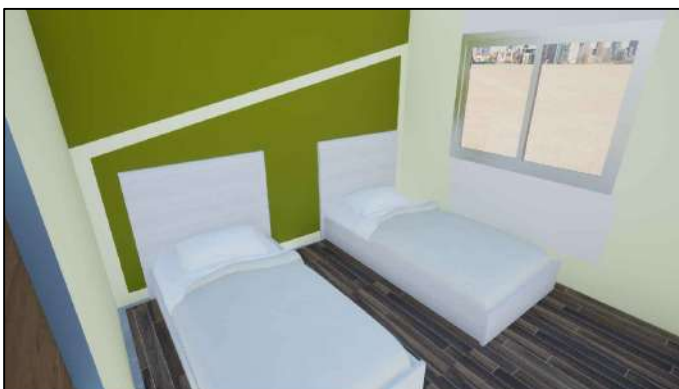

DORMITORIO 1

BAÑO



VISTAS INTERIORES

<b>AGENCIA ESTATAL DE VIVIENDA - AEVIVIENDA</b>	
<b>PROYECTO:</b> PROYECTO DE VIVIENDA NUEVA AUTOCONSTRUCCION EN EL MUNICIPIO DE CAIZA D - FASE (VII) 2023 - POTOSI	
<b>MUNICIPIO:</b> CAIZA D	
<b>PROVINCIA:</b> JOSE MARIA LINARES	<b>DEPARTAMENTO:</b> POTOSI

<b>DISEÑO ARQUITECTÓNICO:</b>	<b>REVISADO Y APROBADO:</b>	<b>FECHA:</b> NOVIEMBRE/2023
		<b>SUPERFICIE:</b> 66.68 m2
		<b>LAMINA:</b> 29/30

# MODULO 1 : VIVIENDA NUEVA AUTOCONSTRUCCION ASISTIDA TIPO 1



VISTAS EXTERIORES

<b>AGENCIA ESTATAL DE VIVIENDA - AEVIVIENDA</b>	
<b>PROYECTO:</b> PROYECTO DE VIVIENDA NUEVA AUTOCONSTRUCCION EN EL MUNICIPIO DE CAIZA D - FASE (VII) 2023 - POTOSI	
<b>MUNICIPIO:</b> CAIZA D	
<b>PROVINCIA:</b> JOSE MARIA LINARES	<b>DEPARTAMENTO:</b> POTOSI

<b>DISEÑO ARQUITECTÓNICO:</b>

<b>REVISADO Y APROBADO:</b>

<b>FECHA:</b> NOVIEMBRE/2023
<b>SUPERFICIE:</b> 66.68 m2
<b>LAMINA:</b> 30/30