

PLANO DE CIMIENTOS

NOMBRE DEL PROYECTO	DISEÑO ARQUITECTONICO	REVISADO Y APROBADO	DEPARTAMENTAL ORURO	
PROYECTO DE VIVIENDA CUALITATIVA EN EL MUNICIPIO DE HUARI -FASE(IV) 2023-ORURO			AREA	44.98 m ²
			ESCALA	1:75
			FECHA: MARZO 2024	
			LAMINA	1 - 20
AGENCIA ESTATAL DE VIVIENDA - DEPARTAMENTO ORURO			GESTION - 2023	

¡Construyendo nuevos sueños!
AEV-ORU-0338

VIVIENDA CUALITATIVA ORURO 2023

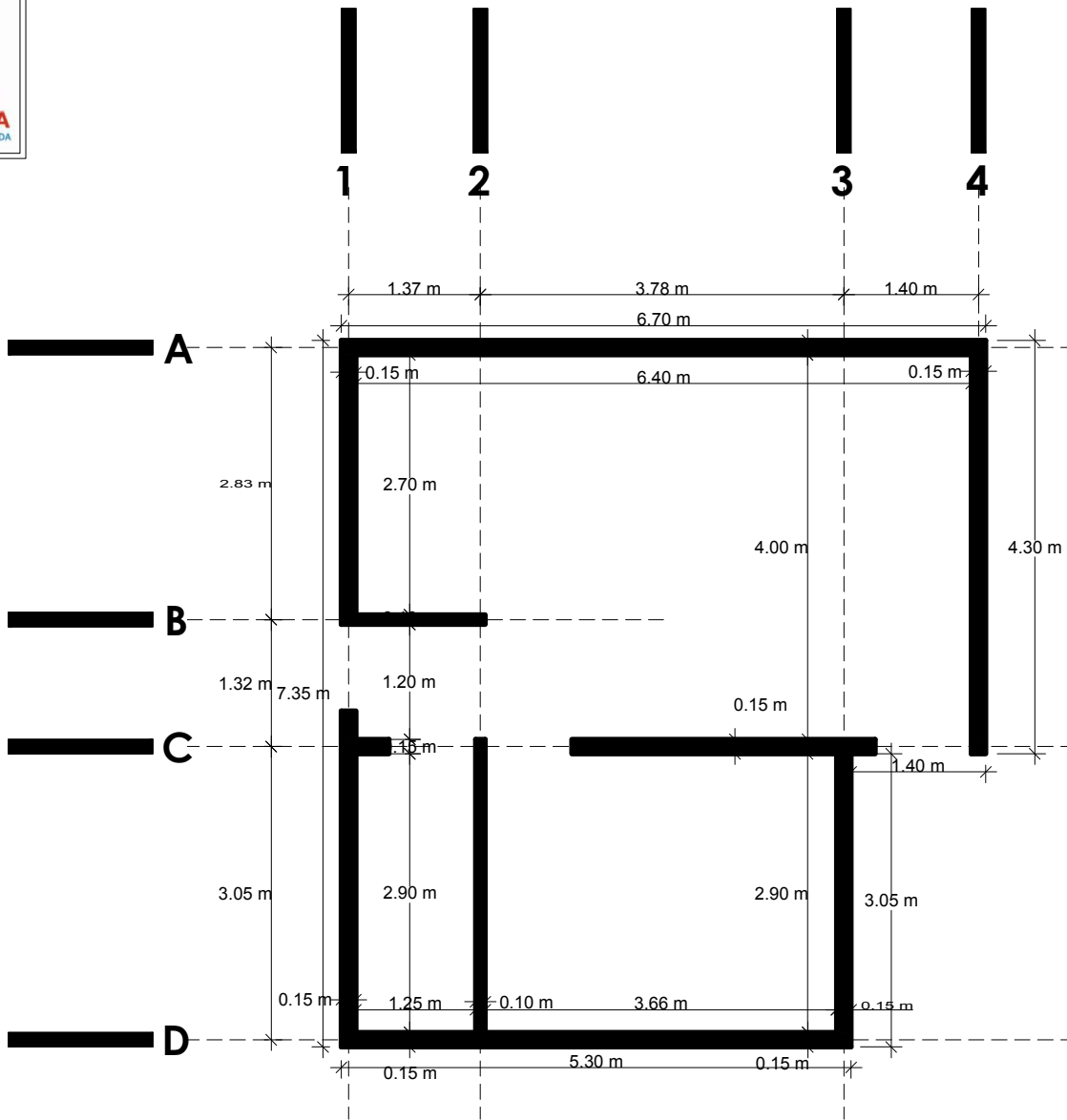

VIVIENDA CUALITATIVA ORURO 2023

PLANO DE SOBRECIMENTOS

NOMBRE DEL PROYECTO	DISEÑO ARQUITECTONICO	REVISADO Y APROBADO	DEPARTAMENTAL ORURO	
PROYECTO DE VIVIENDA CUALITATIVA EN EL MUNICIPIO DE HUARI -FASE(IV) 2023-ORURO			AREA	44.98 m ²
			ESCALA	1:75
			FECHA: MARZO 2024	
			LAMINA	2 - 20
AGENCIA ESTATAL DE VIVIENDA - DEPARTAMENTO ORURO			GESTION - 2023	

¡Construyendo nuevos sueños!
AEV-ORU-0338

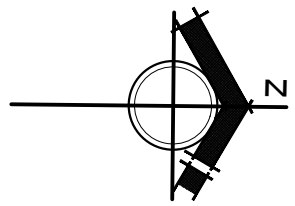

VIVIENDA CUALITATIVA ORURO 2023

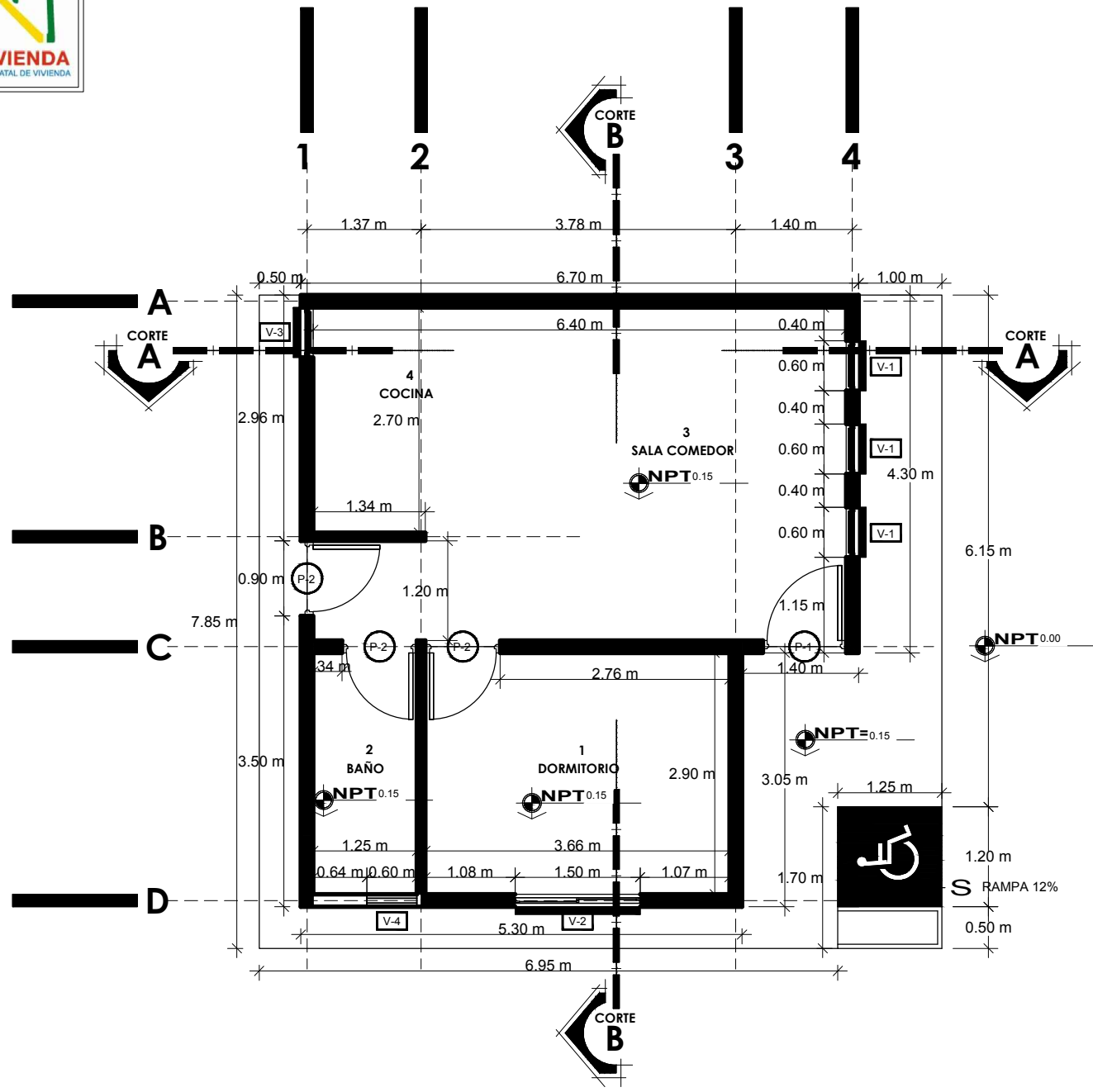

PLANO DE PLANTA ACOTADA

NOMBRE DEL PROYECTO	DISEÑO ARQUITECTONICO	REVISADO Y APROBADO	DEPARTAMENTAL ORURO	
PROYECTO DE VIVIENDA CUALITATIVA EN EL MUNICIPIO DE HUARI -FASE(IV) 2023-ORURO			AREA	44.98 m ²
			ESCALA	1:75
			FECHA: MARZO 2024	
			LAMINA	3 - 20
AGENCIA ESTATAL DE VIVIENDA - DEPARTAMENTO ORURO			GESTION - 2023	

¡Construyendo nuevos sueños!
AEV-ORU-0338



VIVIENDA CUALITATIVA ORURO 2023

PLANO DE PLANTA AMOBLADA

¡Construyendo nuevos sueños!

AEV-ORU-0338

NOMBRE DEL PROYECTO	DISEÑO ARQUITECTONICO	REVISADO Y APROBADO	DEPARTAMENTAL ORURO	
PROYECTO DE VIVIENDA CUALITATIVA EN EL MUNICIPIO DE HUARI -FASE(IV) 2023-ORURO			AREA	44.98 m ²
			ESCALA	1:75
			FECHA: MARZO 2024	
			LAMINA	4 - 20
AGENCIA ESTATAL DE VIVIENDA – DEPARTAMENTO ORURO			GESTION - 2023	

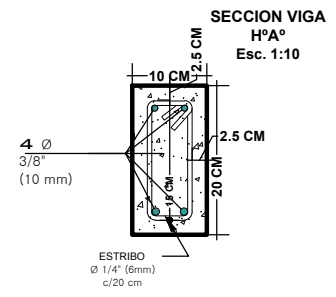
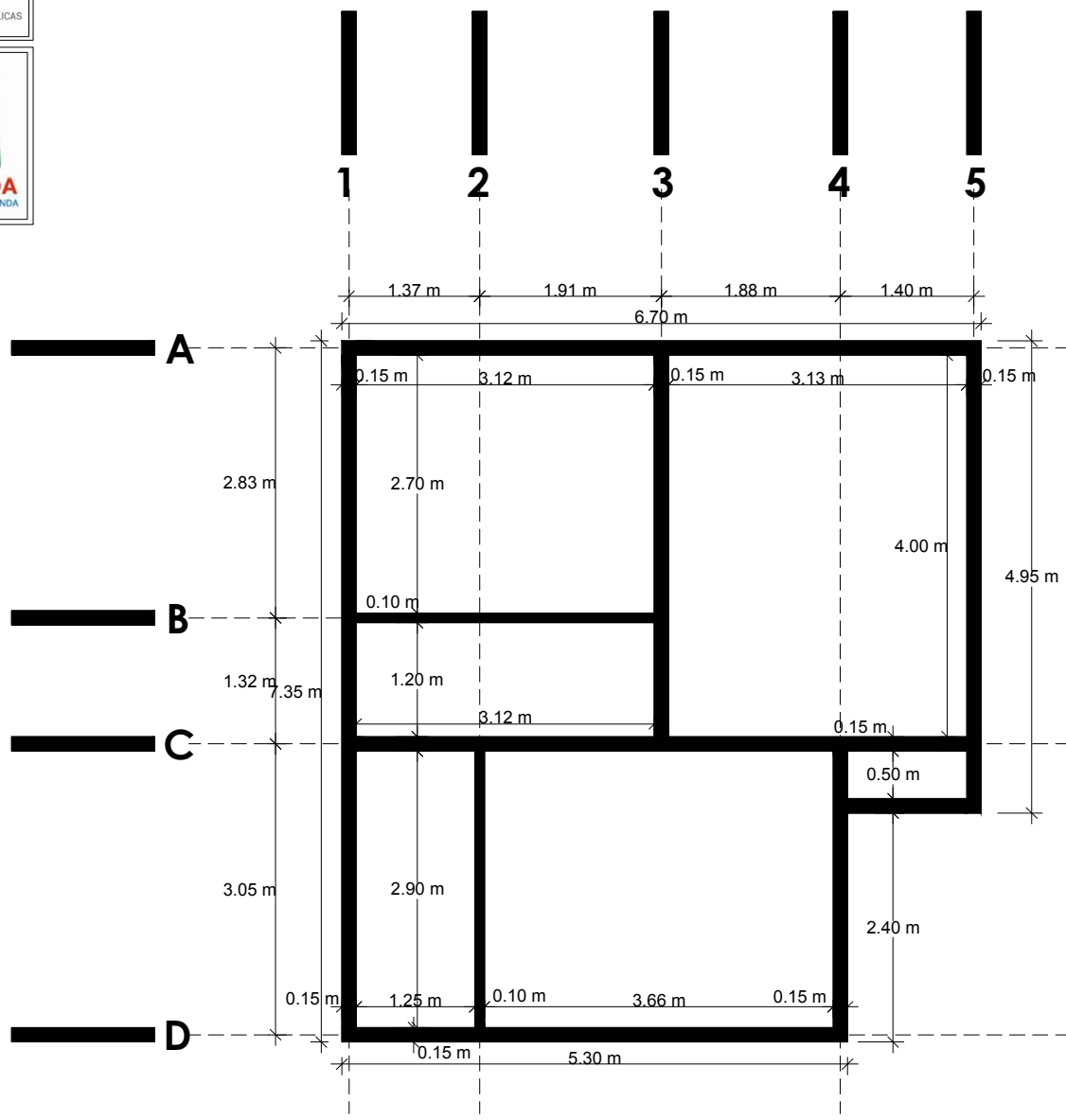

VIVIENDA CUALITATIVA ORURO 2023

PLANO DE VIGA

NOMBRE DEL PROYECTO	DISEÑO ARQUITECTONICO	REVISADO Y APROBADO	DEPARTAMENTAL ORURO	
PROYECTO DE VIVIENDA CUALITATIVA EN EL MUNICIPIO DE HUARI -FASE(IV) 2023-ORURO			AREA	44.98 m ²
			ESCALA	1:75
			FECHA: MARZO 2024	
			LAMINA	5 - 20
AGENCIA ESTATAL DE VIVIENDA - DEPARTAMENTO ORURO			GESTION - 2023	

¡Construyendo nuevos sueños!
AEV-ORU-0338

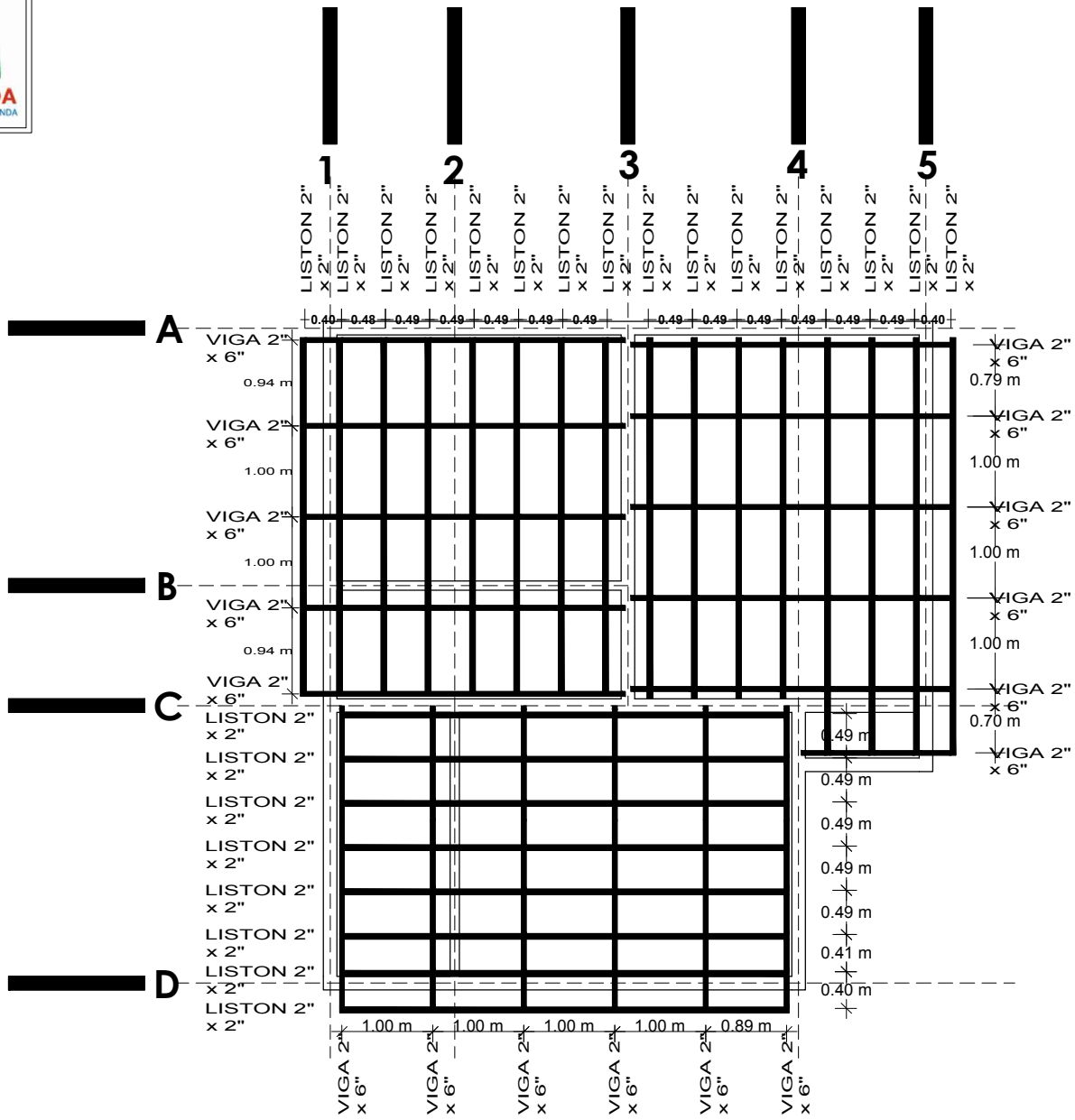

VIVIENDA CUALITATIVA ORURO 2023

PLANO DE MADERAMEN

NOMBRE DEL PROYECTO	DISEÑO ARQUITECTONICO	REVISADO Y APROBADO	DEPARTAMENTAL ORURO	
PROYECTO DE VIVIENDA CUALITATIVA EN EL MUNICIPIO DE HUARI -FASE(IV) 2023-ORURO			AREA	44.98 m ²
			ESCALA	1:75
			FECHA: MARZO 2024	
			LAMINA	6 - 20
AGENCIA ESTATAL DE VIVIENDA - DEPARTAMENTO ORURO			GESTION - 2023	

¡Construyendo nuevos sueños!
AEV-ORU-0338

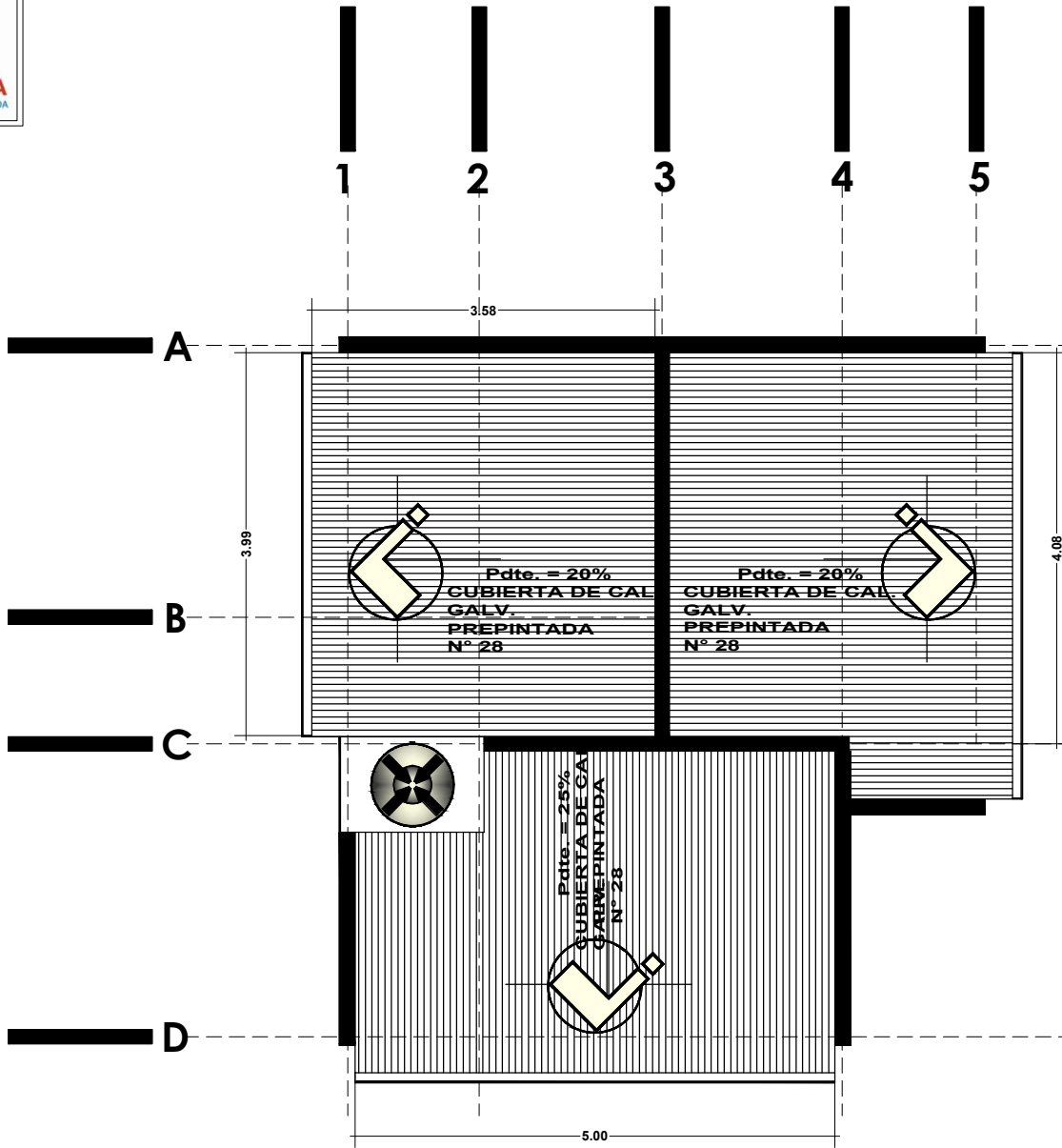

VIVIENDA CUALITATIVA ORURO 2023

PLANO DE CUBIERTA

NOMBRE DEL PROYECTO	DISEÑO ARQUITECTONICO	REVISADO Y APROBADO	DEPARTAMENTAL ORURO	
PROYECTO DE VIVIENDA CUALITATIVA EN EL MUNICIPIO DE HUARI -FASE(IV) 2023-ORURO			AREA	44.98 m ²
			ESCALA	1:75
			FECHA: MARZO 2024	
			LAMINA	7 - 20
AGENCIA ESTATAL DE VIVIENDA - DEPARTAMENTO ORURO			GESTION - 2023	

¡Construyendo nuevos sueños!
AEV-ORU-0338

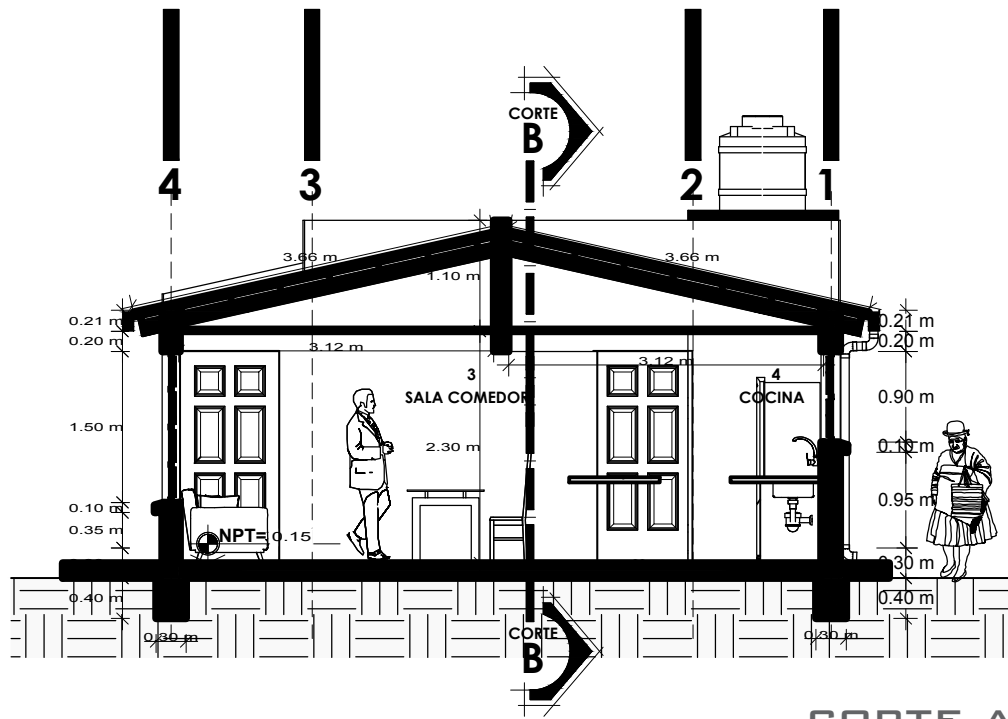

CORTE A-A

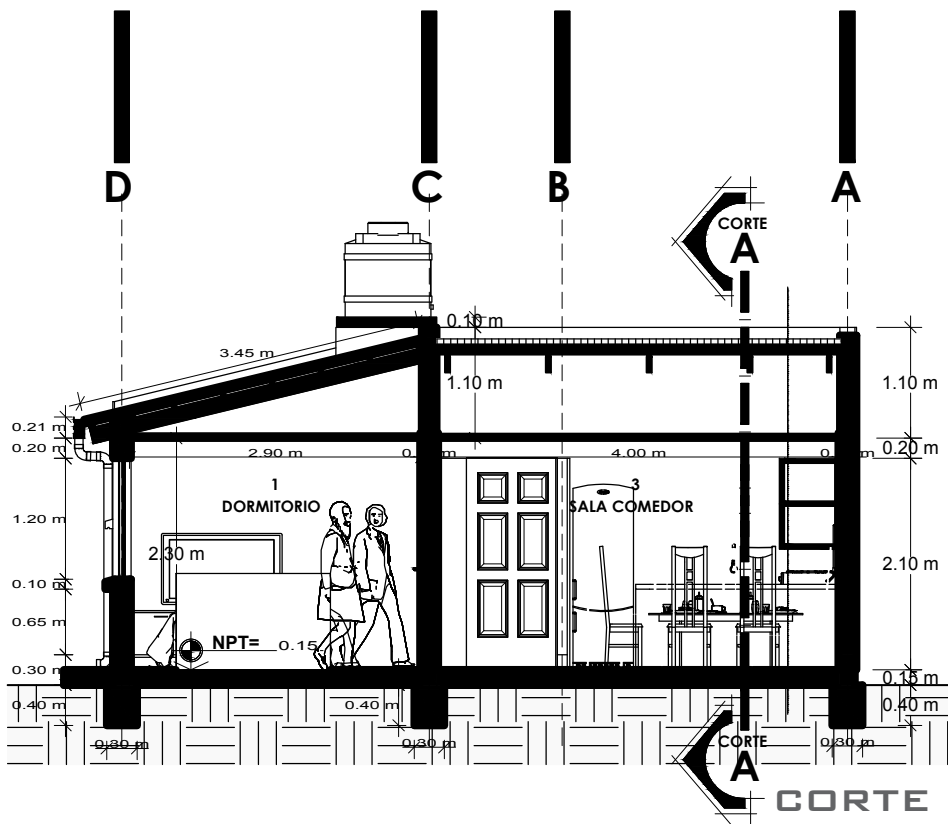

CORTE B-B

PLANO DE CORTES

NOMBRE DEL PROYECTO	DISEÑO ARQUITECTONICO	REVISADO Y APROBADO	DEPARTAMENTAL ORURO
PROYECTO DE VIVIENDA CUALITATIVA EN EL MUNICIPIO DE HUARI -FASE(IV) 2023-ORURO			AREA 44.98 m ²
			ESCALA 1:75
			FECHA: MARZO 2024
			LAMINA 8 - 20
AGENCIA ESTATAL DE VIVIENDA - DEPARTAMENTO ORURO			GESTION - 2023

¡Construyendo nuevos sueños!
AEV-ORU-0338

VIVIENDA CUALITATIVA ORURO 2023

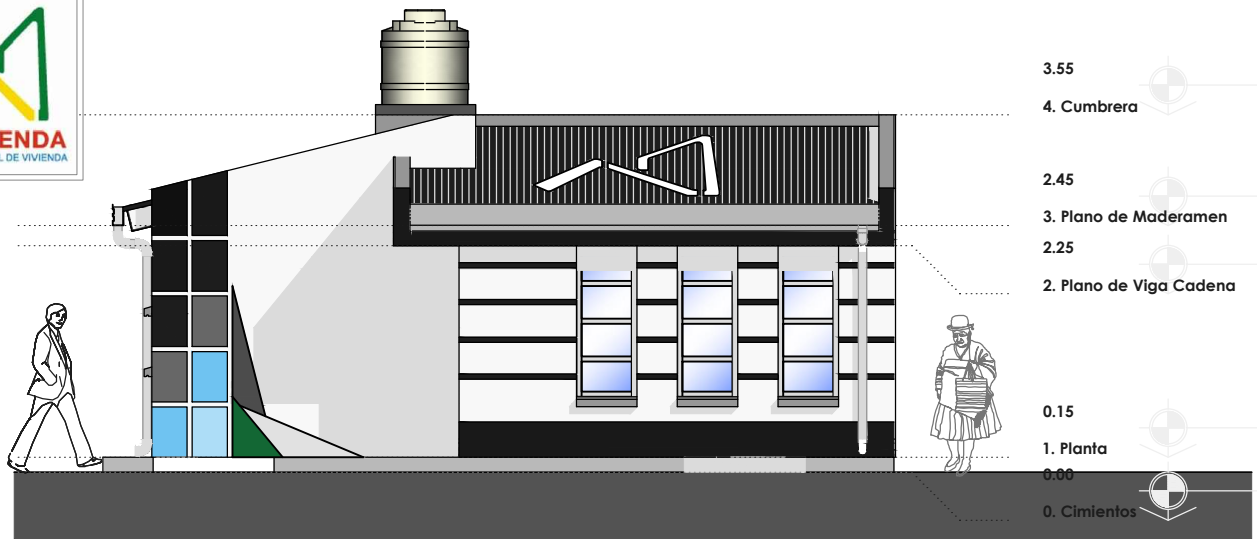

VIVIENDA CUALITATIVA ORURO 2023

PLANO DE ELEVACIONES

NOMBRE DEL PROYECTO	DISEÑO ARQUITECTONICO	REVISADO Y APROBADO	DEPARTAMENTAL ORURO	
PROYECTO DE VIVIENDA CUALITATIVA EN EL MUNICIPIO DE HUARI -FASE(IV) 2023-ORURO			AREA	44.98 m ²
			ESCALA	1:75
			FECHA: MARZO 2024	
			LAMINA	9 - 20
AGENCIA ESTATAL DE VIVIENDA – DEPARTAMENTO ORURO			GESTION - 2023	

¡Construyendo nuevos sueños!
AEV-ORU-0338

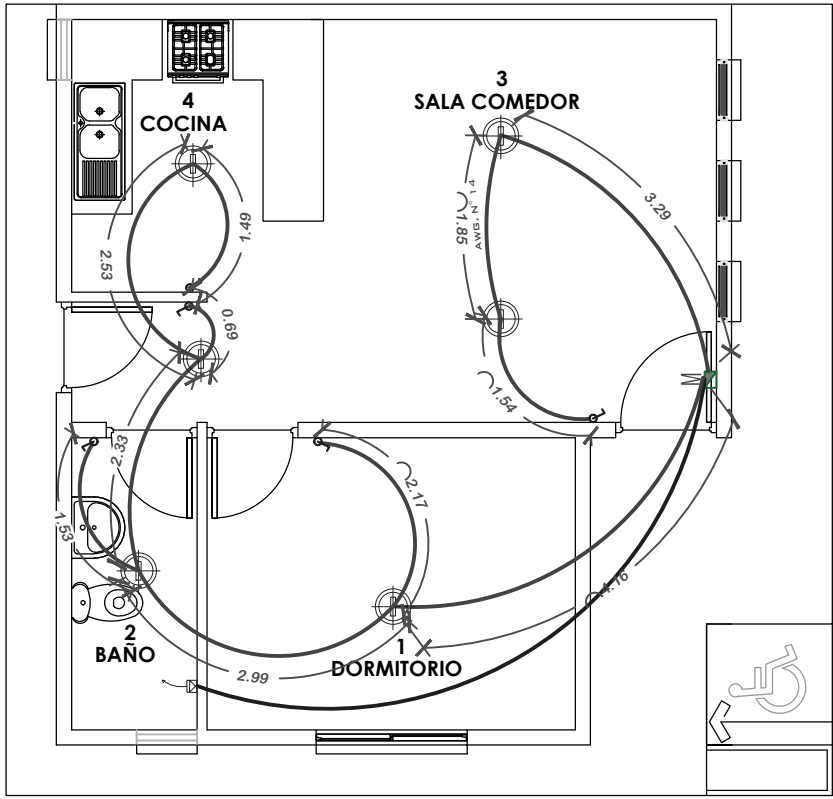

SIMBOLOGIA Y REFERENCIAS	
	TABLERO DE DISTRIBUCION
C1-C2-C3	CIRCUITOS
	CABLE Nº12 TOMACORRIENTES
	ILUMINACION INCANDESCENTE SOCKET DE PORCELANA
	INTERRUPTOR SIMPLE

VIVIENDA CUALITATIVA ORURO 2023

INSTALACION ELECTRICA

¡Construyendo nuevos sueños!
AEV-ORU-0338

NOMBRE DEL PROYECTO	DISEÑO ARQUITECTONICO	REVISADO Y APROBADO	DEPARTAMENTAL ORURO	
PROYECTO DE VIVIENDA CUALITATIVA EN EL MUNICIPIO DE HUARI -FASE(IV) 2023-ORURO			AREA	44.98 m ²
			ESCALA	1:75
			FECHA: MARZO 2024	
			LAMINA	10 - 20
AGENCIA ESTATAL DE VIVIENDA – DEPARTAMENTO ORURO			GESTION - 2023	

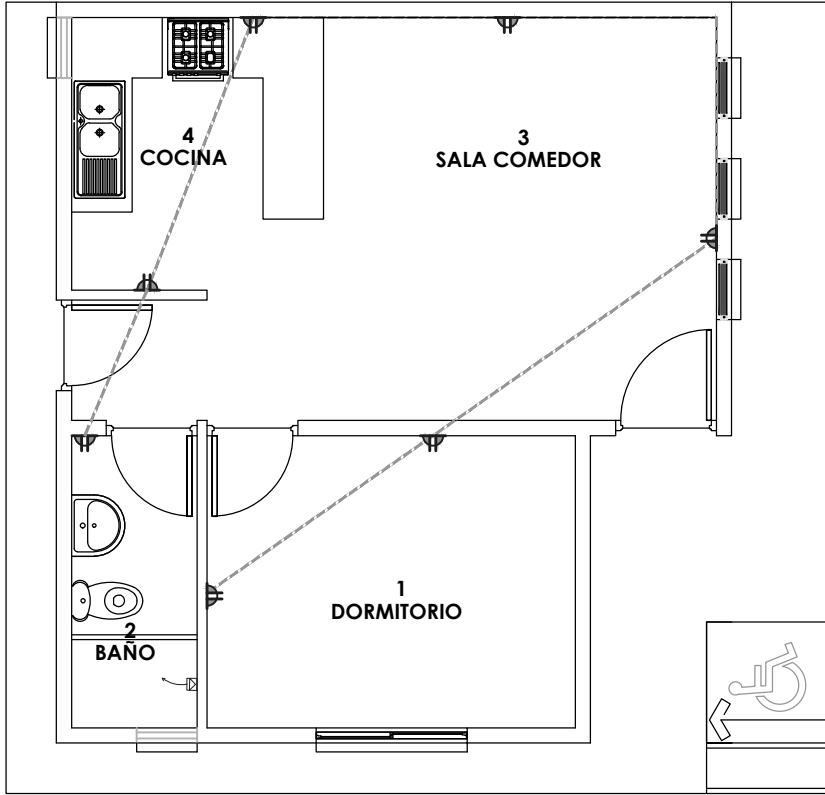

SIMBOLOGIA Y REFERENCIAS	
	TABLERO DE DISTRIBUCION
C1-C2-C3	CIRCUITOS
	CABLE Nº1.5 TOMACORRIENTES
	ILUMINACION INCANDESCENTE SOCKET DE PORCELANA
	INTERRUPTOR SIMPLE

INSTALACION ELECTRICA

¡Construyendo nuevos sueños!
AEV-ORU-0338

NOMBRE DEL PROYECTO	DISEÑO ARQUITECTONICO	REVISADO Y APROBADO	DEPARTAMENTAL ORURO	
PROYECTO DE VIVIENDA CUALITATIVA EN EL MUNICIPIO DE HUARI -FASE(IV) 2023-ORURO			AREA	44.98 m ²
			ESCALA	1:75
			FECHA: MARZO 2024	
			LAMINA	11 - 20
AGENCIA ESTATAL DE VIVIENDA - DEPARTAMENTO ORURO			GESTION - 2023	

VIVIENDA CUALITATIVA ORURO 2023



ESTADO PLURINACIONAL DE BOLIVIA

MINISTERIO DE OBRAS PÚBLICAS SERVICIOS Y VIVIENDA



AEVIVIENDA AGENCIA ESTATAL DE VIVIENDA

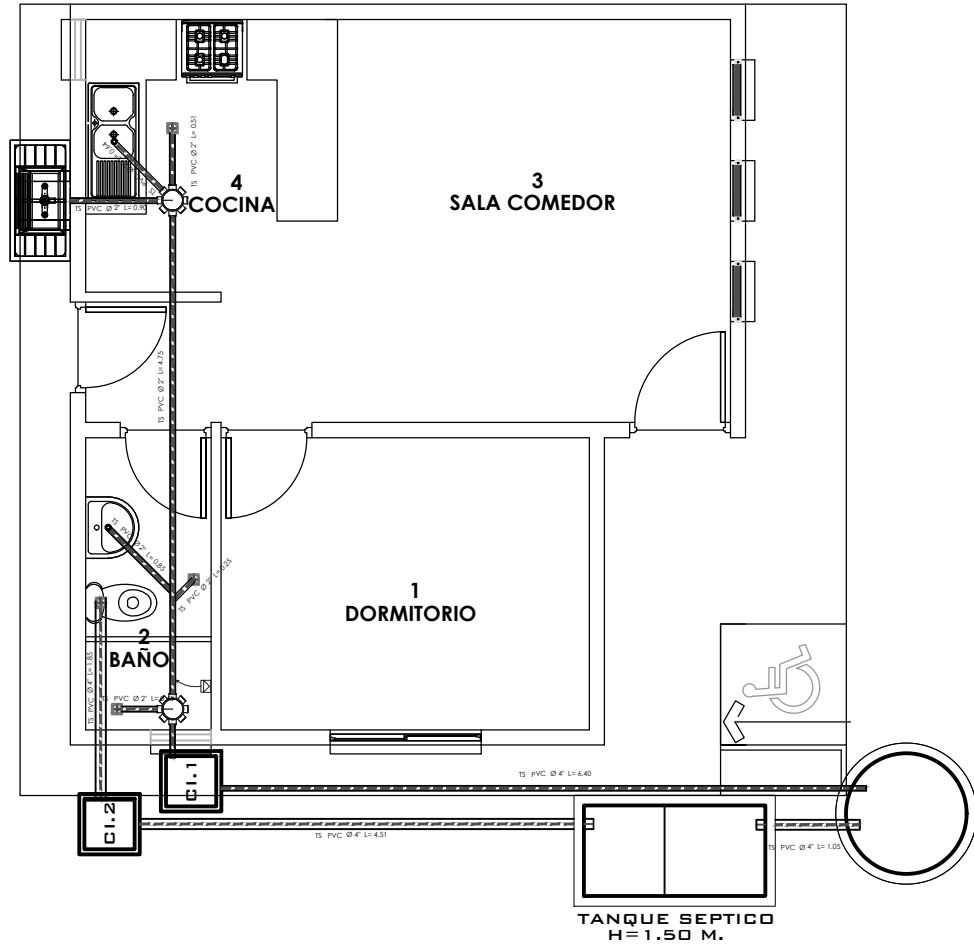

POZO ABSORBENTE
H=1.90 M.

VIVIENDA CUALITATIVA ORURO 2023

INSTALACION SANITARIA

NOMBRE DEL PROYECTO	DISEÑO ARQUITECTONICO	REVISADO Y APROBADO	DEPARTAMENTAL ORURO	
PROYECTO DE VIVIENDA CUALITATIVA EN EL MUNICIPIO DE HUARI -FASE(IV) 2023-ORURO			AREA	44.98 m ²
			ESCALA	1:75
			FECHA: MARZO 2024	
			LAMINA	12 - 20
AGENCIA ESTATAL DE VIVIENDA - DEPARTAMENTO ORURO			GESTION - 2023	

¡Construyendo nuevos sueños!

AEV-ORU-0338

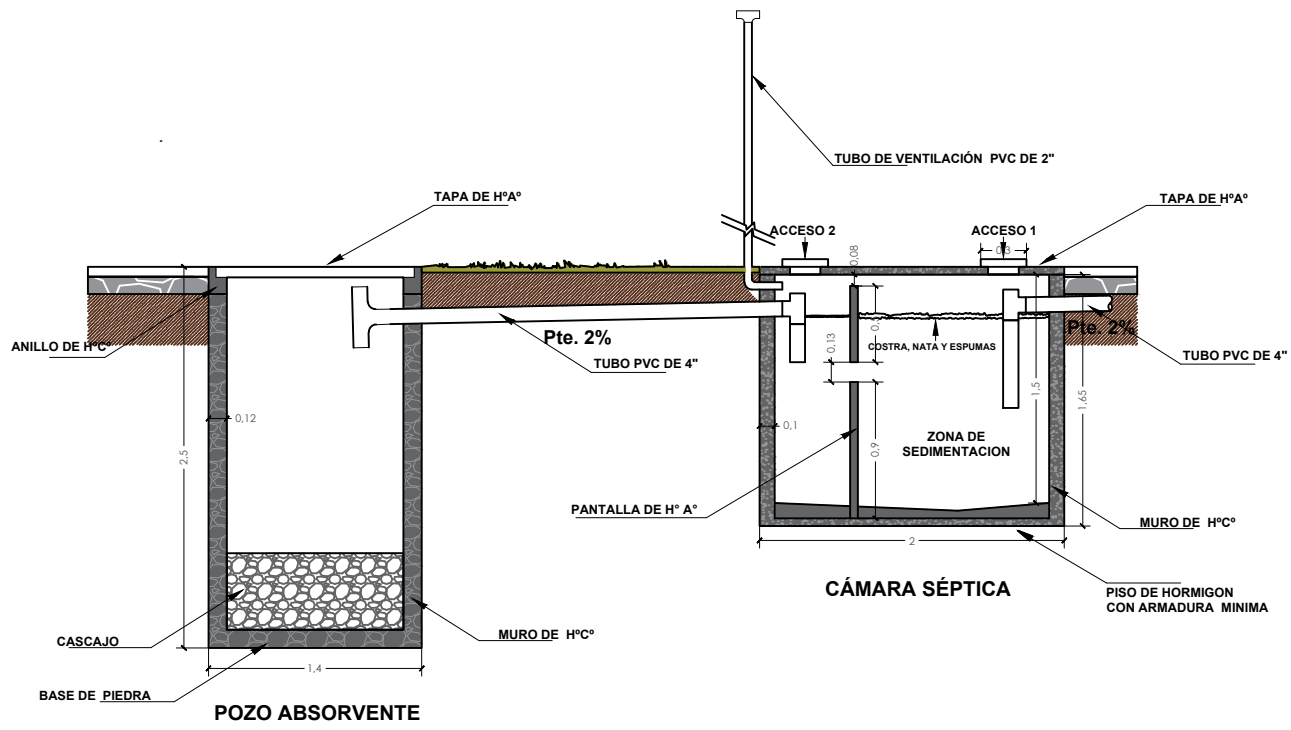
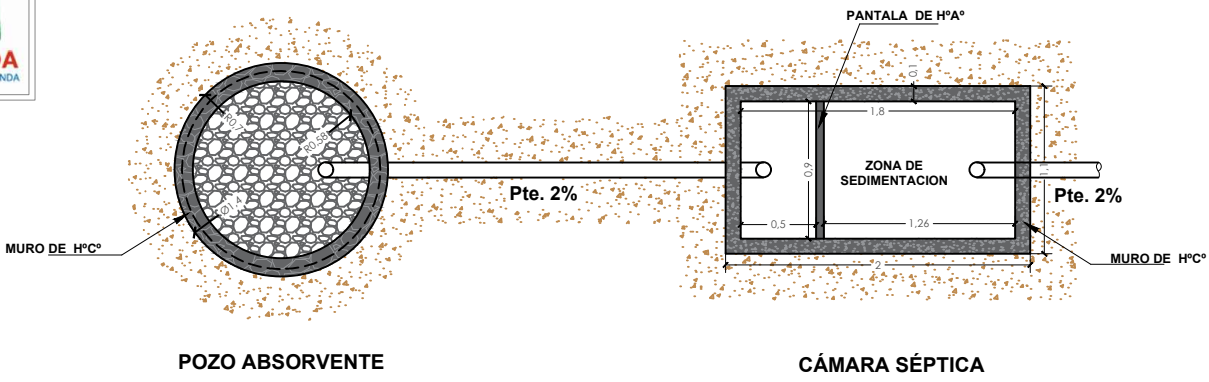

PLANO CÁMARA Y POZO ABSORVENTE

NOMBRE DEL PROYECTO	DISEÑO ARQUITECTONICO	REVISADO Y APROBADO	DEPARTAMENTAL ORURO	
			AREA	44.98 m ²
			ESCALA	1:75
			FECHA:	MARZO 2024
			LAMINA	13 - 20
AGENCIA ESTATAL DE VIVIENDA - DEPARTAMENTO ORURO			GESTION - 2023	

¡Construyendo nuevos sueños!

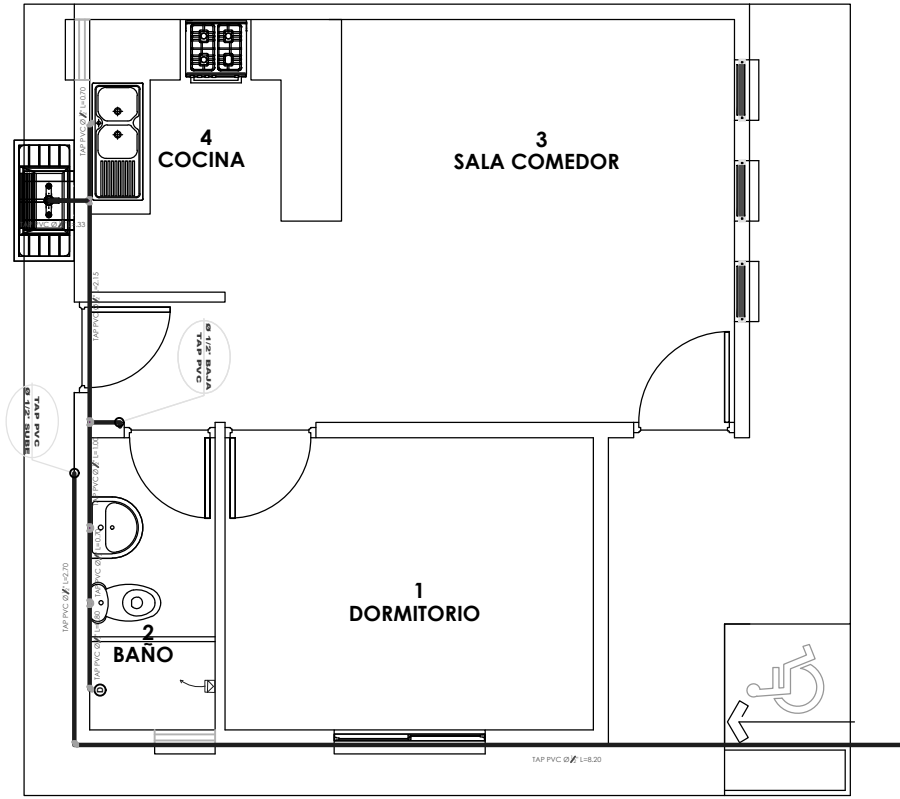

SIMBOLOGIA Y REFERENCIAS	
	DUCHA
	INODORO
	LAVAMANOS
	LAVAPLATOS
	MEDIDOR
	TUBERIA DE AGUA POTABLE
	LLAVE DE PASO

VIVIENDA CUALITATIVA ORURO 2023

INSTALACION AGUA POTABLE

NOMBRE DEL PROYECTO	DISEÑO ARQUITECTONICO	REVISADO Y APROBADO	DEPARTAMENTAL ORURO	
PROYECTO DE VIVIENDA CUALITATIVA EN EL MUNICIPIO DE HUARI -FASE(IV) 2023-ORURO			AREA	44.98 m ²
			ESCALA	1:75
			FECHA: MARZO 2024	
			LAMINA	14 - 20
AGENCIA ESTATAL DE VIVIENDA - DEPARTAMENTO ORURO			GESTION - 2023	

¡Construyendo nuevos sueños!
AEV-ORU-0338

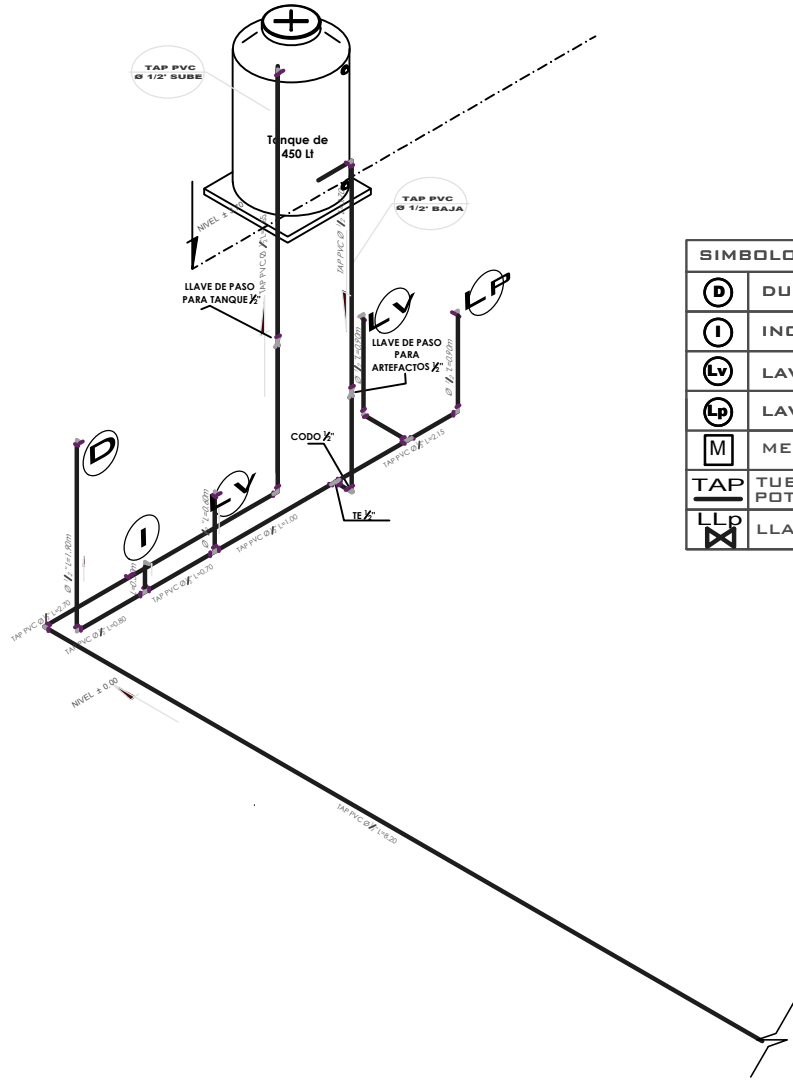

SIMBOLOGIA Y REFERENCIAS	
D	DUCHA
I	INODORO
LV	LAVAMANOS
LP	LAVAPLATOS
M	MEDIDOR
TAP	TUBERIA DE AGUA POTABLE
LLP	LLAVE DE PASO

VIVIENDA CUALITATIVA ORURO 2023

ISOMETRICO AGUA POTABLE

NOMBRE DEL PROYECTO	DISEÑO ARQUITECTONICO	REVISADO Y APROBADO	DEPARTAMENTAL ORURO	
PROYECTO DE VIVIENDA CUALITATIVA EN EL MUNICIPIO DE HUARI -FASE(IV) 2023-ORURO			AREA	44.98 m ²
			ESCALA	1:75
			FECHA: MARZO 2024	
			LAMINA	15 - 20
AGENCIA ESTATAL DE VIVIENDA - DEPARTAMENTO ORURO			GESTION - 2023	

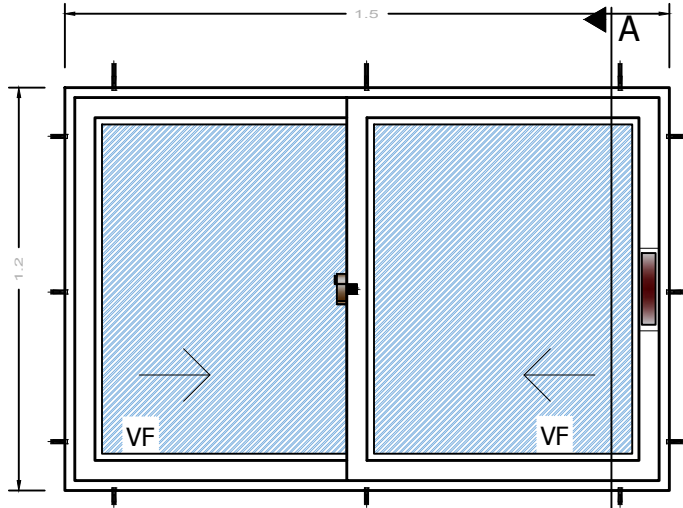

ELEVACION

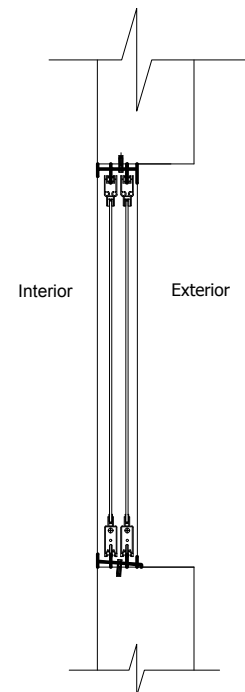

SECCION A-A

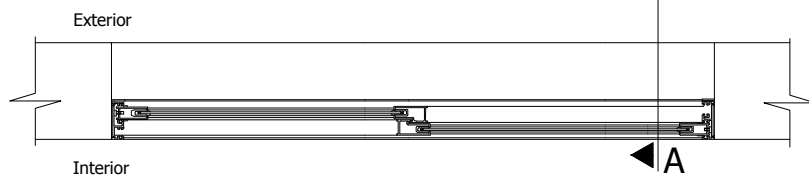

PLANTA

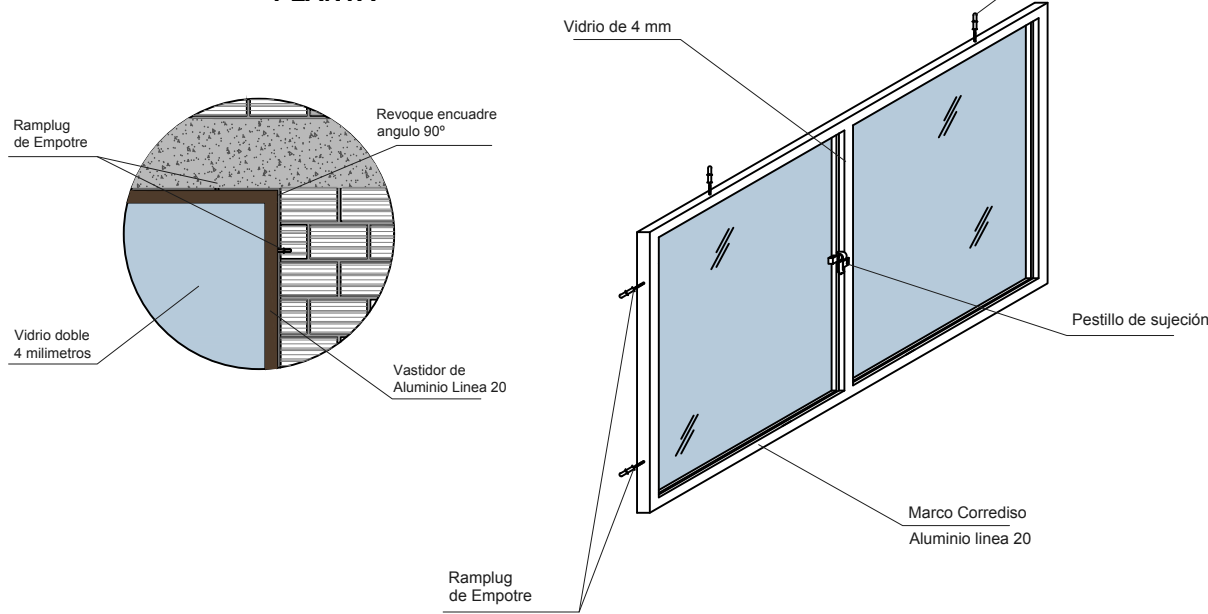

DETALLE: VENTANA DE ALUMINIO

NOMBRE DEL PROYECTO	DISEÑO ARQUITECTONICO	REVISADO Y APROBADO	DEPARTAMENTAL ORURO	
PROYECTO DE VIVIENDA CUALITATIVA EN EL MUNICIPIO DE HUARI -FASE(IV) 2023-ORURO			AREA	44.98 m ²
			ESCALA	1:75
			FECHA: MARZO 2024	
			LAMINA	16 - 20
AGENCIA ESTATAL DE VIVIENDA – DEPARTAMENTO ORURO			GESTION - 2023	

¡Construyendo nuevos sueños!
AEV-ORU-0338

VIVIENDA CUALITATIVA ORURO 2023

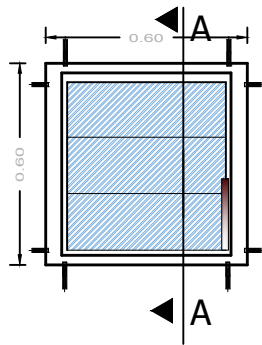

ELEVACION

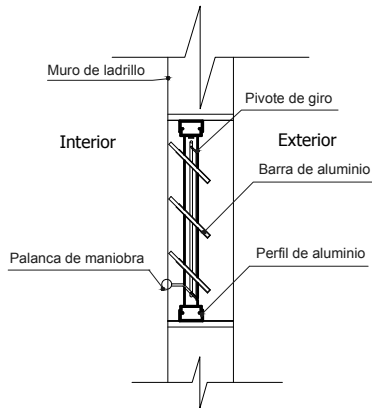

SECCION A-A

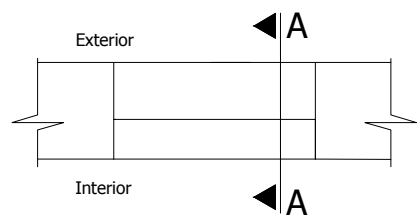

PLANTA

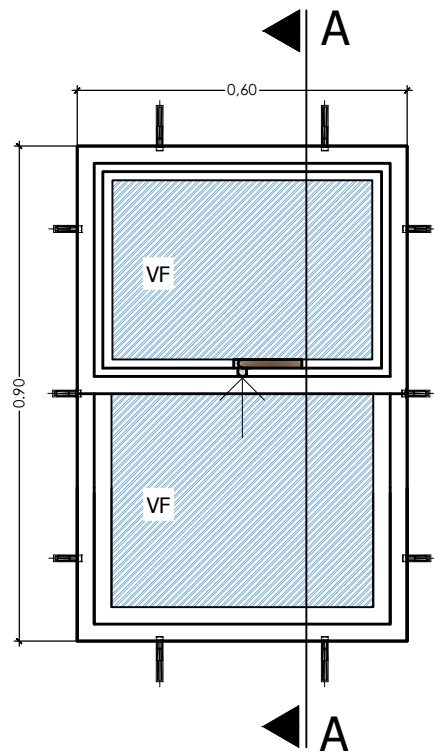

ELEVACION

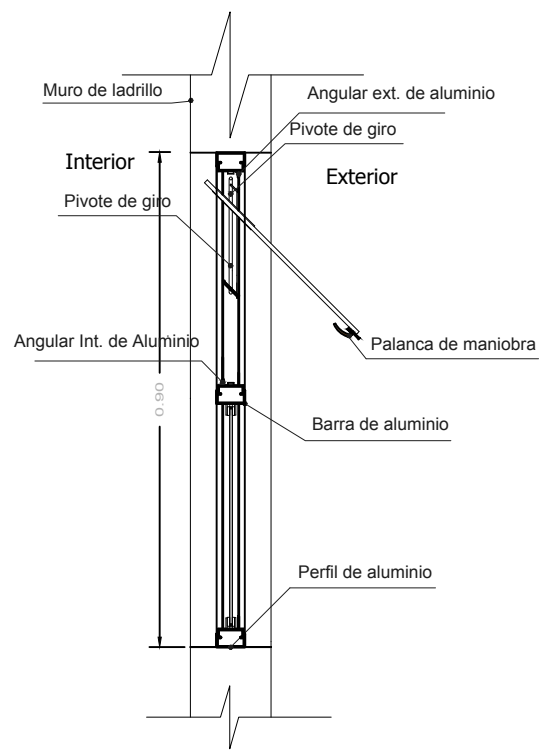

SECCION A-A

VIVIENDA CUALITATIVA ORURO 2023

DETALLE: VENTANA DE ALUMINIO

NOMBRE DEL PROYECTO	DISEÑO ARQUITECTONICO	REVISADO Y APROBADO	DEPARTAMENTAL ORURO	
PROYECTO DE VIVIENDA CUALITATIVA EN EL MUNICIPIO DE HUARI -FASE(IV) 2023-ORURO			AREA	44.98 m ²
			ESCALA	1:75
			FECHA: MARZO 2024	
			LAMINA	17 - 20
AGENCIA ESTATAL DE VIVIENDA - DEPARTAMENTO ORURO			GESTION - 2023	

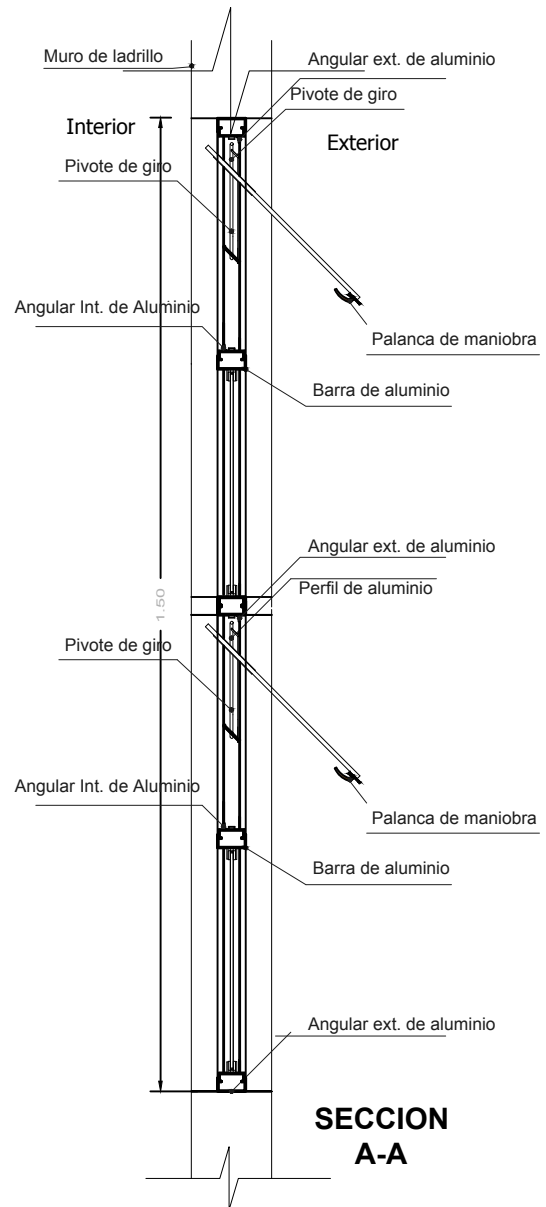
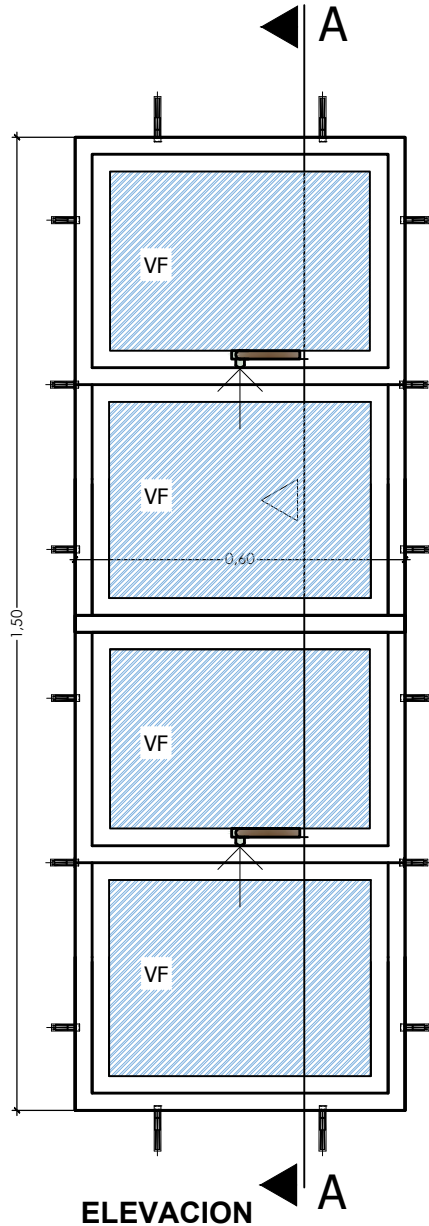

VIVIENDA CUALITATIVA ORURO 2023

DETALLE: VENTANA DE ALUMINIO

NOMBRE DEL PROYECTO	DISEÑO ARQUITECTONICO	REVISADO Y APROBADO	DEPARTAMENTAL ORURO	
PROYECTO DE VIVIENDA CUALITATIVA EN EL MUNICIPIO DE HUARI -FASE(IV) 2023-ORURO			AREA	44.98 m ²
			ESCALA	1:75
			FECHA: MARZO 2024	
			LAMINA	18 - 20
AGENCIA ESTATAL DE VIVIENDA - DEPARTAMENTO ORURO			GESTION - 2023	

¡Construyendo nuevos sueños!
AEV-ORU-0338

Puerta tipo 1

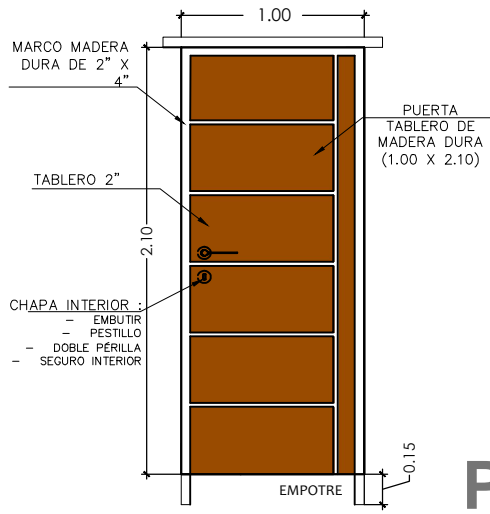

P1

Puerta tipo 1

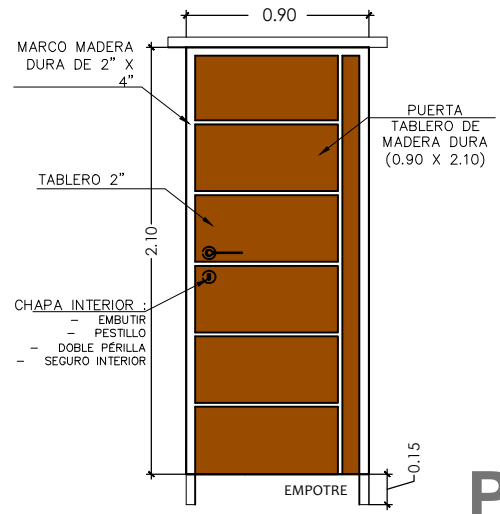

P2

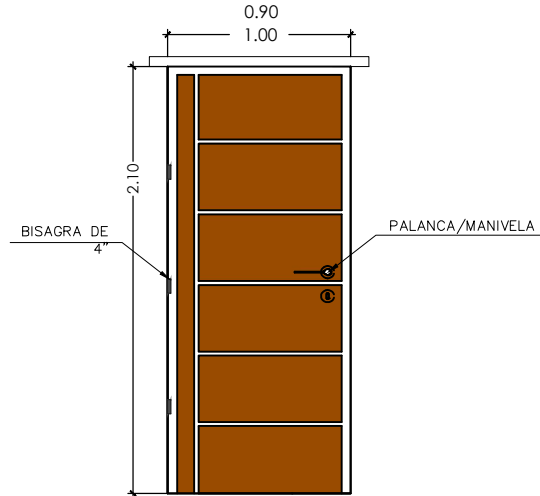

DETALLE: PUERTA DE MADERA

NOMBRE DEL PROYECTO	DISEÑO ARQUITECTONICO	REVISADO Y APROBADO	DEPARTAMENTAL ORURO	
PROYECTO DE VIVIENDA CUALITATIVA EN EL MUNICIPIO DE HUARI -FASE(IV) 2023-ORURO			AREA	44.98 m ²
			ESCALA	1:75
			FECHA: MARZO 2024	
			LAMINA	19 - 20
AGENCIA ESTATAL DE VIVIENDA - DEPARTAMENTO ORURO			GESTION - 2023	

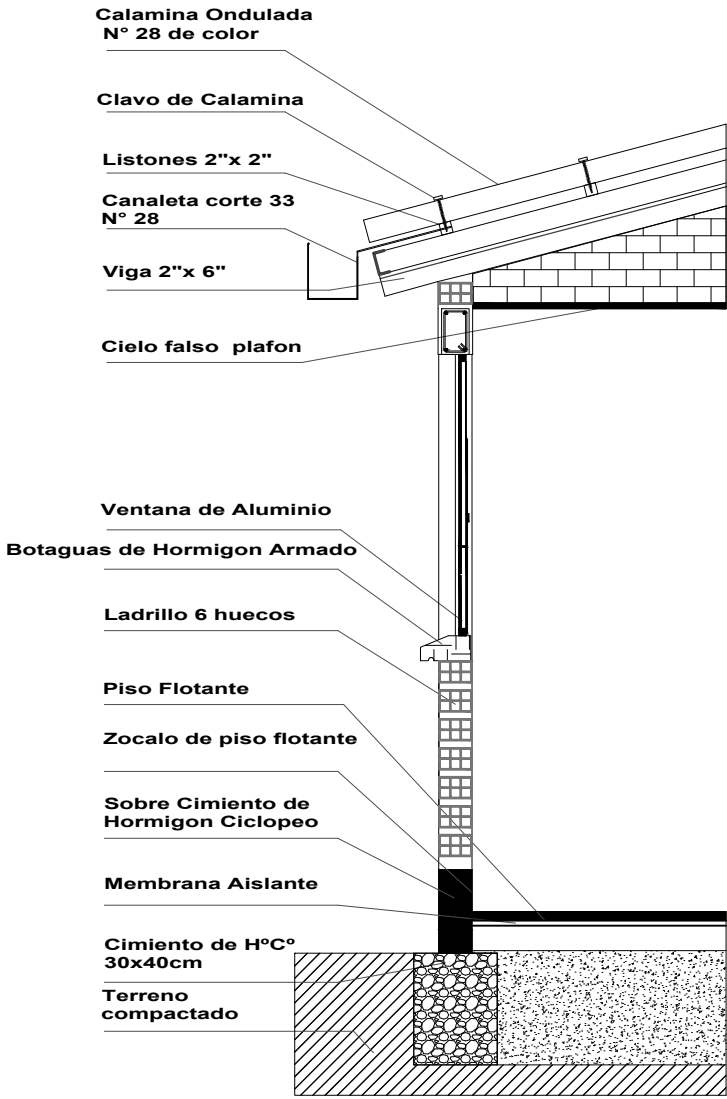

VIVIENDA CUALITATIVA ORURO 2023

DETALLE: CORTE DE BORDE

NOMBRE DEL PROYECTO	DISEÑO ARQUITECTONICO	REVISADO Y APROBADO	DEPARTAMENTAL ORURO	
PROYECTO DE VIVIENDA CUALITATIVA EN EL MUNICIPIO DE HUARI -FASE(IV) 2023-ORURO			AREA	44.98 m ²
			ESCALA	1:75
			FECHA: MARZO 2024	
			LAMINA	20 - 20
AGENCIA ESTATAL DE VIVIENDA – DEPARTAMENTO ORURO			GESTION - 2023	

¡Construyendo nuevos sueños!
AEV-ORU-0338