

PLANO DE CIMIENTOS

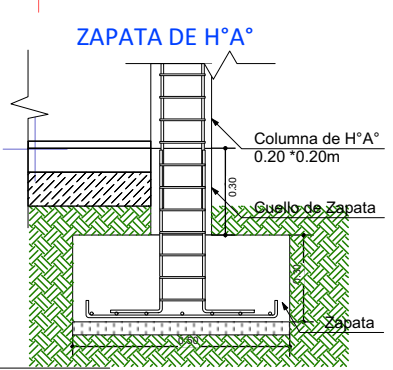
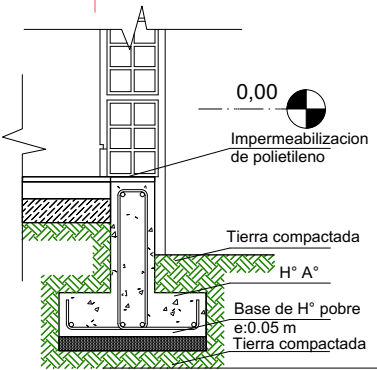
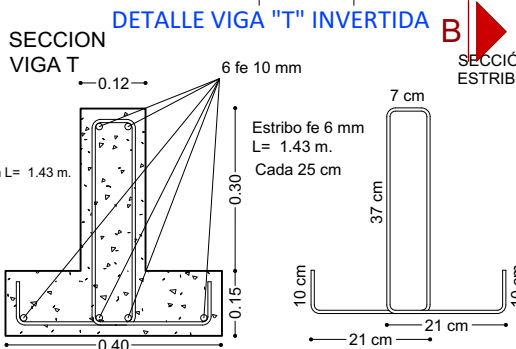
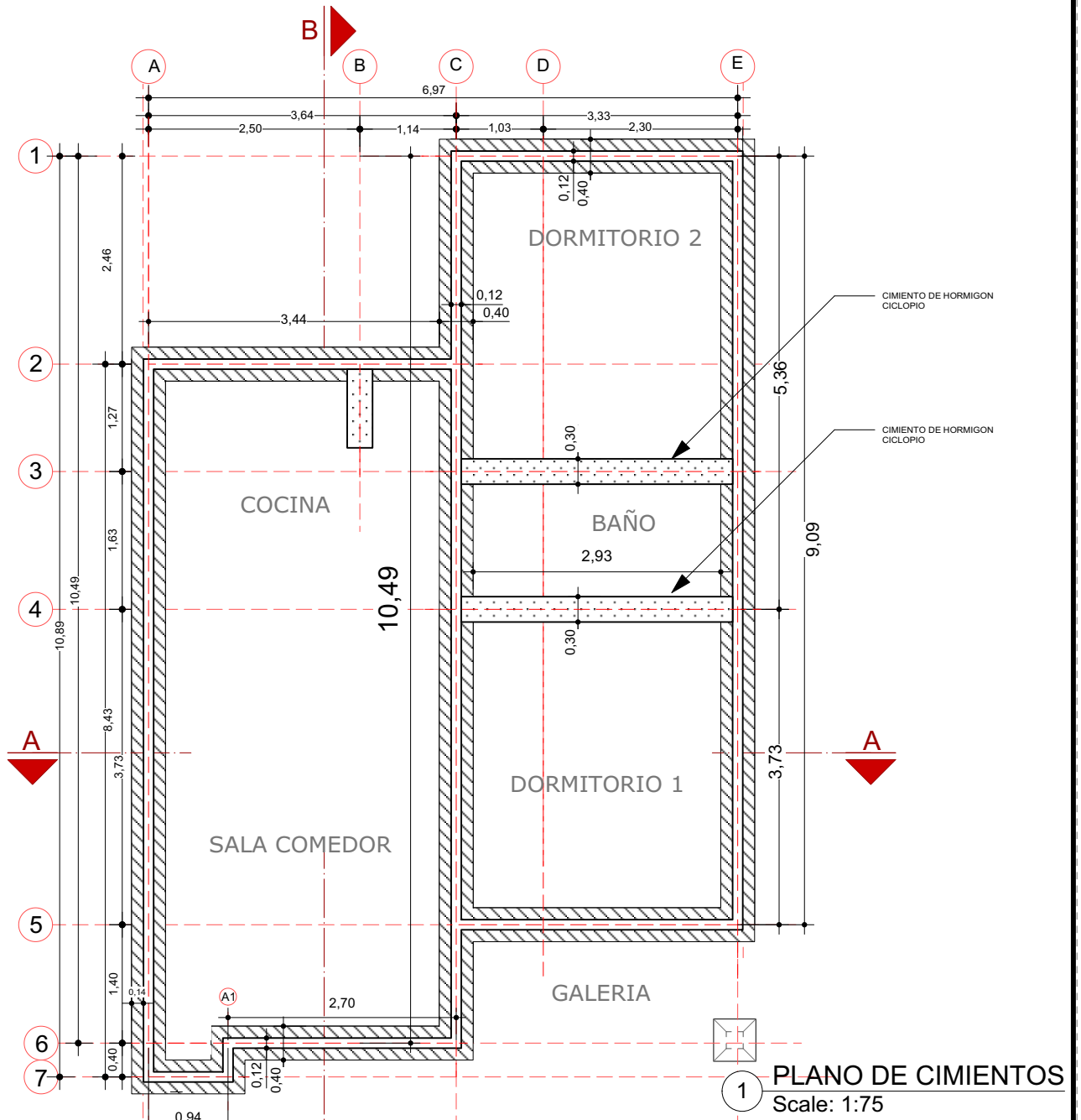

AGENCIA ESTATAL DE VIVIENDA - AEVIVIENDA	
NOMBRE DEL PROYECTO: PROYECTO DE VIVIENDA NUEVA AUTOCONSTRUCCION EN EL MUNICIPIO DE PAILON - FASE (XI) 2023 -SANTA CRUZ	
COMUNIDADES: 10 DE ENERO TUNAS NUEVAS 2 DE SEPTIEMBRE	MUNICIPIO: PAILON
PROVINCIA: CHIQUITOS	DEPARTAMENTO: SANTA CRUZ

DISEÑO ARQUITECTÓNICO:	REVISADO Y APROBADO :	FECHA: OCTUBRE/2023
		SUPERFICIE CONSTRUIDA: ÁREAS SEMICUBIERTAS AL 50% 64.74 m²
		LAMINA: 1/22

INSTALACIONES HIDRAULICAS

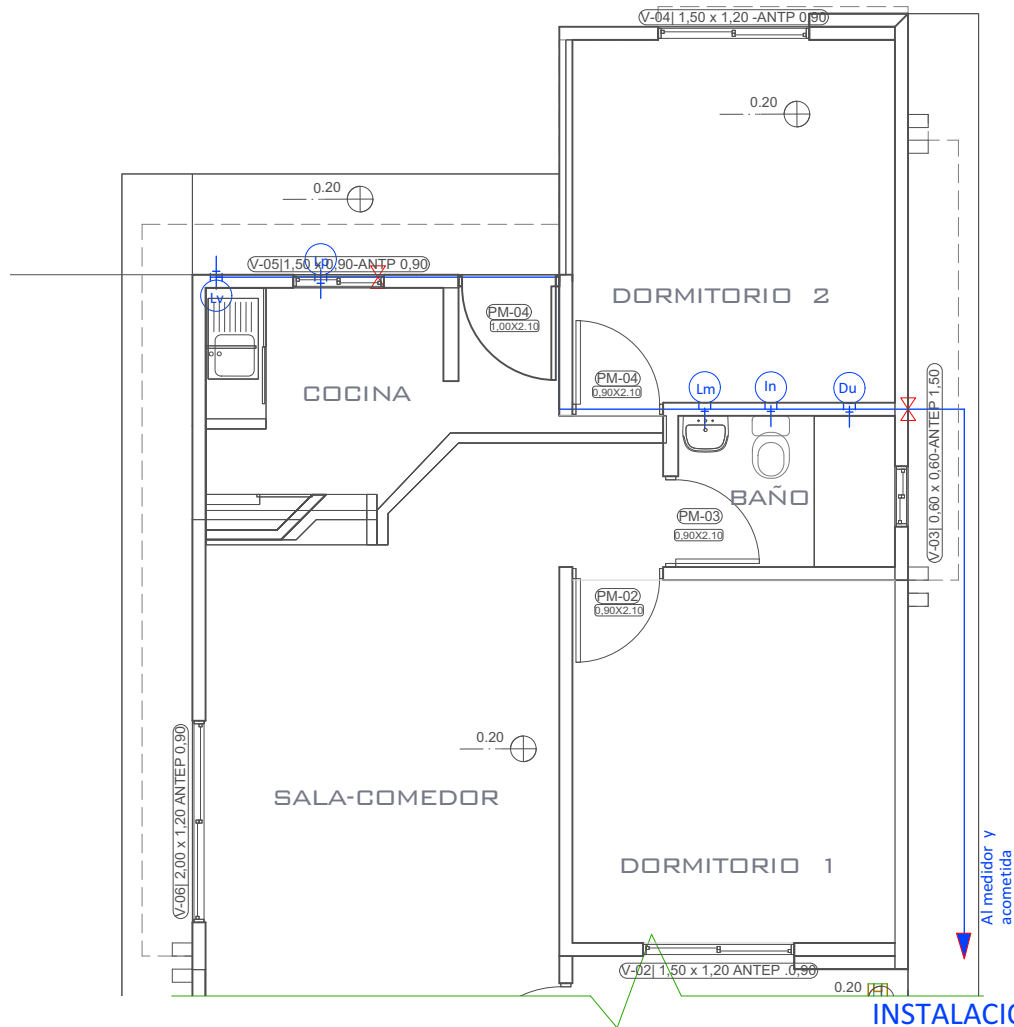

INSTALACION HIDRAULICA
ESC. 1:75

PLANO ESQUEMATICO ISOMETRICO - DE
INSTALACION HIDRAULICA
ESC. 1:75

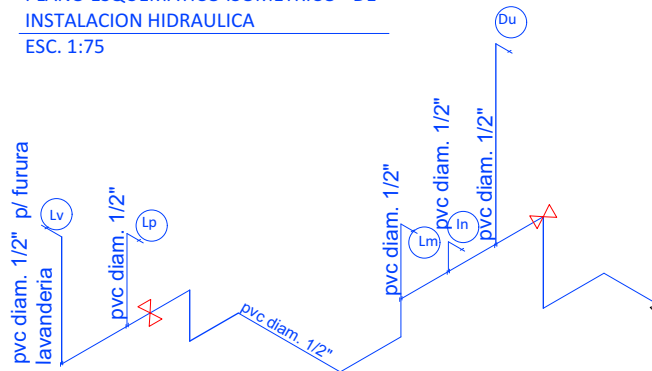

REFERENCIAS	
	TAP - Tubería de Agua Potable
	LLp - Llave de Paso
	Lp - Lavamanos
	In - Inodoro
	Lp - Lavaplatos
	Du - Ducha
	Lv - Lavandería (punto p/ futura lav.)

AGENCIA ESTATAL DE VIVIENDA - AEVIVIENDA

NOMBRE DEL PROYECTO:
PROYECTO DE VIVIENDA NUEVA AUTOCONSTRUCCION EN EL MUNICIPIO DE PAILON - FASE (XI) 2023 -SANTA CRUZ

COMUNIDADES:
10 DE ENERO TUNAS NUEVAS 2 DE SEPTIEMBRE

MUNICIPIO:
PAILON

PROVINCIA: **CHIQUITOS**

DEPARTAMENTO: **SANTA CRUZ**

DISEÑO ARQUITECTÓNICO:

REVISADO Y APROBADO :

FECHA: **OCTUBRE/2023**

SUPERFICIE CONSTRUIDA:
ÁREAS SEMICUBIERTAS AL 50% **64.74 m²**

LAMINA:

12/22

PLANO TECNICO ACOTADO

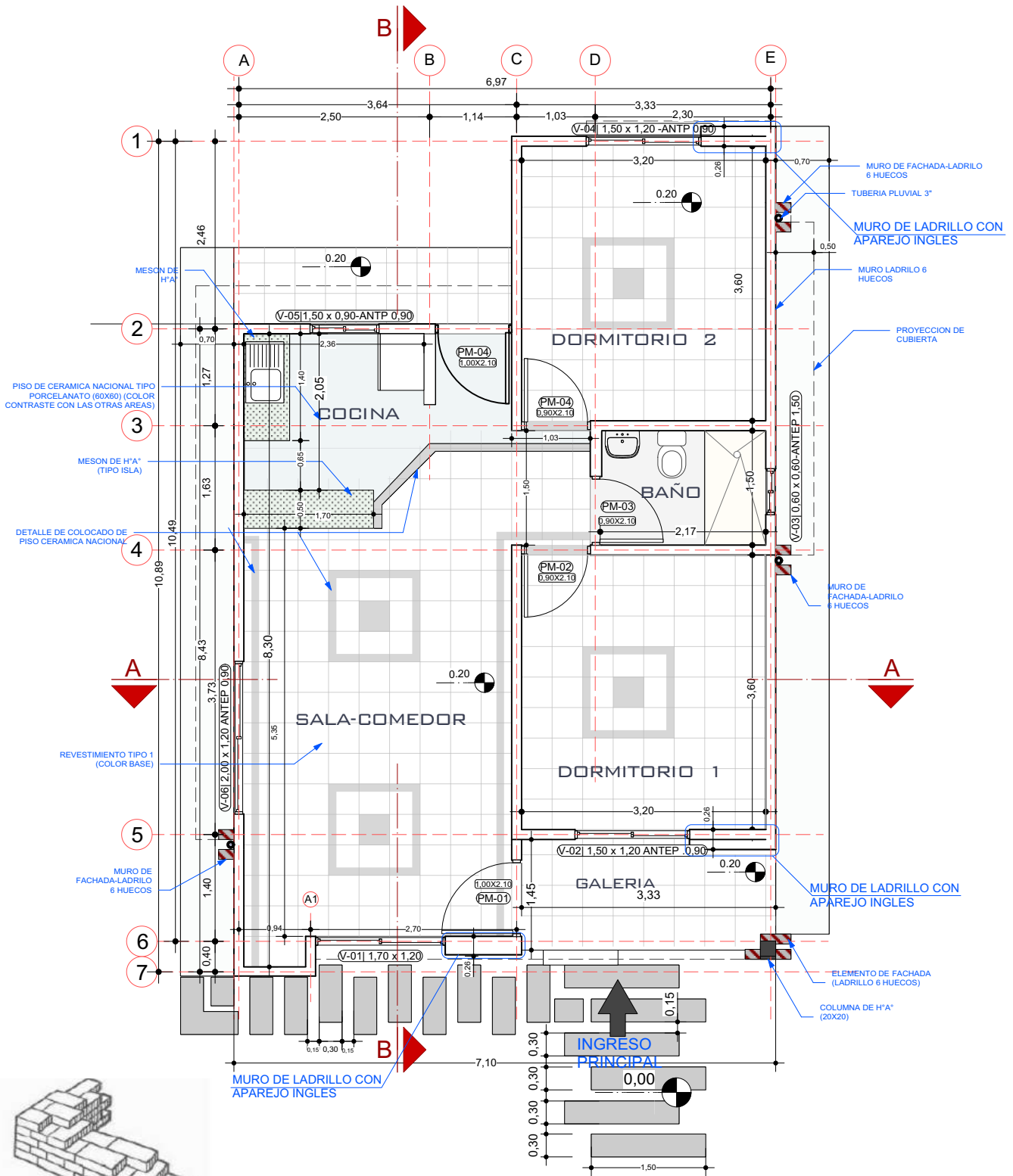

2 PLANO PLANTA TECNICA ACOTADA
Scale: 1:75

AGENCIA ESTATAL DE VIVIENDA - AEVIVIENDA

NOMBRE DEL PROYECTO:
PROYECTO DE VIVIENDA NUEVA AUTOCONSTRUCCION EN EL MUNICIPIO DE PAILON - FASE (XI) 2023 -SANTA CRUZ

COMUNIDADES:
10 DE ENERO TUNAS NUEVAS 2 DE SEPTIEMBRE

MUNICIPIO:
PAILON

PROVINCIA: CHIQUITOS

DEPARTAMENTO: SANTA CRUZ

DISÑO ARQUITECTÓNICO:

REVISADO Y APROBADO :

FECHA: **OCTUBRE/2023**

SUPERFICIE CONSTRUIDA:
ÁREAS SEMICUBIERTAS AL 50% **64.74 m²**

LAMINA:

2/22

INSTALACIONES SANITARIAS

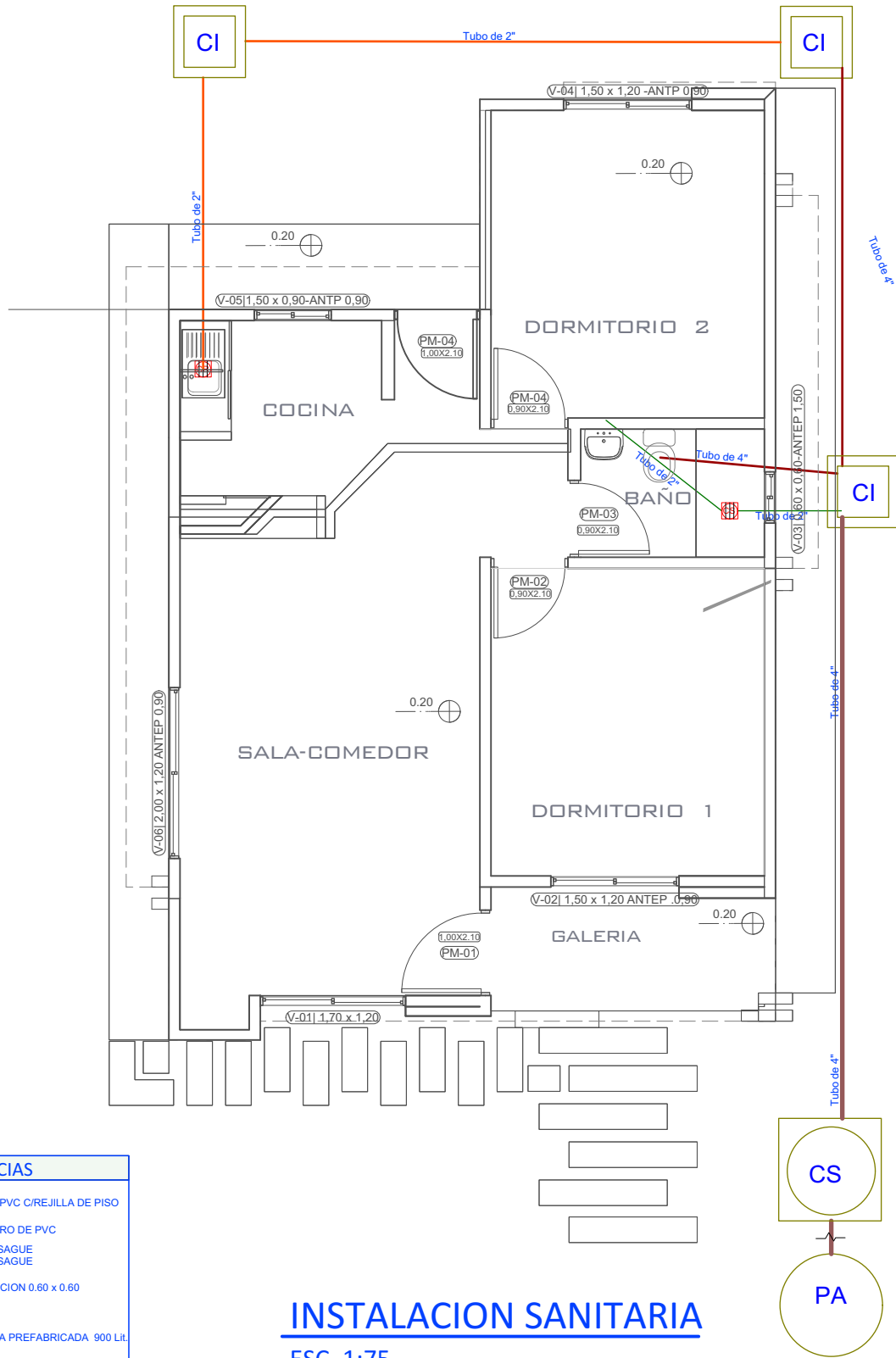

REFERENCIAS

- CAJA SIFONADA PVC C/REJILLA DE PISO
- CAJA DE REGISTRO DE PVC
- TUBO PVC 4" DESAGUE
- TUBO PVC 2" DESAGUE
- CAMARA INSPECCION 0.60 x 0.60
- CÁMARA SÉPTICA PREFABRICADA 900 LIT.
- POZO ABSORBENTE d = 1.50 m.

INSTALACION SANITARIA

ESC. 1:75

AGENCIA ESTATAL DE VIVIENDA - AEVIVIENDA

NOMBRE DEL PROYECTO:
PROYECTO DE VIVIENDA NUEVA AUTOCONSTRUCCION EN EL MUNICIPIO DE PAILON - FASE (XI) 2023 -SANTA CRUZ

COMUNIDADES:
 10 DE ENERO TUNAS NUEVAS 2 DE SEPTIEMBRE

MUNICIPIO:
PAILON

PROVINCIA: **CHIQUITOS**

DEPARTAMENTO: **SANTA CRUZ**

DISEÑO ARQUITECTÓNICO:

REVISADO Y APROBADO :

FECHA: **OCTUBRE/2023**

SUPERFICIE CONSTRUIDA:
 ÁREAS SEMICUBIERTAS AL 50% **64.74 m²**

LAMINA:

13/22

PLANO AMOBLADO

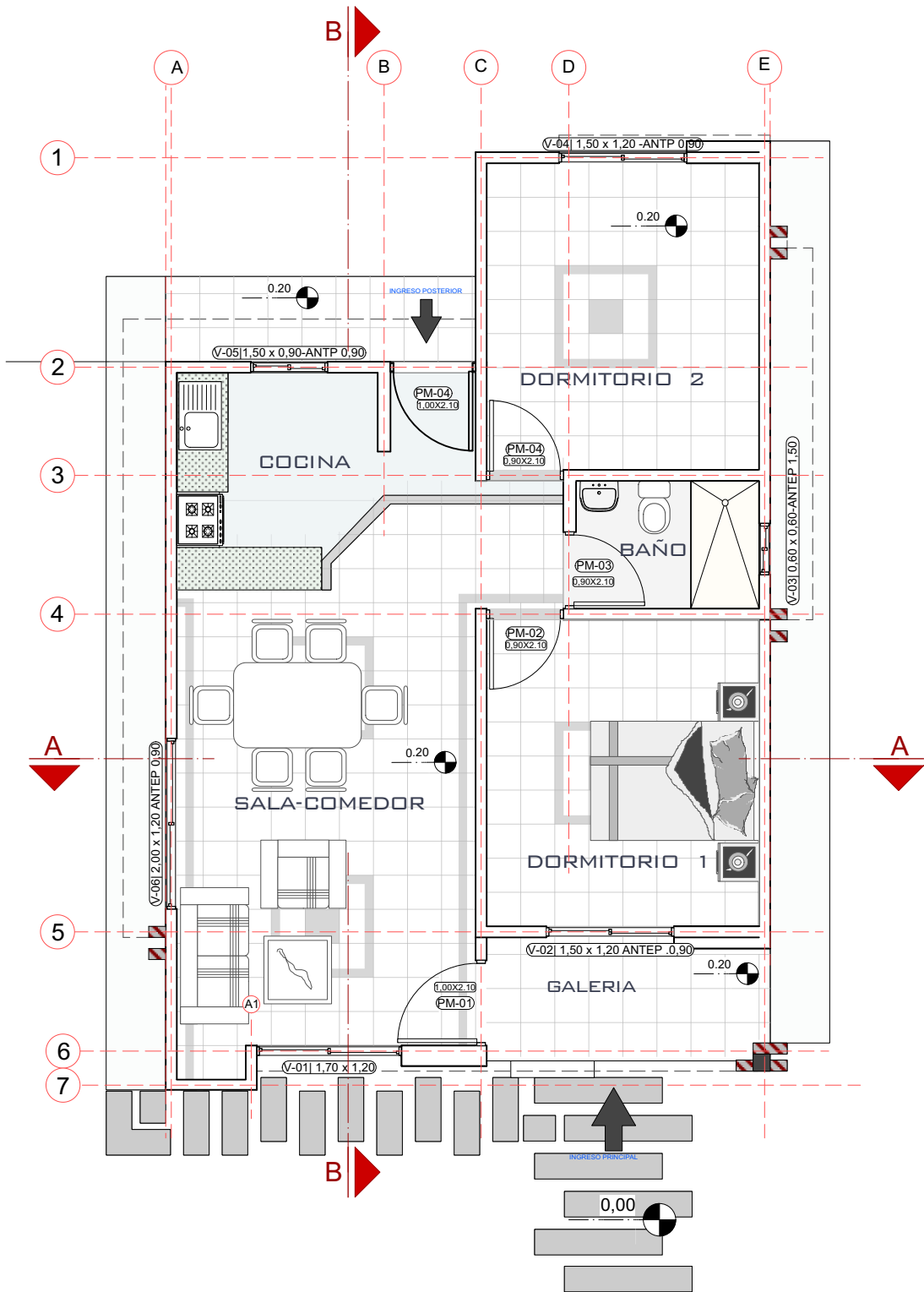

3 PLANO PLANTA AMOBLADA
Scale: 1:75

AGENCIA ESTATAL DE VIVIENDA - AEVIVIENDA	
NOMBRE DEL PROYECTO: PROYECTO DE VIVIENDA NUEVA AUTOCONSTRUCCION EN EL MUNICIPIO DE PAILON - FASE (XI) 2023 -SANTA CRUZ	
COMUNIDADES: 10 DE ENERO TUNAS NUEVAS 2 DE SEPTIEMBRE	MUNICIPIO: PAILON
PROVINCIA: CHIQUITOS	DEPARTAMENTO: SANTA CRUZ

DISEÑO ARQUITECTÓNICO:	REVISADO Y APROBADO :	FECHA: OCTUBRE/2023
		SUPERFICIE CONSTRUIDA: ÁREAS SEMICUBIERTAS AL 50% 64.74 m²
		LAMINA: 3/22

DETALLES CONSTRUCTIVOS

LADRILLO ADOBITO

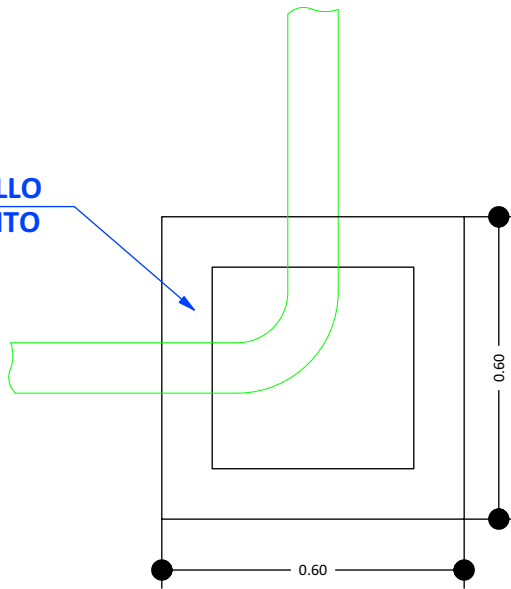

CÁMARA DE INSPECCIÓN
(0,60 x 0,60)

AGARRADERA
Fe 5/16"

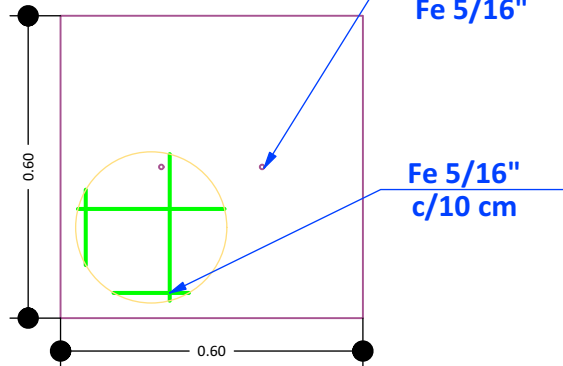

TAPA DE HºAº

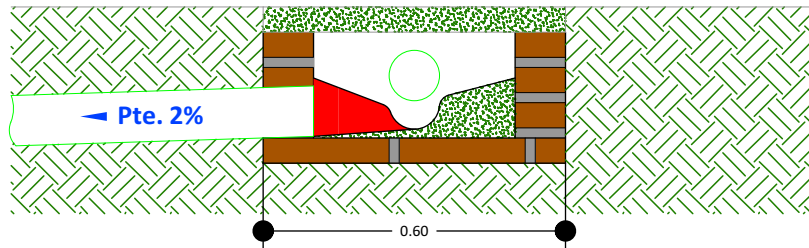

DETALLE CÁMARA DE
INSPECCIÓN (0,60 x 0,60)

DETALLE CÁMARA DE INSPECCIÓN

S/Esc.

AGENCIA ESTATAL DE VIVIENDA - AEVIVIENDA	
NOMBRE DEL PROYECTO: PROYECTO DE VIVIENDA NUEVA AUTOCONSTRUCCION EN EL MUNICIPIO DE PAILON - FASE (XI) 2023 -SANTA CRUZ	
COMUNIDADES: 10 DE ENERO TUNAS NUEVAS 2 DE SEPTIEMBRE	MUNICIPIO: PAILON
PROVINCIA: CHIQUITOS	DEPARTAMENTO: SANTA CRUZ

DISEÑO ARQUITECTÓNICO:	REVISADO Y APROBADO :	FECHA: OCTUBRE/2023
		SUPERFICIE CONSTRUIDA: ÁREAS SEMI-CUBIERTAS AL 50% 64.74 m²
		LAMINA: 14/22

PLANO DE VIGAS

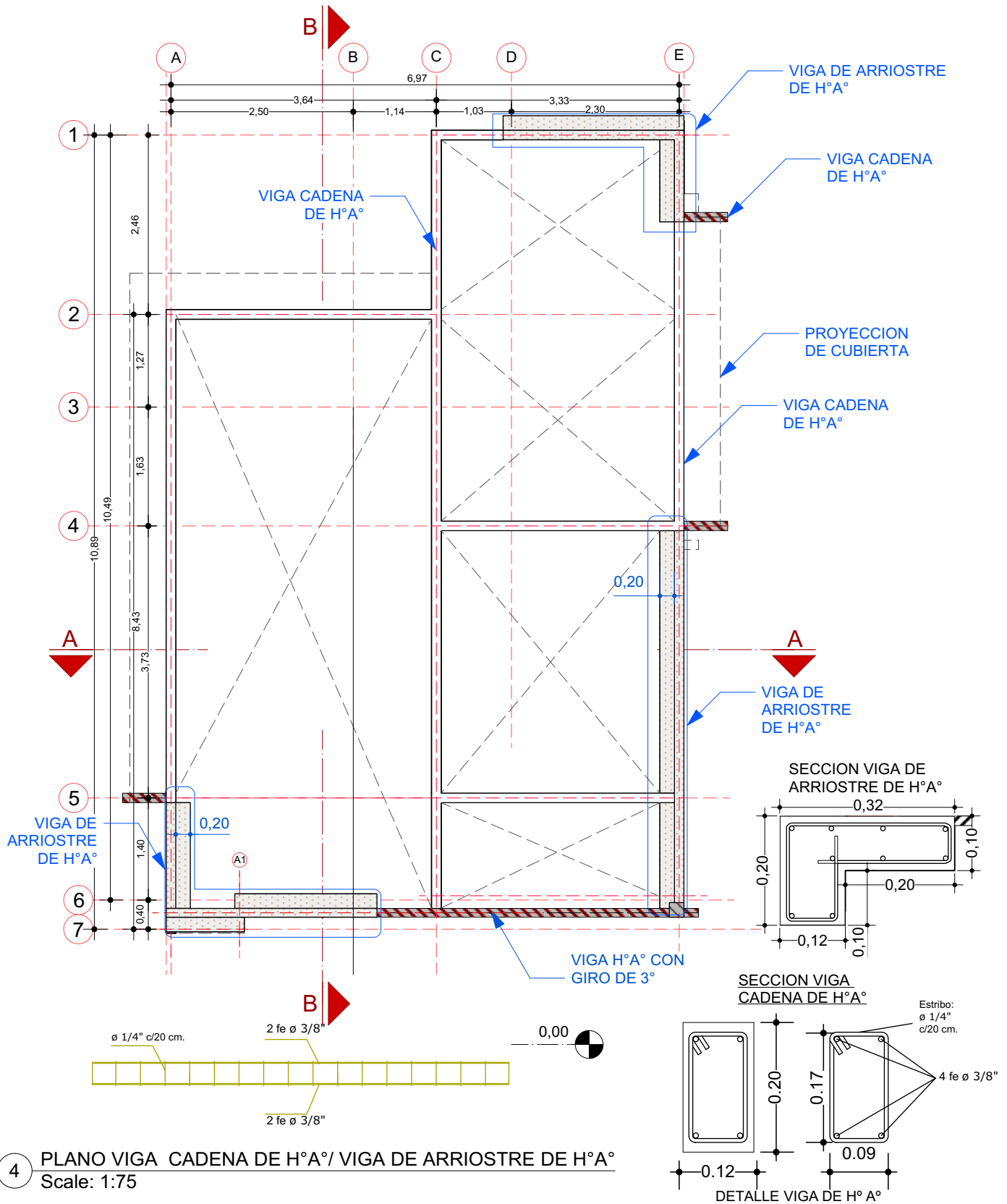

AGENCIA ESTATAL DE VIVIENDA - AEVIVIENDA	
NOMBRE DEL PROYECTO: PROYECTO DE VIVIENDA NUEVA AUTOCONSTRUCCION EN EL MUNICIPIO DE PAILON - FASE (XI) 2023 -SANTA CRUZ	
COMUNIDADES: 10 DE ENERO TUNAS NUEVAS 2 DE SEPTIEMBRE	MUNICIPIO: PAILON
PROVINCIA: CHIQUITOS	DEPARTAMENTO: SANTA CRUZ

DISEÑO ARQUITECTÓNICO:	REVISADO Y APROBADO :	FECHA: OCTUBRE/2023
		SUPERFICIE CONSTRUIDA: ÁREAS SEMICUBIERTAS AL 50% 64.74 m²
		LAMINA: 4/22

DETALLES CONSTRUCTIVOS

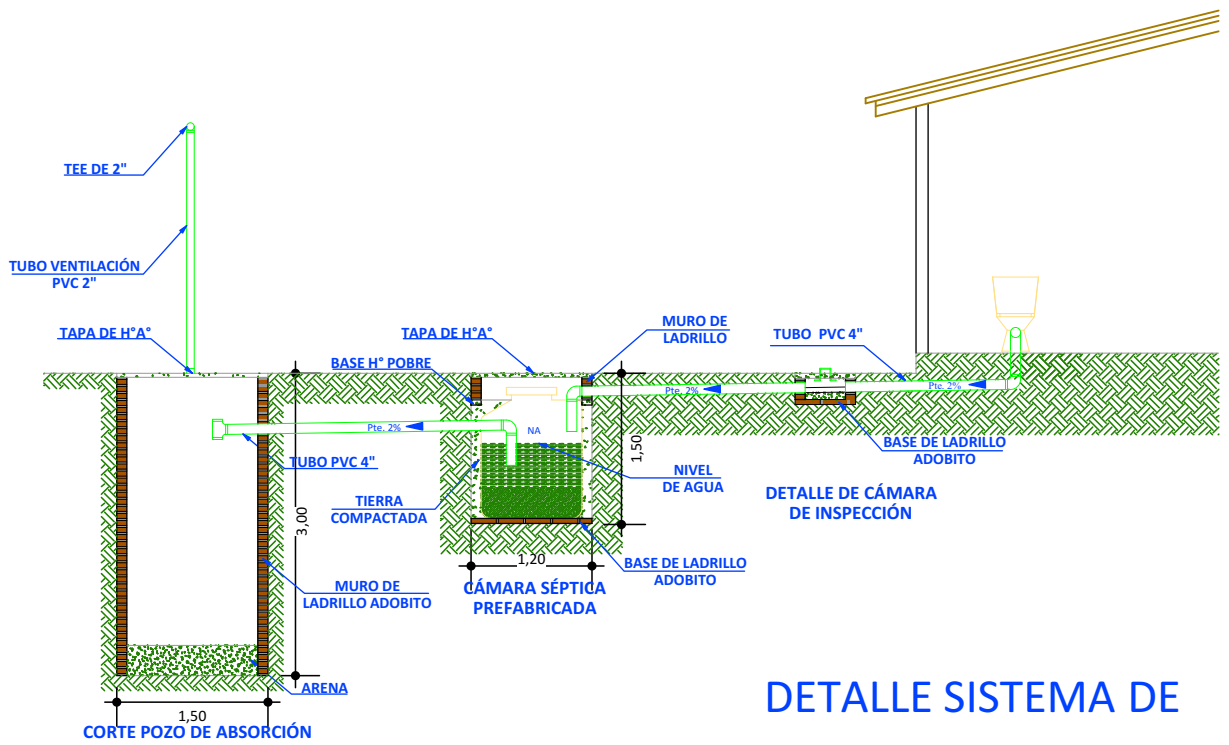
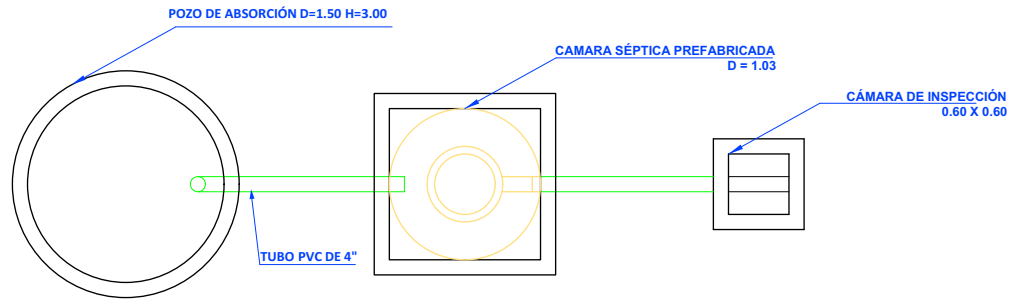
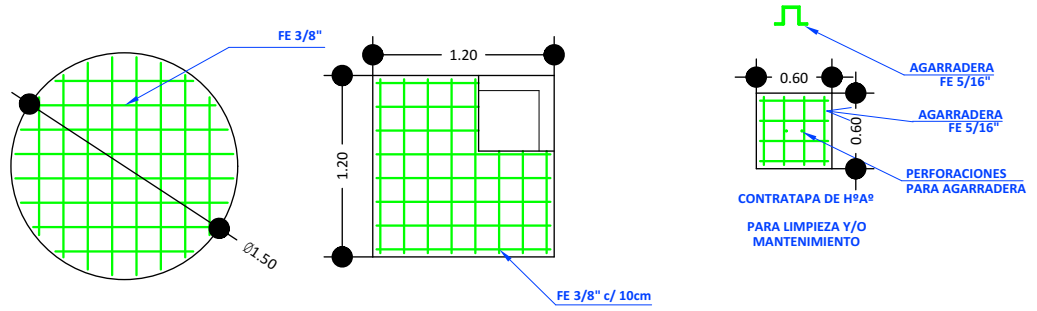

DETALLE SISTEMA DE
DESCARGA - CORTE
S/ Esc.

AGENCIA ESTATAL DE VIVIENDA - AEVIVIENDA	
NOMBRE DEL PROYECTO: PROYECTO DE VIVIENDA NUEVA AUTOCONSTRUCCION EN EL MUNICIPIO DE PAILON - FASE (XI) 2023 -SANTA CRUZ	
COMUNIDADES: 10 DE ENERO TUNAS NUEVAS 2 DE SEPTIEMBRE	MUNICIPIO: PAILON
PROVINCIA: CHIQUITOS	DEPARTAMENTO: SANTA CRUZ

DISEÑO ARQUITECTÓNICO:	REVISADO Y APROBADO :	FECHA: OCTUBRE/2023
		SUPERFICIE CONSTRUIDA: ÁREAS SEMICUBIERTAS AL 50% 64.74 m²
		LAMINA: 15/22

PLANO ESTRUCTURA DE CUBIERTA

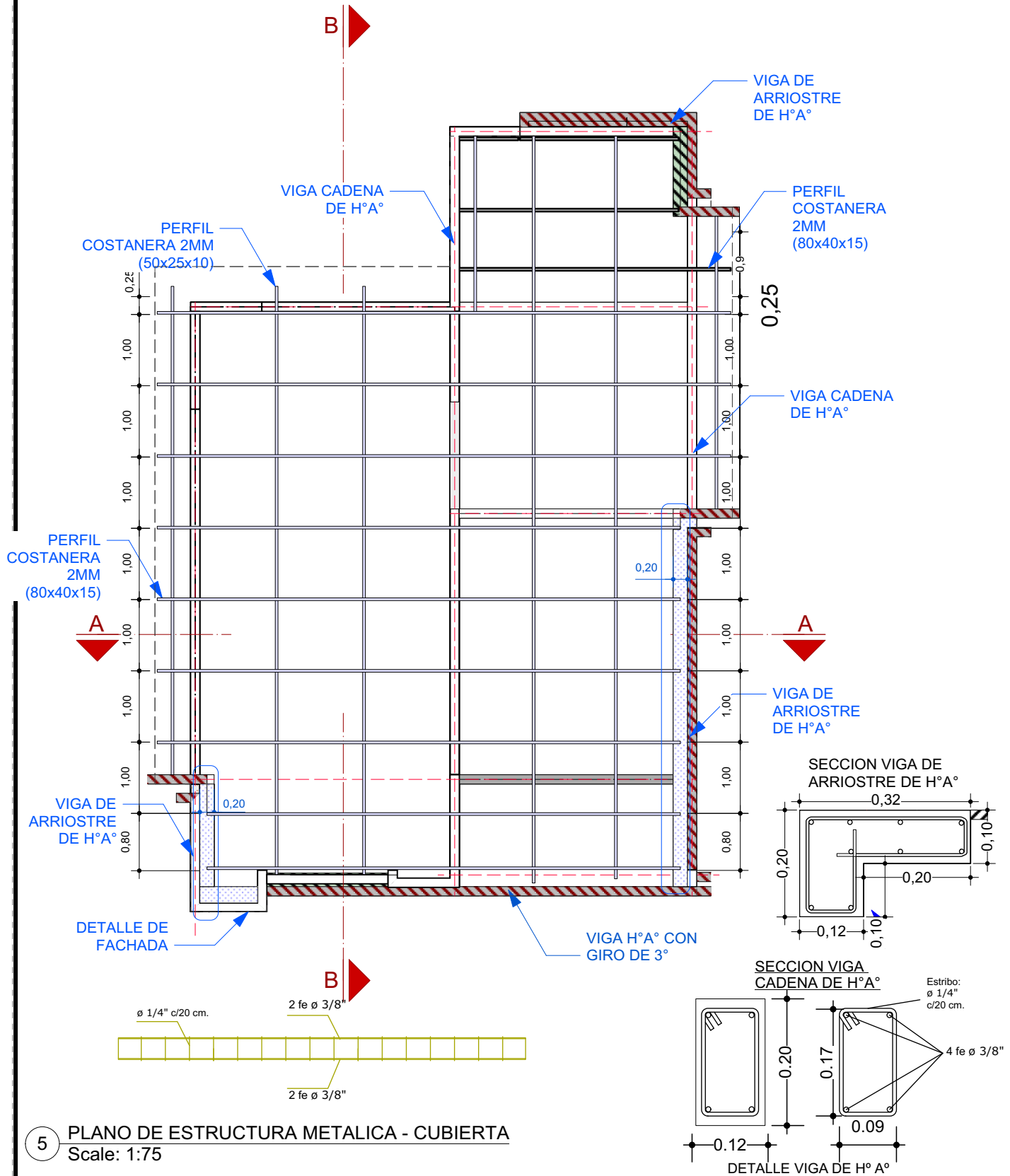

5 PLANO DE ESTRUCTURA METALICA - CUBIERTA
Scale: 1:75

AGENCIA ESTATAL DE VIVIENDA - AEVIVIENDA	
NOMBRE DEL PROYECTO: PROYECTO DE VIVIENDA NUEVA AUTOCONSTRUCCION EN EL MUNICIPIO DE PAILON - FASE (XI) 2023 -SANTA CRUZ	
COMUNIDADES: 10 DE ENERO TUNAS NUEVAS 2 DE SEPTIEMBRE	MUNICIPIO: PAILON
PROVINCIA: CHIQUITOS	DEPARTAMENTO: SANTA CRUZ

DISEÑO ARQUITECTÓNICO:	REVISADO Y APROBADO :	FECHA: OCTUBRE/2023
		SUPERFICIE CONSTRUIDA: ÁREAS SEMICUBIERTAS AL SOLO: 64.74 m²
		LAMINA: 5 / 22

DETALLES CONSTRUCTIVOS

V Ventana (1,70x1,20)

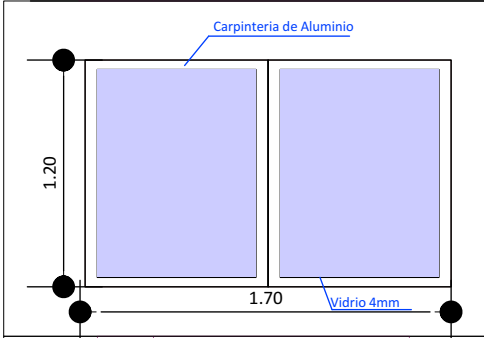

V Ventana (1,50x1,20)

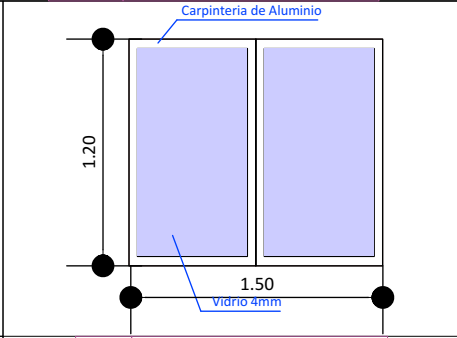

V Ventana (0,60x0,60)

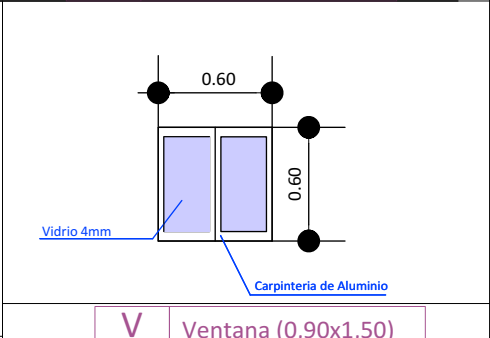

V Ventana (2,00x1,20)

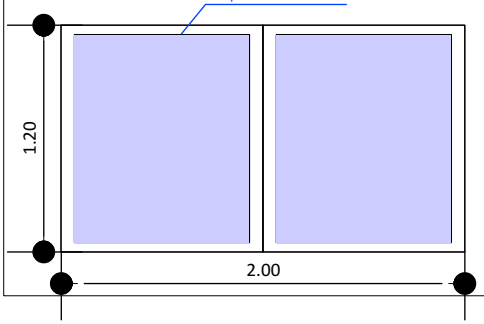

V Ventana (0,90x1,50)



V Ventana (0,90x1,50)

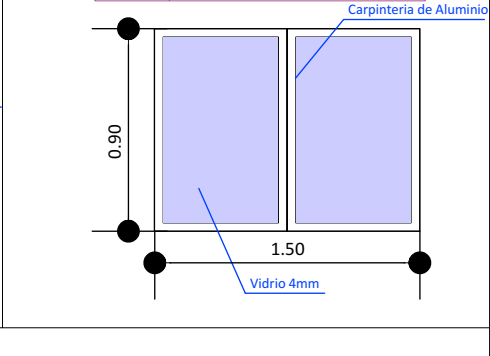

VENTANAS DE ALUMINIO LINEA 20 CON VIDRIO 4 mm

DETALLE DE PUERTAS TABLERO MADERA SEMIDURA ESTILO MINIMALISTA

PUERTAS INTERNAS

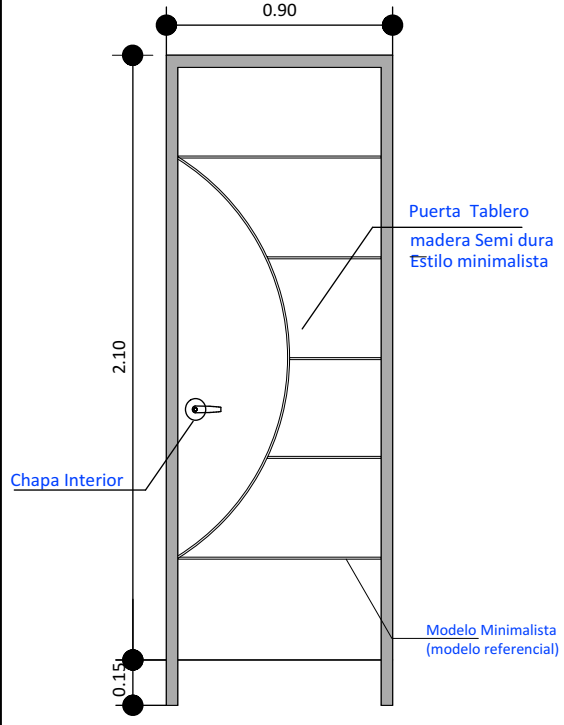

Marco Empotrado de madera dura

PUERTAS PRINCIPALES

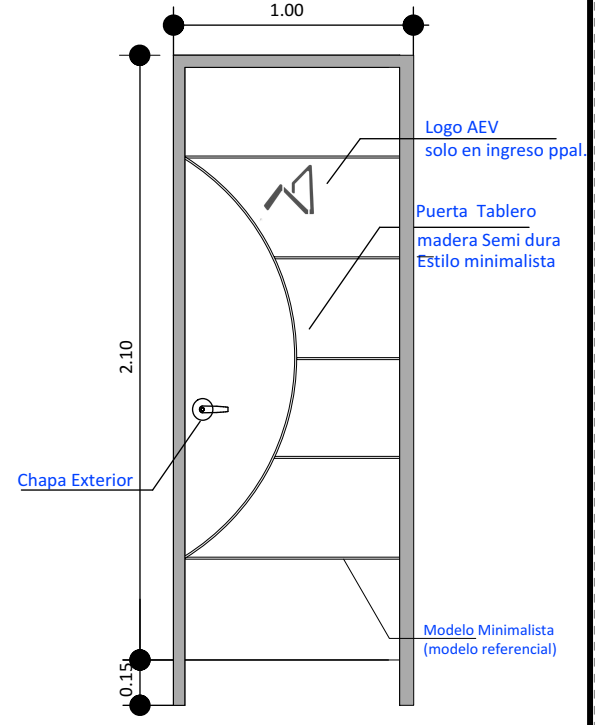

Marco Empotrado de madera dura

AGENCIA ESTATAL DE VIVIENDA - AEVIVIENDA	
NOMBRE DEL PROYECTO: PROYECTO DE VIVIENDA NUEVA AUTOCONSTRUCCION EN EL MUNICIPIO DE PAILON - FASE (XI) 2023 -SANTA CRUZ	
COMUNIDADES: 10 DE ENERO TUNAS NUEVAS 2 DE SEPTIEMBRE	MUNICIPIO: PAILON
PROVINCIA: CHIQUITOS	DEPARTAMENTO: SANTA CRUZ

DISEÑO ARQUITECTÓNICO:	REVISADO Y APROBADO :	FECHA: OCTUBRE/2023
		SUPERFICIE CONSTRUIDA: ÁREAS SEMICUBIERTAS AL 50% 64.74 m²
		LAMINA: 16/22

PLANO DE CUBIERTA

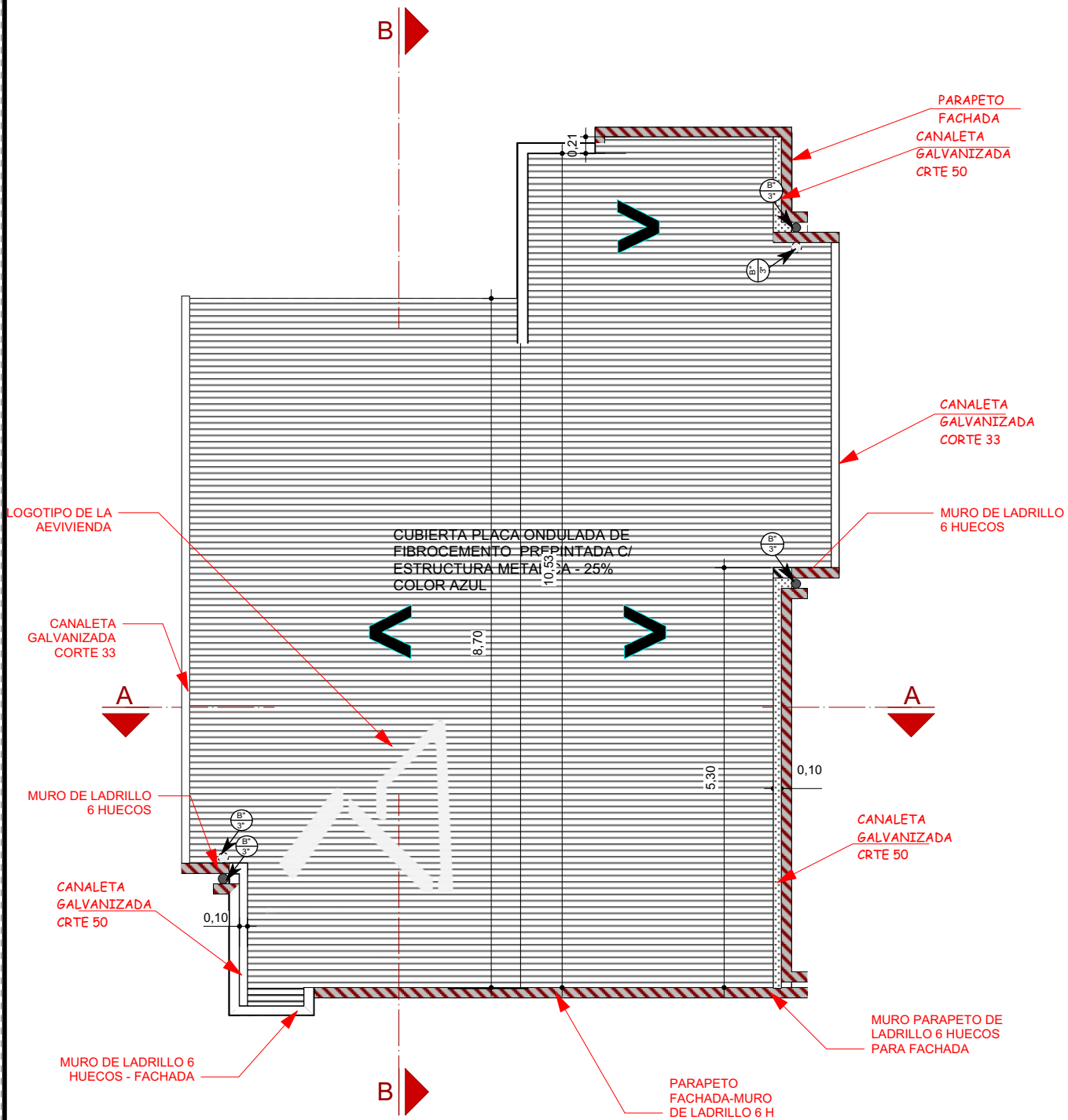

6 PLANO DE CUBIERTA
Scale: 1:75

AGENCIA ESTATAL DE VIVIENDA - AEVIENDA	
NOMBRE DEL PROYECTO: PROYECTO DE VIVIENDA NUEVA AUTOCONSTRUCCION EN EL MUNICIPIO DE PAILON - FASE (XI) 2023 - SANTA CRUZ	
COMUNIDADES: 10 DE ENERO TUNAS NUEVAS 2 DE SEPTIEMBRE	MUNICIPIO: PAILON
PROVINCIA: CHIQUITOS	DEPARTAMENTO: SANTA CRUZ

DISEÑO ARQUITECTÓNICO:	REVISADO Y APROBADO :	FECHA: OCTUBRE/2023
		SUPERFICIE CONSTRUIDA: ÁREAS SEMICUBIERTAS AL 50% 64.74 m²
		LAMINA: 6/22

IMAGENES 3D - MODELO TOTALÍ



FACHADA FRONTAL

AGENCIA ESTATAL DE VIVIENDA - AEVIVIENDA	
NOMBRE DEL PROYECTO: PROYECTO DE VIVIENDA NUEVA AUTOCONSTRUCCION EN EL MUNICIPIO DE PAILON - FASE (XI) 2023 -SANTA CRUZ	
COMUNIDADES: 10 DE ENERO TUNAS NUEVAS 2 DE SEPTIEMBRE	MUNICIPIO: PAILON
PROVINCIA: CHIQUITOS	DEPARTAMENTO: SANTA CRUZ

DISEÑO ARQUITECTÓNICO:	REVISADO Y APROBADO :	FECHA: OCTUBRE/2023
		SUPERFICIE CONSTRUIDA: ÁREAS SEMICUBIERTAS AL 50% 64.74 m²
		LAMINA: 17/22

CORTE DE BORDE

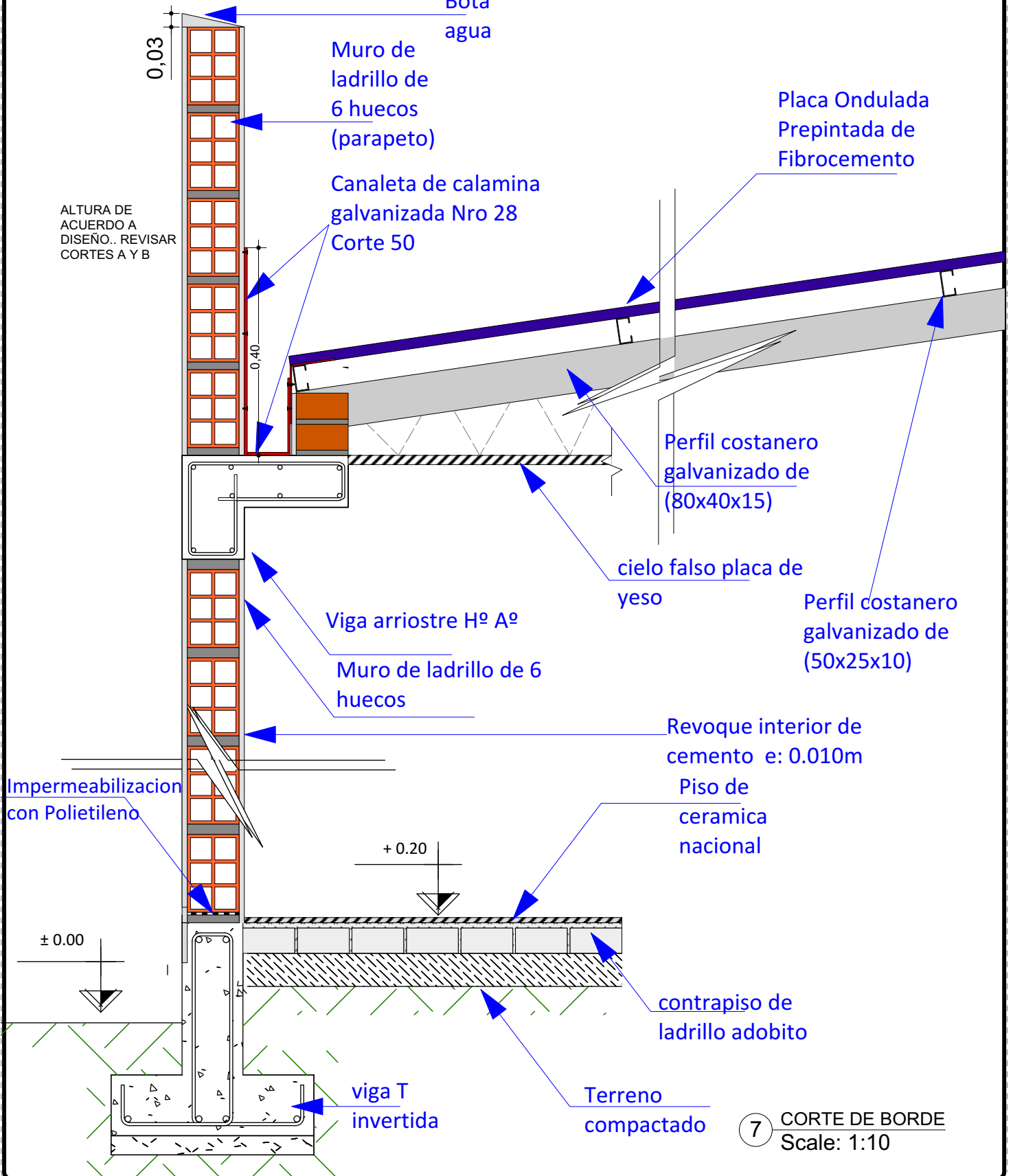

7 CORTE DE BORDE
Scale: 1:10

AGENCIA ESTATAL DE VIVIENDA - AEVIVIENDA	
NOMBRE DEL PROYECTO: PROYECTO DE VIVIENDA NUEVA AUTOCONSTRUCCION EN EL MUNICIPIO DE PAILON - FASE (XI) 2023 -SANTA CRUZ	
COMUNIDADES: 10 DE ENERO TUNAS NUEVAS 2 DE SEPTIEMBRE	MUNICIPIO: PAILON
PROVINCIA: CHIQUITOS	DEPARTAMENTO: SANTA CRUZ

DISEÑO ARQUITECTÓNICO:	REVISADO Y APROBADO :	FECHA: OCTUBRE/2023
		SUPERFICIE CONSTRUIDA: ÁREAS SEMICUBERTAS AL 50% 64.74 m²
		LAMINA: 7/22

IMAGENES 3D - MODELO TOTALÍ



FACHADA FRONTAL

AGENCIA ESTATAL DE VIVIENDA - AEVIVIENDA	
NOMBRE DEL PROYECTO: PROYECTO DE VIVIENDA NUEVA AUTOCONSTRUCCION EN EL MUNICIPIO DE PAILON - FASE (XI) 2023 -SANTA CRUZ	
COMUNIDADES: 10 DE ENERO TUNAS NUEVAS 2 DE SEPTIEMBRE	MUNICIPIO: PAILON
PROVINCIA: CHIQUITOS	DEPARTAMENTO: SANTA CRUZ

DISEÑO ARQUITECTÓNICO:	REVISADO Y APROBADO :	FECHA: OCTUBRE/2023
		SUPERFICIE CONSTRUIDA: ÁREAS SEMICUBIERTAS AL 50% 64.74 m²
		LAMINA: 18/22

CORTES DE SECCION

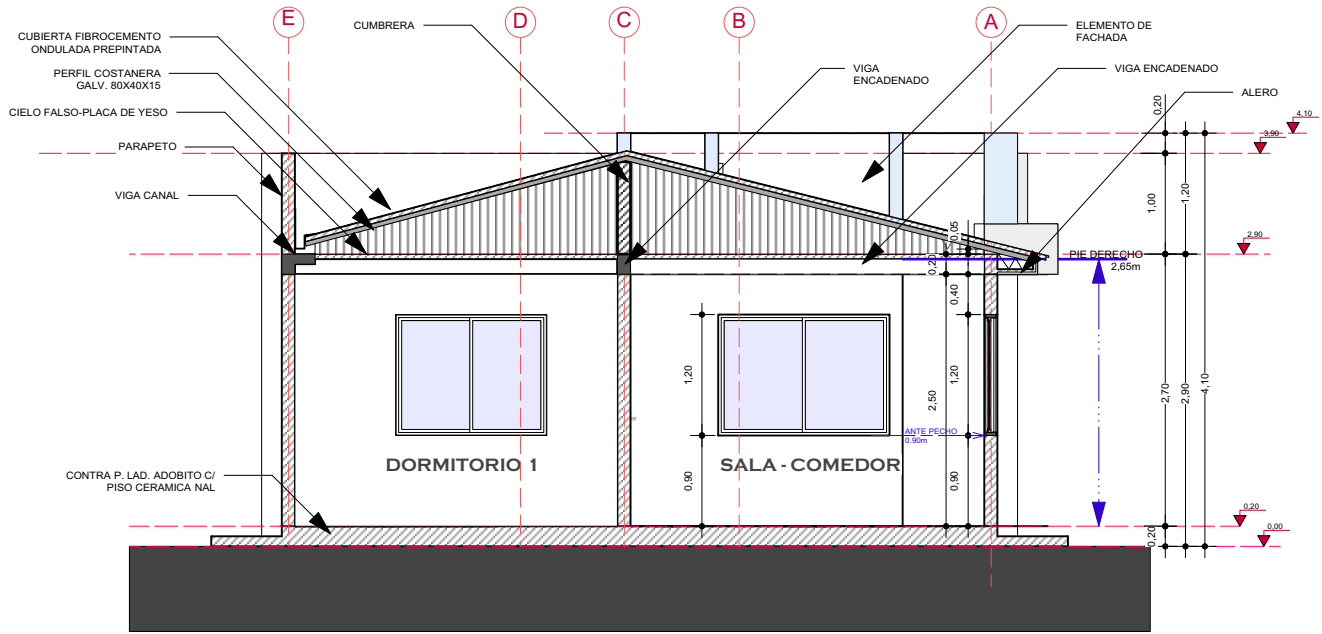

8 CORTE DE SECCION A-A'
Scale: 1:75

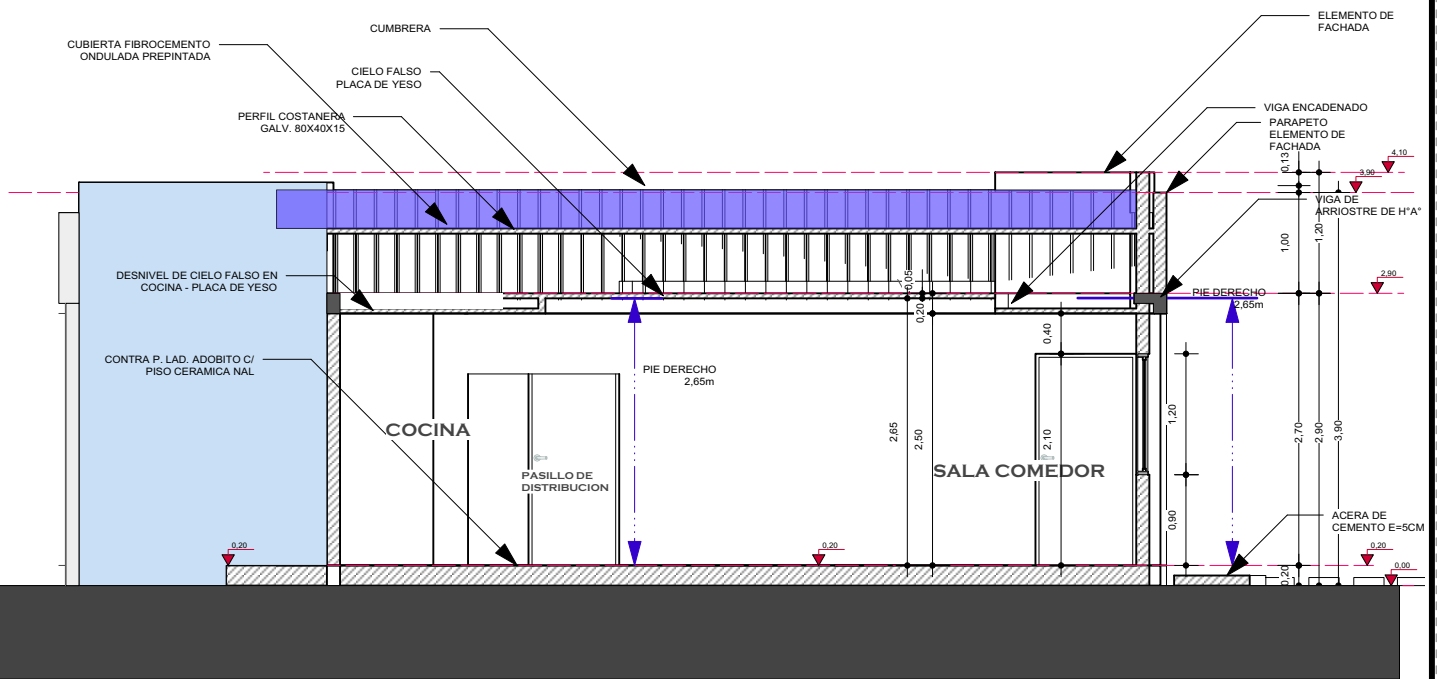

9 CORTE DE SECCION B-B'
Scale: 1:75

AGENCIA ESTATAL DE VIVIENDA - AEVIVIENDA	
NOMBRE DEL PROYECTO: PROYECTO DE VIVIENDA NUEVA AUTOCONSTRUCCION EN EL MUNICIPIO DE PAILON - FASE (XI) 2023-SANTA CRUZ	
COMUNIDADES: 10 DE ENERO TUNAS NUEVAS 2 DE SEPTIEMBRE	MUNICIPIO: PAILON
PROVINCIA: CHIQUITOS	DEPARTAMENTO: SANTA CRUZ

DISEÑO ARQUITECTÓNICO:	REVISADO Y APROBADO :	FECHA: OCTUBRE/2023
		SUPERFICIE CONSTRUIDA: ÁREAS SEMICUBIERTAS AL 50% 64.74 m²
		LAMINA: 8/22



FACHADA POSTERIOR

AGENCIA ESTATAL DE VIVIENDA - AEVIVIENDA	
NOMBRE DEL PROYECTO: PROYECTO DE VIVIENDA NUEVA AUTOCONSTRUCCION EN EL MUNICIPIO DE PAILON - FASE (XI) 2023 -SANTA CRUZ	
COMUNIDADES: 10 DE ENERO TUNAS NUEVAS 2 DE SEPTIEMBRE	MUNICIPIO: PAILON
PROVINCIA: CHIQUITOS	DEPARTAMENTO: SANTA CRUZ

DISEÑO ARQUITECTÓNICO:	REVISADO Y APROBADO :	FECHA: OCTUBRE/2023
		SUPERFICIE CONSTRUIDA: ÁREAS SEMICUBERTAS AL 50% 64.74 m²
		LAMINA: 19/22

FACHADAS

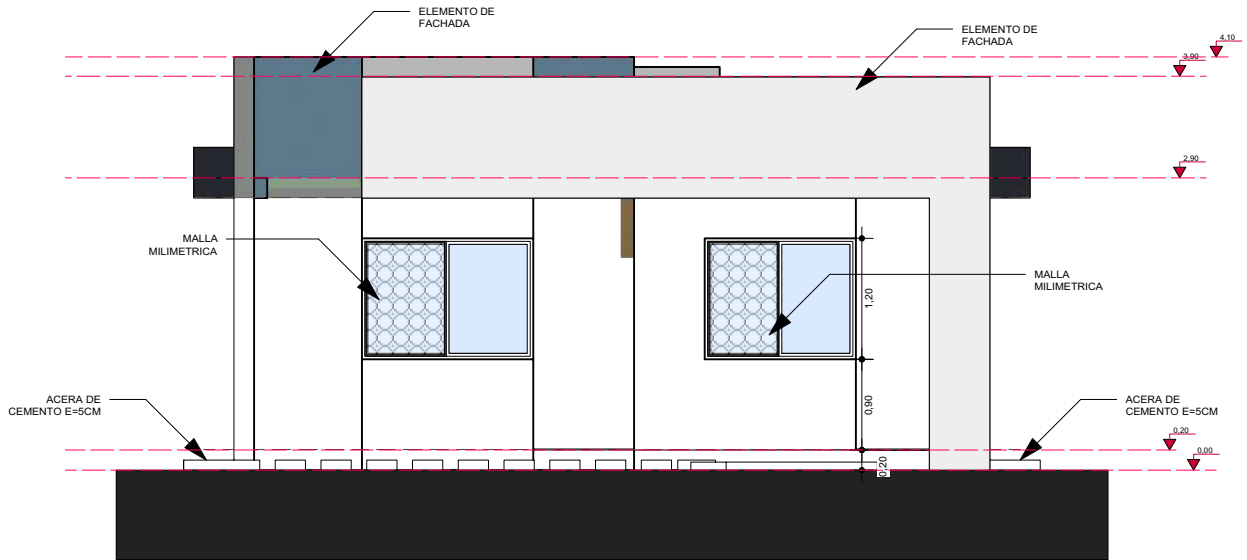

10 FACHADA PRINCIPAL
Scale: 1:75

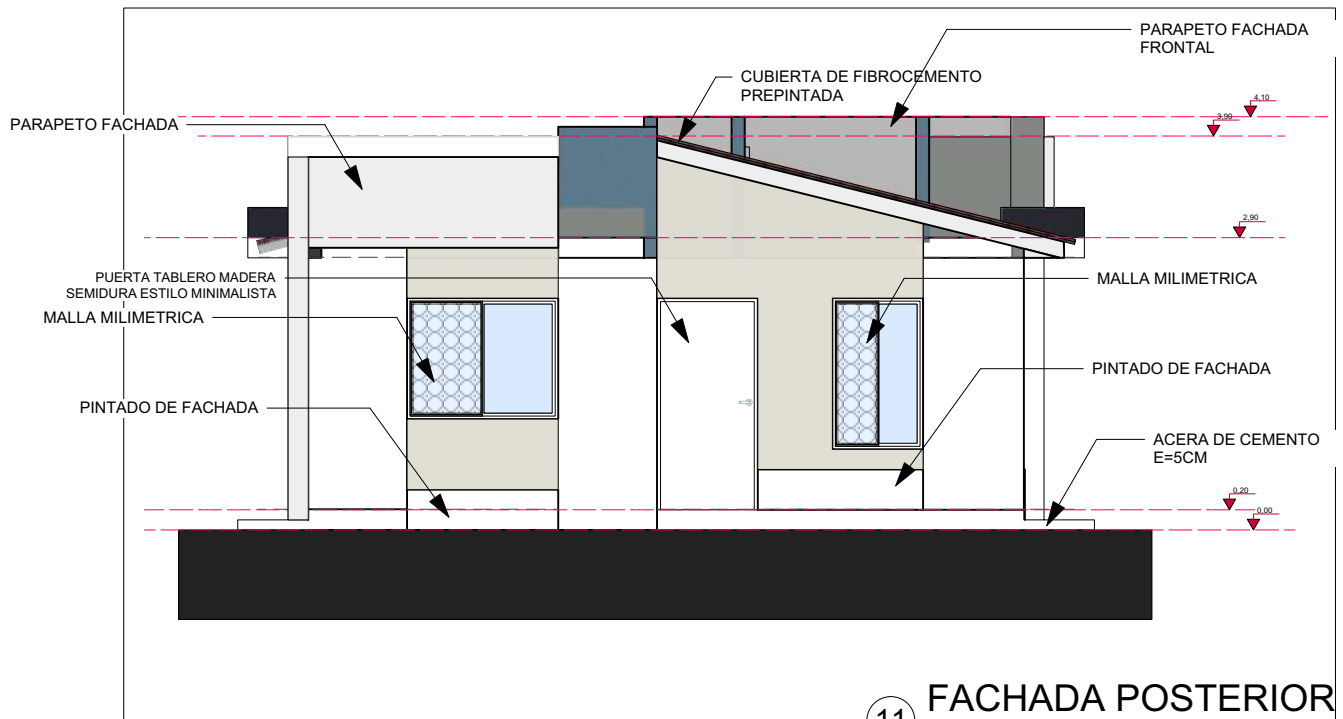

11 FACHADA POSTERIOR
Scale: 1:75

AGENCIA ESTATAL DE VIVIENDA - AEVIVIENDA	
NOMBRE DEL PROYECTO: PROYECTO DE VIVIENDA NUEVA AUTOCONSTRUCCION EN EL MUNICIPIO DE PAILON - FASE (XI) 2023 -SANTA CRUZ	
COMUNIDADES: 10 DE ENERO TUNAS NUEVAS 2 DE SEPTIEMBRE	MUNICIPIO: PAILON
PROVINCIA: CHIQUITOS	DEPARTAMENTO: SANTA CRUZ

DISEÑO ARQUITECTÓNICO:	REVISADO Y APROBADO :	FECHA: OCTUBRE/2023
		SUPERFICIE CONSTRUIDA: ÁREAS SEMICUBIERTAS AL 50% 64.74 m²
		LAMINA: 9 /22



VISTAS 3D EXTERIOR

AGENCIA ESTATAL DE VIVIENDA - AEVIVIENDA		DISEÑO ARQUITECTÓNICO:	REVISADO Y APROBADO :	FECHA: OCTUBRE/2023
NOMBRE DEL PROYECTO: PROYECTO DE VIVIENDA NUEVA AUTOCONSTRUCCION EN EL MUNICIPIO DE PAILON - FASE (XI) 2023 -SANTA CRUZ				SUPERFICIE CONSTRUIDA: <small>ÁREAS SEMICUBIERTAS AL 50%</small> 64.74 m²
COMUNIDADES: 10 DE ENERO TUNAS NUEVAS 2 DE SEPTIEMBRE	MUNICIPIO: PAILON			LAMINA: 20/22
PROVINCIA: CHIQUITOS	DEPARTAMENTO: SANTA CRUZ			

FACHADAS

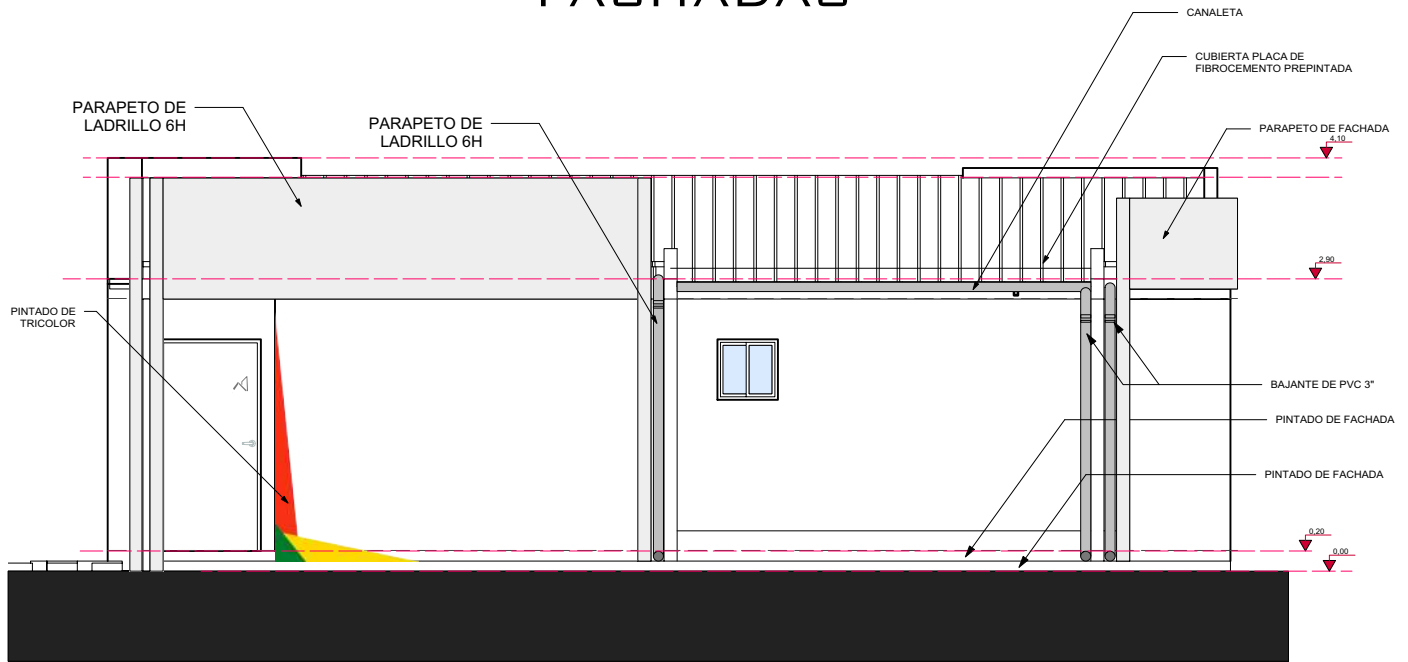

12 FACHADA LATERAL DERECHA
Scale: 1:75

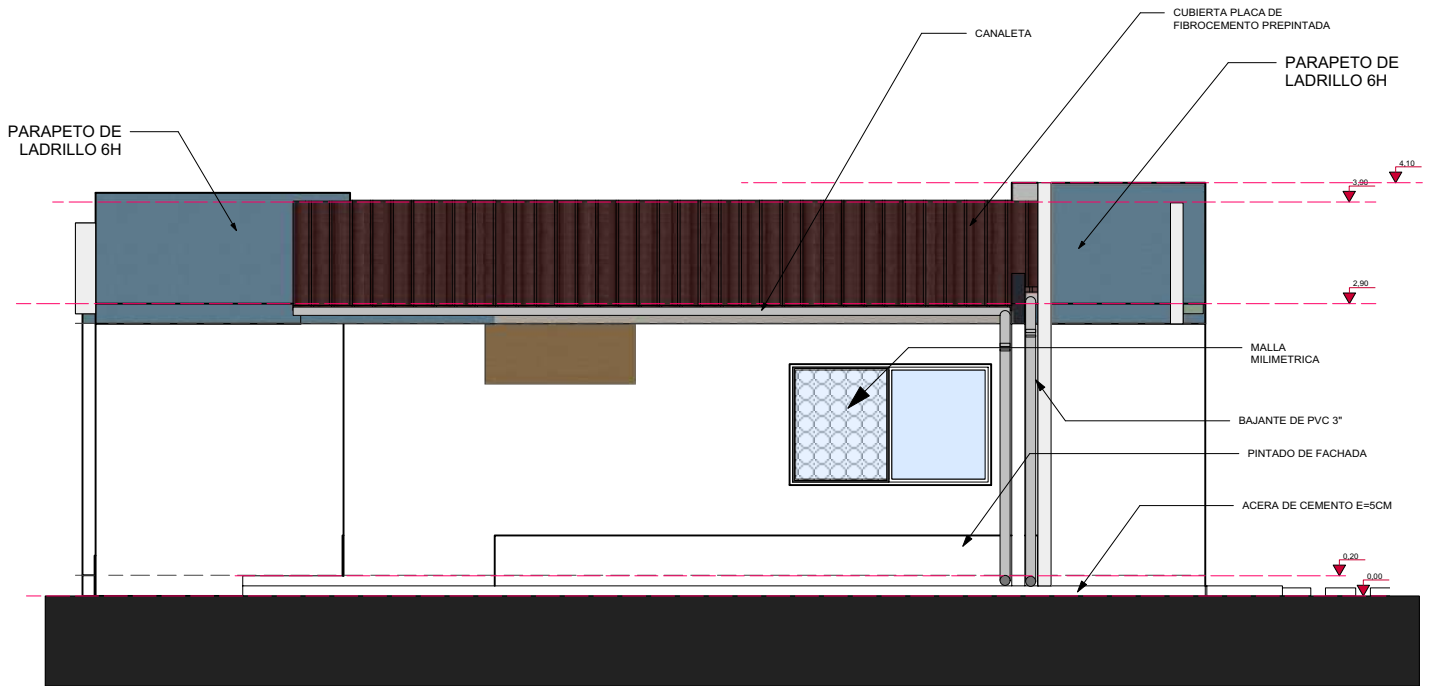

13 FACHADA LATERAL IZQUIERDA
Scale: 1:75

AGENCIA ESTATAL DE VIVIENDA - AEVIVIENDA	
NOMBRE DEL PROYECTO: PROYECTO DE VIVIENDA NUEVA AUTOCONSTRUCCION EN EL MUNICIPIO DE PAILON - FASE (XI) 2023 -SANTA CRUZ	
COMUNIDADES: 10 DE ENERO TUNAS NUEVAS 2 DE SEPTIEMBRE	MUNICIPIO: PAILON
PROVINCIA: CHIQUITOS	DEPARTAMENTO: SANTA CRUZ

DISEÑO ARQUITECTÓNICO:	REVISADO Y APROBADO :	FECHA: OCTUBRE/2023
		SUPERFICIE CONSTRUIDA: ÁREAS SEMICUBIERTAS AL 50% 64.74 m²
		LAMINA: 10/22



INTERIOR - COCINA

AGENCIA ESTATAL DE VIVIENDA - AEVIVIENDA	
NOMBRE DEL PROYECTO: PROYECTO DE VIVIENDA NUEVA AUTOCONSTRUCCION EN EL MUNICIPIO DE PAILON - FASE (XI) 2023 -SANTA CRUZ	
COMUNIDADES: 10 DE ENERO TUNAS NUEVAS 2 DE SEPTIEMBRE	MUNICIPIO: PAILON
PROVINCIA: CHIQUITOS	DEPARTAMENTO: SANTA CRUZ

DISEÑO ARQUITECTÓNICO:	REVISADO Y APROBADO :	FECHA: OCTUBRE/2023
		SUPERFICIE CONSTRUIDA: ÁREAS SEMICUBIERTAS AL 50% 64.74 m²
		LAMINA: 21/22

INSTALACIONES ELECTRICAS

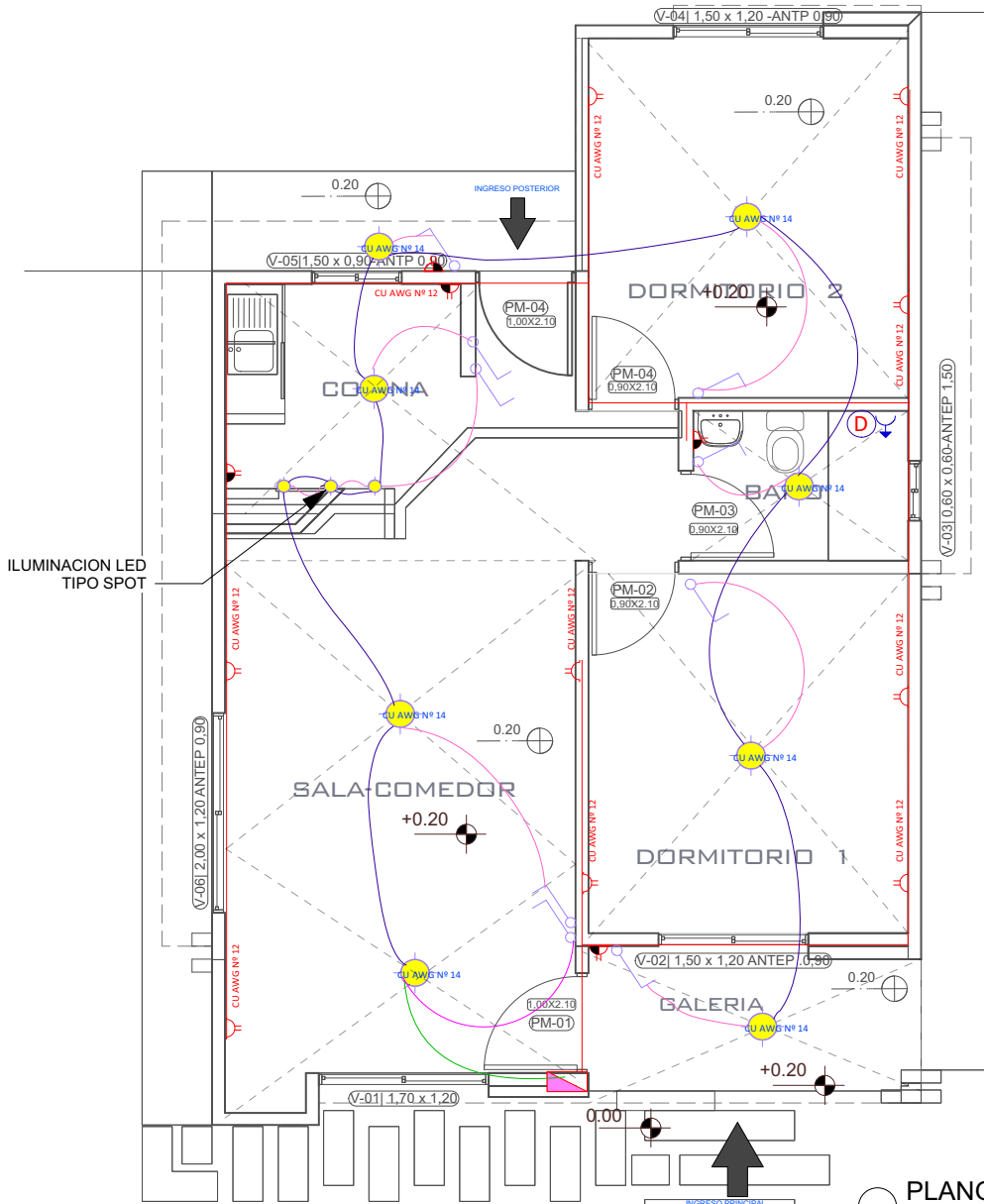

PLANO ELECTRICO
Scale: 1:75

REFERENCIAS	
	Tablero de Distribución
	Iluminación Led
	Interruptor simple
	Tomacorriente Doble H= 0.40 m
	Tomacorriente Doble H= 1.20 m
	Térmico Ducha
	2 Alambre Aislado CU AWG Nº 14
	2 Alambre Aislado CU AWG Nº 12
	2 Alambre Aislado CU AWG Nº 10
	CIRCUITO
	Iluminacion
	Tomacorriente
	Ducha

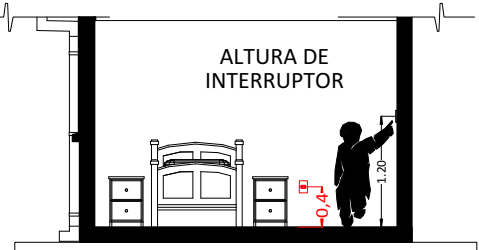

CORTE REFERENCIAL

AGENCIA ESTATAL DE VIVIENDA - AEVIVIENDA	
NOMBRE DEL PROYECTO: PROYECTO DE VIVIENDA NUEVA AUTOCONSTRUCCION EN EL MUNICIPIO DE PAILON - FASE (XI) 2023 -SANTA CRUZ	
COMUNIDADES: 10 DE ENERO TUNAS NUEVAS 2 DE SEPTIEMBRE	MUNICIPIO: PAILON
PROVINCIA: CHIQUITOS	DEPARTAMENTO: SANTA CRUZ

DISEÑO ARQUITECTÓNICO:	REVISADO Y APROBADO :	FECHA: OCTUBRE/2023
		SUPERFICIE CONSTRUIDA: ÁREAS SEMICUBIERTAS AL 50%: 64.74 m²
		LAMINA: 11/22



INTERIOR - SALA COMEDOR

AGENCIA ESTATAL DE VIVIENDA - AEVIVIENDA		DISEÑO ARQUITECTÓNICO:	REVISADO Y APROBADO :	FECHA: OCTUBRE/2023
NOMBRE DEL PROYECTO: PROYECTO DE VIVIENDA NUEVA AUTOCONSTRUCCION EN EL MUNICIPIO DE PAILON - FASE (XI) 2023 -SANTA CRUZ				SUPERFICIE CONSTRUIDA: ÁREAS SEMICUBIERTAS AL 50% 64.74 m²
COMUNIDADES: 10 DE ENERO TUNAS NUEVAS 2 DE SEPTIEMBRE		MUNICIPIO: PAILON		LAMINA: 22/22
PROVINCIA: CHIQUITOS	DEPARTAMENTO: SANTA CRUZ			