



VISTA EXTERIOR



VISTA INTERIOR



VISTA INTERIOR

AGENCIA ESTATAL DE VIVIENDA - AEVIVIENDA	
PROYECTO DE VIVIENDA CUALITATIVA EN EL MUNICIPIO DE RIBERALTA -FASE(XLVIII) 2023- BENI	
COMUNIDAD: AREA RURAL	MUNICIPIO: RIBERALTA
PROVINCIA: VACA DIEZ	DEPARTAMENTO: BENI

DISEÑO ARQUITECTÓNICO:	REVISADO Y APROBADO :	FECHA: DICIEMBRE/ 2023
		SUPERFICIE CONSTRUIDA: 51.14m²
		LAMINA:
		1 /21

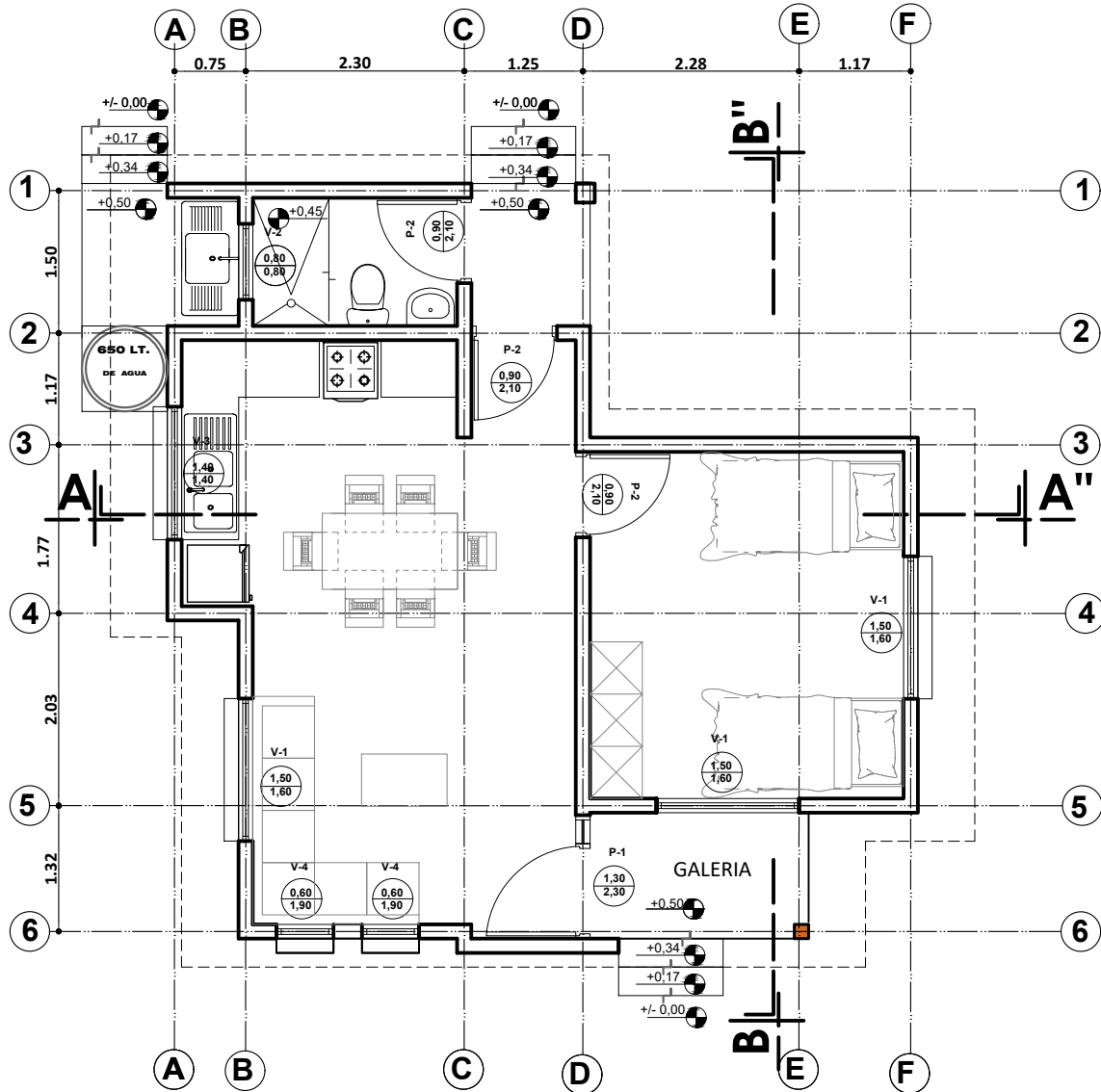
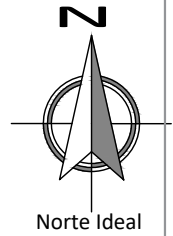

PLANTA AMOBLADA
ESC. 1:75



ESC. Gráfica

AGENCIA ESTATAL DE VIVIENDA - AEVIVIENDA	
PROYECTO DE VIVIENDA CUALITATIVA EN EL MUNICIPIO DE RIBERALTA -FASE(XLVIII) 2023- BENI	
COMUNIDAD: AREA RURAL	MUNICIPIO: RIBERALTA
PROVINCIA: VACA DIEZ	DEPARTAMENTO: BENI

DISEÑO ARQUITECTÓNICO:	REVISADO Y APROBADO :	FECHA: DICIEMBRE/ 2023
		SUPERFICIE CONSTRUIDA: 51.14m²
		LAMINA: 2 /21

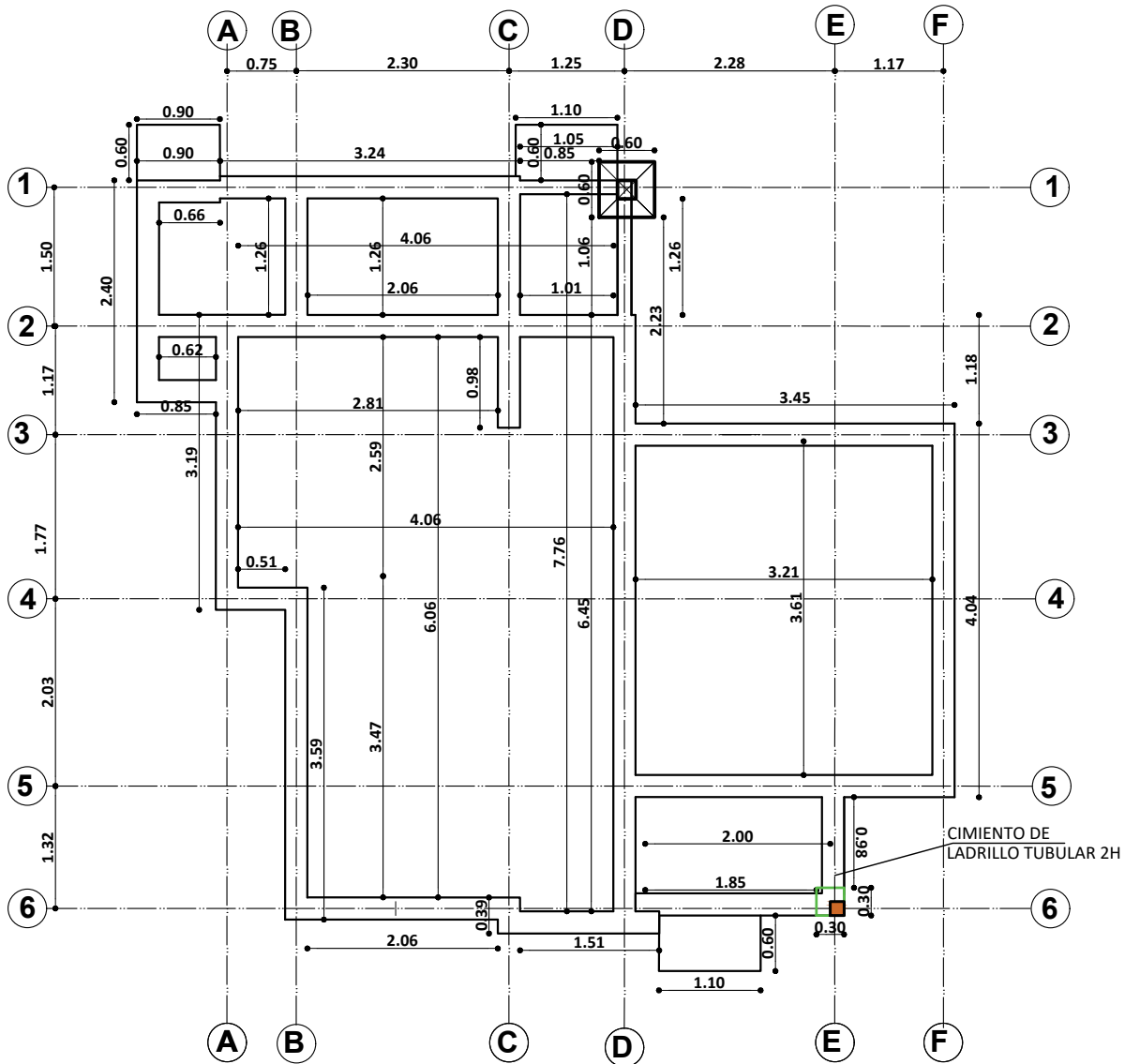
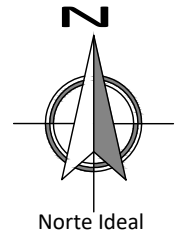

PLANO EXCAVACION-CIMIENTOS

ESC. 1:75

AGENCIA ESTATAL DE VIVIENDA - AEVIVIENDA	
PROYECTO DE VIVIENDA CUALITATIVA EN EL MUNICIPIO DE RIBERALTA -FASE(XLVIII) 2023- BENI	
COMUNIDAD: AREA RURAL	MUNICIPIO: RIBERALTA
PROVINCIA: VACA DIEZ	DEPARTAMENTO: BENI

DISEÑO ARQUITECTÓNICO:	REVISADO Y APROBADO :	FECHA: DICIEMBRE/ 2023
		SUPERFICIE CONSTRUIDA: 51.14m ²
		LAMINA: 3 /21

DETALLE DE VIGA DE ARRIOSTRE

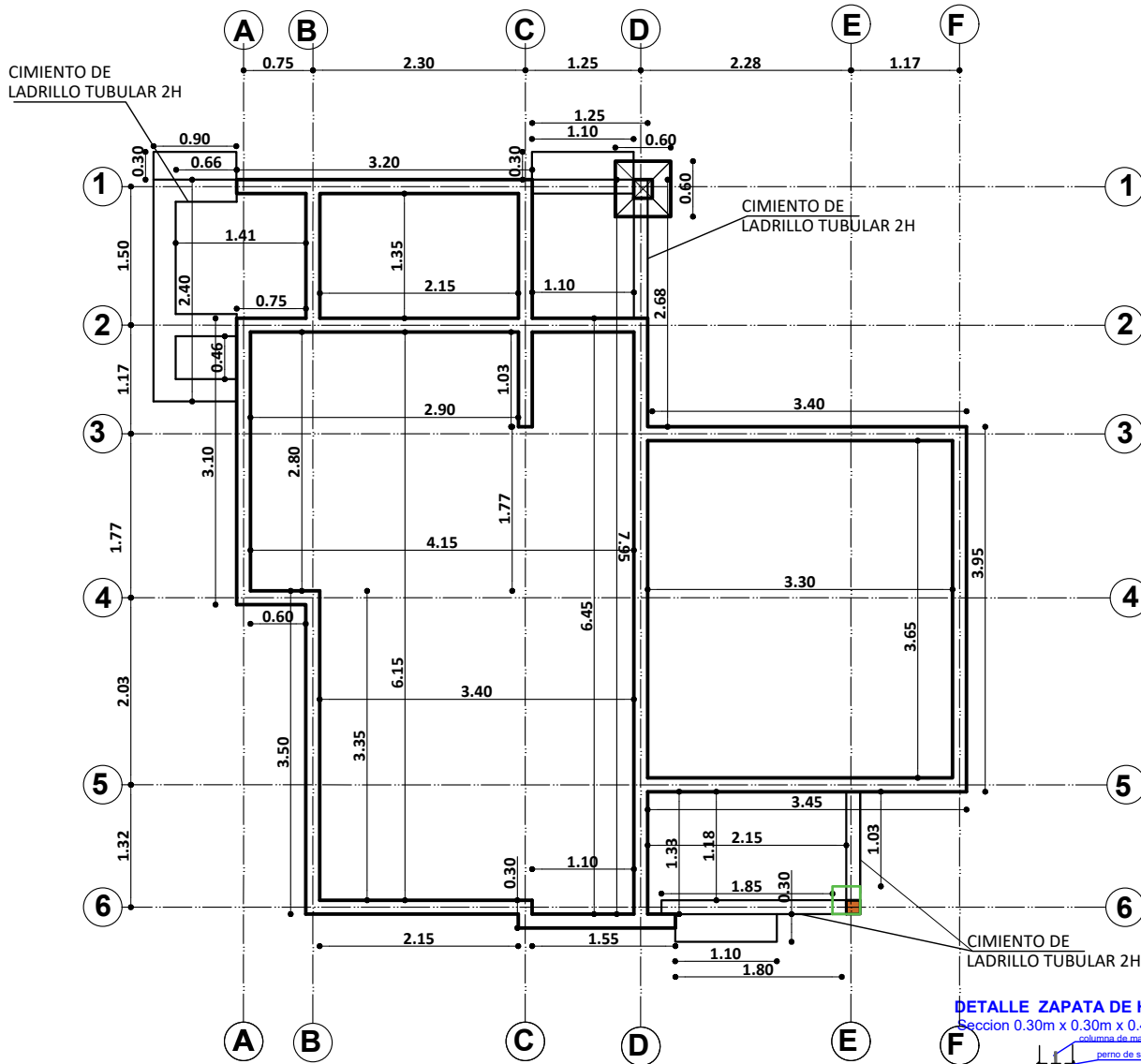
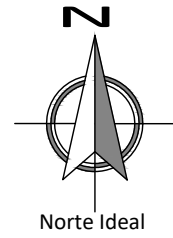
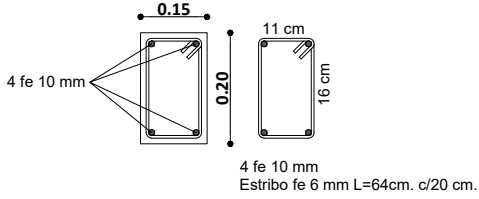

DETALLE ZAPATA DE H° A°
Sección 0.30m x 0.30m x 0.40m
columna de madera de 15x15 cm

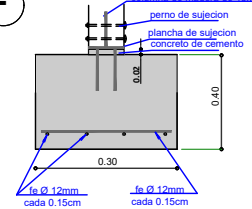

PLANO VIGA DE ARRIOSTRE
ESC. 1:75

AGENCIA ESTATAL DE VIVIENDA - AEVIVIENDA	
PROYECTO DE VIVIENDA CUALITATIVA EN EL MUNICIPIO DE RIBERALTA -FASE(XLVIII) 2023- BENI	
COMUNIDAD: AREA RURAL	MUNICIPIO: RIBERALTA
PROVINCIA: VACA DIEZ	DEPARTAMENTO: BENI

DISEÑO ARQUITECTÓNICO:	REVISADO Y APROBADO :	FECHA: DICIEMBRE/ 2023
		SUPERFICIE CONSTRUIDA: 51.14m ²
		LAMINA: 4 / 21

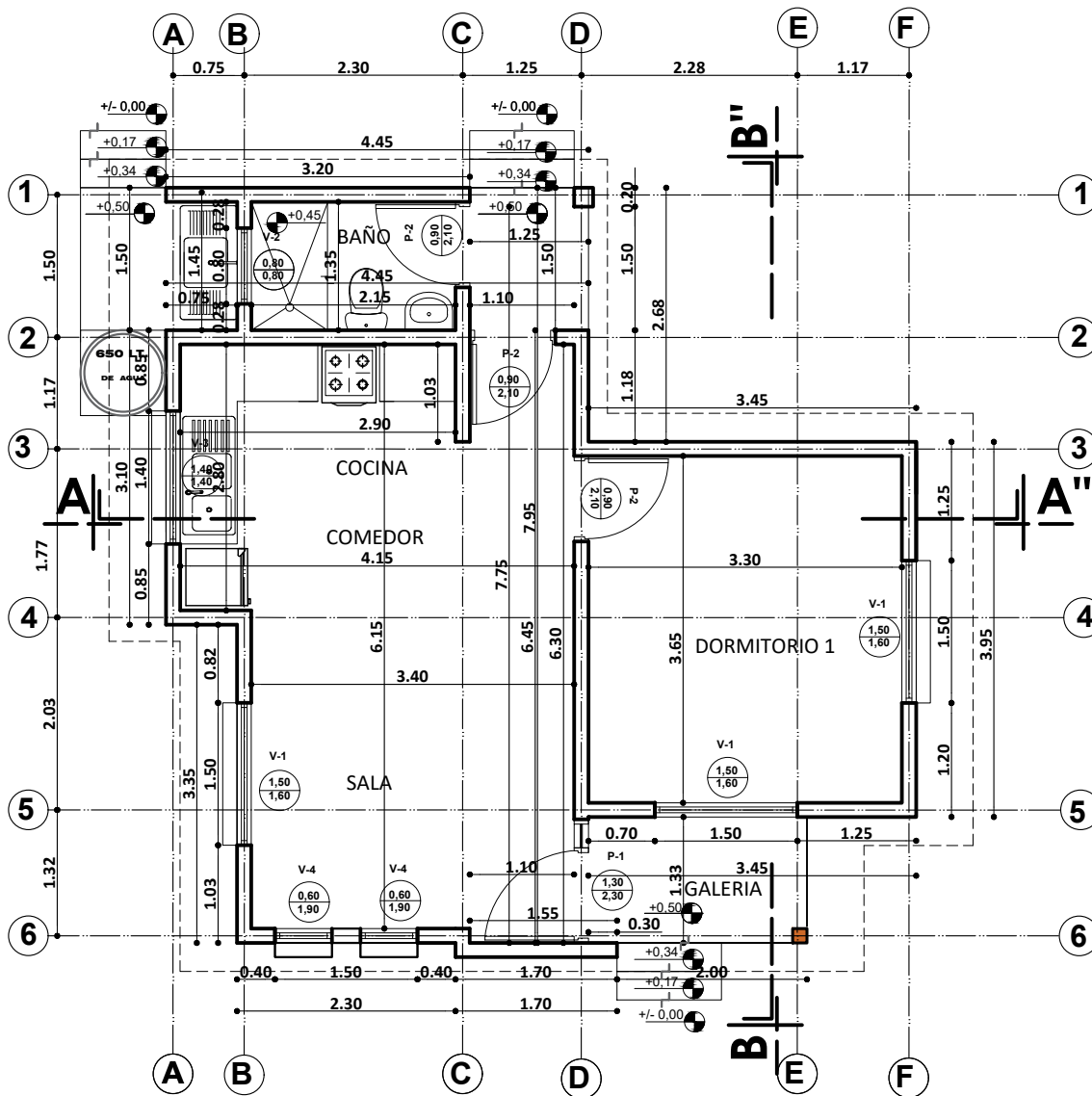
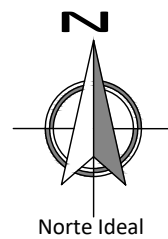

PLANTA ACOTADA
 ESC. 1:75

AGENCIA ESTATAL DE VIVIENDA - AEVIVIENDA	
PROYECTO DE VIVIENDA CUALITATIVA EN EL MUNICIPIO DE RIBERALTA -FASE(XLVIII) 2023- BENI	
COMUNIDAD: AREA RURAL	MUNICIPIO: RIBERALTA
PROVINCIA: VACA DIEZ	DEPARTAMENTO: BENI

DISEÑO ARQUITECTÓNICO:

REVISADO Y APROBADO :

FECHA: DICIEMBRE/ 2023
SUPERFICIE CONSTRUIDA: 51.14m²
LAMINA: 5/21

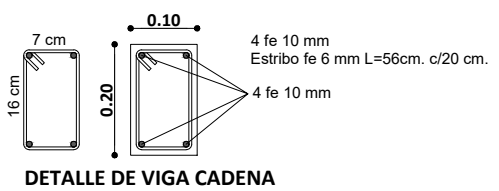
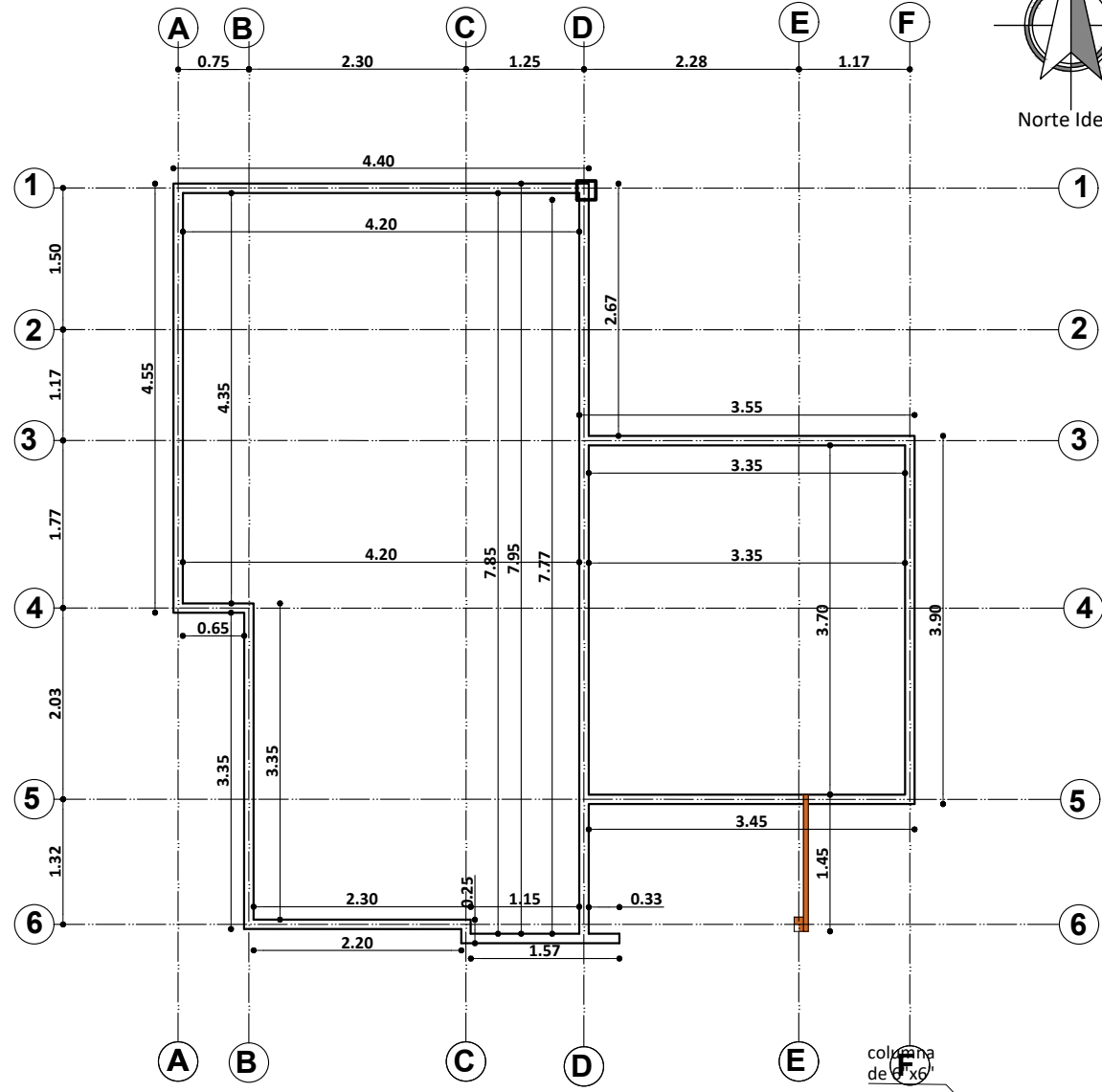
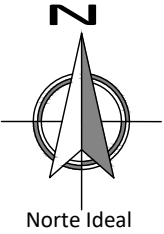

DETALLE DE VIGA CADENA

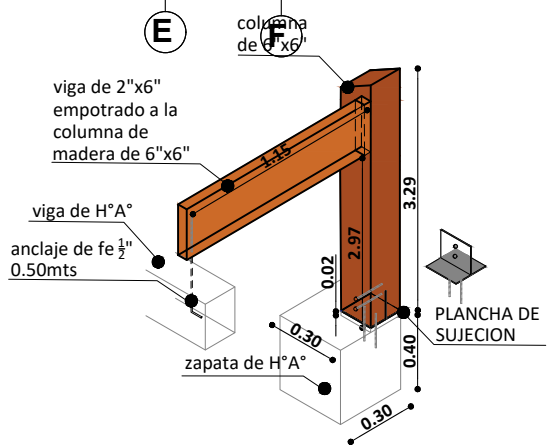

PLANO VIGA CADENA DE H°A°

ESC. 1:75

AGENCIA ESTATAL DE VIVIENDA - AEVIVIENDA	
PROYECTO DE VIVIENDA CUALITATIVA EN EL MUNICIPIO DE RIBERALTA -FASE(XLVIII) 2023- BENI	
COMUNIDAD: AREA RURAL	MUNICIPIO: RIBERALTA
PROVINCIA: VACA DIEZ	DEPARTAMENTO: BENI

DISEÑO ARQUITECTÓNICO:	REVISADO Y APROBADO :	FECHA: DICIEMBRE/ 2023
		SUPERFICIE CONSTRUIDA: 51.14m ²
		LAMINA: 6/21

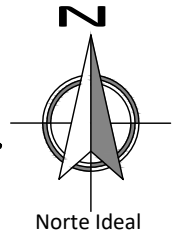
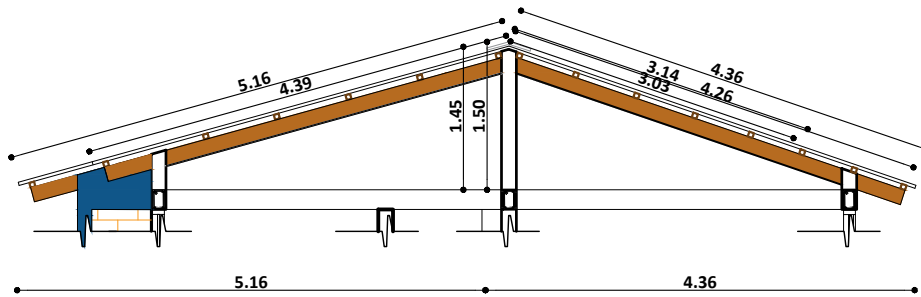

CUMBRERA DE CALAMINA GALVANIZADA Nº28 Y PREPINTADA AZUL CORTAR SEGÚN LA FORMA TRAPEZOIDAL DE LA CALAMINA SIN DEJAR ABERTURA

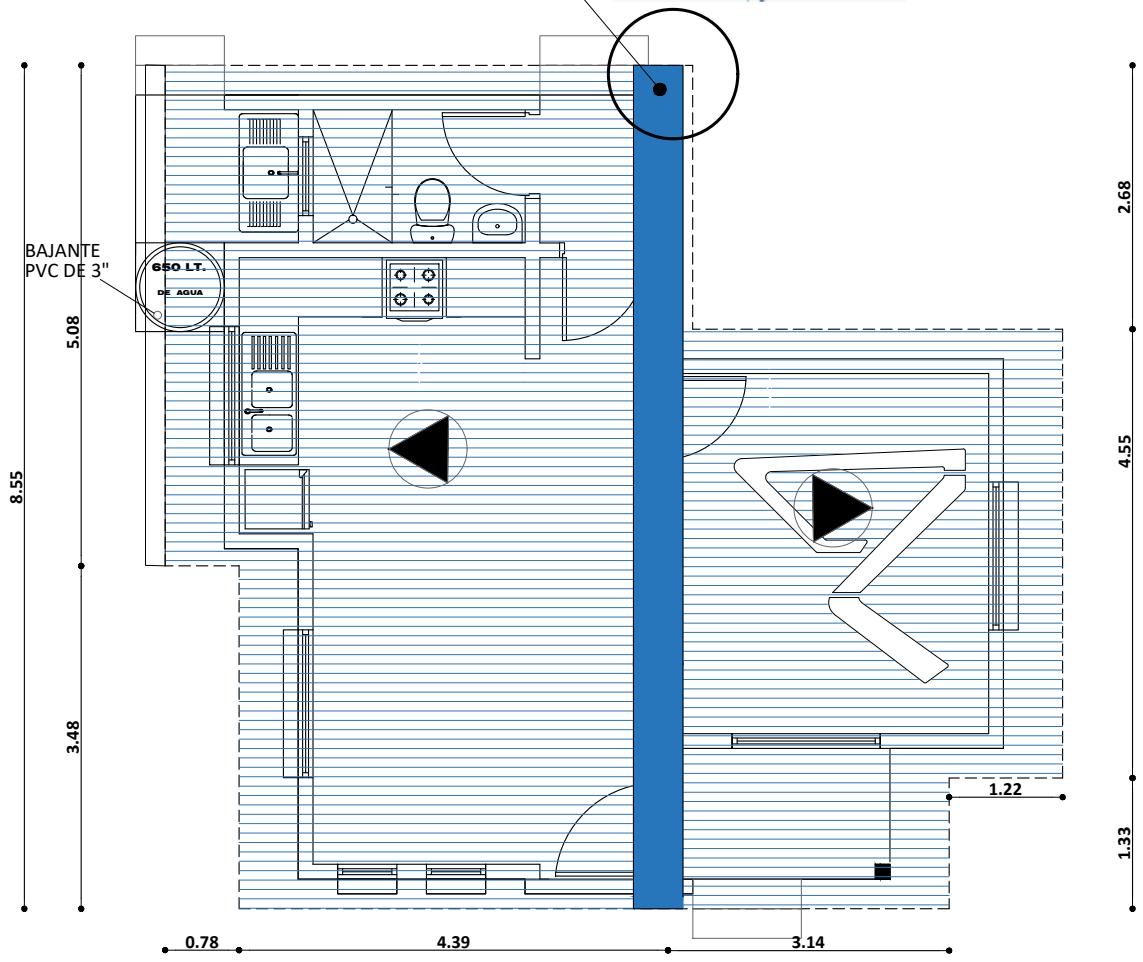
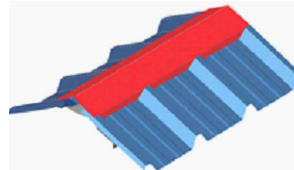

PLANO DE CUBIERTA
ESC. 1:75

AGENCIA ESTATAL DE VIVIENDA - AEVIVIENDA PROYECTO DE VIVIENDA CUALITATIVA EN EL MUNICIPIO DE RIBERALTA -FASE(XLVIII) 2023- BENI		DISEÑO ARQUITECTÓNICO: 	REVISADO Y APROBADO : 	FECHA: DICIEMBRE/ 2023 SUPERFICIE CONSTRUIDA: 51.14m² LAMINA: 7 /21
COMUNIDAD: AREA RURAL	MUNICIPIO: RIBERALTA			
PROVINCIA: VACA DIEZ	DEPARTAMENTO: BENI			

Anclaje de Fe. 6mm.

Viga de madera 2"x6"



* El fe. 6mm. esta considerado en el A.P.U. del ítem de Viga Cadena de H"A*

Detalle de alero

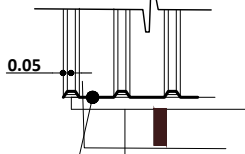

DETALLE DE CUMBRERA



VIGA DE 2"x6"

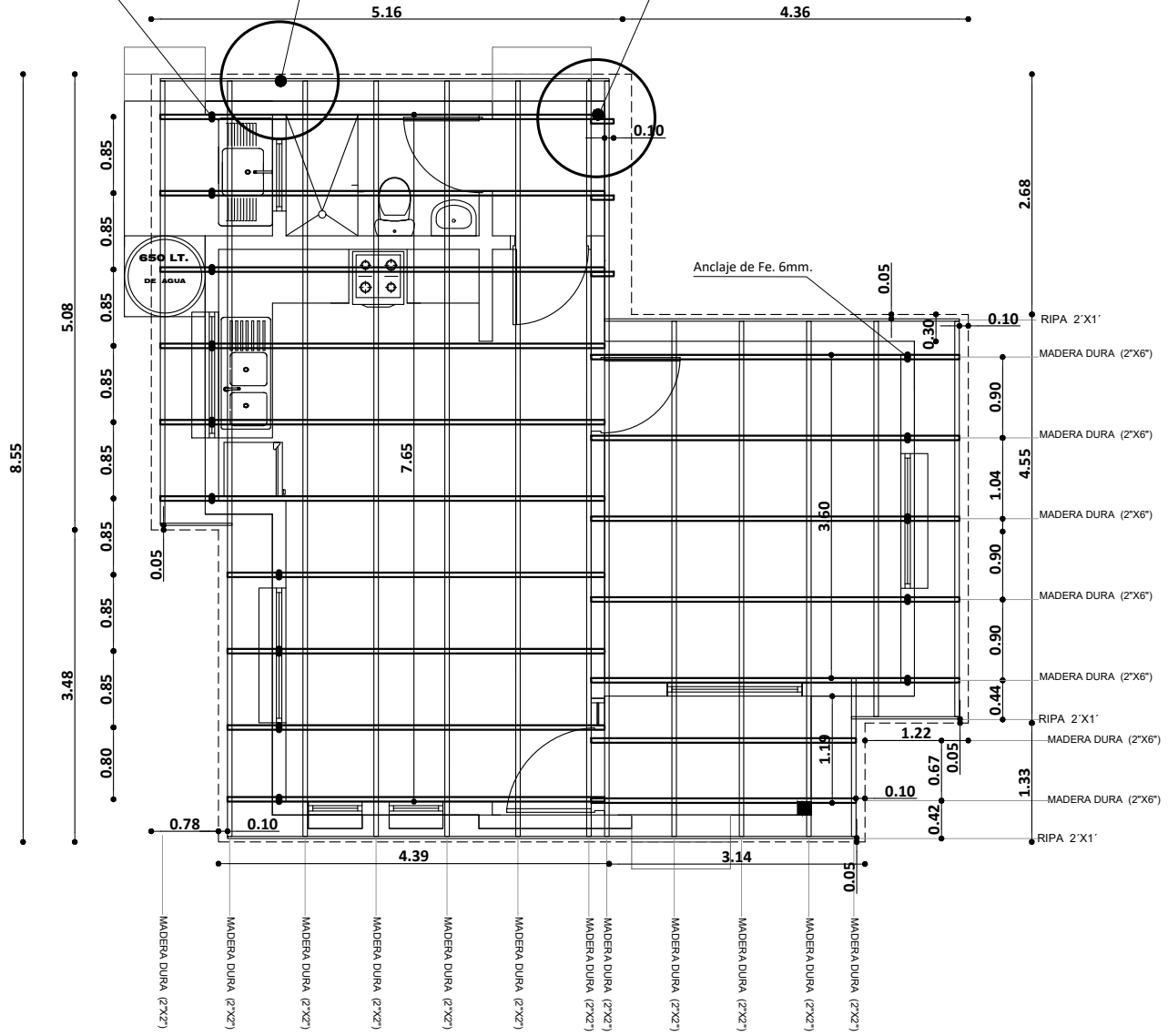
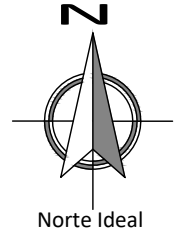

PLANO DE VIGAS EN CUBIERTA

ESC. 1:75

AGENCIA ESTATAL DE VIVIENDA - AEVIVIENDA	
PROYECTO DE VIVIENDA CUALITATIVA EN EL MUNICIPIO DE RIBERALTA -FASE(XLVIII) 2023- BENI	
COMUNIDAD: AREA RURAL	MUNICIPIO: RIBERALTA
PROVINCIA: VACA DIEZ	DEPARTAMENTO: BENI

DISEÑO ARQUITECTÓNICO:	REVISADO Y APROBADO:	FECHA: DICIEMBRE/ 2023
		SUPERFICIE CONSTRUIDA: 51.14m ²
		LAMINA: 8 /21

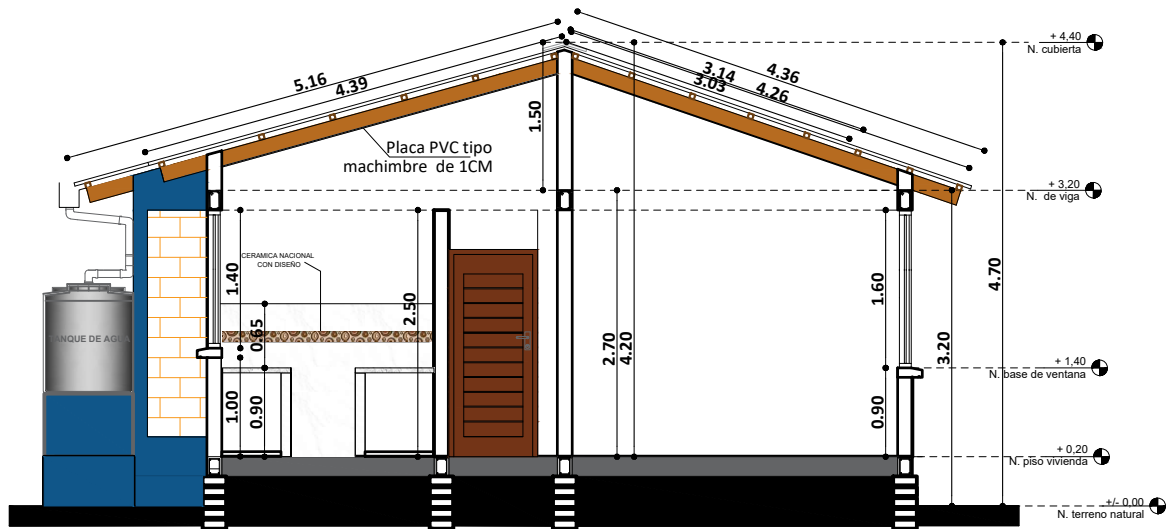

CORTE A - A'

ESC. 1:75

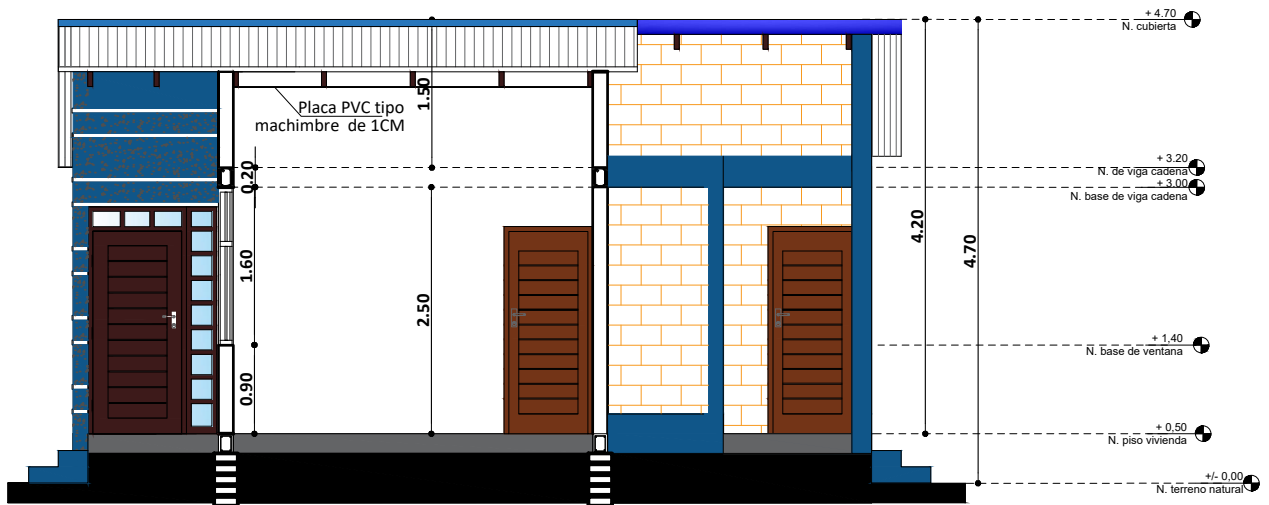

CORTE B - B'

ESC. 1:75

AGENCIA ESTATAL DE VIVIENDA - AEVIVIENDA PROYECTO DE VIVIENDA CUALITATIVA EN EL MUNICIPIO DE RIBERALTA -FASE(XLVIII) 2023- BENI		DISEÑO ARQUITECTÓNICO: 	REVISADO Y APROBADO : 	FECHA: DICIEMBRE/ 2023 SUPERFICIE CONSTRUIDA: 51.14m² LAMINA: 9 /21
COMUNIDAD: AREA RURAL	MUNICIPIO: RIBERALTA			
PROVINCIA: VACA DIEZ	DEPARTAMENTO: BENI			



ELEVACION FRONTAL

ESC. 1:75

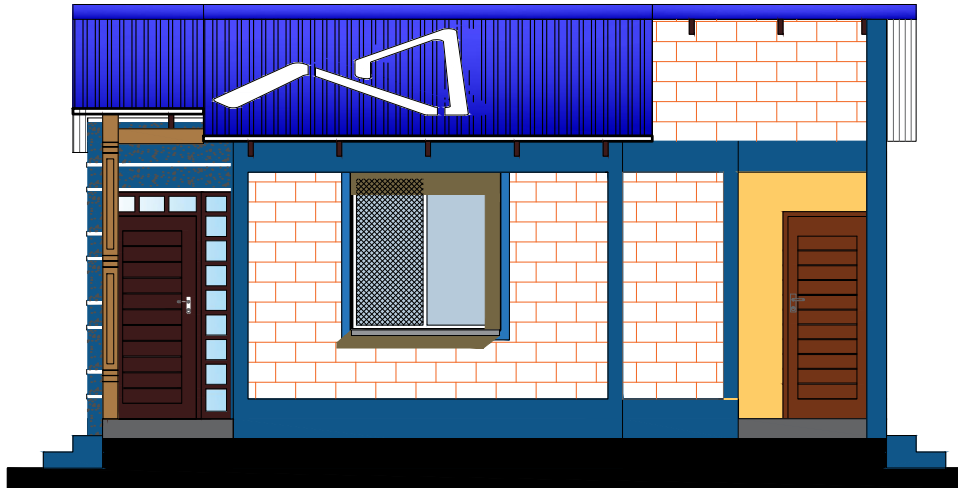

ELEVACION LATERAL DERECHA

ESC. 1:75

AGENCIA ESTATAL DE VIVIENDA - AEVIVIENDA		DISEÑO ARQUITECTÓNICO:	REVISADO Y APROBADO :	FECHA: DICIEMBRE/ 2023
PROYECTO DE VIVIENDA CUALITATIVA EN EL MUNICIPIO DE RIBERALTA -FASE(XLVIII) 2023- BENI				SUPERFICIE CONSTRUIDA: 51.14m²
COMUNIDAD: AREA RURAL	MUNICIPIO: RIBERALTA			LAMINA:
PROVINCIA: VACA DIEZ	DEPARTAMENTO: BENI			10 /21

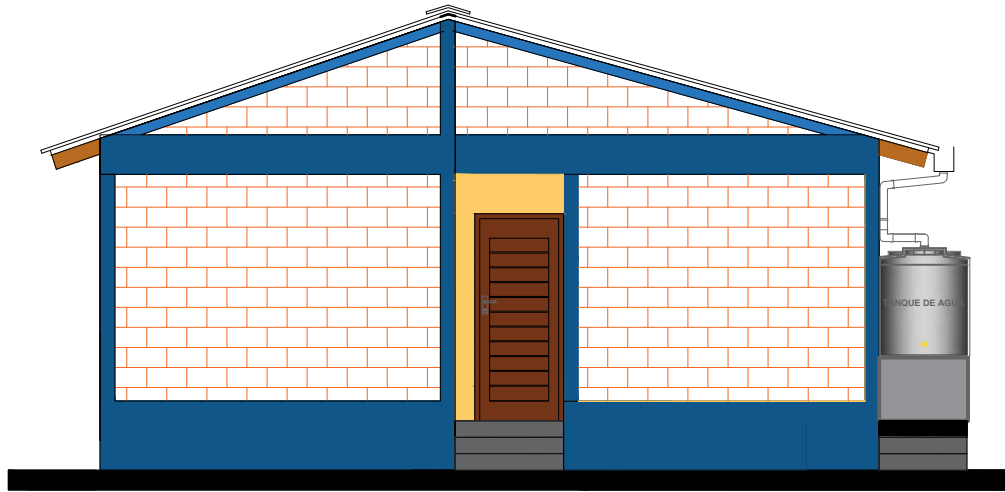

ELEVACION POSTERIOR
ESC. 1:75

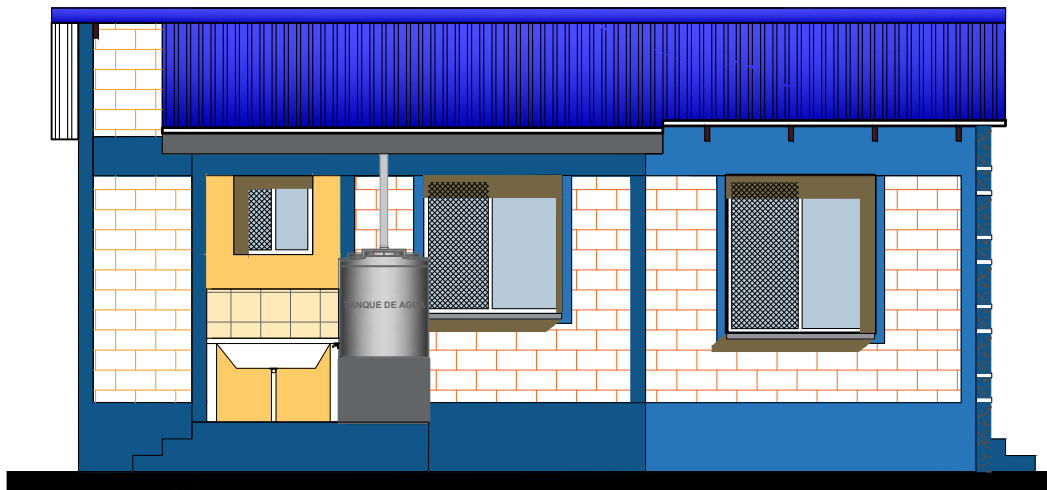

ELEVACION LATERAL IZQUIERDA
ESC. 1:75

AGENCIA ESTATAL DE VIVIENDA - AEVIVIENDA		DISEÑO ARQUITECTÓNICO:	REVISADO Y APROBADO :	FECHA: DICIEMBRE/ 2023
PROYECTO DE VIVIENDA CUALITATIVA EN EL MUNICIPIO DE RIBERALTA -FASE(XLVIII) 2023- BENI				SUPERFICIE CONSTRUIDA: 51.14m²
COMUNIDAD: AREA RURAL	MUNICIPIO: RIBERALTA			LAMINA:
PROVINCIA: VACA DIEZ	DEPARTAMENTO: BENI			11/21

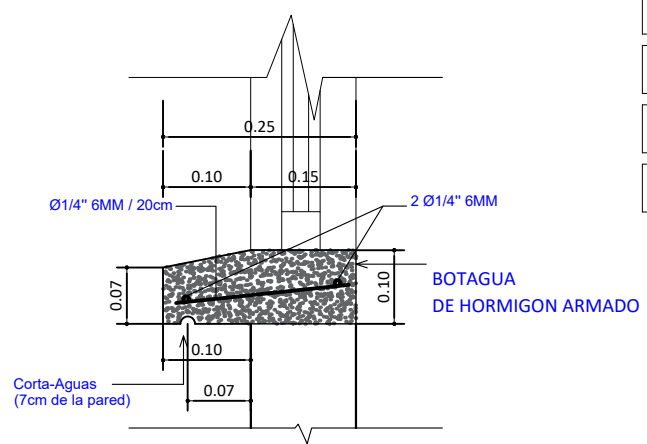
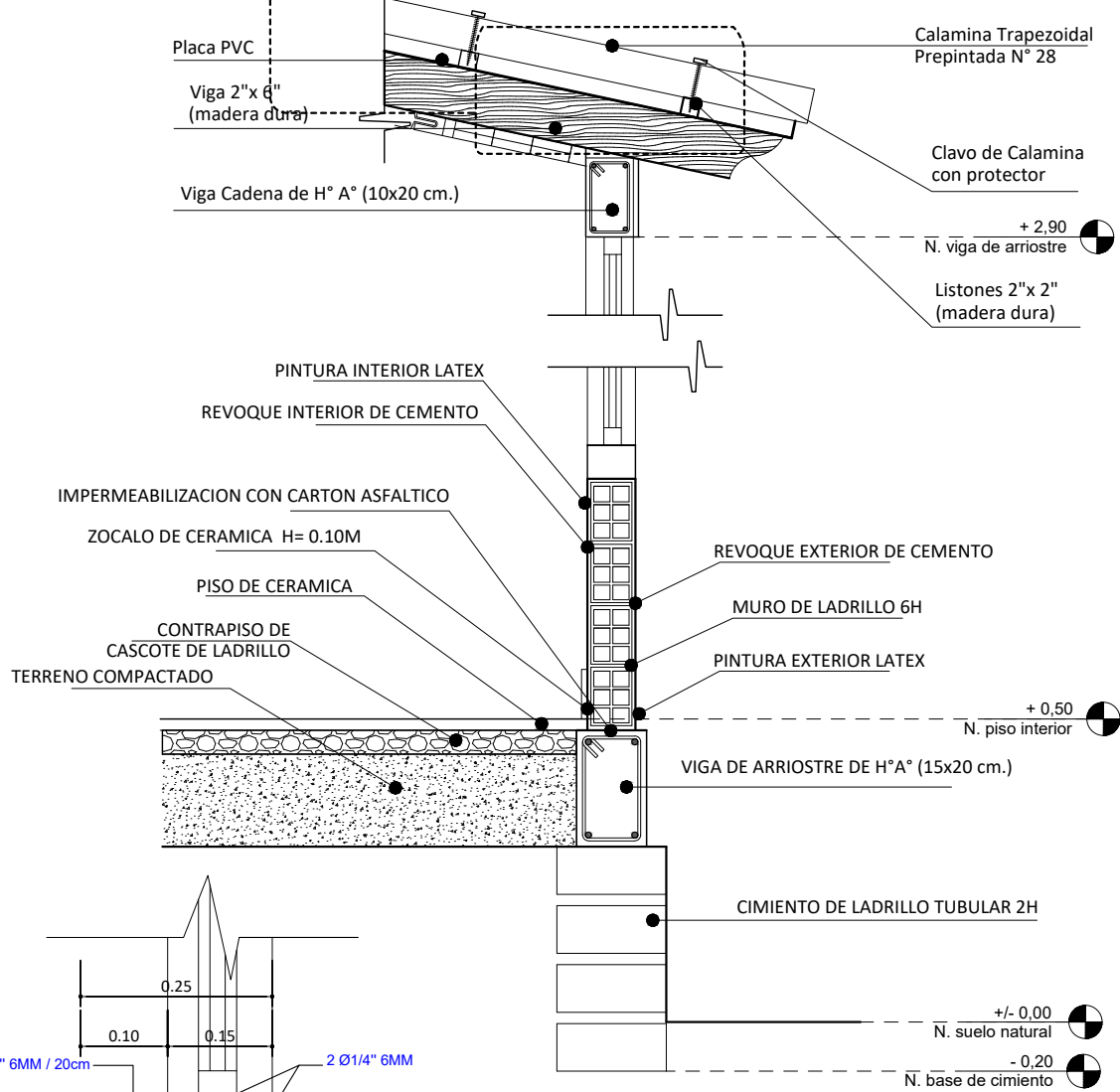
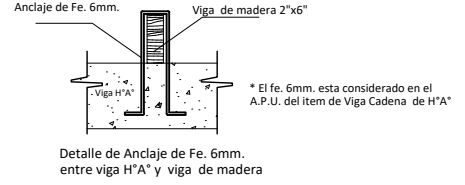
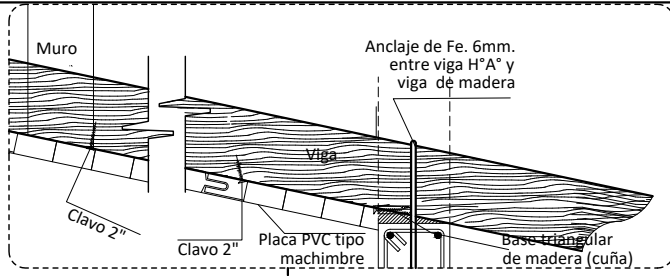

DETALLE DE BOTAGUA
ESC. 1:20

CORTE DE BORDE
ESC. 1:20

AGENCIA ESTATAL DE VIVIENDA - AEVIVIENDA	
PROYECTO DE VIVIENDA CUALITATIVA EN EL MUNICIPIO DE RIBERALTA -FASE(XLVIII) 2023- BENI	
COMUNIDAD: AREA RURAL	MUNICIPIO: RIBERALTA
PROVINCIA: VACA DIEZ	DEPARTAMENTO: BENI

DISEÑO ARQUITECTÓNICO:	REVISADO Y APROBADO :	FECHA: DICIEMBRE/ 2023
		SUPERFICIE CONSTRUIDA: 51.14m²
		LAMINA: 12/21

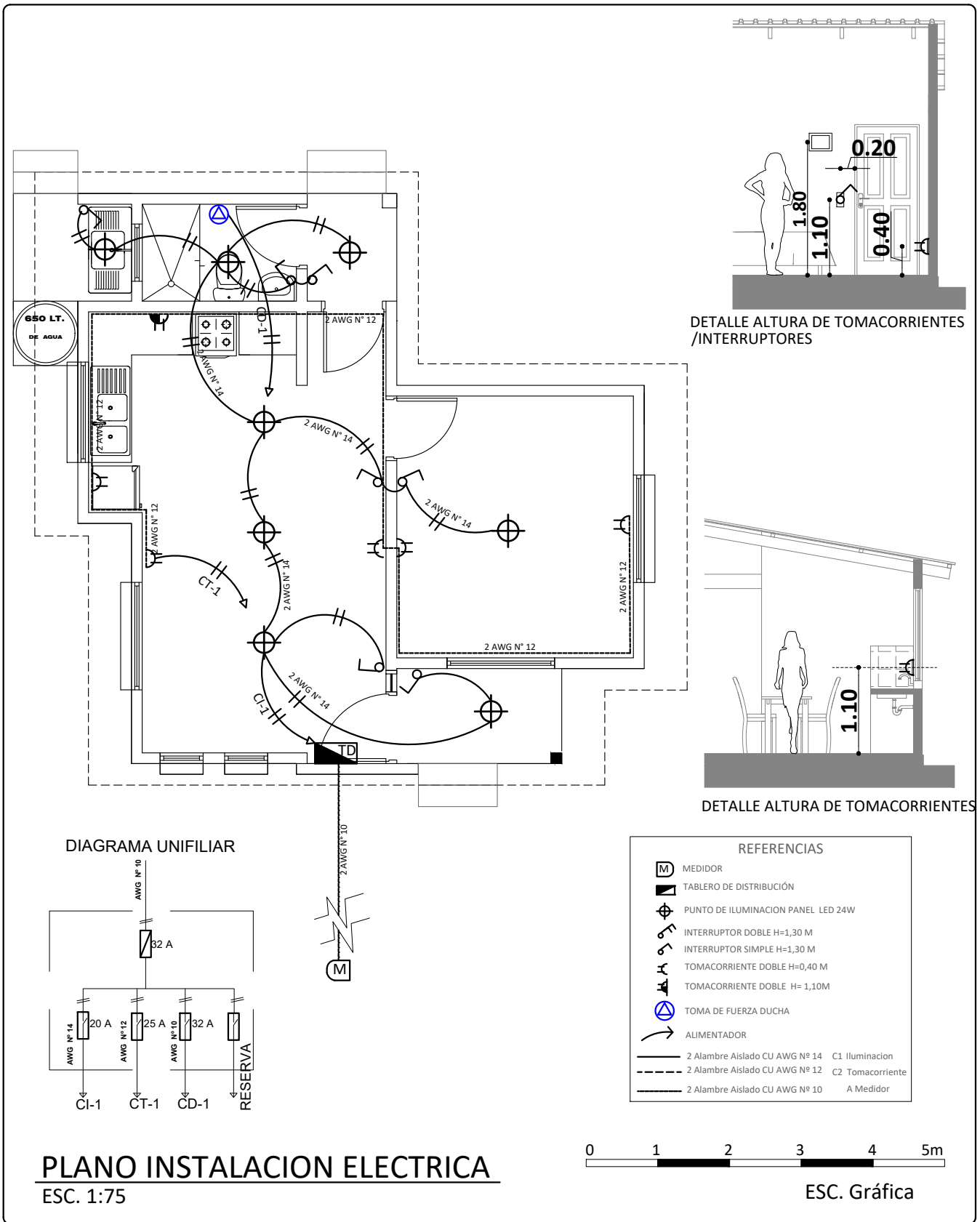

PLANO INSTALACION ELECTRICA

ESC. 1:75

ESC. Gráfica

AGENCIA ESTATAL DE VIVIENDA - AEVIVIENDA	
PROYECTO DE VIVIENDA CUALITATIVA EN EL MUNICIPIO DE RIBERALTA -FASE(XLVIII) 2023- BENI	
COMUNIDAD: AREA RURAL	MUNICIPIO: RIBERALTA
PROVINCIA: VACA DIEZ	DEPARTAMENTO: BENI

DISEÑO ARQUITECTÓNICO:	REVISADO Y APROBADO :	FECHA: DICIEMBRE/ 2023
		SUPERFICIE CONSTRUIDA: 51.14m²
		LAMINA: 13/21

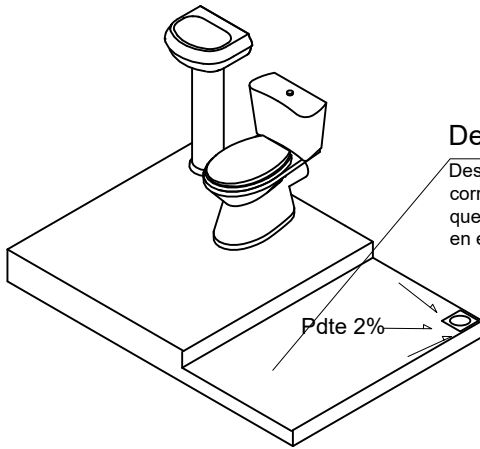

Desnivel
Desnivel de 5 cm en lo que corresponde a la ducha, que impida el rebalse de agua en el piso del baño.

REFERENCIAS

- M - MEDIDOR
- - TUBO PVC 1/2"
- ⊗ - LLAVE DE PASO
- Lm - LAVAMANOS
- In - INODORO
- Lp - LAVAPLATOS
- Du - DUCHA
- ⌋ - CODO PVC DE 1/2"
- ⌋ - TEE PVC D=1/2"

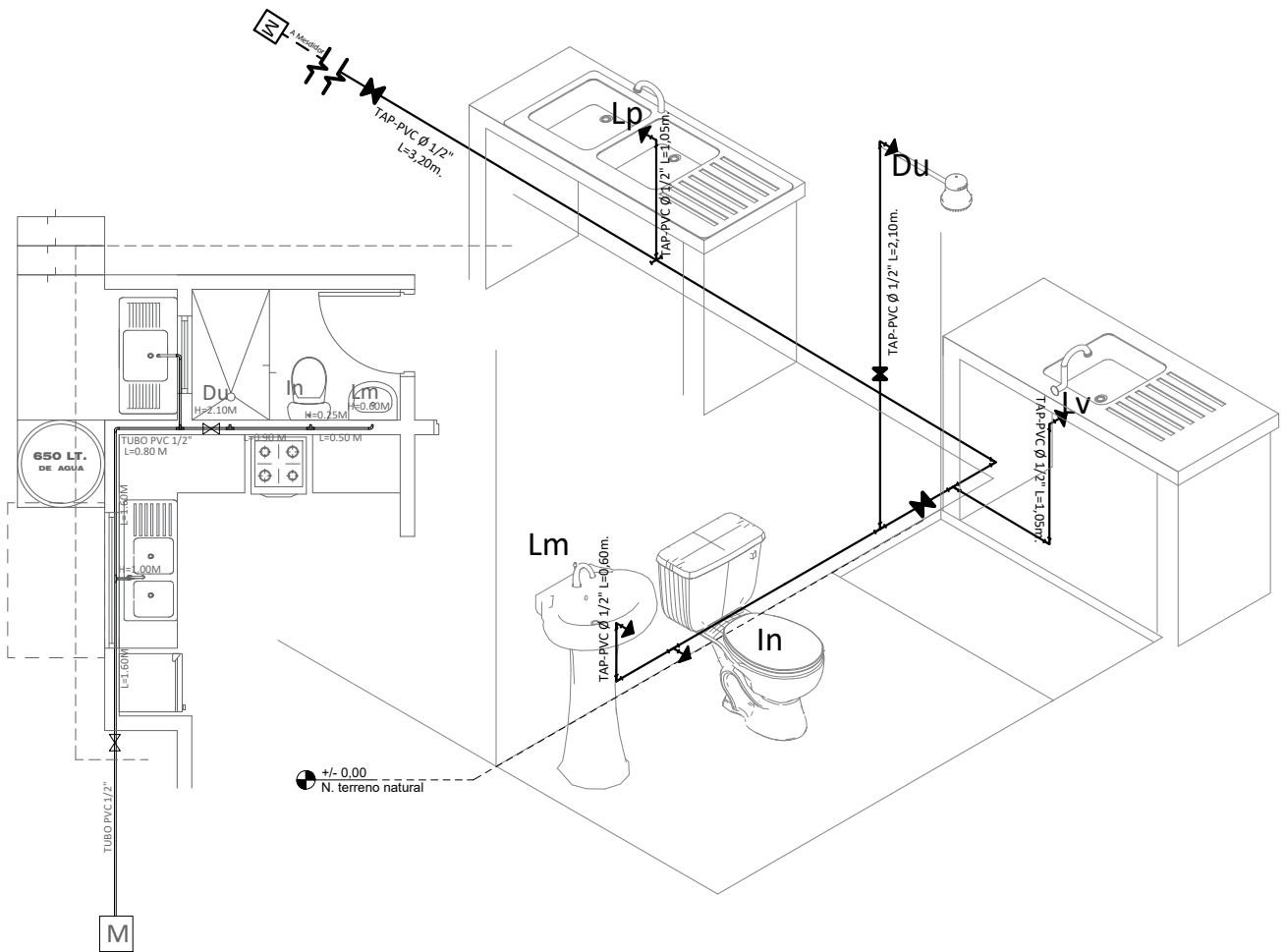

PLANO INSTALACION AGUA POTABLE

ESC. 1:75

AGENCIA ESTATAL DE VIVIENDA - AEVIVIENDA	
PROYECTO DE VIVIENDA CUALITATIVA EN EL MUNICIPIO DE RIBERALTA -FASE(XLVIII) 2023- BENI	
COMUNIDAD: AREA RURAL	MUNICIPIO: RIBERALTA
PROVINCIA: VACA DIEZ	DEPARTAMENTO: BENI

DISEÑO ARQUITECTÓNICO:	REVISADO Y APROBADO :	FECHA: DICIEMBRE/ 2023
		SUPERFICIE CONSTRUIDA: 51.14m²
		LAMINA: 14/21

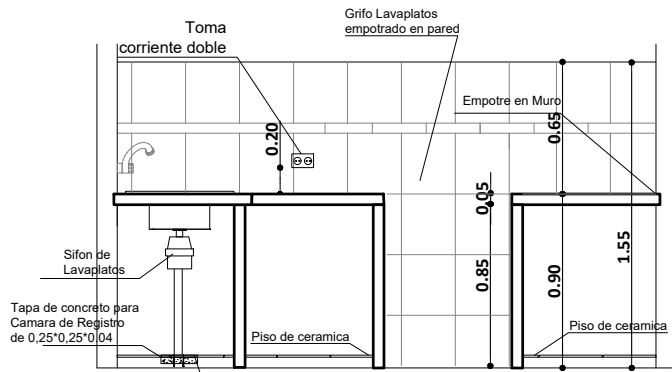

DETALLE TAPA DE CR

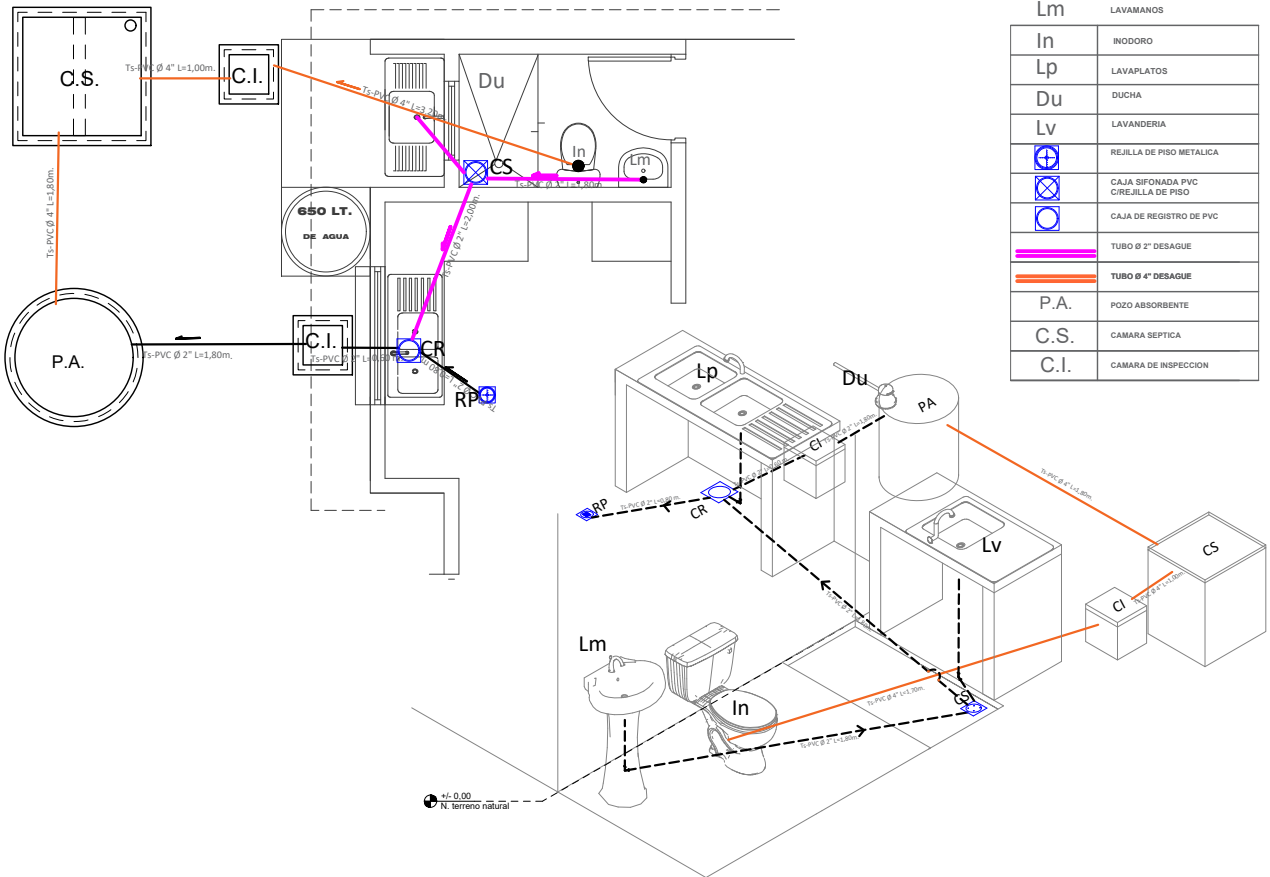
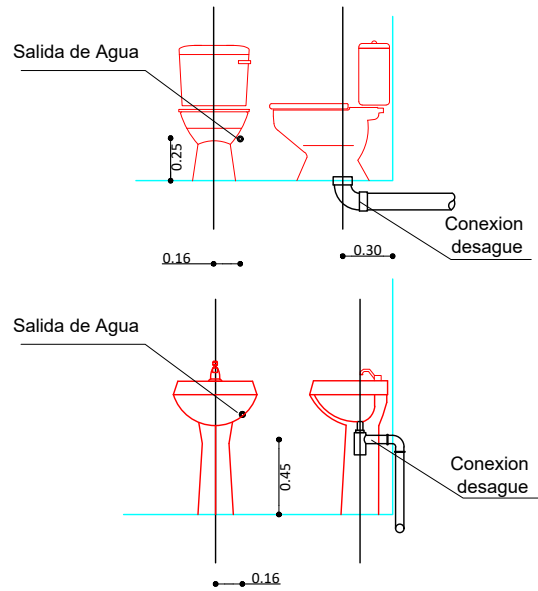
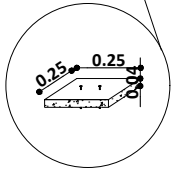

REFERENCIAS	
Lm	LAVAMANOS
In	INODORO
Lp	LAVAPLATOS
Du	DUCHA
Lv	LAVANDERIA
	REJILLA DE PISO METALICA
	CAJA SIFONADA PVC C/REJILLA DE PISO
	CAJA DE REGISTRO DE PVC
	TUBO Ø 2" DESAGUE
	TUBO Ø 4" DESAGUE
P.A.	POZO ABSORBENTE
C.S.	CAMARA SEPTICA
C.I.	CAMARA DE INSPECCION

PLANO INSTALACION SANITARIA

ESC. 1:75

AGENCIA ESTATAL DE VIVIENDA - AEVIVIENDA	
PROYECTO DE VIVIENDA CUALITATIVA EN EL MUNICIPIO DE RIBERALTA -FASE(XLVIII) 2023- BENI	
COMUNIDAD: AREA RURAL	MUNICIPIO: RIBERALTA
PROVINCIA: VACA DIEZ	DEPARTAMENTO: BENI

DISEÑO ARQUITECTÓNICO:	REVISADO Y APROBADO :	FECHA: DICIEMBRE/ 2023
		SUPERFICIE CONSTRUIDA: 51.14m ²
		LAMINA: 15/21

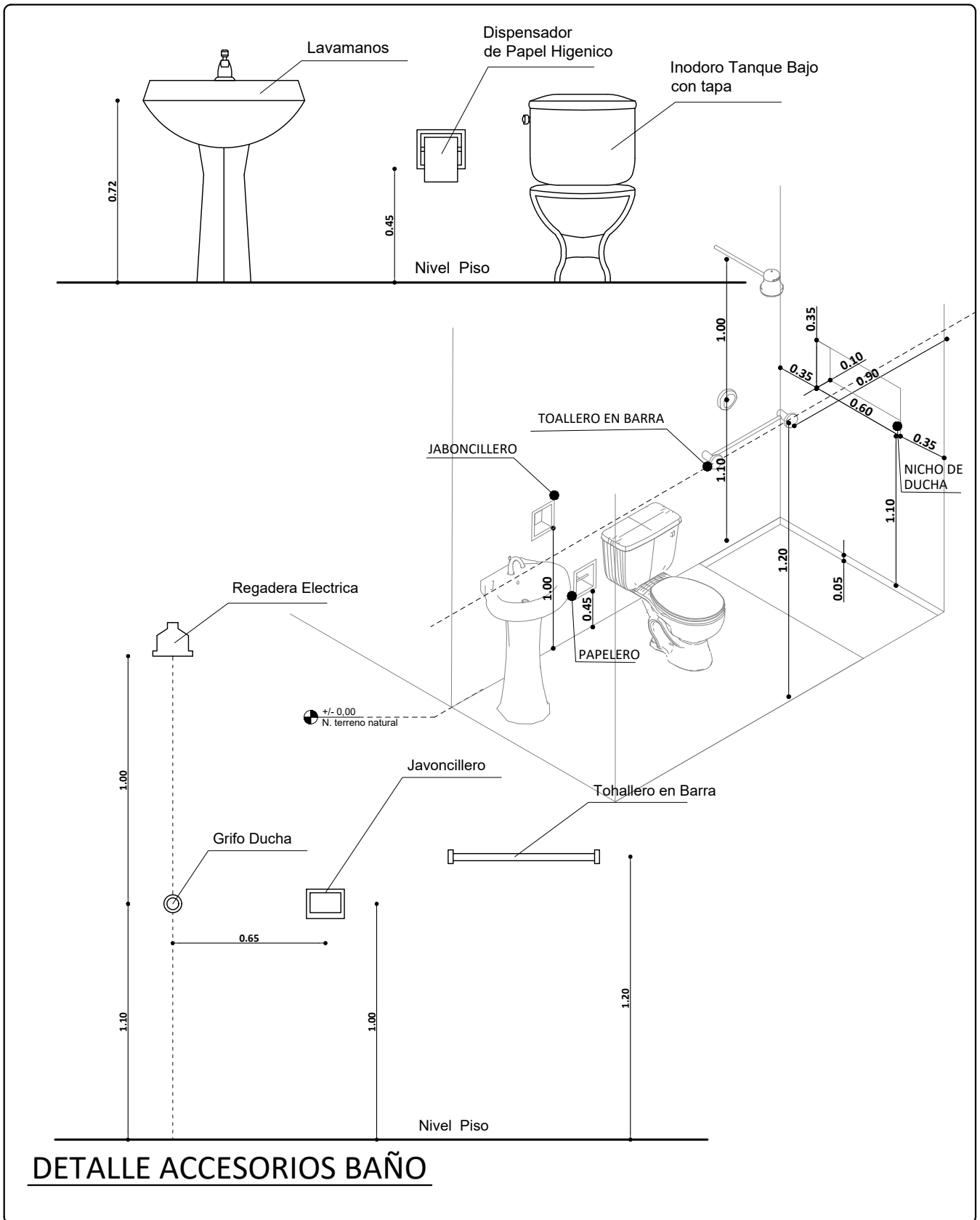

AGENCIA ESTATAL DE VIVIENDA - AEVIVIENDA	
PROYECTO DE VIVIENDA CUALITATIVA EN EL MUNICIPIO DE RIBERALTA -FASE(XLVIII) 2023- BENI	
COMUNIDAD: AREA RURAL	MUNICIPIO: RIBERALTA
PROVINCIA: VACA DIEZ	DEPARTAMENTO: BENI

DISEÑO ARQUITECTÓNICO:	REVISADO Y APROBADO :	FECHA: DICIEMBRE/ 2023
		SUPERFICIE CONSTRUIDA: 51.14m²
		LAMINA: 16/21

Puerta Tipo 1

P-1

1,30
2,30

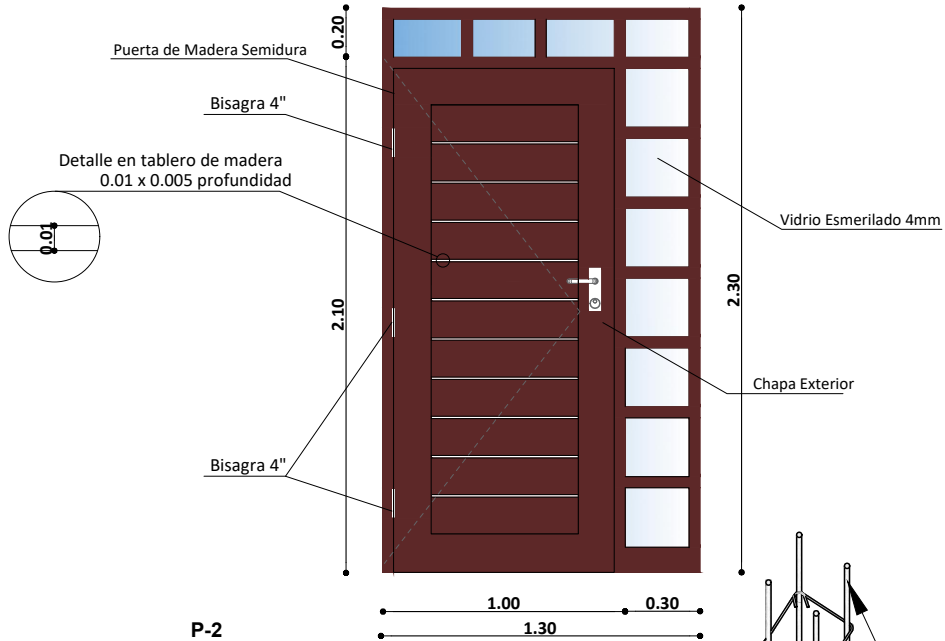

Puerta Tipo 2

P-2

0,90
2,10

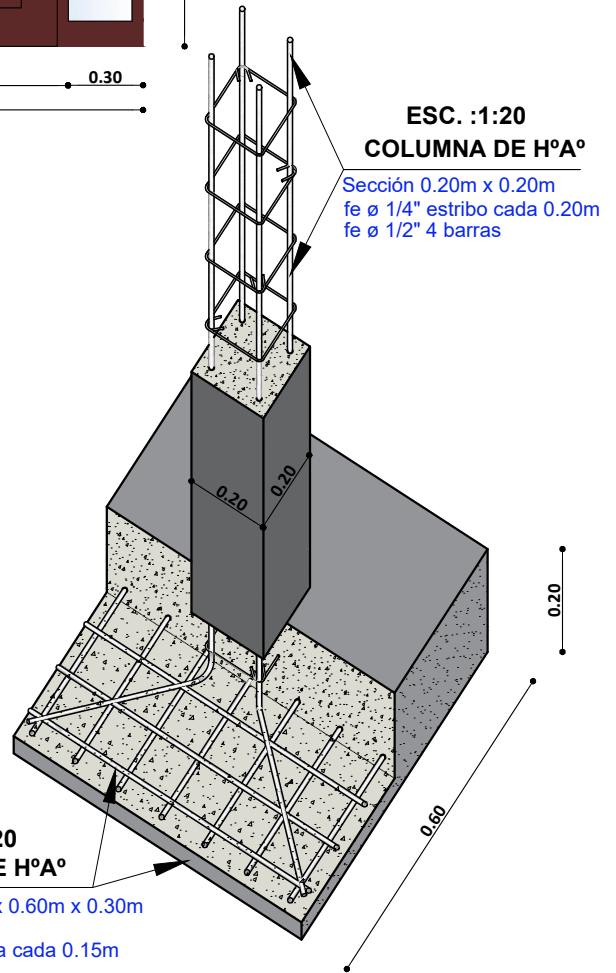
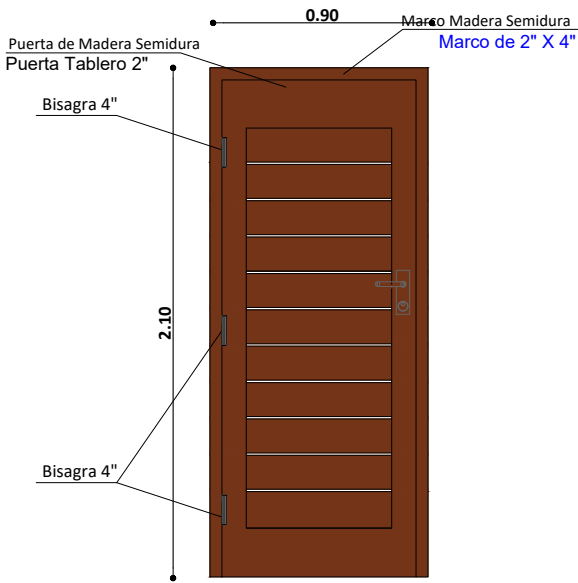

DETALLE DE PUERTAS

ESC. 1:25

AGENCIA ESTATAL DE VIVIENDA - AEVIVIENDA	
PROYECTO DE VIVIENDA CUALITATIVA EN EL MUNICIPIO DE RIBERALTA -FASE(XLVIII) 2023- BENI	
COMUNIDAD: AREA RURAL	MUNICIPIO: RIBERALTA
PROVINCIA: VACA DIEZ	DEPARTAMENTO: BENI

DISEÑO ARQUITECTÓNICO:	REVISADO Y APROBADO :	FECHA: DICIEMBRE/ 2023
		SUPERFICIE CONSTRUIDA: 51.14m²
		LAMINA: 17/21

CUALITATIVO

Ventana Tipo 1 V-1
1,50
1,60

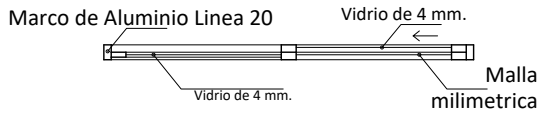
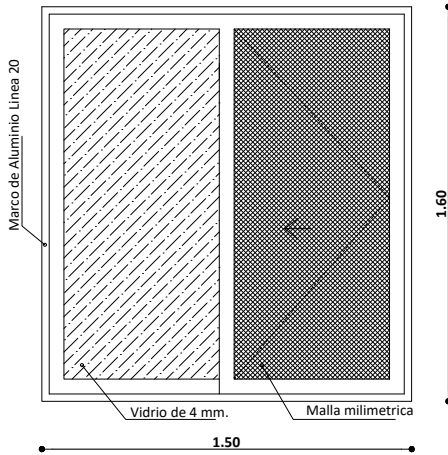

Ventana Tipo 3 V-3
1,40
1,40

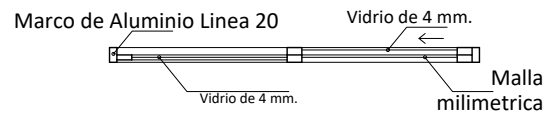
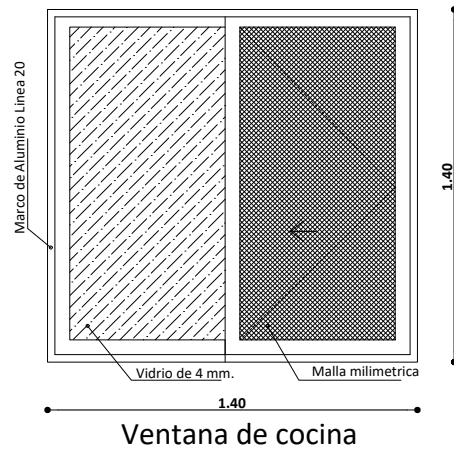

Ventana de cocina

Ventana Tipo 2 V-2
0,80
0,80

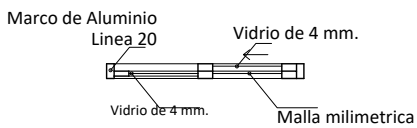
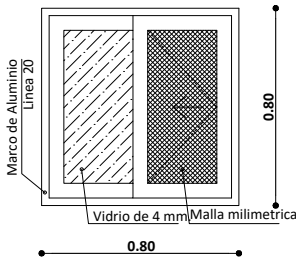

Ventana Tipo 4 V-4
1,90
0,60

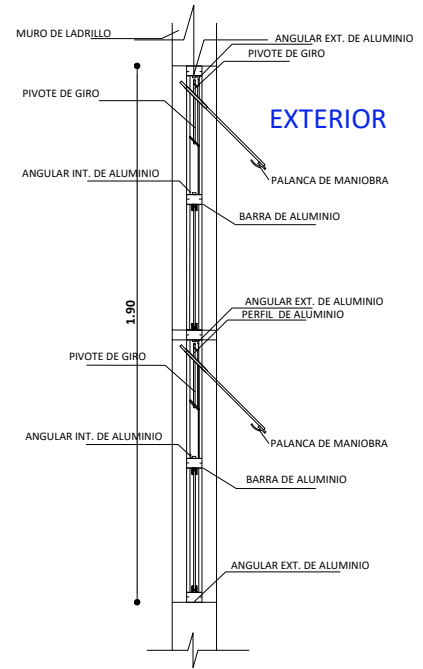
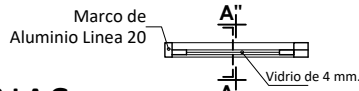
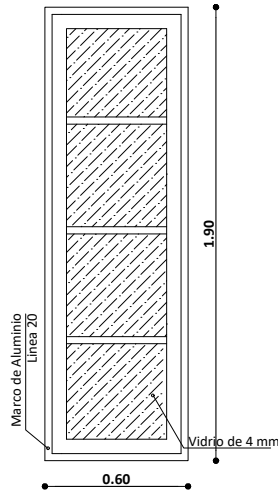

SECCION A - A'

DETALLE DE VENTANAS ESC. 1:25

AGENCIA ESTATAL DE VIVIENDA - AEVIVIENDA	
PROYECTO DE VIVIENDA CUALITATIVA EN EL MUNICIPIO DE RIBERALTA -FASE(XLVIII) 2023- BENI	
COMUNIDAD: AREA RURAL	MUNICIPIO: RIBERALTA
PROVINCIA: VACA DIEZ	DEPARTAMENTO: BENI

DISEÑO ARQUITECTÓNICO:	REVISADO Y APROBADO :	FECHA: DICIEMBRE/ 2023
		SUPERFICIE CONSTRUIDA: 51.14m ²
		LAMINA: 18/21

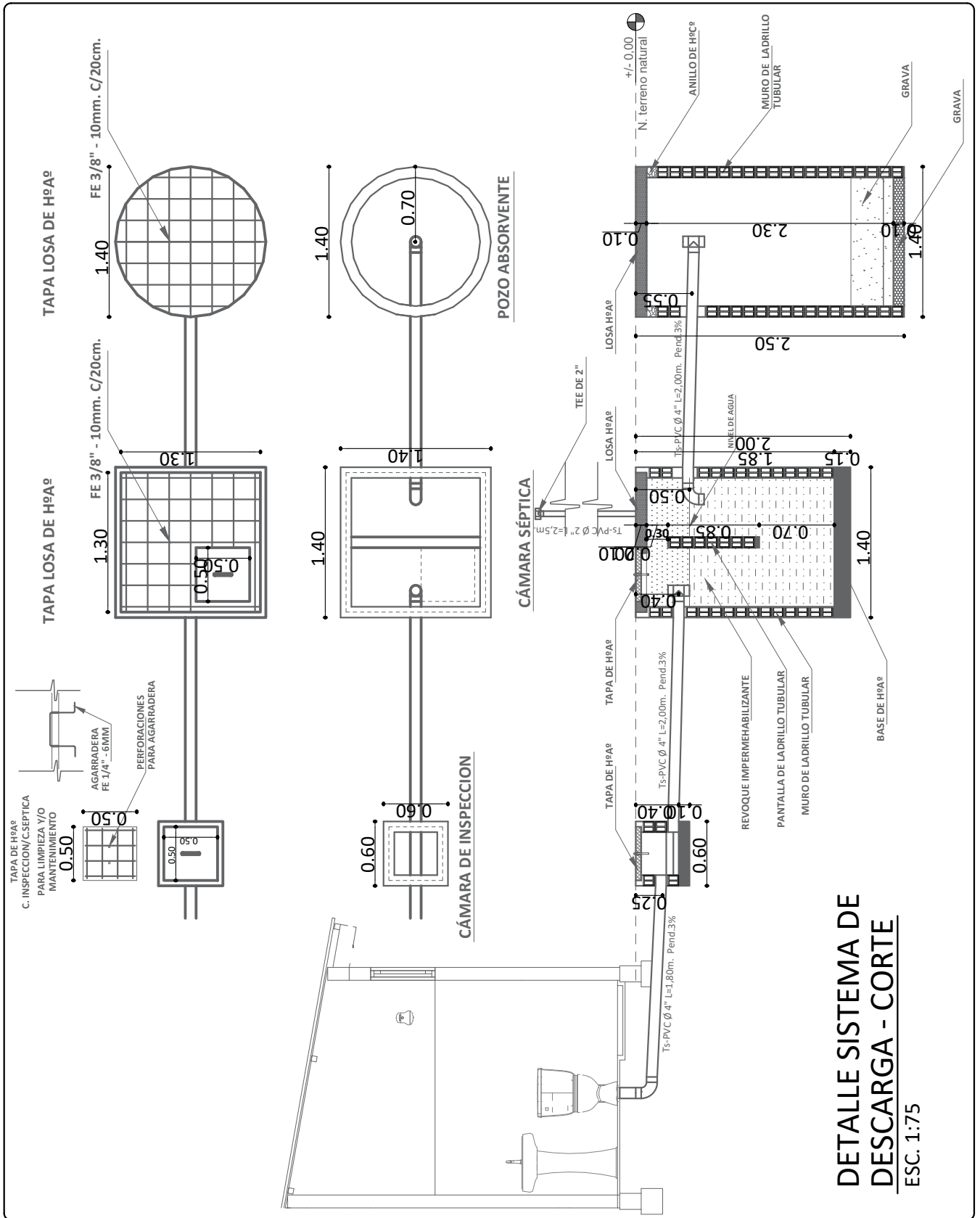

**DETALLE SISTEMA DE
DESCARGA - CORTE**
ESC. 1:75

AGENCIA ESTATAL DE VIVIENDA - AEVIVIENDA	
PROYECTO DE VIVIENDA CUALITATIVA EN EL MUNICIPIO DE RIBERALTA -FASE(XLVIII) 2023- BENI	
COMUNIDAD: AREA RURAL	MUNICIPIO: RIBERALTA
PROVINCIA: VACA DIEZ	DEPARTAMENTO: BENI

DISEÑO ARQUITECTÓNICO:	REVISADO Y APROBADO :	FECHA: DICIEMBRE/ 2023
		SUPERFICIE CONSTRUIDA: 51.14m²
		LAMINA: 19/21

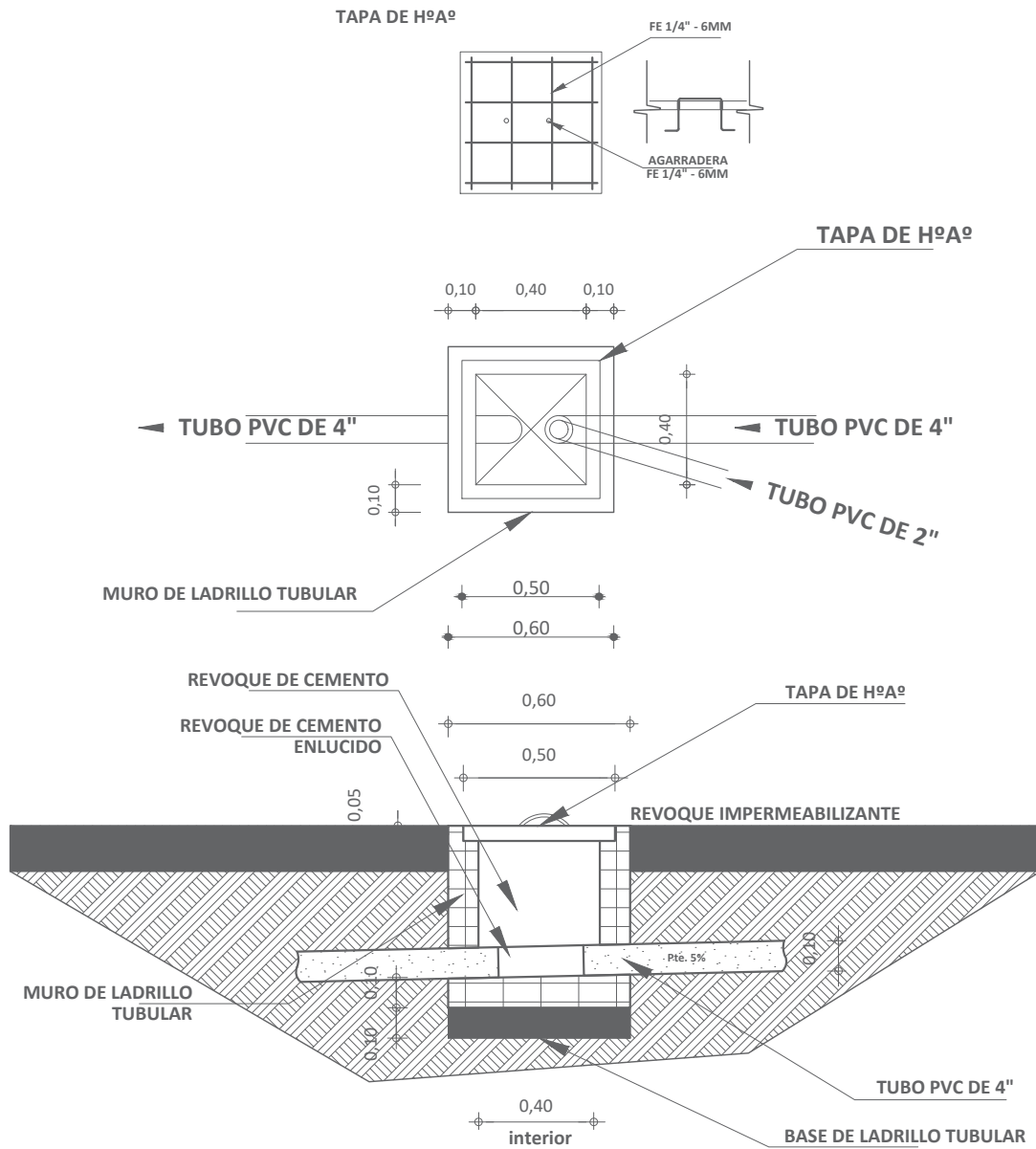



DETALLE CAMARA DE INSPECCION

ESC. 1:35

AGENCIA ESTATAL DE VIVIENDA - AEVIVIENDA	
PROYECTO DE VIVIENDA CUALITATIVA EN EL MUNICIPIO DE RIBERALTA -FASE(XLVIII) 2023- BENI	
COMUNIDAD: AREA RURAL	MUNICIPIO: RIBERALTA
PROVINCIA: VACA DIEZ	DEPARTAMENTO: BENI

DISEÑO ARQUITECTÓNICO:	REVISADO Y APROBADO :	FECHA: DICIEMBRE/ 2023
		SUPERFICIE CONSTRUIDA: 51.14m ²
		LAMINA: 20/21

SIMBOLOGIA

	ESQUINERO INTERIOR DE PVC
	PLAFÓN DE PVC



DETALLE DE ESQUINERO

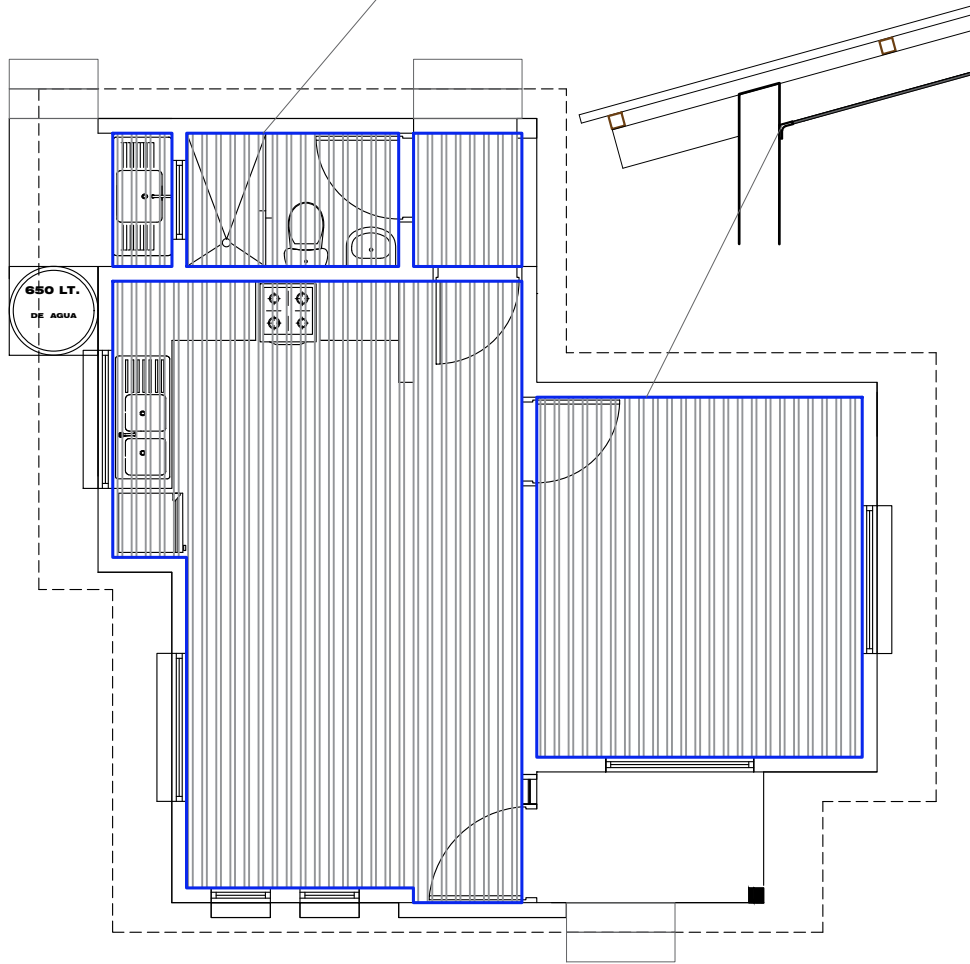

PLANO DE ESQUINERO DE PVC

ESC. 1:75

AGENCIA ESTATAL DE VIVIENDA - AEVIVIENDA		DISEÑO ARQUITECTÓNICO:	REVISADO Y APROBADO :	FECHA: DICIEMBRE/ 2023
PROYECTO DE VIVIENDA CUALITATIVA EN EL MUNICIPIO DE RIBERALTA -FASE(XLVIII) 2023- BENI				SUPERFICIE CONSTRUIDA: 51.14m ²
COMUNIDAD: AREA RURAL	MUNICIPIO: RIBERALTA			LAMINA:
PROVINCIA: VACA DIEZ	DEPARTAMENTO: BENI			21/21