

**PLANO DE CIMIENTOS**

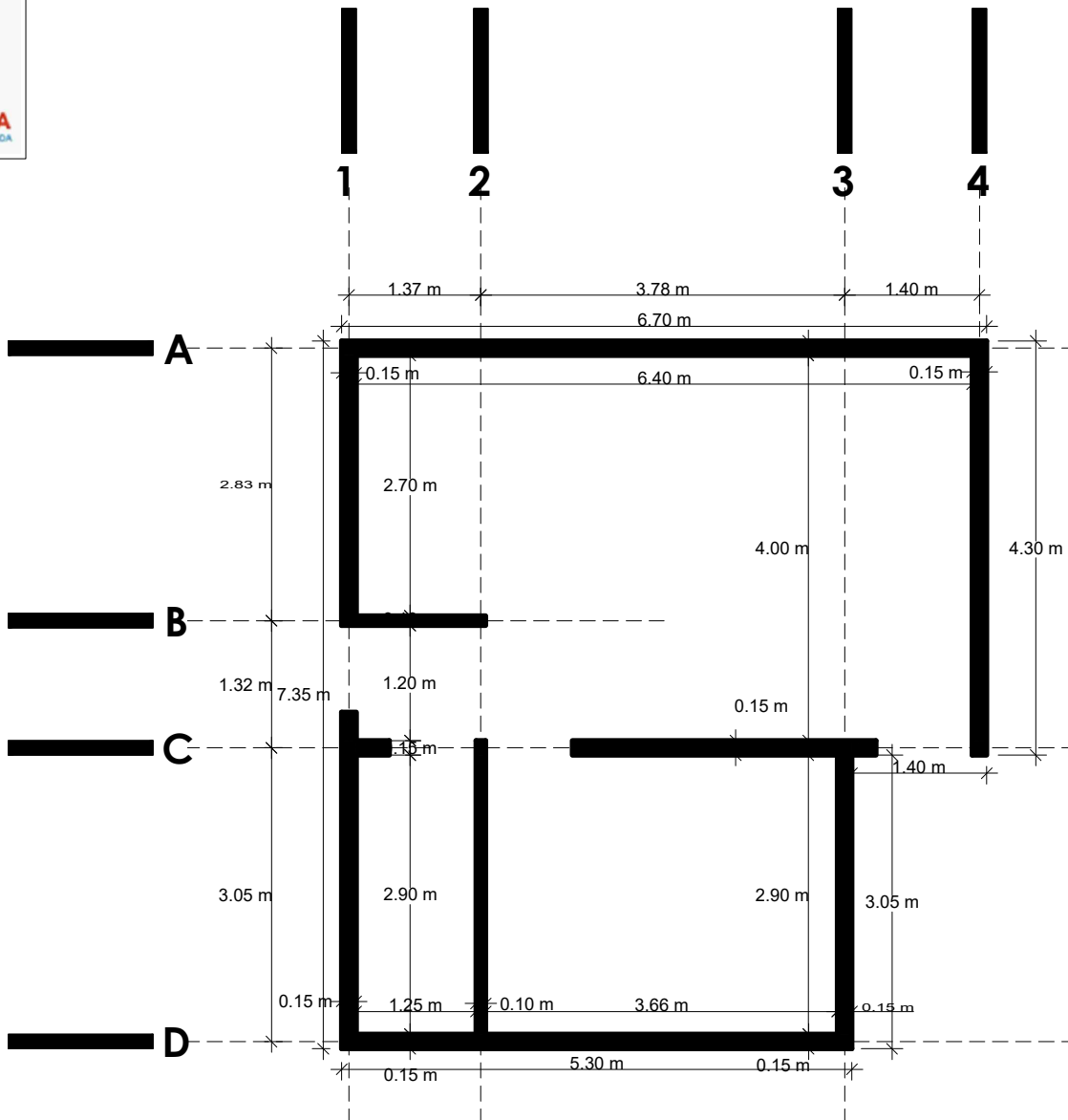

NOMBRE DEL PROYECTO	DISEÑO ARQUITECTONICO	REVISADO Y APROBADO	DEPARTAMENTAL ORURO	
PROYECTO DE VIVIENDA CUALITATIVA EN EL MUNICIPIO DE ORURO -FASE(CII) 2024- ORURO			AREA	44.98 m <sup>2</sup>
			ESCALA	1:75
			FECHA: MARZO 2024	
			LAMINA	1 - 20
AGENCIA ESTATAL DE VIVIENDA - DEPARTAMENTO ORURO			GESTION - 2024	

VIVIENDA CUALITATIVA - ORURO-2024



VIVIENDA CUALITATIVA - ORURO-2024

**PLANO DE SOBRECIMENTOS**

**BICENTENARIO DE BOLIVIA**  
**¡Construyendo nuevos sueños!**  
 AEV-ORU-0446

NOMBRE DEL PROYECTO	DISEÑO ARQUITECTONICO	REVISADO Y APROBADO	DEPARTAMENTAL ORURO	
<b>PROYECTO DE VIVIENDA CUALITATIVA EN EL MUNICIPIO DE ORURO -FASE(CII) 2024- ORURO</b>			AREA	44.98 m <sup>2</sup>
			ESCALA	1:75
			FECHA:	MARZO 2024
			LAMINA	<b>2 - 20</b>
<b>AGENCIA ESTATAL DE VIVIENDA - DEPARTAMENTO ORURO</b>			GESTION - 2024	

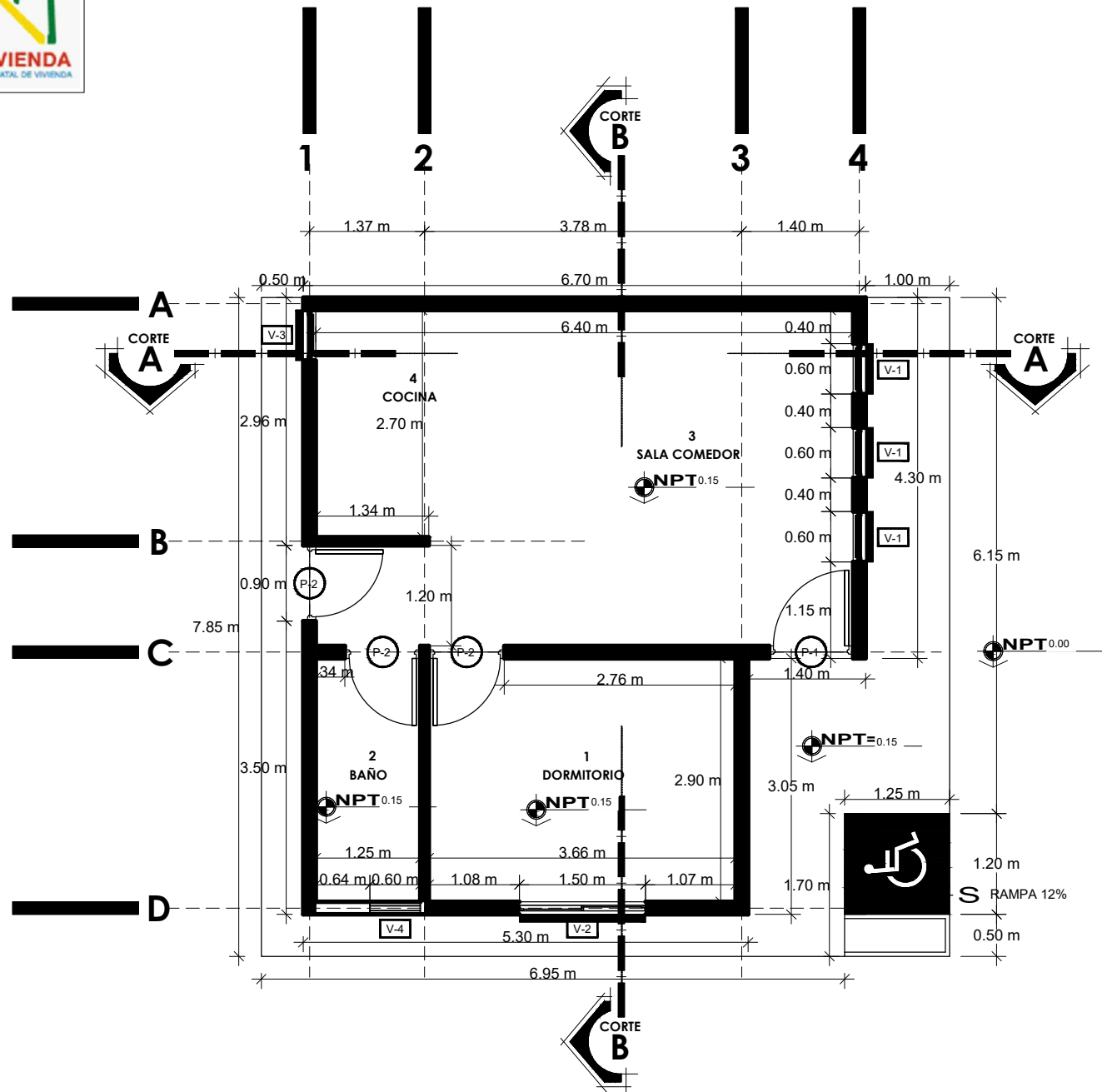
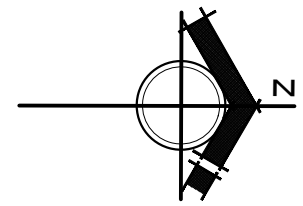

VIVIENDA CUALITATIVA - ORURO-2024

**PLANO DE PLANTA ACOTADA**



NOMBRE DEL PROYECTO	DISEÑO ARQUITECTONICO	REVISADO Y APROBADO	DEPARTAMENTAL ORURO
<b>PROYECTO DE VIVIENDA CUALITATIVA EN EL MUNICIPIO DE ORURO -FASE(CII) 2024- ORURO</b>			AREA 44.98 m <sup>2</sup>
			ESCALA 1:75
			FECHA: MARZO 2024
			LAMINA <b>3 - 20</b>
<b>AGENCIA ESTATAL DE VIVIENDA - DEPARTAMENTO ORURO</b>			GESTION - 2024

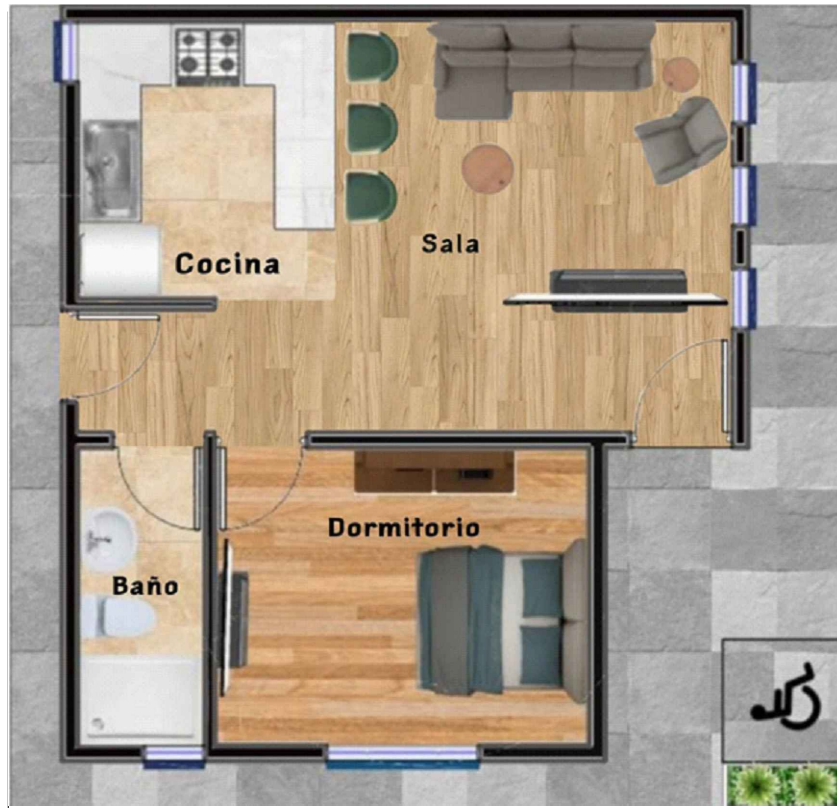
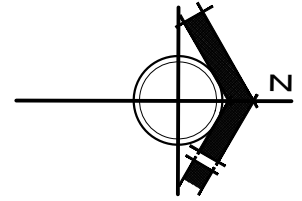

VIVIENDA CUALITATIVA - ORURO-2024

PLANO DE PLANTA AMOBLADA



NOMBRE DEL PROYECTO	DISEÑO ARQUITECTONICO	REVISADO Y APROBADO	DEPARTAMENTAL ORURO	
PROYECTO DE VIVIENDA CUALITATIVA EN EL MUNICIPIO DE ORURO -FASE(CII) 2024- ORURO			AREA	44.98 m <sup>2</sup>
			ESCALA	1:75
			FECHA: MARZO 2024	
			LAMINA	4 - 20
AGENCIA ESTATAL DE VIVIENDA - DEPARTAMENTO ORURO			GESTION - 2024	

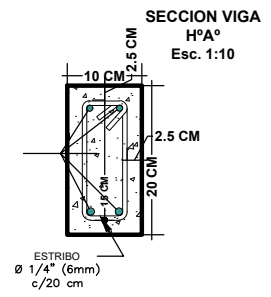
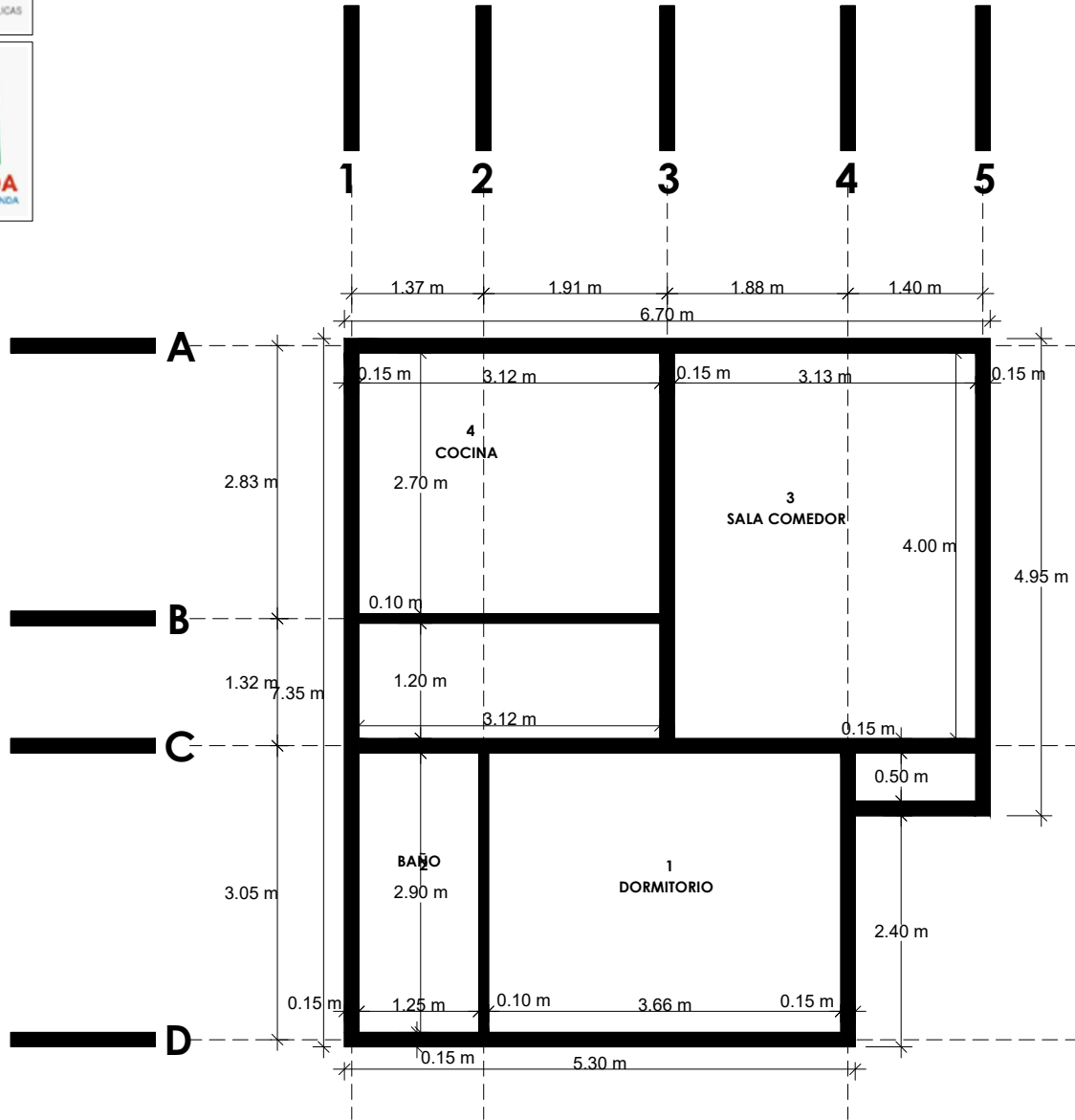
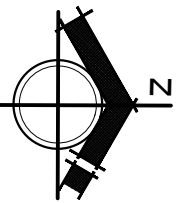

**PLANO DE VIGA**



NOMBRE DEL PROYECTO	DISEÑO ARQUITECTONICO	REVISADO Y APROBADO	DEPARTAMENTAL ORURO
<b>PROYECTO DE VIVIENDA CUALITATIVA EN EL MUNICIPIO DE ORURO -FASE(CII) 2024- ORURO</b>			AREA: 44.98 m <sup>2</sup>
			ESCALA: 1:75
			FECHA: MARZO 2024
			LAMINA: <b>5 - 20</b>
<b>AGENCIA ESTATAL DE VIVIENDA - DEPARTAMENTO ORURO</b>			GESTION - 2024

VIVIENDA CUALITATIVA - ORURO-2024

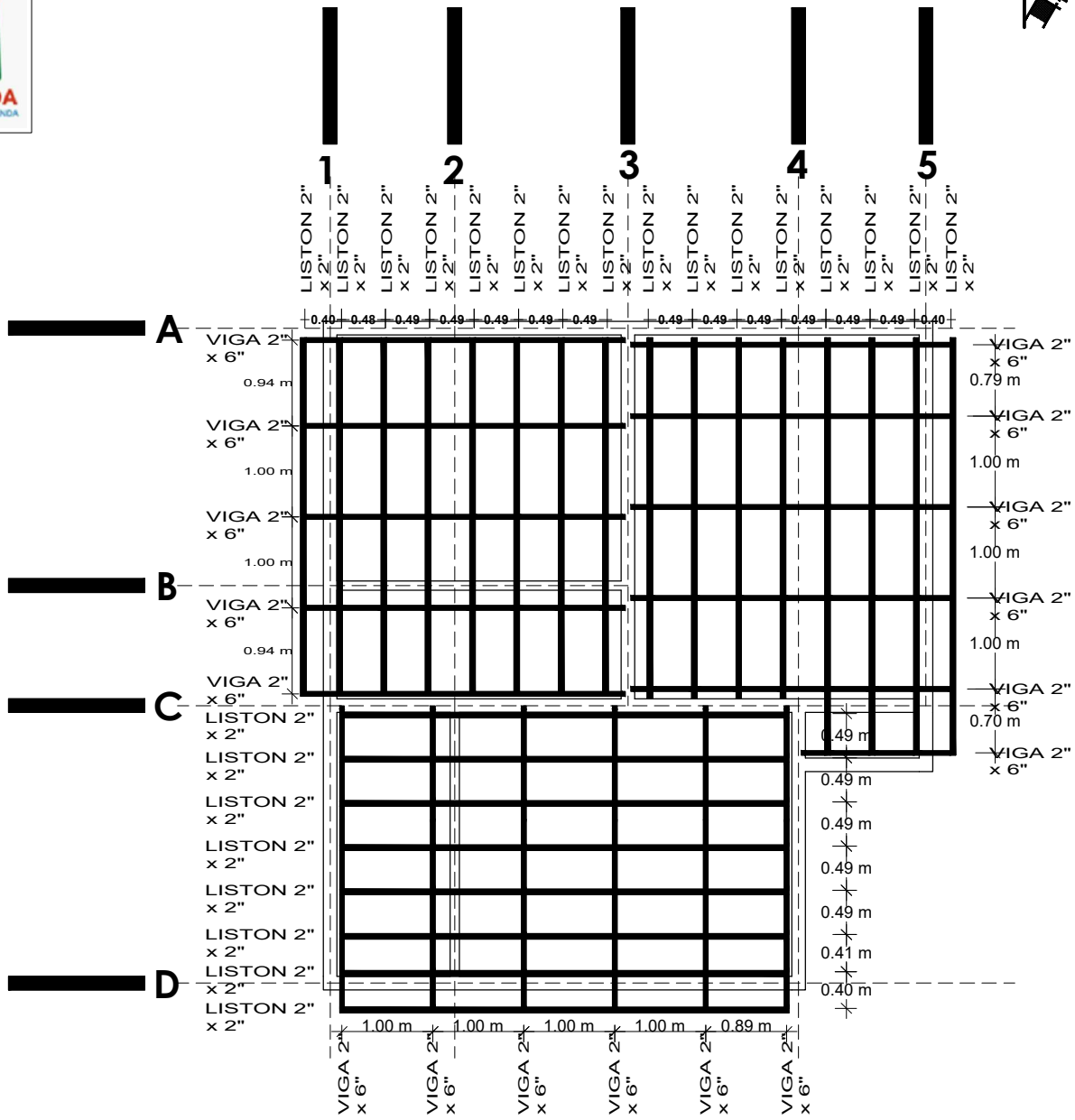
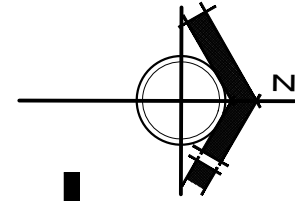

VIVIENDA CUALITATIVA - ORURO-2024

**PLANO DE MADERAMEN**

**BICENTENARIO DE BOLIVIA**

**¡Construyendo nuevos sueños!**

AEV-ORU-0446

NOMBRE DEL PROYECTO	DISEÑO ARQUITECTONICO	REVISADO Y APROBADO	DEPARTAMENTAL ORURO
<b>PROYECTO DE VIVIENDA CUALITATIVA EN EL MUNICIPIO DE ORURO -FASE(CII) 2024- ORURO</b>			AREA: 44.98 m <sup>2</sup>
			ESCALA: 1:75
			FECHA: MARZO 2024
			LAMINA: <b>6 - 20</b>
<b>AGENCIA ESTATAL DE VIVIENDA - DEPARTAMENTO ORURO</b>			GESTION - 2024

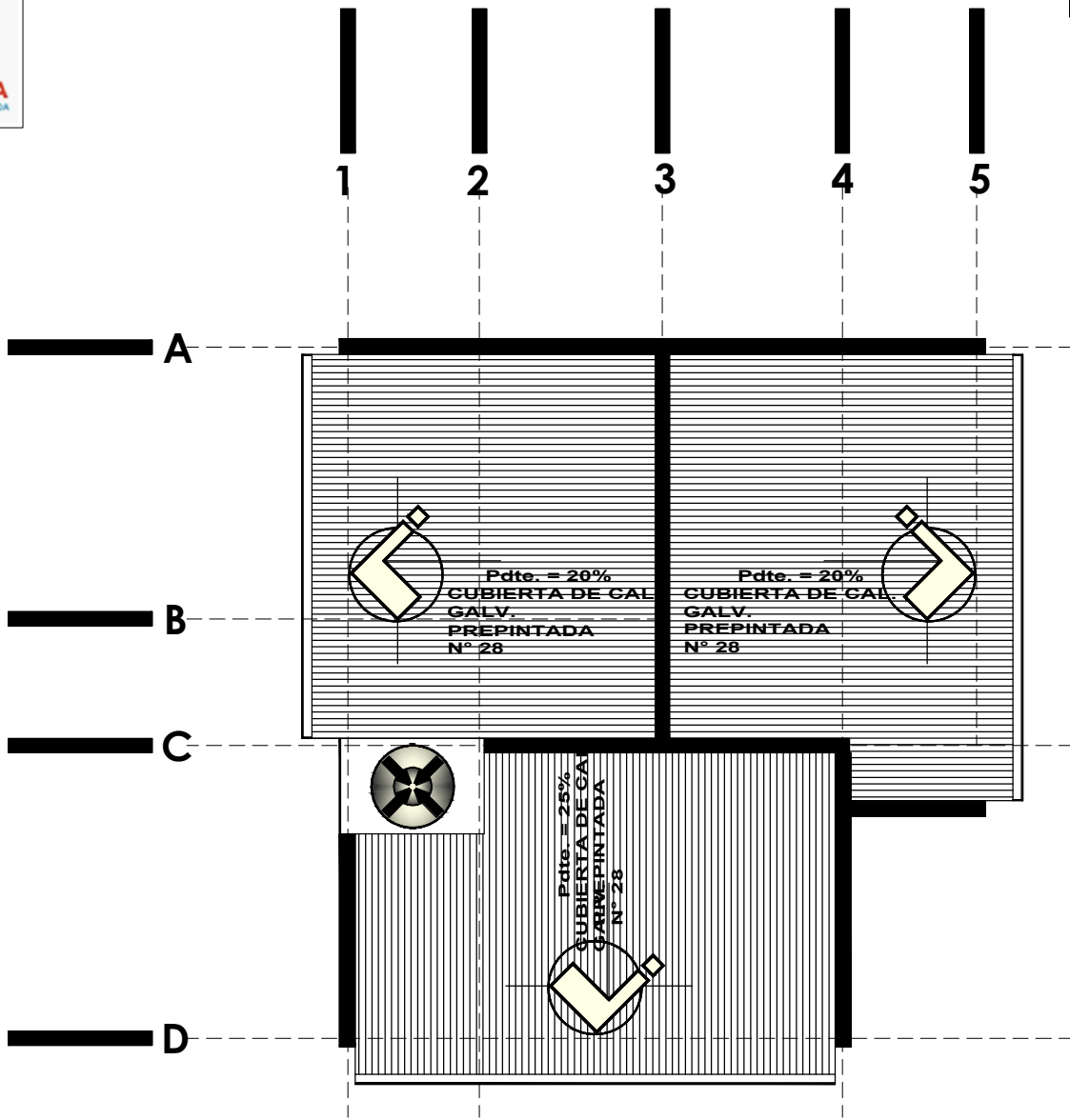
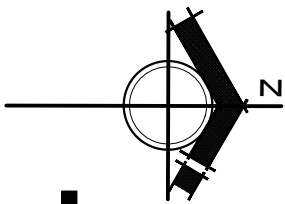

VIVIENDA CUALITATIVA - ORURO-2024

**PLANO DE CUBIERTA**

**BICENTENARIO DE BOLIVIA**  
¡Construyendo nuevos sueños!  
AEV-ORU-0446

NOMBRE DEL PROYECTO	DISEÑO ARQUITECTONICO	REVISADO Y APROBADO	DEPARTAMENTAL ORURO	
PROYECTO DE VIVIENDA CUALITATIVA EN EL MUNICIPIO DE ORURO -FASE(CII) 2024- ORURO			AREA	44.98 m <sup>2</sup>
			ESCALA	1:75
			FECHA: MARZO 2024	
			LAMINA	<b>7 - 20</b>
AGENCIA ESTATAL DE VIVIENDA - DEPARTAMENTO ORURO			GESTION - 2024	

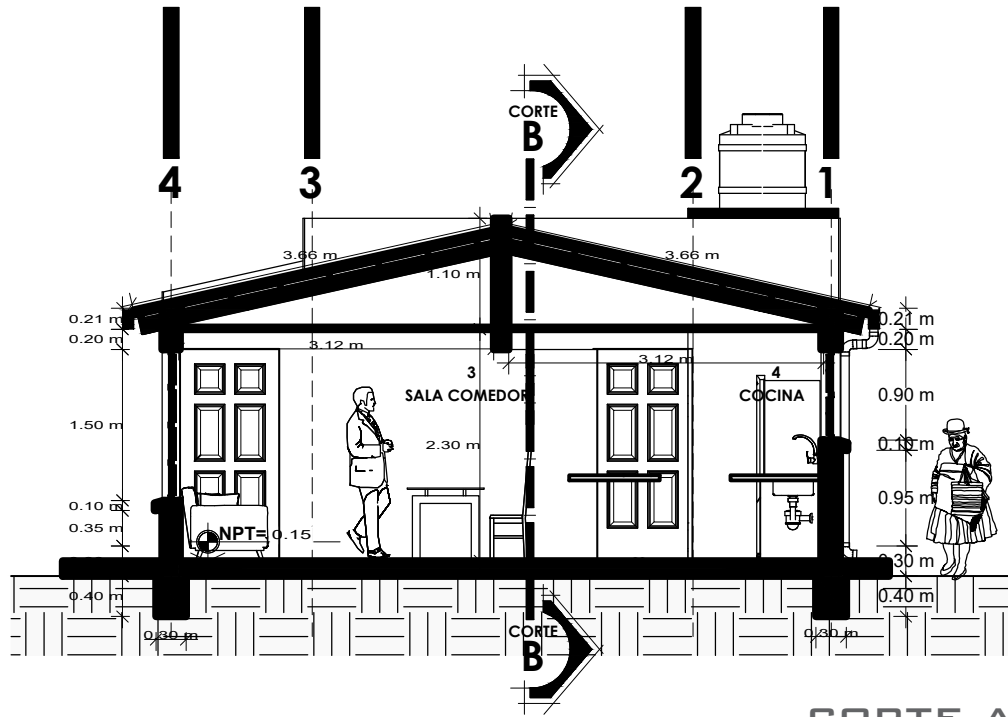

CORTE A-A

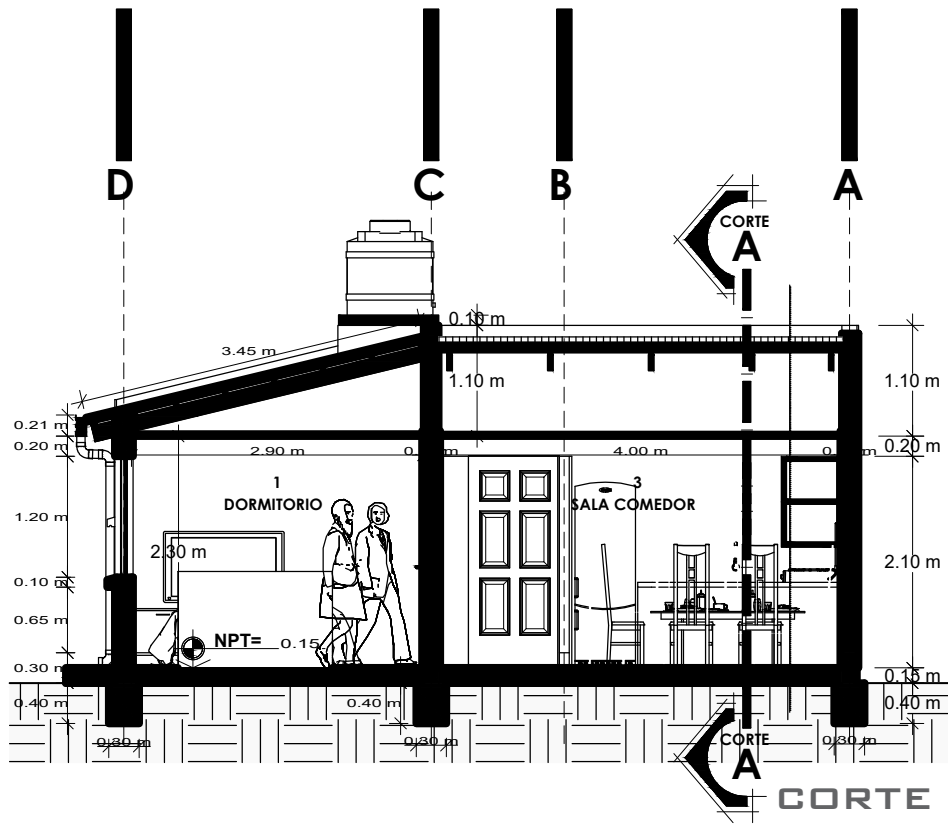

CORTE B-B

PLANO DE CORTES



NOMBRE DEL PROYECTO	DISEÑO ARQUITECTONICO	REVISADO Y APROBADO	DEPARTAMENTAL ORURO
<b>PROYECTO DE VIVIENDA CUALITATIVA EN EL MUNICIPIO DE ORURO -FASE(CII) 2024- ORURO</b>			AREA 44.98 m <sup>2</sup>
			ESCALA 1:75
			FECHA: MARZO 2024
			LAMINA <b>8 - 20</b>
<b>AGENCIA ESTATAL DE VIVIENDA - DEPARTAMENTO ORURO</b>			GESTION - 2024

VIVIENDA CUALITATIVA - ORURO-2024



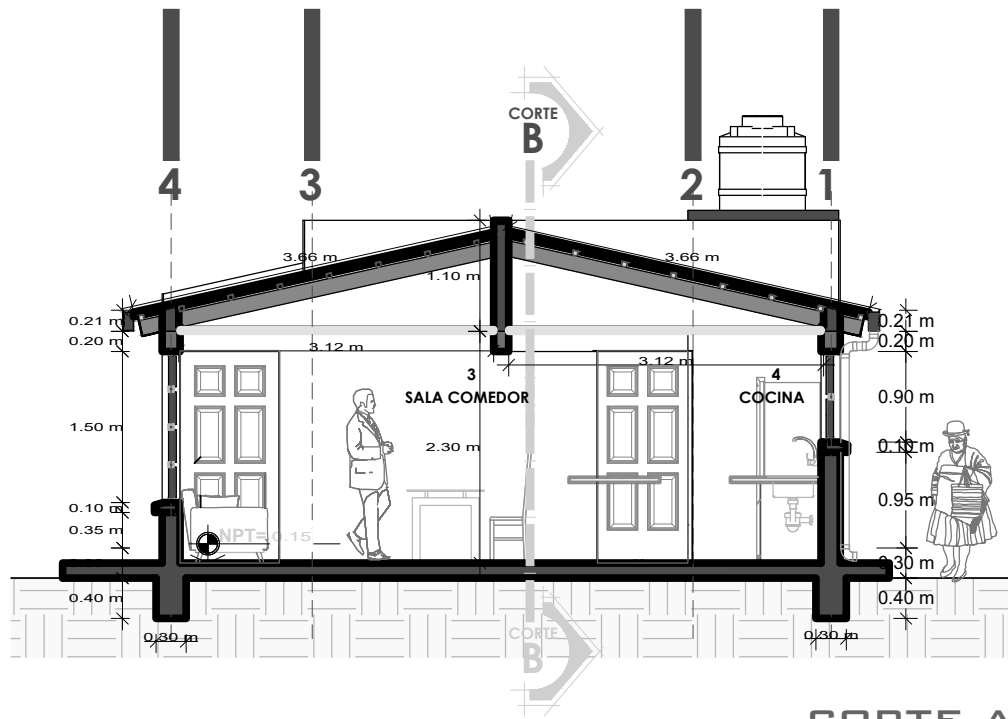

CORTE A-A

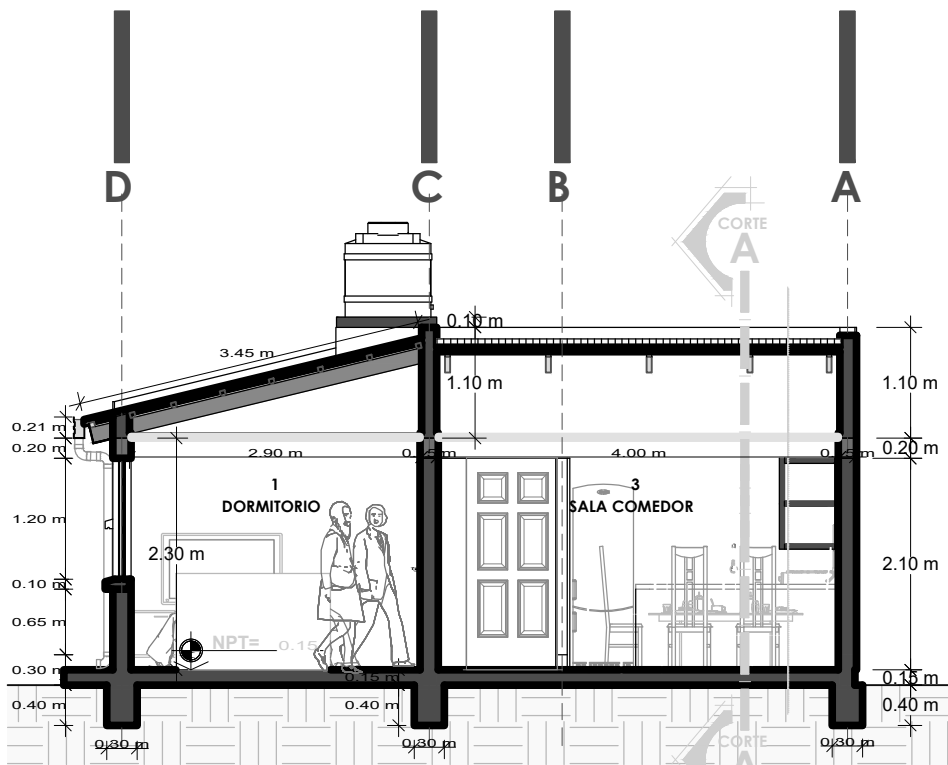

CORTE B-B

PLANO DE CORTES



NOMBRE DEL PROYECTO	DISEÑO ARQUITECTONICO	REVISADO Y APROBADO	DEPARTAMENTAL ORURO
<b>PROYECTO DE VIVIENDA CUALITATIVA EN EL MUNICIPIO DE ORURO -FASE(CII) 2024- ORURO</b>			AREA 44.98 m <sup>2</sup>
			ESCALA 1:75
			FECHA: MARZO 2024
			LAMINA <b>8 - 20</b>
<b>AGENCIA ESTATAL DE VIVIENDA - DEPARTAMENTO ORURO</b>			GESTION - 2024

VIVIENDA CUALITATIVA - ORURO-2024

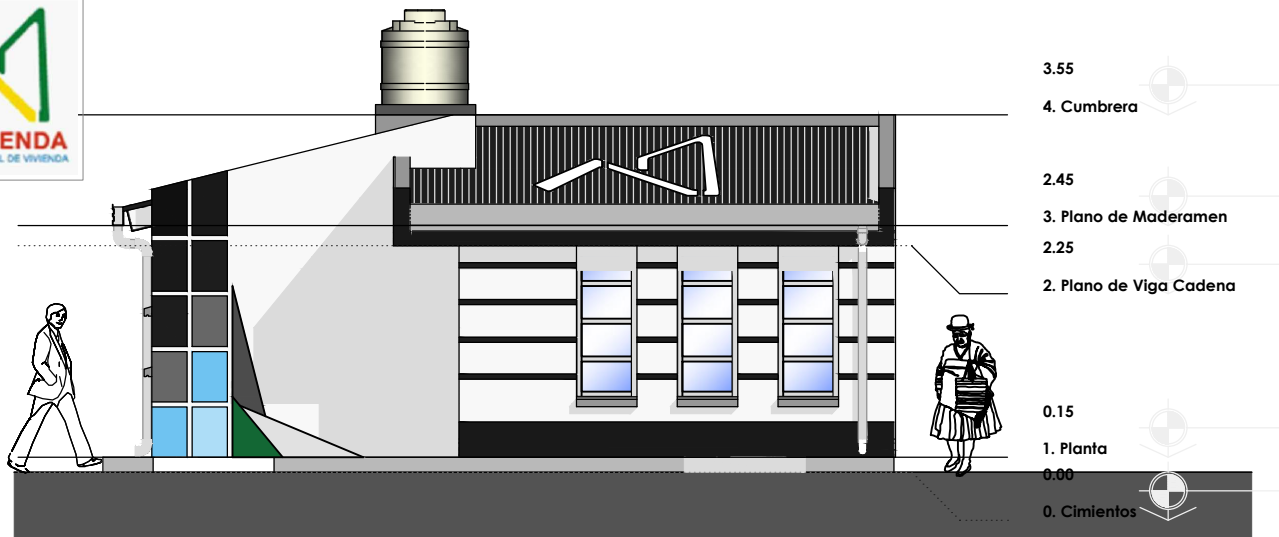

VIVIENDA CUALITATIVA - ORURO-2024

**PLANO DE ELEVACIONES**

NOMBRE DEL PROYECTO	DISEÑO ARQUITECTONICO	REVISADO Y APROBADO	DEPARTAMENTAL ORURO	
<b>PROYECTO DE VIVIENDA CUALITATIVA EN EL MUNICIPIO DE ORURO -FASE(CII) 2024- ORURO</b>			AREA	44.98 m <sup>2</sup>
			ESCALA	1:75
			FECHA: MARZO 2024	
			LAMINA	<b>9 - 20</b>
<b>AGENCIA ESTATAL DE VIVIENDA - DEPARTAMENTO ORURO</b>			GESTION - 2024	

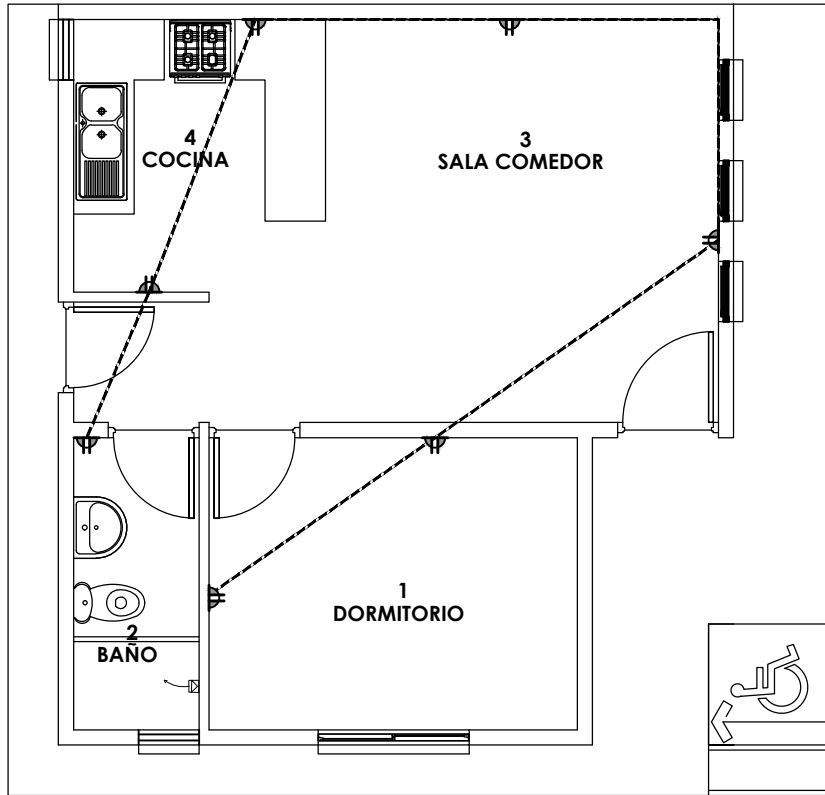
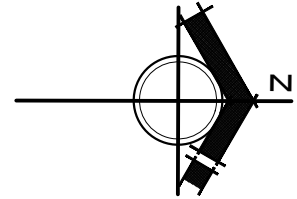

**SIMBOLOGIA Y REFERENCIAS**

	TABLERO DE DISTRIBUCION
C1-C2-C3	CIRCUITOS
	CABLE Nº12 TOMACORRIENTES
	ILUMINACION INCANDESCENTE SOCKET DE PORCELANA
	INTERRUPTOR SIMPLE

**INSTALACION ELECTRICA**



**¡Construyendo nuevos sueños!**  
AEV-ORU-0446

NOMBRE DEL PROYECTO	DISEÑO ARQUITECTONICO	REVISADO Y APROBADO	DEPARTAMENTAL ORURO	
PROYECTO DE VIVIENDA CUALITATIVA EN EL MUNICIPIO DE ORURO -FASE(CII) 2024- ORURO			AREA	44.98 m <sup>2</sup>
			ESCALA	1:75
			FECHA: MARZO 2024	
			LAMINA	<b>11 - 20</b>
AGENCIA ESTATAL DE VIVIENDA - DEPARTAMENTO ORURO			GESTION - 2024	

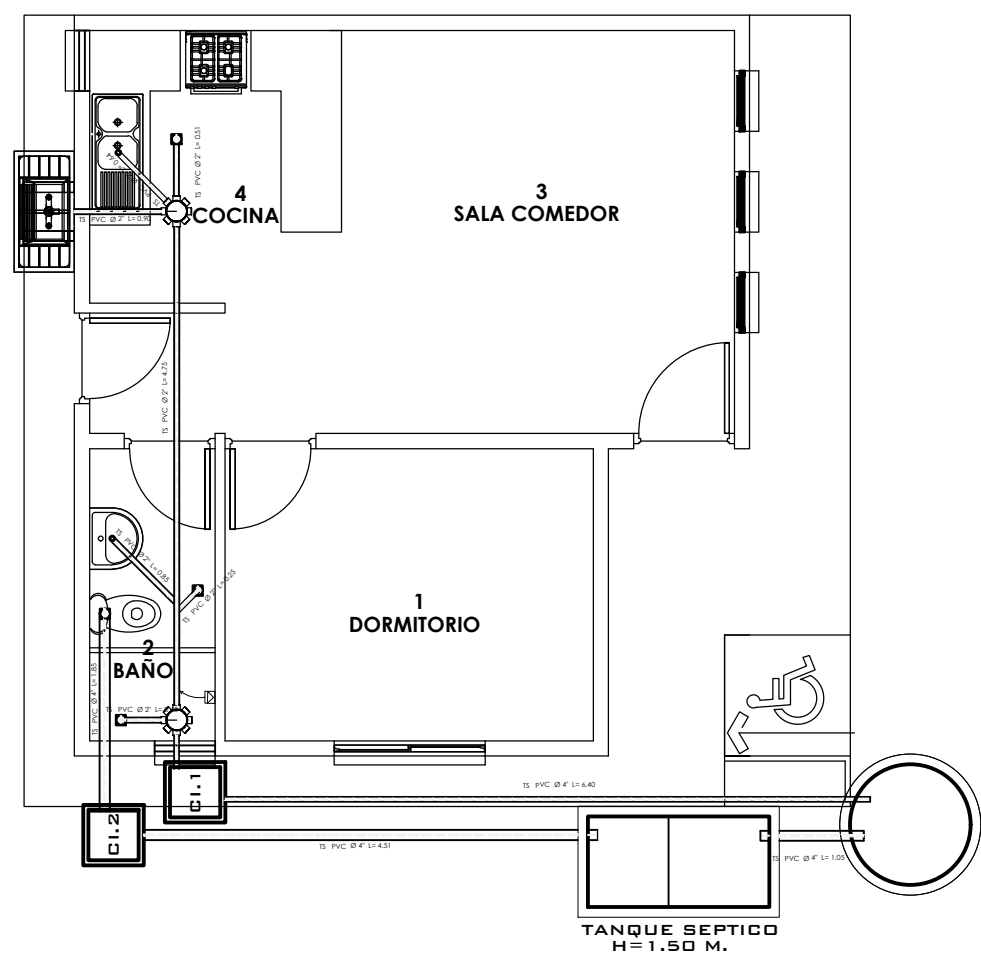
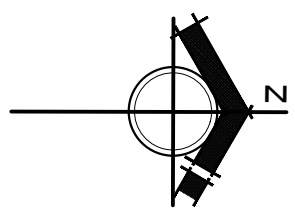

POZO ABSORBENTE  
H=1.90 M.

VIVIENDA CUALITATIVA - ORURO-2024

INSTALACION SANITARIA



NOMBRE DEL PROYECTO	DISEÑO ARQUITECTONICO	REVISADO Y APROBADO	DEPARTAMENTAL ORURO	
PROYECTO DE VIVIENDA CUALITATIVA EN EL MUNICIPIO DE ORURO -FASE(CII) 2024- ORURO			AREA	44.98 m <sup>2</sup>
			ESCALA	1:75
			FECHA: MARZO 2024	
			LAMINA	12 - 20
AGENCIA ESTATAL DE VIVIENDA - DEPARTAMENTO ORURO			GESTION - 2024	

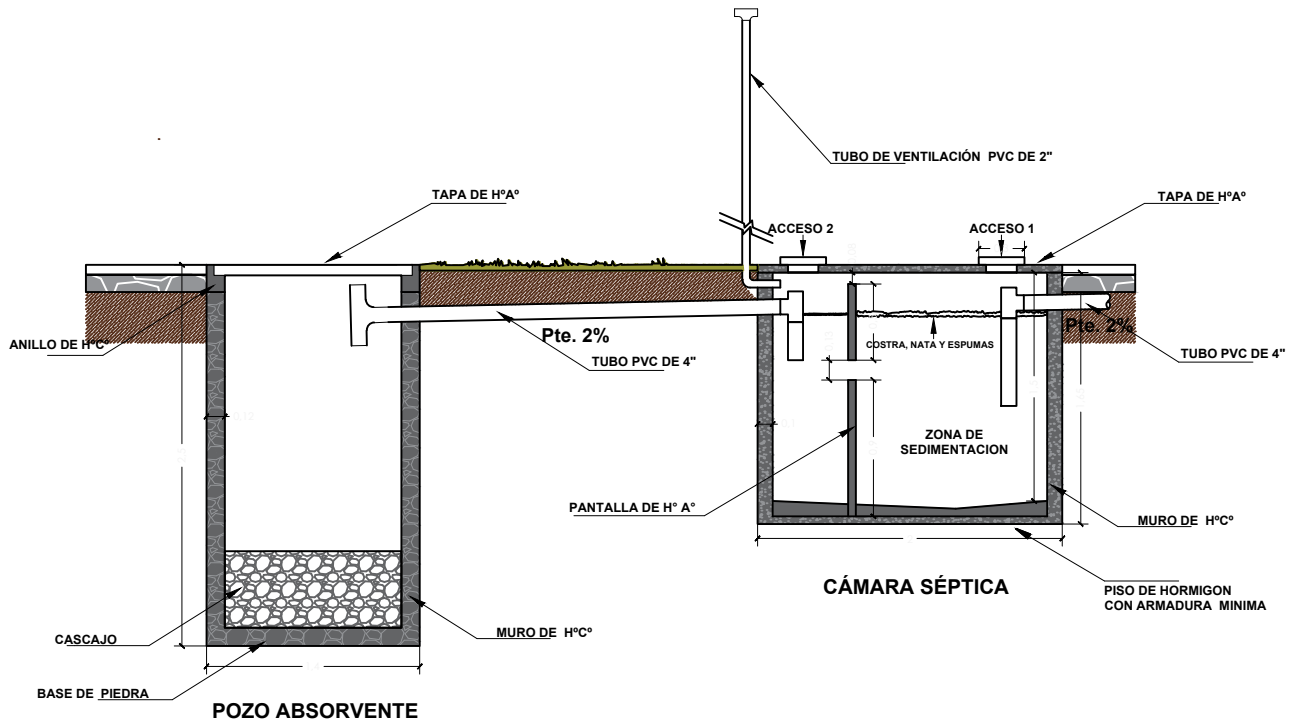
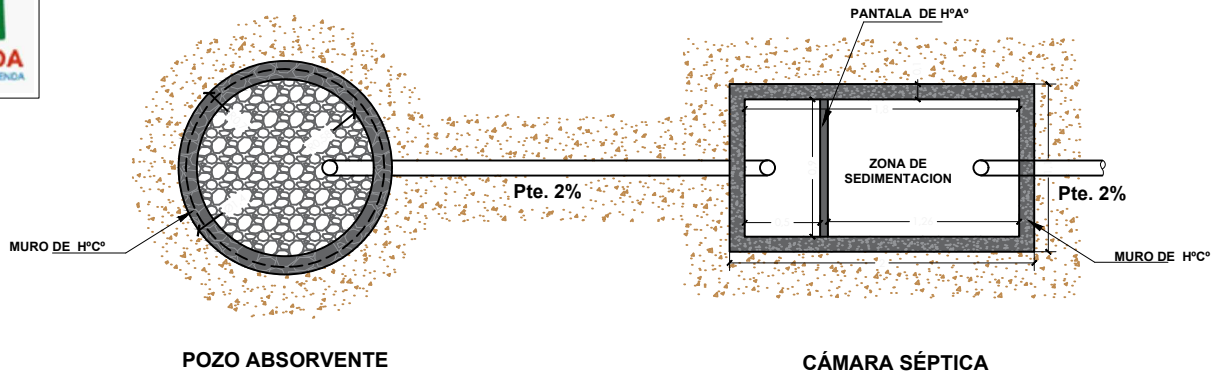

PLANO CAMARA Y POZO ABSORVENTE

BICENTENARIO DE BOLIVIA  
¡Construyendo nuevos sueños!  
AEV-ORU-0446

NOMBRE DEL PROYECTO	DISEÑO ARQUITECTONICO	REVISADO Y APROBADO	DEPARTAMENTAL ORURO
PROYECTO DE VIVIENDA CUALITATIVA EN EL MUNICIPIO DE ORURO -FASE(CII) 2024- ORURO			AREA 44.98 m <sup>2</sup>
			ESCALA 1:75
			FECHA: MARZO 2024
			LAMINA 13 - 20
AGENCIA ESTATAL DE VIVIENDA - DEPARTAMENTO ORURO			GESTION - 2024

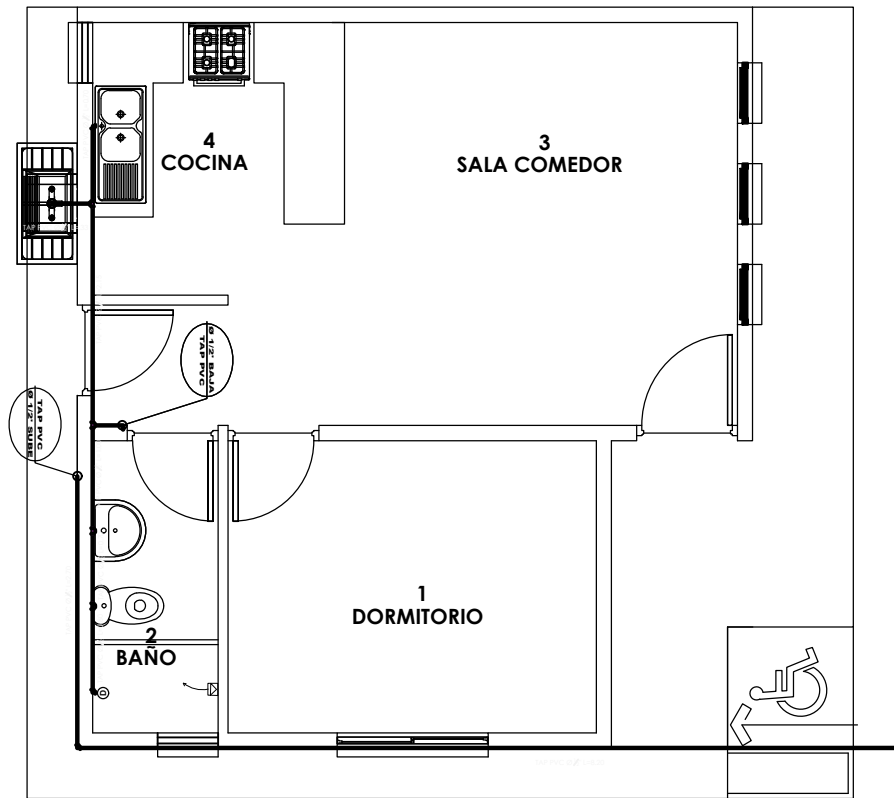
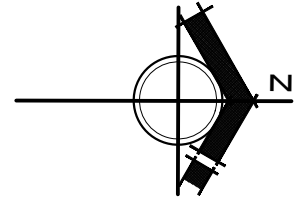

SIMBOLOGIA Y REFERENCIAS	
	DUCHA
	INODORO
	LAVAMANOS
	LAVAPLATOS
	MEDIDOR
	TUBERIA DE AGUA POTABLE
	LLAVE DE PASO

## INSTALACION AGUA POTABLE



NOMBRE DEL PROYECTO	DISEÑO ARQUITECTONICO	REVISADO Y APROBADO	DEPARTAMENTAL ORURO	
PROYECTO DE VIVIENDA CUALITATIVA EN EL MUNICIPIO DE ORURO -FASE(CII) 2024- ORURO			AREA	44.98 m <sup>2</sup>
			ESCALA	1:75
			FECHA: MARZO 2024	
			LAMINA	14 - 20
AGENCIA ESTATAL DE VIVIENDA - DEPARTAMENTO ORURO			GESTION - 2024	

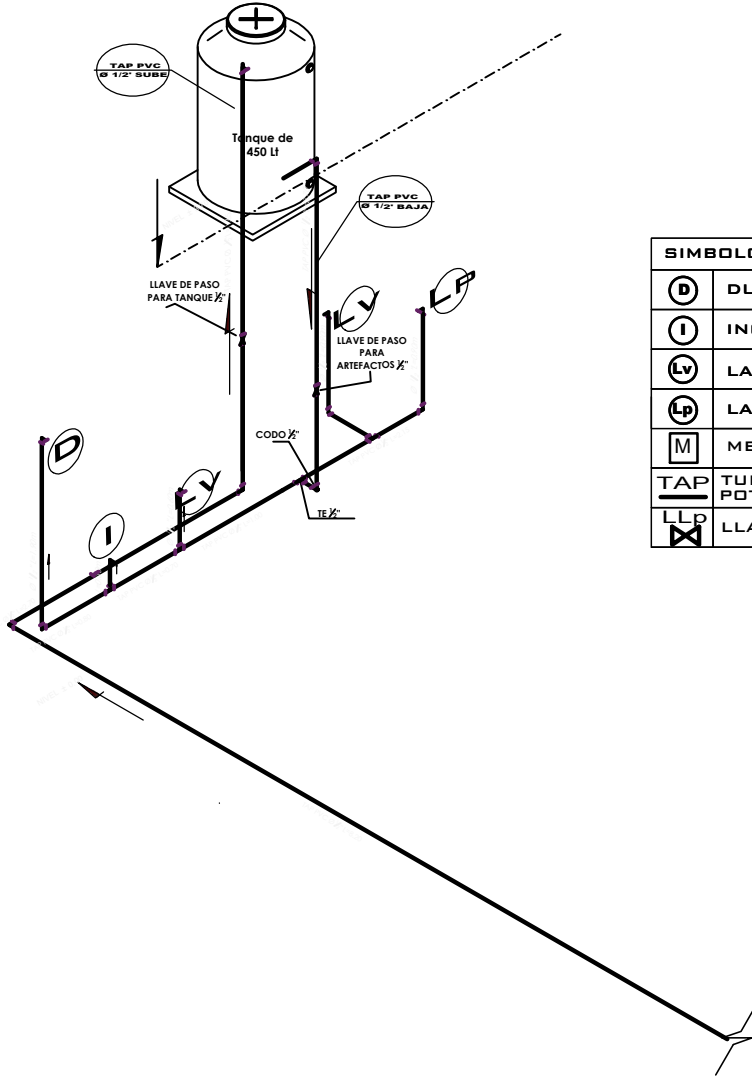

SIMBOLOGIA Y REFERENCIAS	
<b>D</b>	DUCHA
<b>I</b>	INODORO
<b>Lv</b>	LAVAMANOS
<b>Lp</b>	LAVAPLATOS
<b>M</b>	MEDIDOR
<b>TAP</b>	TUBERIA DE AGUA POTABLE
<b>LLP</b>	LLAVE DE PASO

### ISOMETRICO AGUA POTABLE

**BICENTENARIO DE BOLIVIA**

**¡Construyendo nuevos sueños!**

AEV-ORU-0446

NOMBRE DEL PROYECTO	DISEÑO ARQUITECTONICO	REVISADO Y APROBADO	DEPARTAMENTAL ORURO	
PROYECTO DE VIVIENDA CUALITATIVA EN EL MUNICIPIO DE ORURO -FASE(CII) 2024- ORURO			AREA	44.98 m <sup>2</sup>
			ESCALA	1:75
			FECHA: MARZO 2024	
			LAMINA	<b>15 - 20</b>
AGENCIA ESTATAL DE VIVIENDA - DEPARTAMENTO ORURO			GESTION - 2024	

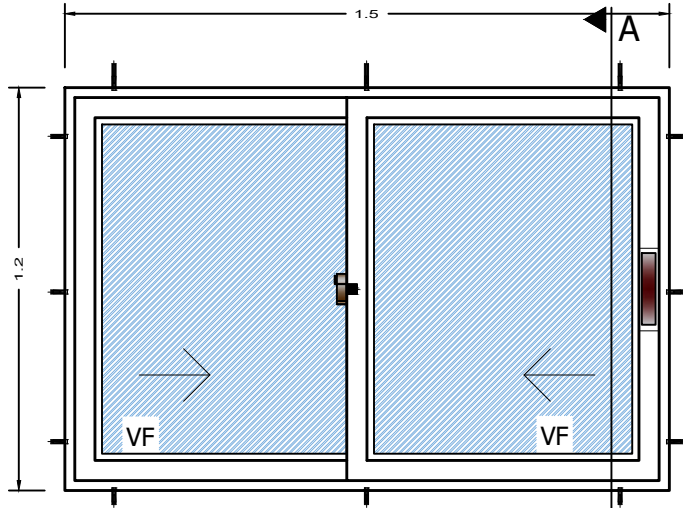

ELEVACION

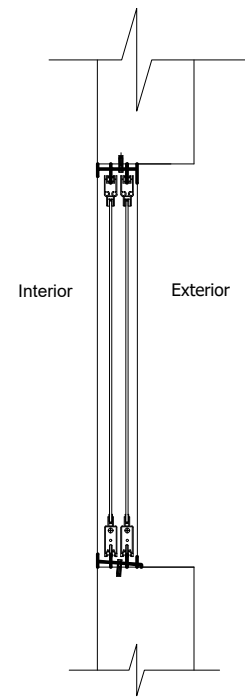

SECCION A-A

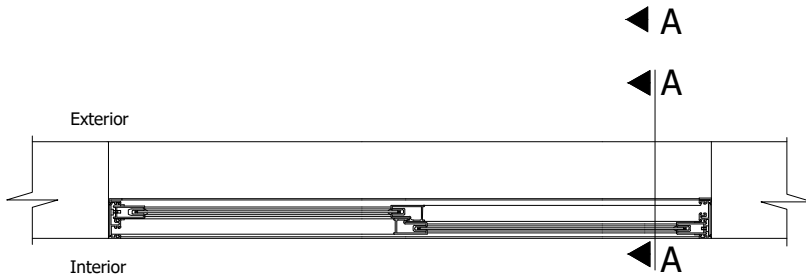

PLANTA

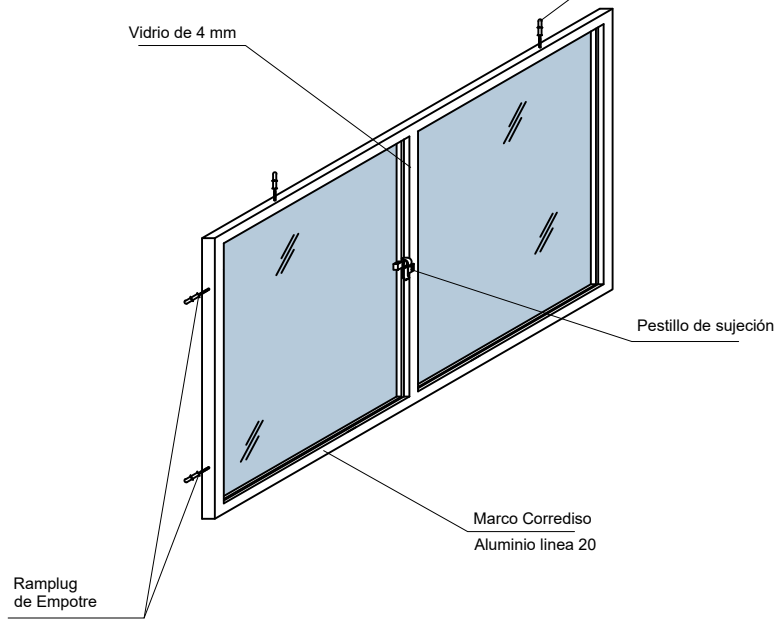

DETALLE: VENTANA DE ALUMINIO



NOMBRE DEL PROYECTO	DISEÑO ARQUITECTONICO	REVISADO Y APROBADO	DEPARTAMENTAL ORURO	
<b>PROYECTO DE VIVIENDA CUALITATIVA EN EL MUNICIPIO DE ORURO -FASE(CII) 2024- ORURO</b>			AREA	44.98 m <sup>2</sup>
			ESCALA	1:75
			FECHA: MARZO 2024	
			LAMINA	<b>16 - 20</b>
<b>AGENCIA ESTATAL DE VIVIENDA - DEPARTAMENTO ORURO</b>			GESTION - 2024	

VIVIENDA CUALITATIVA - ORURO-2024



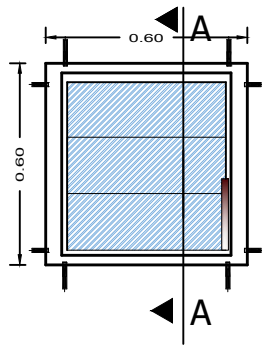

ELEVACION

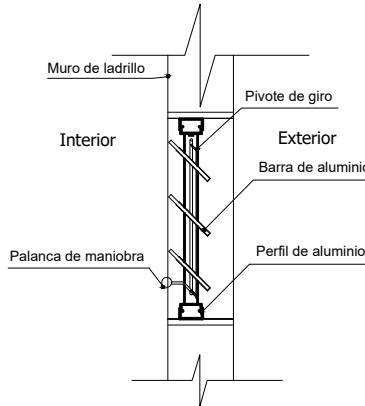

SECCION A-A

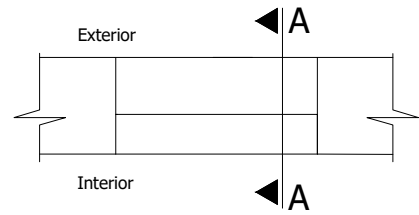

PLANTA

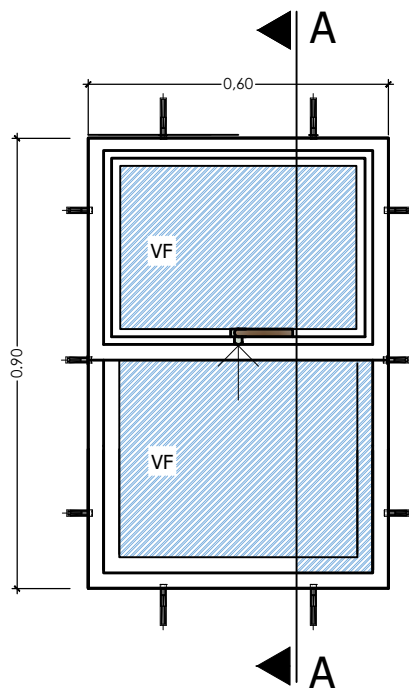

ELEVACION

ELEVACION

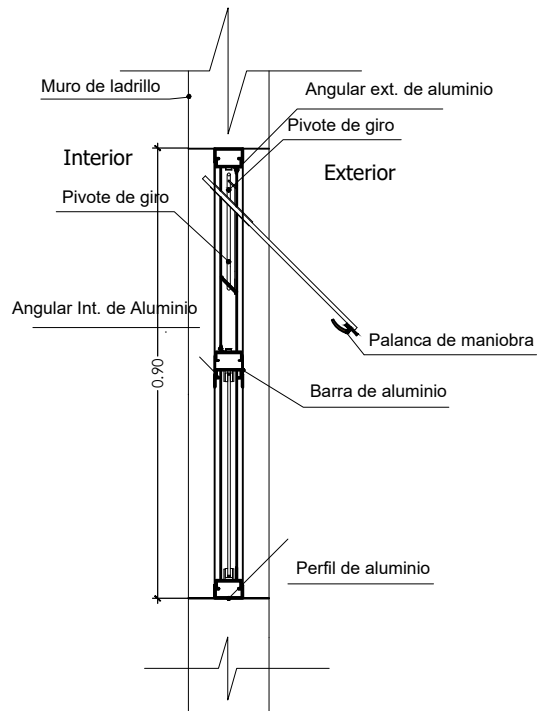

SECCION A-A

DETALLE: VENTANA DE ALUMINIO



¡Construyendo nuevos sueños!  
AEV-ORU-0446

NOMBRE DEL PROYECTO	DISEÑO ARQUITECTONICO	REVISADO Y APROBADO	DEPARTAMENTAL ORURO
PROYECTO DE VIVIENDA CUALITATIVA EN EL MUNICIPIO DE ORURO -FASE(CII) 2024- ORURO			AREA 44.98 m <sup>2</sup>
			ESCALA 1:75
			FECHA: MARZO 2024
			LAMINA 17 - 20
AGENCIA ESTATAL DE VIVIENDA - DEPARTAMENTO ORURO			GESTION - 2024

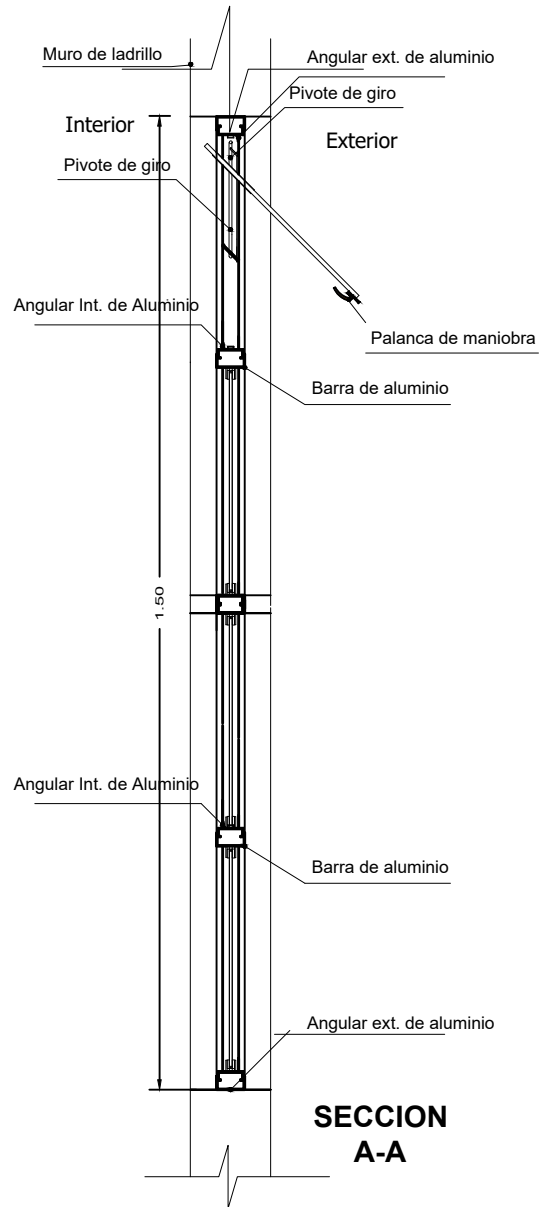
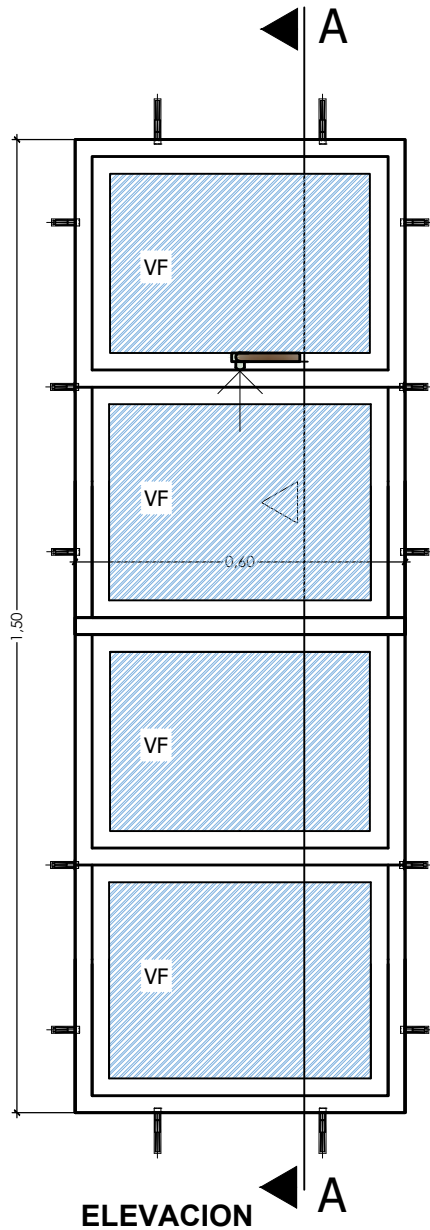

VIVIENDA CUALITATIVA - ORURO-2024

**DETALLE: VENTANA DE ALUMINIO**

**BICENTENARIO DE BOLIVIA**

**¡Construyendo nuevos sueños!**

AEV-ORU-0446

NOMBRE DEL PROYECTO	DISEÑO ARQUITECTONICO	REVISADO Y APROBADO	DEPARTAMENTAL ORURO	
PROYECTO DE VIVIENDA CUALITATIVA EN EL MUNICIPIO DE ORURO -FASE(CII) 2024- ORURO			AREA	44.98 m <sup>2</sup>
			ESCALA	1:75
			FECHA: MARZO 2024	
			LAMINA	<b>18 - 20</b>
AGENCIA ESTATAL DE VIVIENDA - DEPARTAMENTO ORURO			GESTION - 2024	

# Puerta tipo 1

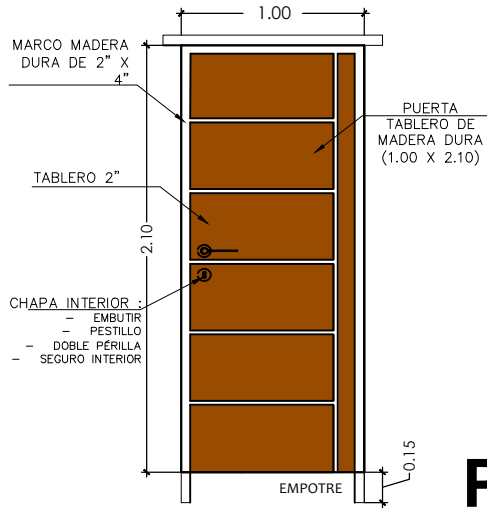

**P1**

# Puerta tipo 1

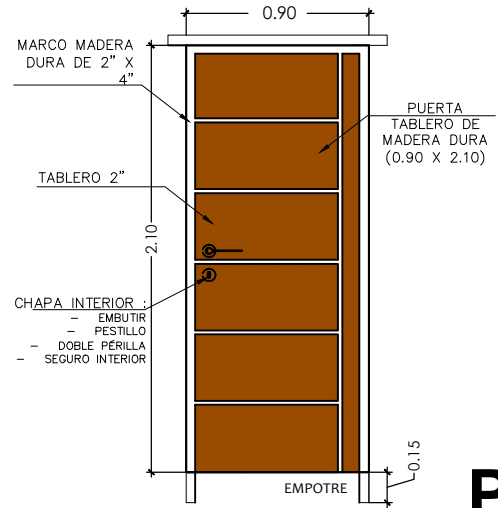

**P2**

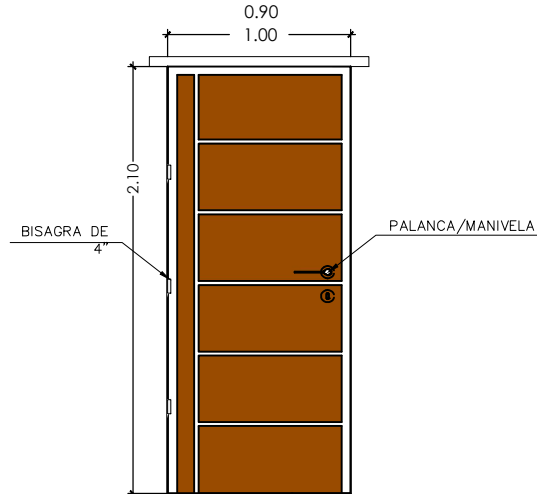

## DETALLE: PUERTA DE MADERA

NOMBRE DEL PROYECTO	DISEÑO ARQUITECTONICO	REVISADO Y APROBADO	DEPARTAMENTAL ORURO	
PROYECTO DE VIVIENDA CUALITATIVA EN EL MUNICIPIO DE ORURO -FASE(CII) 2024- ORURO			AREA	44.98 m <sup>2</sup>
			ESCALA	1:75
			FECHA: MARZO 2024	
			LAMINA	<b>19 - 20</b>
AGENCIA ESTATAL DE VIVIENDA - DEPARTAMENTO ORURO			GESTION - 2024	

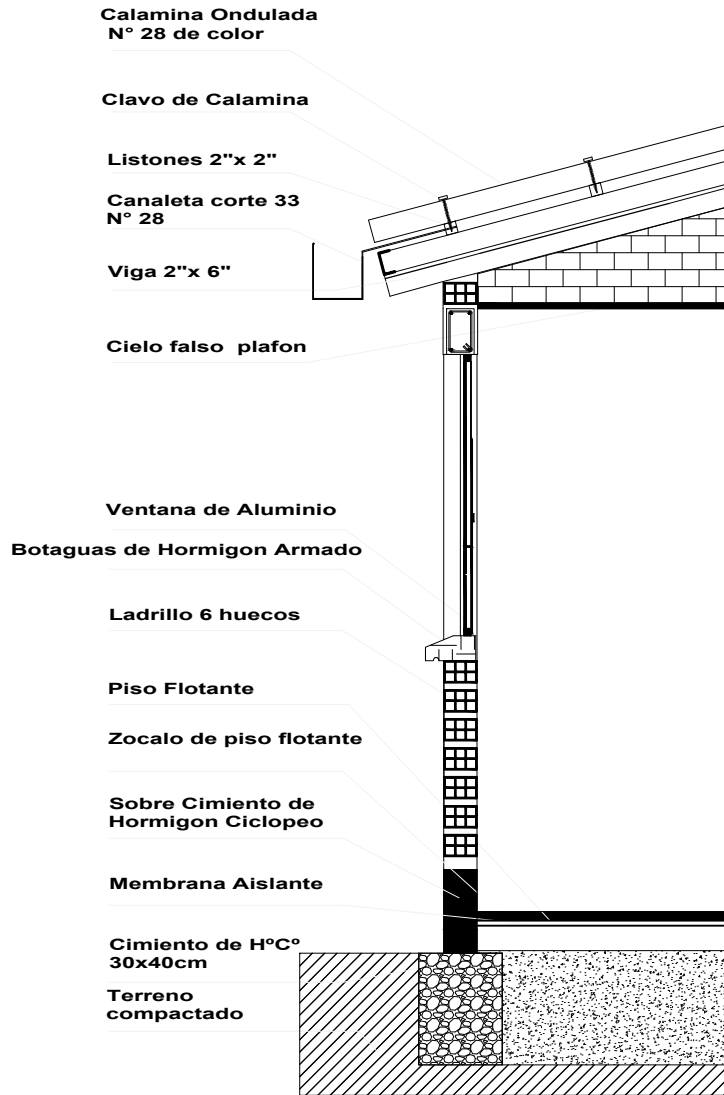

VIVIENDA CUALITATIVA - ORURO-2024

**DETALLE: CORTE DE BORDE**

AEV-ORU-0446

NOMBRE DEL PROYECTO	DISEÑO ARQUITECTONICO	REVISADO Y APROBADO	DEPARTAMENTAL ORURO	
<b>PROYECTO DE VIVIENDA CUALITATIVA EN EL MUNICIPIO DE ORURO -FASE(CII) 2024- ORURO</b>			AREA	44.98 m <sup>2</sup>
			ESCALA	1:75
			FECHA: MARZO 2024	
			LAMINA	<b>20 - 20</b>
<b>AGENCIA ESTATAL DE VIVIENDA - DEPARTAMENTO ORURO</b>			GESTION - 2024	