

PLANO DE CIMIENTOS

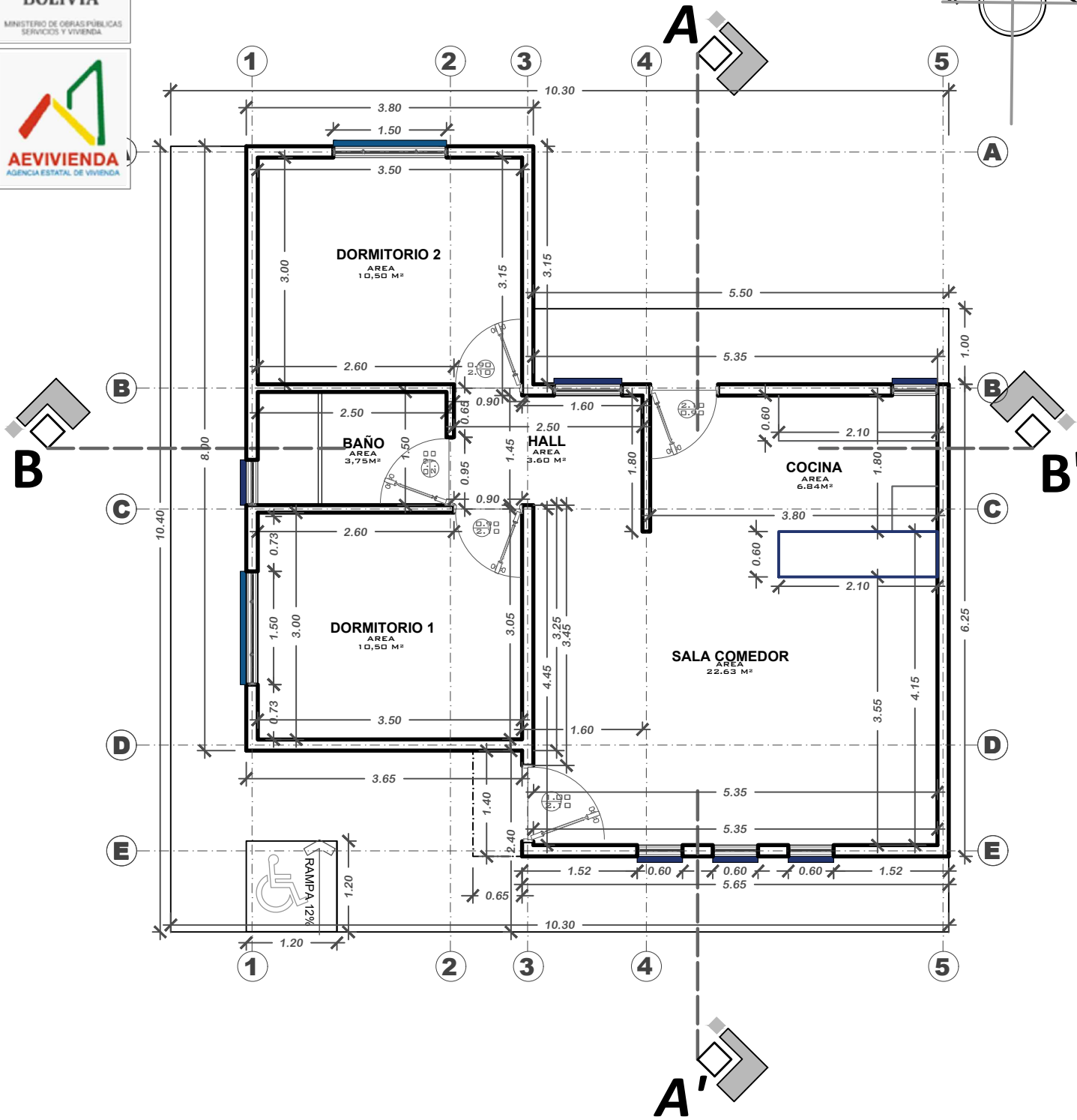

NOMBRE DEL PROYECTO	DISEÑO ARQUITECTONICO	REVISADO Y APROBADO	DEPARTAMENTAL ORURO	
PROYECTO DE VIVIENDA NUEVA AUTOCONSTRUCCION EN EL MUNICIPIO DE ESMERALDA -FASE(III) 2024-ORURO			AREA	64.99 m ²
			ESCALA	1:75
			FECHA: MARZO 2024	
			LAMINA	1 - 22
AGENCIA ESTATAL DE VIVIENDA - DEPARTAMENTO ORURO			GESTION - 2024	

VIVIENDA NUEVA AUTOCONSTRUCCION 2024 TIPOLOGIA 2

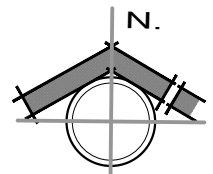

VIVIENDA NUEVA AUTOCONSTRUCCION 2024 TIPOLOGIA 2

PLANTA ACOTADA

AEV-ORU-0396

NOMBRE DEL PROYECTO	DISEÑO ARQUITECTONICO	REVISADO Y APROBADO	DEPARTAMENTAL ORURO
PROYECTO DE VIVIENDA NUEVA AUTOCONSTRUCCION EN EL MUNICIPIO DE ESMERALDA -FASE(III) 2024-ORURO			AREA 64.99 m ²
			ESCALA 1:75
			FECHA: MARZO 2024
			LAMINA 2 - 22
AGENCIA ESTATAL DE VIVIENDA - DEPARTAMENTO ORURO			GESTION - 2024

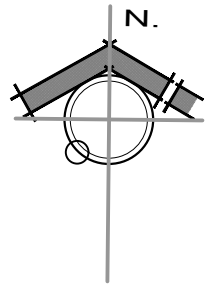

VIVIENDA NUEVA AUTOCONSTRUCCION 2024 TIPOLOGIA 2

PLANTA AMOBLADA



BICENTENARIO DE BOLIVIA

¡Construyendo nuevos sueños!

AEV-ORU-0396

NOMBRE DEL PROYECTO	DISEÑO ARQUITECTONICO	REVISADO Y APROBADO	DEPARTAMENTAL ORURO	
PROYECTO DE VIVIENDA NUEVA AUTOCONSTRUCCION EN EL MUNICIPIO DE ESMERALDA -FASE(III) 2024-ORURO			AREA	64.99 m ²
			ESCALA	1:75
			FECHA: MARZO 2024	
			LAMINA	3 - 22
AGENCIA ESTATAL DE VIVIENDA - DEPARTAMENTO ORURO			GESTION - 2024	

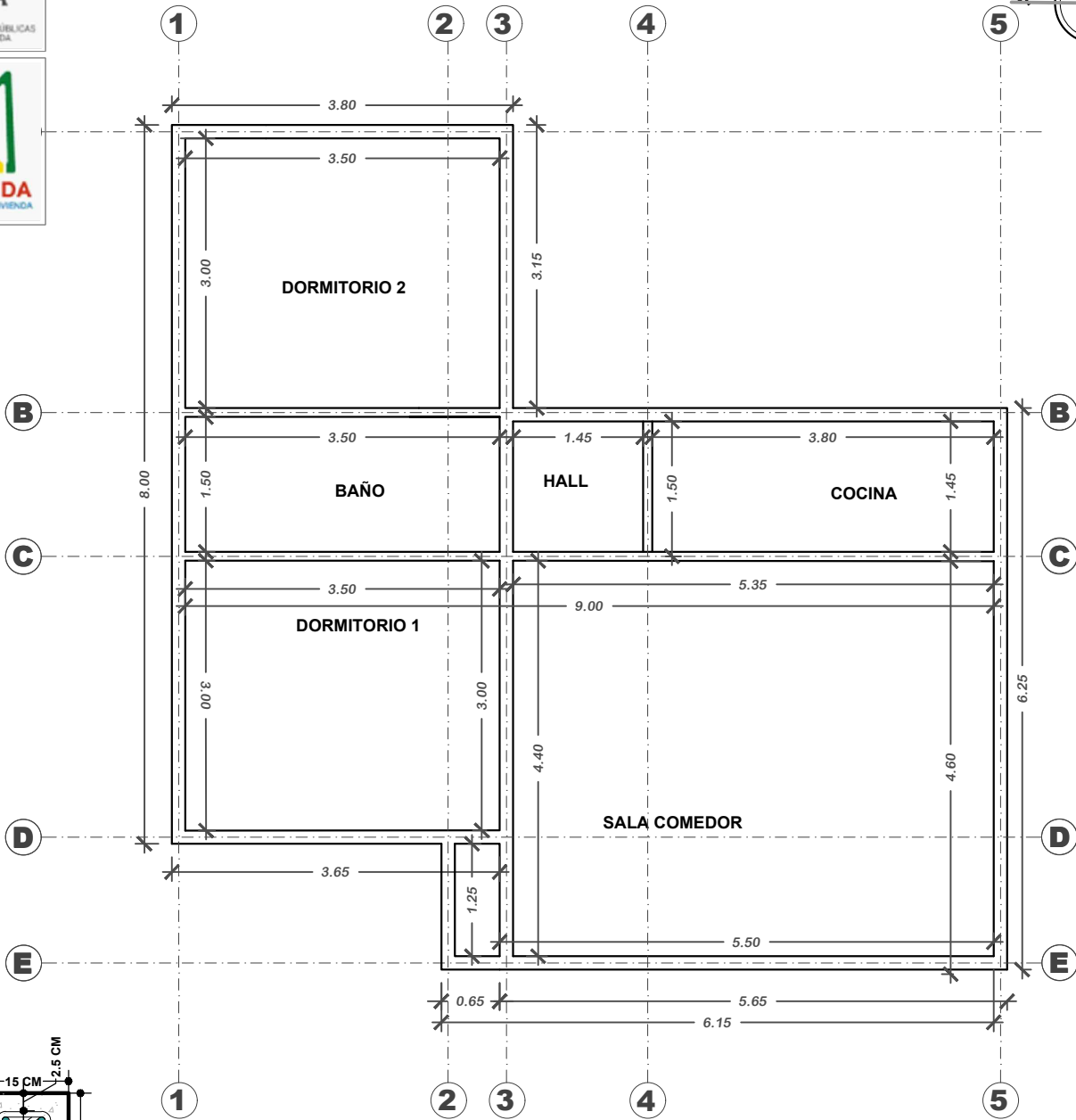
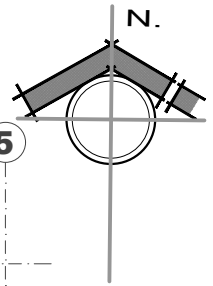

VIVIENDA NUEVA AUTOCONSTRUCCION 2024 TIPOLOGIA 2

SECCION VIGA

H^oA^o
Esc. 1:10

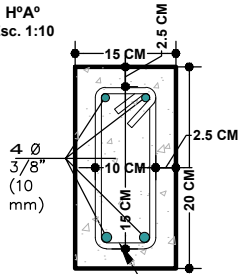

ESTRIBO
Ø 1/4" (6mm)
c/20 cm

PLANO DE VIGAS

AEV-ORU-0396

NOMBRE DEL PROYECTO	DISEÑO ARQUITECTONICO	REVISADO Y APROBADO	DEPARTAMENTAL ORURO	
PROYECTO DE VIVIENDA NUEVA AUTOCONSTRUCCION EN EL MUNICIPIO DE ESMERALDA -FASE(III) 2024- ORURO			AREA	64.99 m ²
			ESCALA	1:75
			FECHA: MARZO 2024	
			LAMINA	4 - 22
AGENCIA ESTATAL DE VIVIENDA - DEPARTAMENTO ORURO			GESTION - 2024	

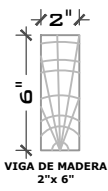
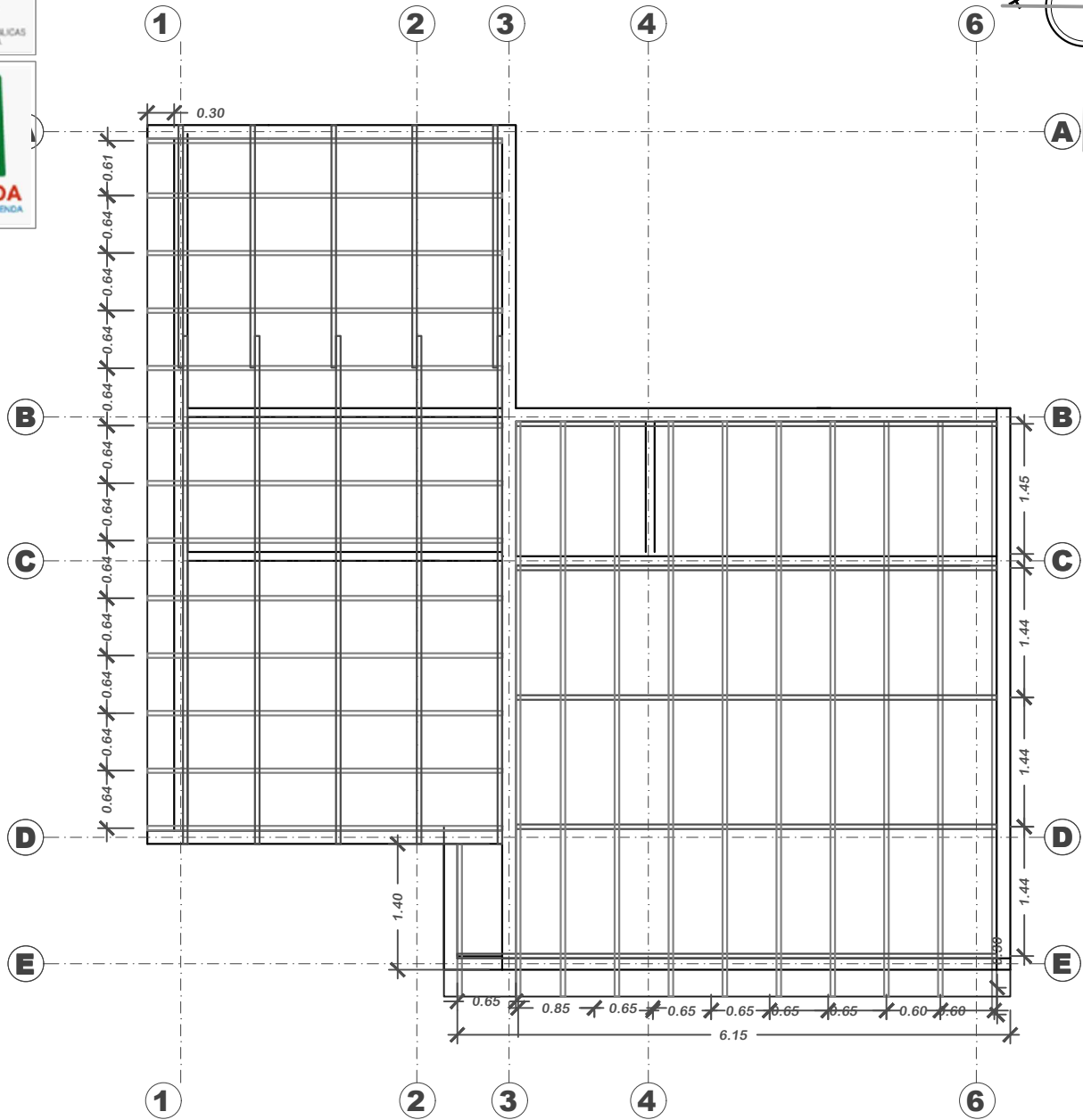
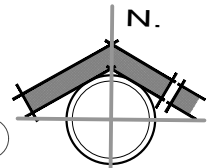

VIVIENDA NUEVA AUTOCONSTRUCCION 2024 TIPOLOGIA 2

PLANO MADERAMEN

AEV-ORU-0396

NOMBRE DEL PROYECTO	DISEÑO ARQUITECTONICO	REVISADO Y APROBADO	DEPARTAMENTAL ORURO	
PROYECTO DE VIVIENDA NUEVA AUTOCONSTRUCCION EN EL MUNICIPIO DE ESMERALDA -FASE(III) 2024- ORURO			AREA	64.99 m ²
			ESCALA	1:75
			FECHA: MARZO 2024	
			LAMINA	5 - 22
AGENCIA ESTATAL DE VIVIENDA - DEPARTAMENTO ORURO			GESTION - 2024	

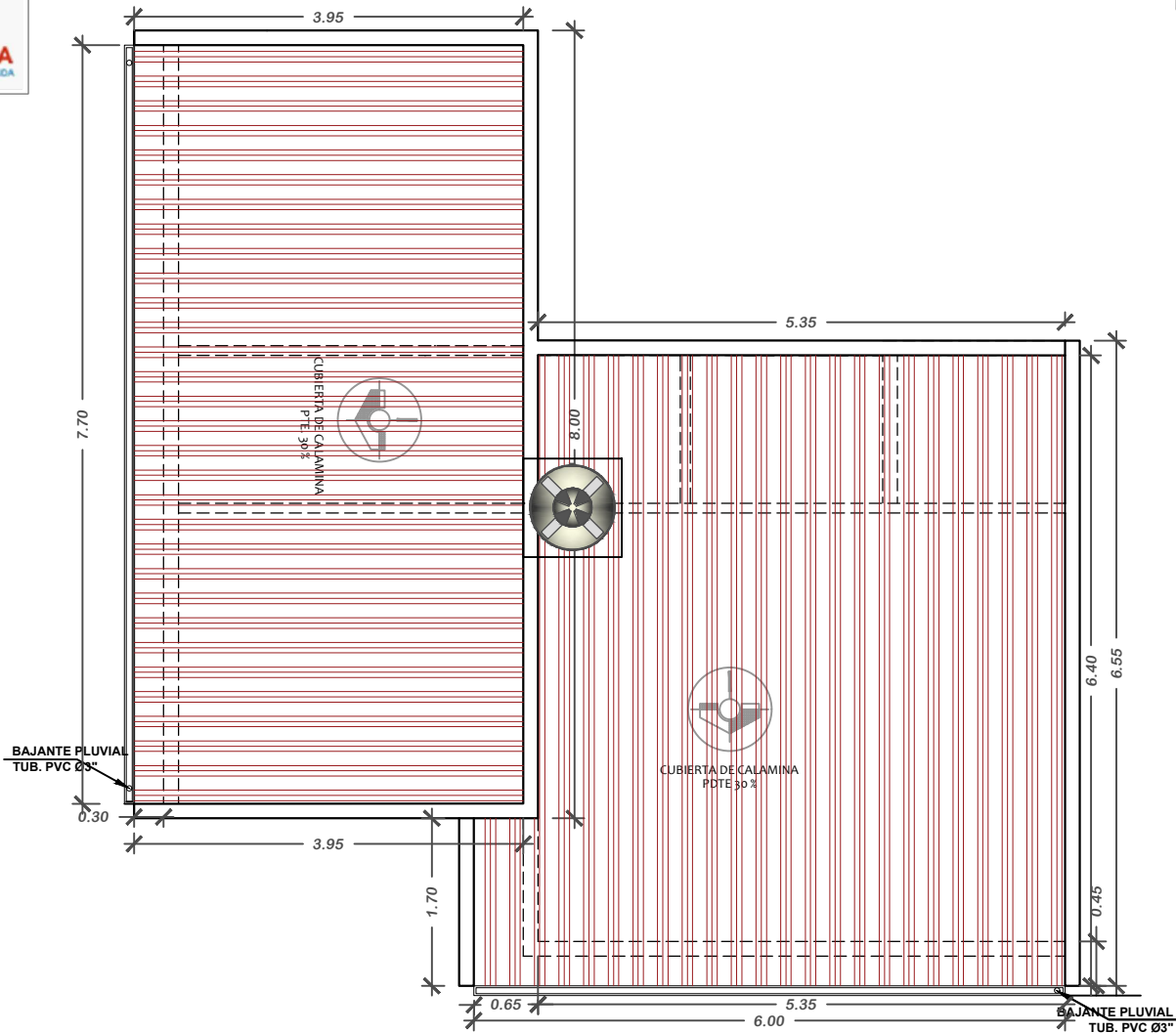
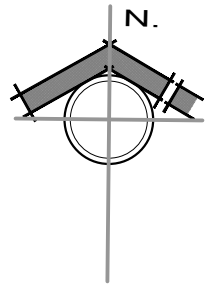

VIVIENDA NUEVA AUTOCONSTRUCCION 2024 TIPOLOGIA 2

PLANO DE CUBIERTAS

BICENTENARIO DE BOLIVIA

¡Construyendo nuevos sueños!

AEV-ORU-0396

NOMBRE DEL PROYECTO	DISEÑO ARQUITECTONICO	REVISADO Y APROBADO	DEPARTAMENTAL ORURO	
PROYECTO DE VIVIENDA NUEVA AUTOCONSTRUCCION EN EL MUNICIPIO DE ESMERALDA -FASE(III) 2024-ORURO			AREA	64.99 m ²
			ESCALA	1:75
			FECHA: MARZO 2024	
			LAMINA	6 - 22
AGENCIA ESTATAL DE VIVIENDA - DEPARTAMENTO ORURO			GESTION - 2024	

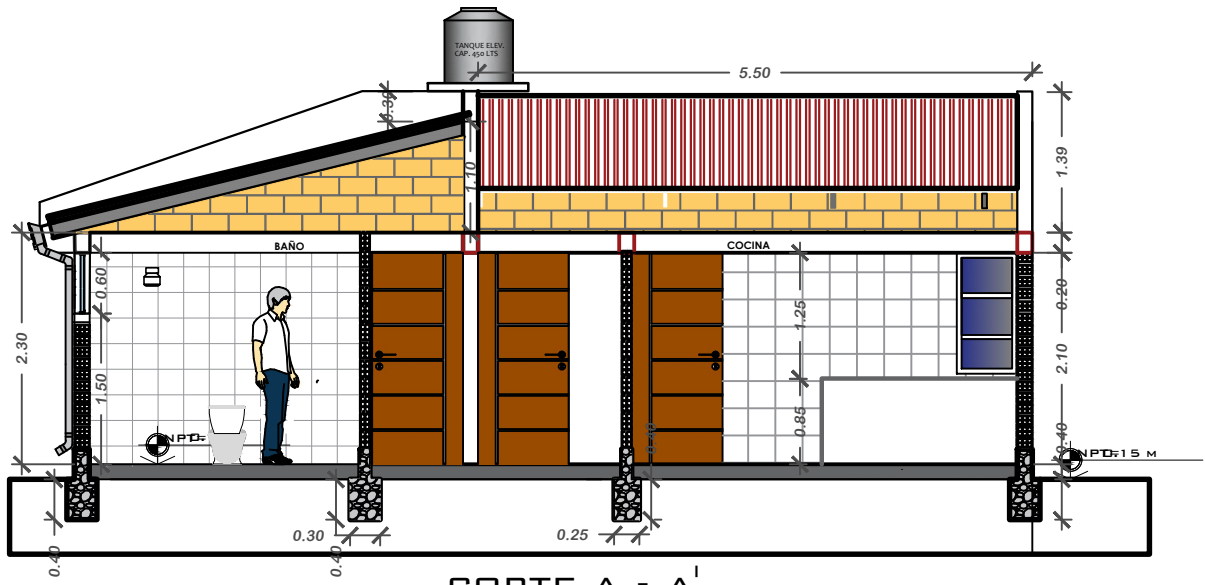

CORTE A - A'

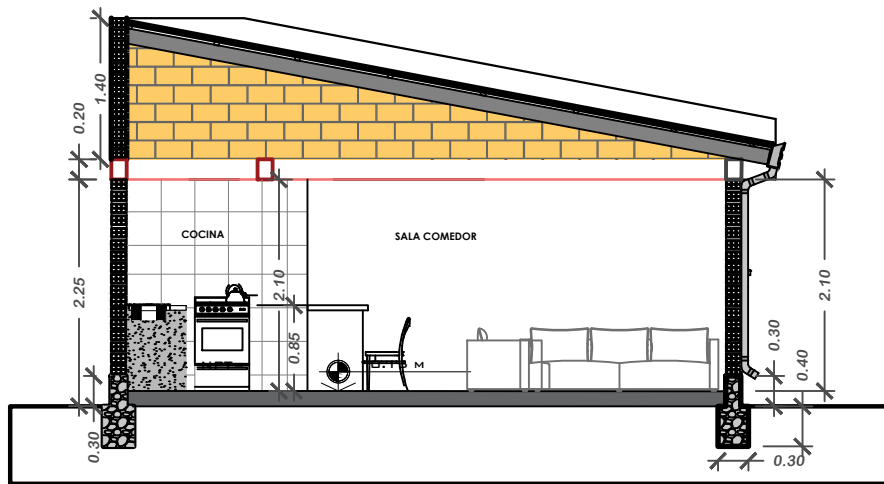

CORTE B - B'

VIVIENDA NUEVA AUTOCONSTRUCCION 2024 TIPOLOGIA 2

PLANO CORTES



NOMBRE DEL PROYECTO	DISEÑO ARQUITECTONICO	REVISADO Y APROBADO	DEPARTAMENTAL ORURO
PROYECTO DE VIVIENDA NUEVA AUTOCONSTRUCCION EN EL MUNICIPIO DE ESMERALDA -FASE(III) 2024- ORURO			AREA 64.99 m ²
			ESCALA 1:75
			FECHA: MARZO 2024
			LAMINA 7 - 22
AGENCIA ESTATAL DE VIVIENDA - DEPARTAMENTO ORURO			GESTION - 2024



el evacion frontal



VIVIENDA NUEVA AUTOCONSTRUCCION 2024 TIPOLOGIA 2

PLANO ELEVACIONES

BICENTENARIO DE BOLIVIA
¡Construyendo nuevos sueños!
 AEV-ORU-0396

NOMBRE DEL PROYECTO	DISEÑO ARQUITECTONICO	REVISADO Y APROBADO	DEPARTAMENTAL ORURO	
PROYECTO DE VIVIENDA NUEVA AUTOCONSTRUCCION EN EL MUNICIPIO DE ESMERALDA -FASE(III) 2024-ORURO			AREA	64.99 m ²
			ESCALA	1:75
			FECHA: MARZO 2024	
			LAMINA	8 - 22
AGENCIA ESTATAL DE VIVIENDA – DEPARTAMENTO ORURO			GESTION - 2024	



VIVIENDA NUEVA AUTOCONSTRUCCION 2024 TIPOLOGIA 2

PERSPECTIVAS



BICENTENARIO DE BOLIVIA

¡Construyendo nuevos sueños!

AEV-ORU-0396

NOMBRE DEL PROYECTO	DISEÑO ARQUITECTONICO	REVISADO Y APROBADO	DEPARTAMENTAL ORURO	
PROYECTO DE VIVIENDA NUEVA AUTOCONSTRUCCION EN EL MUNICIPIO DE ESMERALDA -FASE(III) 2024-ORURO			AREA	64.99 m ²
			ESCALA	1:75
			FECHA: MARZO 2024	
			LAMINA	9 - 22

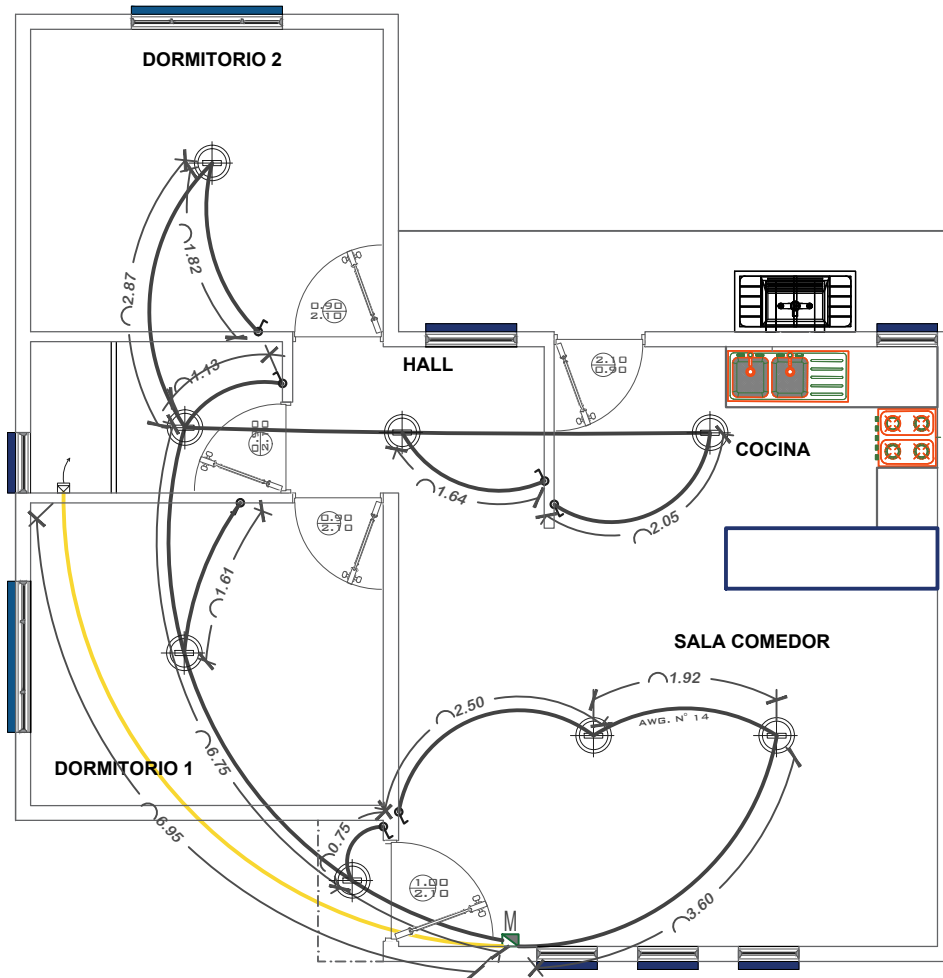
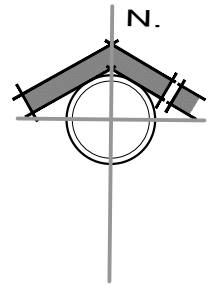

SIMBOLOGIA Y REFERENCIAS	
	TABLERO DE DISTRIBUCION
C1-C2-C3	CIRCUITOS
	CABLE N°12 TOMACORRIENTES
	ILUMINACION INCANDESCENTE ACORDA DE PROYECTUAL
	INTERRUPTOR SIMPLE

VIVIENDA NUEVA AUTOCONSTRUCCION 2024 TIPOLOGIA 2

INSTALACION ELECTRICA

BICENTENARIO DE BOLIVIA

¡Construyendo nuevos sueños!

AEV-ORU-0396

NOMBRE DEL PROYECTO	DISEÑO ARQUITECTONICO	REVISADO Y APROBADO	DEPARTAMENTAL ORURO	
PROYECTO DE VIVIENDA NUEVA AUTOCONSTRUCCION EN EL MUNICIPIO DE ESMERALDA -FASE(III) 2024-ORURO			AREA	64.99 m ²
			ESCALA	1:75
			FECHA: MARZO 2024	
			LAMINA	10 - 22
AGENCIA ESTATAL DE VIVIENDA - DEPARTAMENTO ORURO			GESTION - 2024	

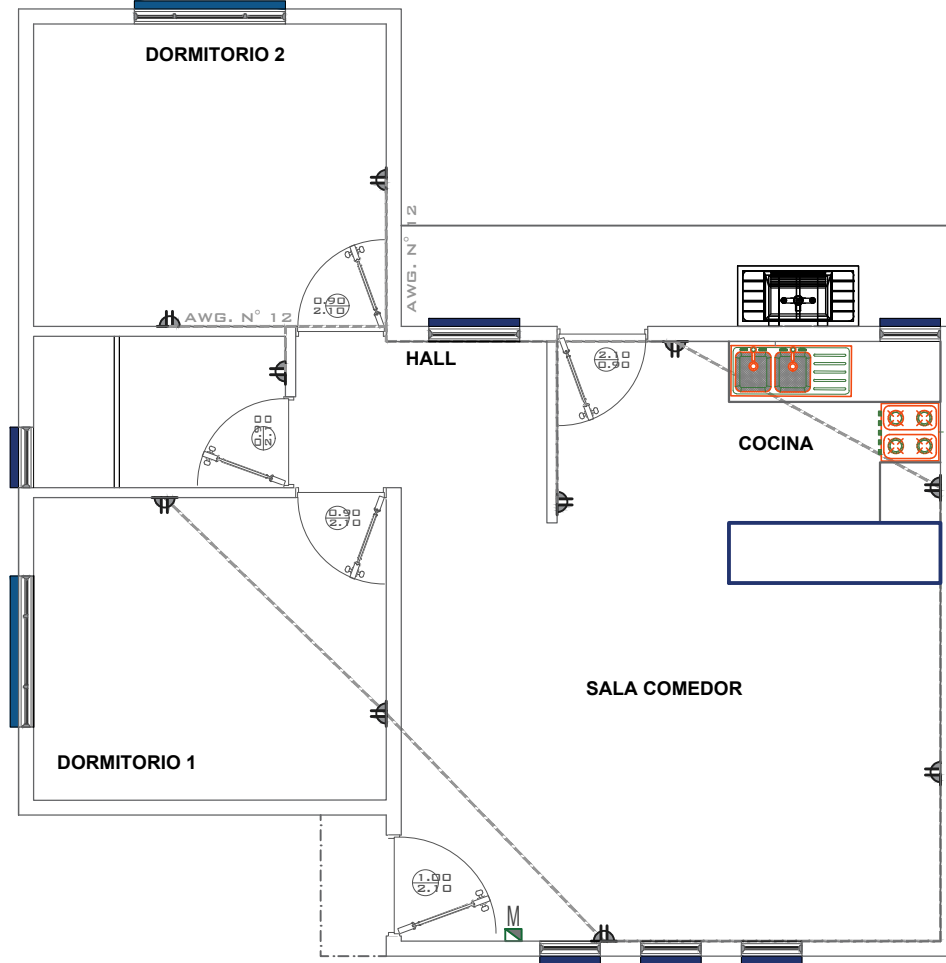
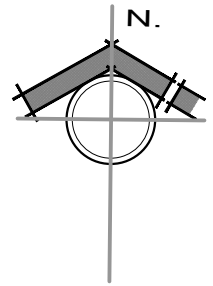

SIMBOLOGIA Y REFERENCIAS	
	TABLERO DE DISTRIBUCION
	CIRCUITOS
	CABLE N° 12 TOMACORRIENTES
	ILUMINACION INCANDESCENTE SOCKET DE PARALELA
	INTERRUPTOR SIMPLE

VIVIENDA NUEVA AUTOCONSTRUCCION 2024 TIPOLOGIA 2

INSTALACION ELECTRICA

AEV-ORU-0396

NOMBRE DEL PROYECTO	DISEÑO ARQUITECTONICO	REVISADO Y APROBADO	DEPARTAMENTAL ORURO	
PROYECTO DE VIVIENDA NUEVA AUTOCONSTRUCCION EN EL MUNICIPIO DE ESMERALDA -FASE(III) 2024-ORURO			AREA	64.99 m ²
			ESCALA	1:75
			FECHA: MARZO 2024	
			LAMINA	11 - 22
AGENCIA ESTATAL DE VIVIENDA - DEPARTAMENTO ORURO			GESTION - 2024	

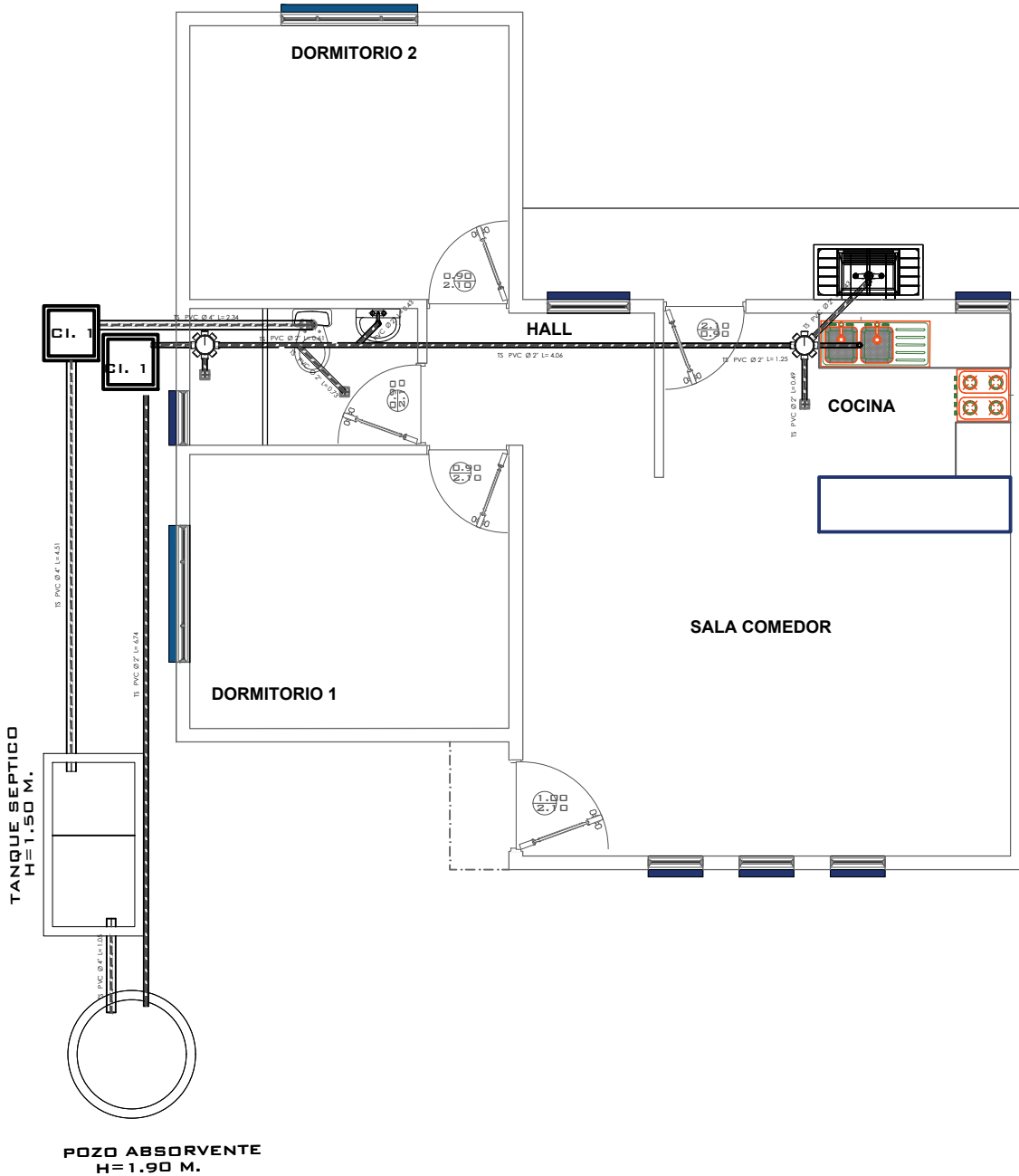
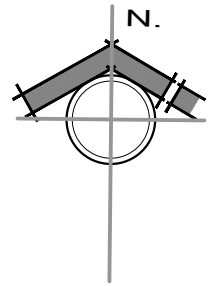

VIVIENDA NUEVA AUTOCONSTRUCCION 2024 TIPOLOGIA 2

INSTALACION SANITARIA

BICENTENARIO DE BOLIVIA

¡Construyendo nuevos sueños!

AEV-ORU-0396

NOMBRE DEL PROYECTO	DISEÑO ARQUITECTONICO	REVISADO Y APROBADO	DEPARTAMENTAL ORURO	
PROYECTO DE VIVIENDA NUEVA AUTOCONSTRUCCION EN EL MUNICIPIO DE ESMERALDA -FASE(III) 2024-ORURO			AREA	64.99 m ²
			ESCALA	1:75
			FECHA: MARZO 2024	
			LAMINA	12 - 22
AGENCIA ESTATAL DE VIVIENDA - DEPARTAMENTO ORURO			GESTION - 2024	

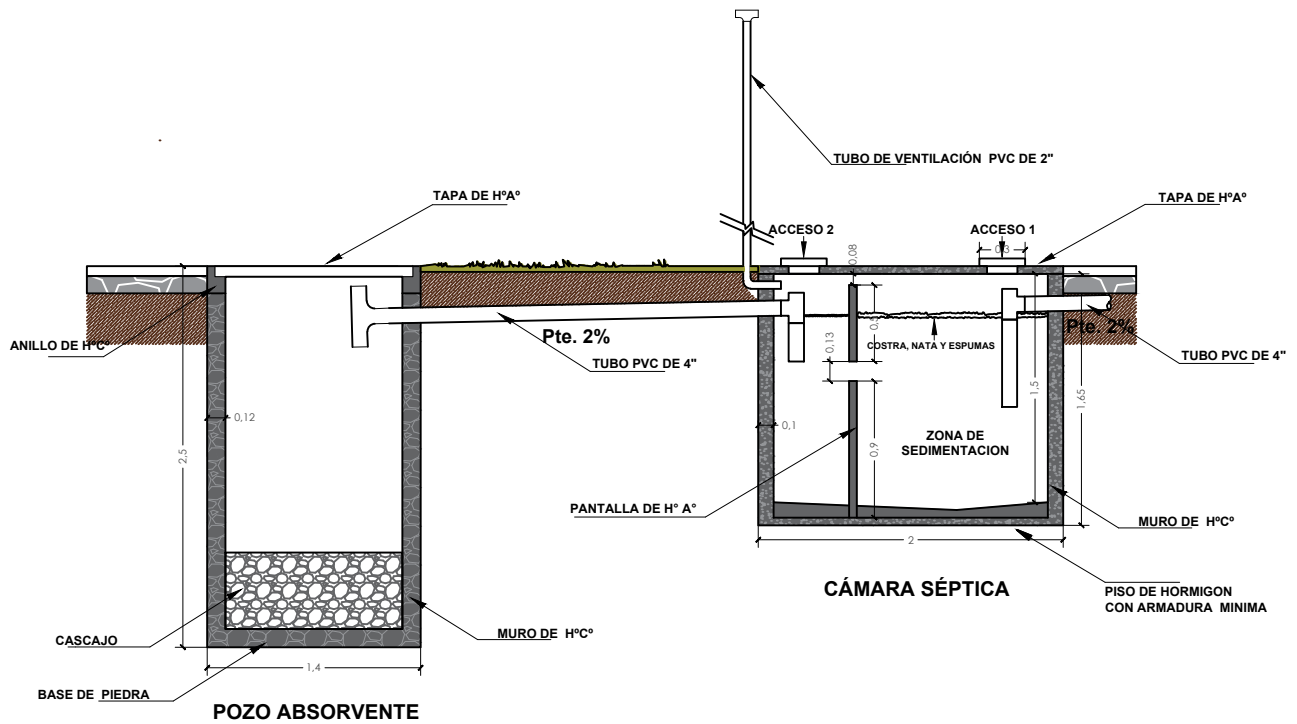
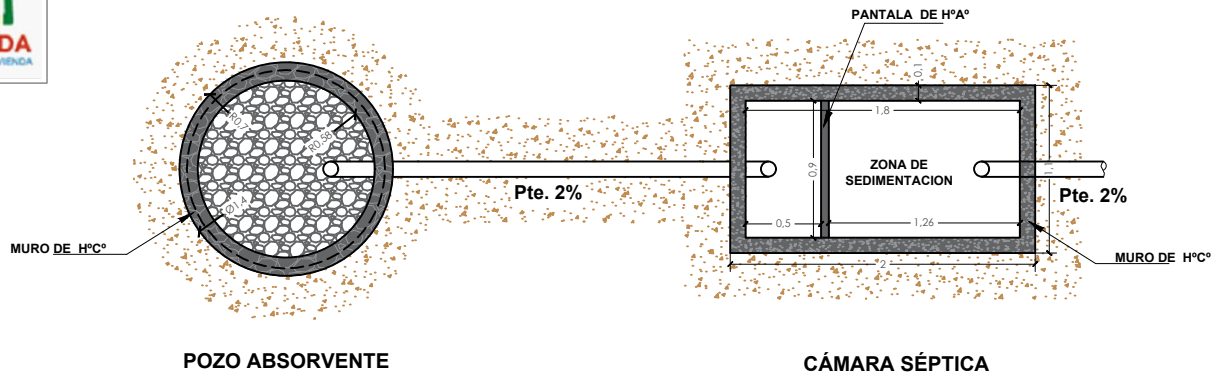
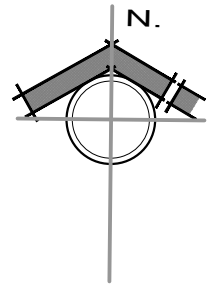

VIVIENDA NUEVA AUTOCONSTRUCCION 2024 TIPOLOGIA 2

PLANO CAMARA Y POZO ABSORVENTE

BICENTENARIO DE BOLIVIA

¡Construyendo nuevos sueños!

AEV-ORU-0396

NOMBRE DEL PROYECTO	DISEÑO ARQUITECTONICO	REVISADO Y APROBADO	DEPARTAMENTAL ORURO	
PROYECTO DE VIVIENDA NUEVA AUTOCONSTRUCCION EN EL MUNICIPIO DE ESMERALDA -FASE(III) 2024-ORURO			AREA	64.99 m ²
			ESCALA	1:75
			FECHA: MARZO 2024	
			LAMINA	13 - 22
AGENCIA ESTATAL DE VIVIENDA - DEPARTAMENTO ORURO			GESTION - 2024	

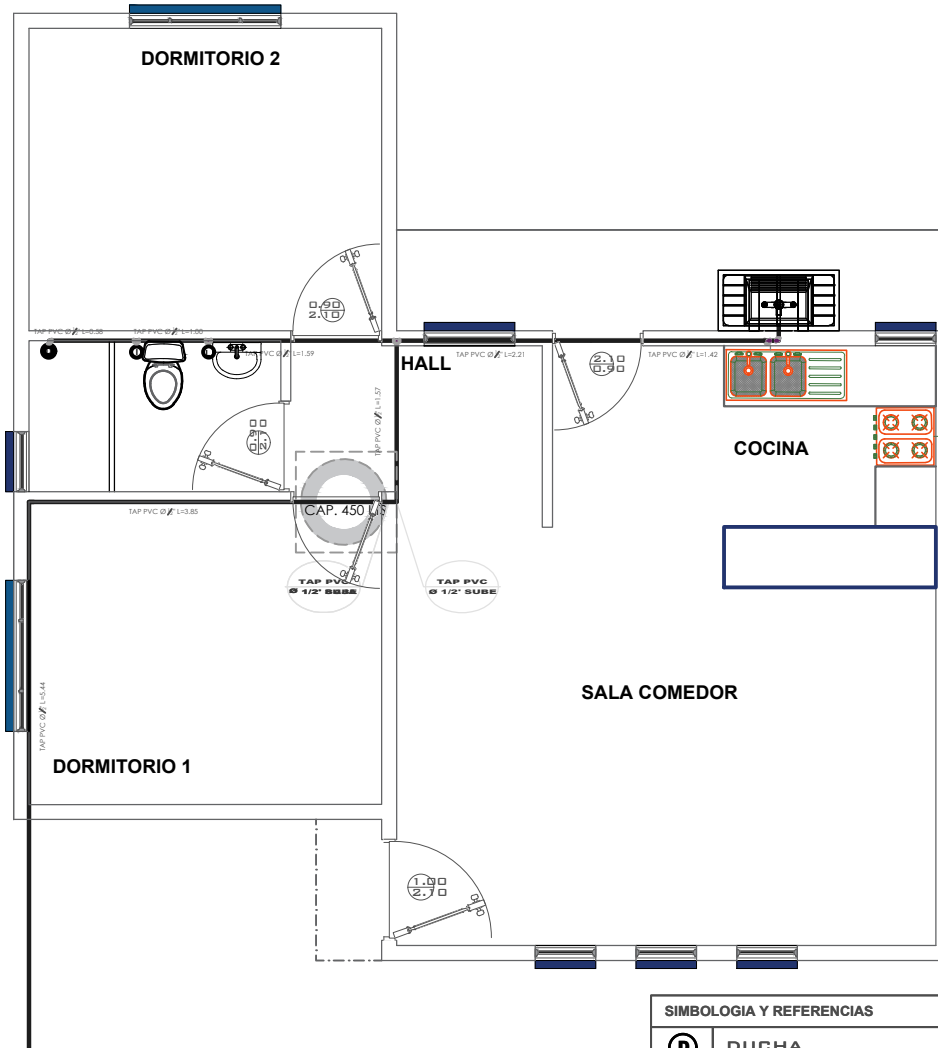
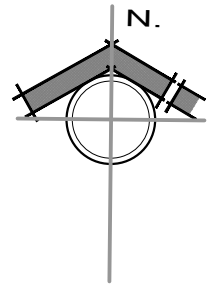

SIMBOLOGIA Y REFERENCIAS	
⊙	DUCHA
⊙	INODORO
Lv	LAVANDERIA
Lm	LAVAMANOS
Lp	LAVAPLATOS
M	MEDIDOR
TAP	TUBERIA DE AGUA POTABLE
LLP	LLAVE DE PASO

VIVIENDA NUEVA AUTOCONSTRUCCION 2024 TIPOLOGIA 2

INSTALACION AGUA POTABLE

BICENTENARIO DE BOLIVIA

¡Construyendo nuevos sueños!

AEV-ORU-0396

NOMBRE DEL PROYECTO	DISEÑO ARQUITECTONICO	REVISADO Y APROBADO	DEPARTAMENTAL ORURO	
PROYECTO DE VIVIENDA NUEVA AUTOCONSTRUCCION EN EL MUNICIPIO DE ESMERALDA -FASE(III) 2024-ORURO			AREA	64.99 m ²
			ESCALA	1:75
			FECHA: MARZO 2024	
			LAMINA	14 - 22
AGENCIA ESTATAL DE VIVIENDA – DEPARTAMENTO ORURO			GESTION - 2024	

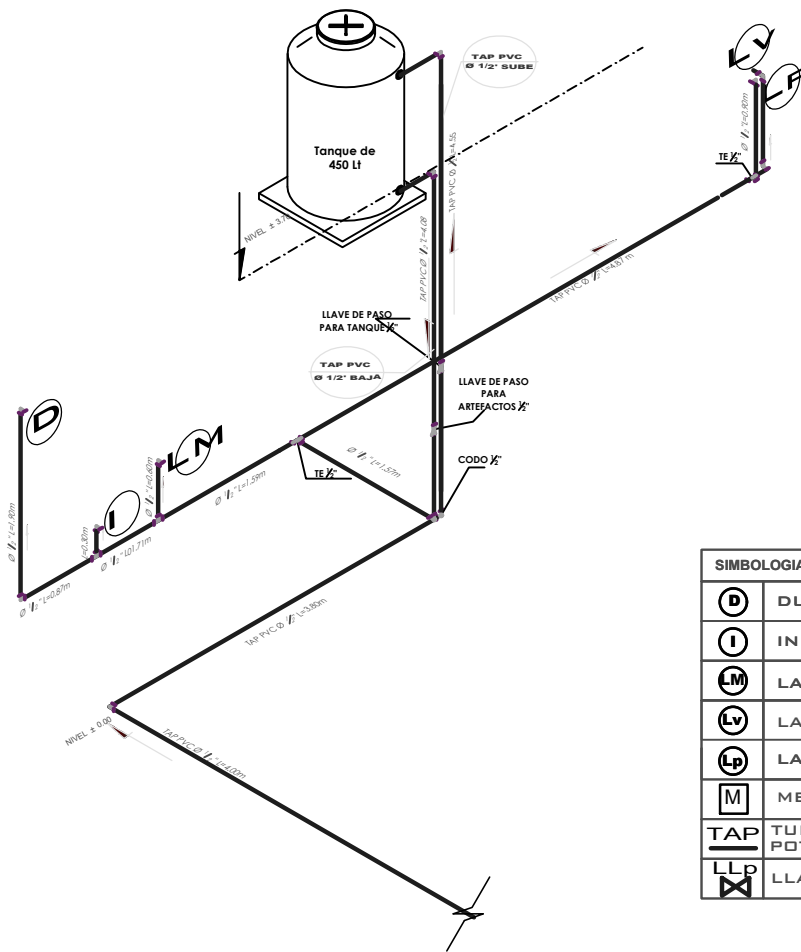

SIMBOLOGIA Y REFERENCIAS	
D	DUCHA
I	INODORO
LM	LAVAMANOS
Lv	LAVANDERIA
Lp	LAVAPLATOS
M	MEDIDOR
TAP	TUBERIA DE AGUA POTABLE
LLp	LLAVE DE PASO

VIVIENDA NUEVA AUTOCONSTRUCCION 2024 TIPOLOGIA 2

ISOMETRICO AGUA POTABLE

¡Construyendo nuevos sueños!
AEV-ORU-0396

NOMBRE DEL PROYECTO	DISEÑO ARQUITECTONICO	REVISADO Y APROBADO	DEPARTAMENTAL ORURO	
PROYECTO DE VIVIENDA NUEVA AUTOCONSTRUCCION EN EL MUNICIPIO DE ESMERALDA -FASE(III) 2024-ORURO			AREA	64.99 m ²
			ESCALA	1:75
			FECHA: MARZO 2024	
			LAMINA	15 - 22
AGENCIA ESTATAL DE VIVIENDA – DEPARTAMENTO ORURO			GESTION - 2024	

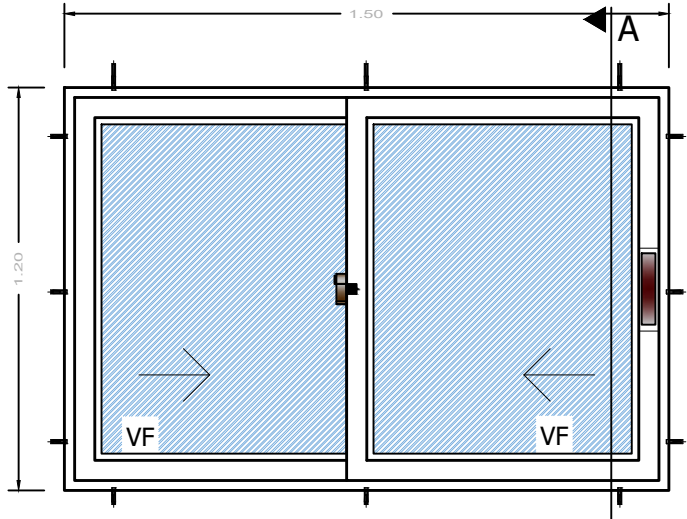

ELEVACION

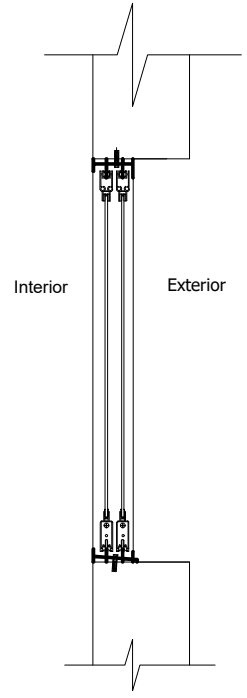

SECCION A-A

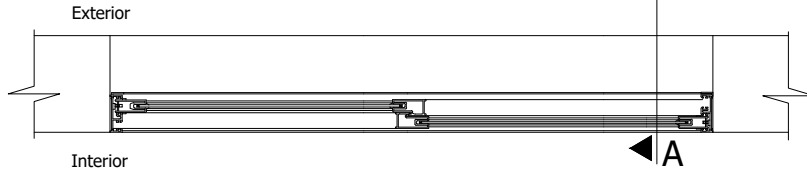

PLANTA

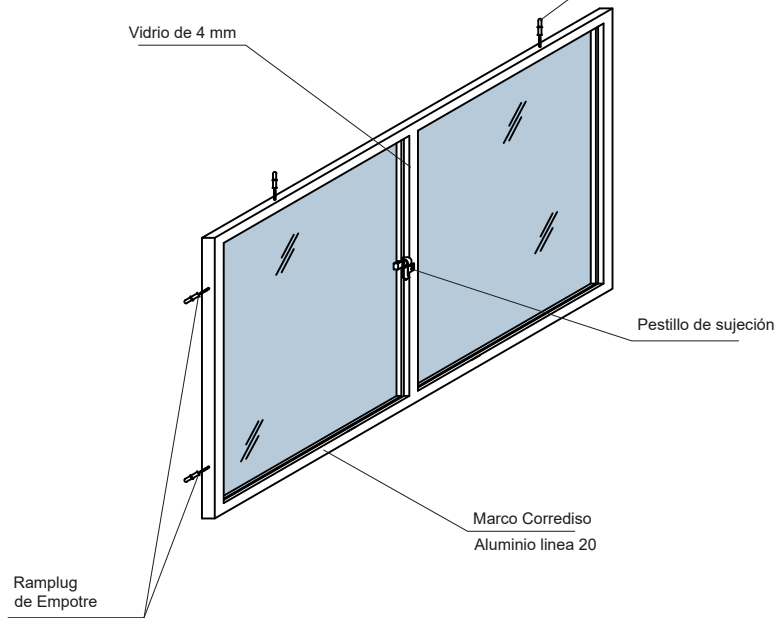

DETALLE: VENTANA DE ALUMINIO



NOMBRE DEL PROYECTO	DISEÑO ARQUITECTONICO	REVISADO Y APROBADO	DEPARTAMENTAL ORURO	
PROYECTO DE VIVIENDA NUEVA AUTOCONSTRUCCION EN EL MUNICIPIO DE ESMERALDA -FASE(III) 2024-ORURO			AREA	64.99 m ²
			ESCALA	1:75
			FECHA: MARZO 2024	
			LAMINA	16 - 22
AGENCIA ESTATAL DE VIVIENDA - DEPARTAMENTO ORURO			GESTION - 2024	

VIVIENDA NUEVA AUTOCONSTRUCCION 2024 TIPOLOGIA 2

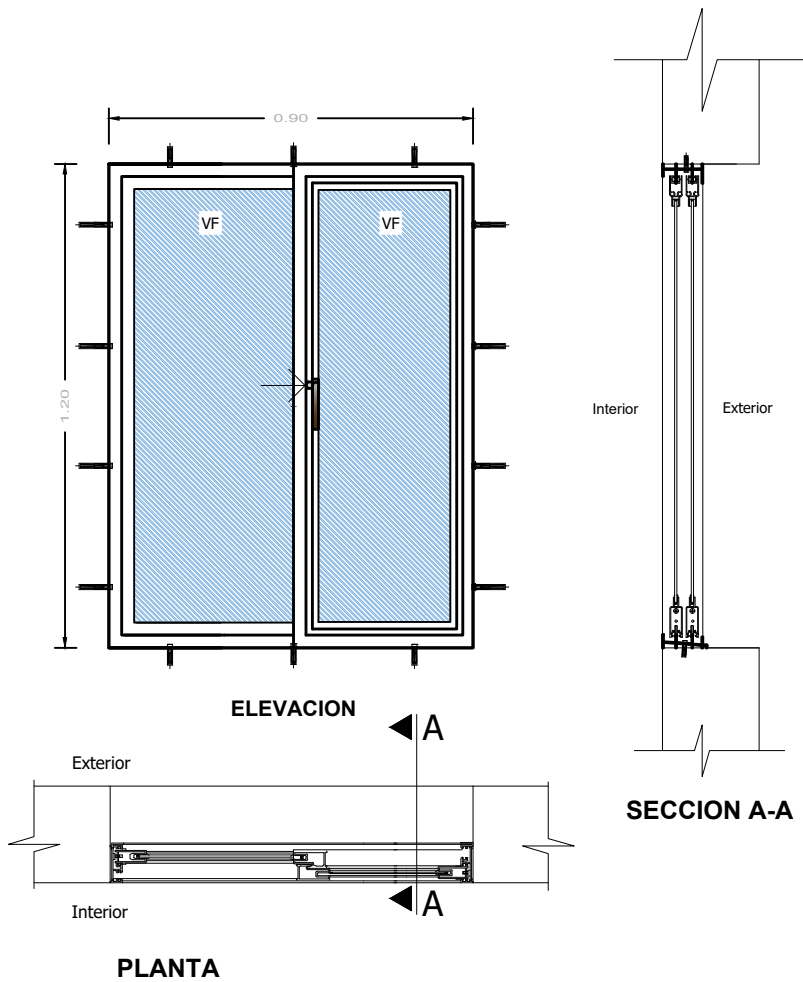

VIVIENDA NUEVA AUTOCONSTRUCCION 2024 TIPOLOGIA 2

DETALLE: VENTANA DE ALUMINIO



¡Construyendo nuevos sueños!
AEV-ORU-0396

NOMBRE DEL PROYECTO	DISEÑO ARQUITECTONICO	REVISADO Y APROBADO	DEPARTAMENTAL ORURO	
PROYECTO DE VIVIENDA NUEVA AUTOCONSTRUCCION EN EL MUNICIPIO DE ESMERALDA -FASE(III) 2024-ORURO			AREA	64.99 m ²
			ESCALA	1:75
			FECHA: MARZO 2024	
			LAMINA	17 - 22
AGENCIA ESTATAL DE VIVIENDA - DEPARTAMENTO ORURO			GESTION - 2024	

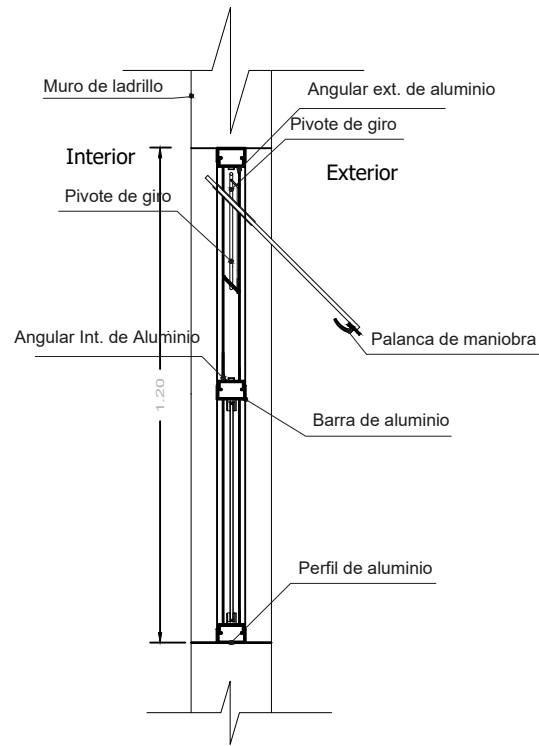
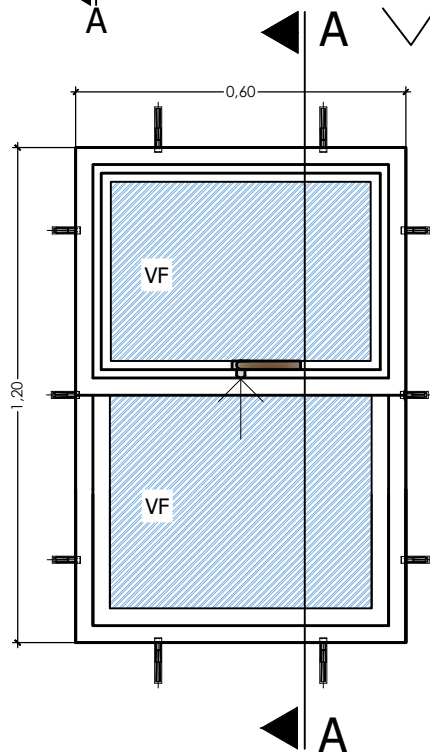
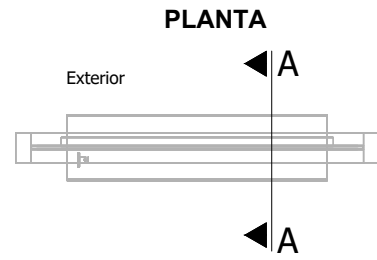
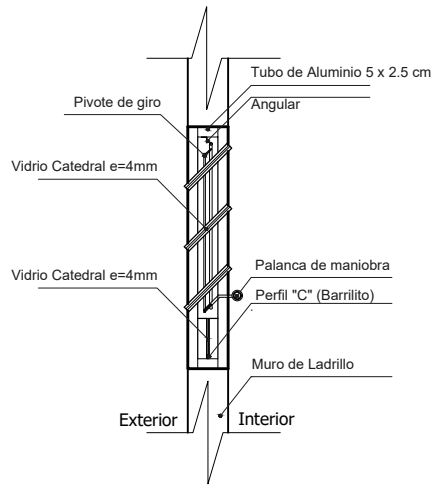
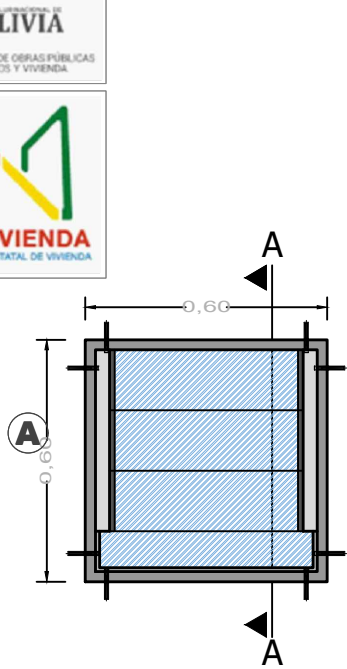

ELEVACION

SECCION A-A

VIVIENDA NUEVA AUTOCONSTRUCCION 2024 TIPOLOGIA 2

DETALLE: VENTANA DE ALUMINIO



NOMBRE DEL PROYECTO	DISEÑO ARQUITECTONICO	REVISADO Y APROBADO	DEPARTAMENTAL ORURO	
PROYECTO DE VIVIENDA NUEVA AUTOCONSTRUCCION EN EL MUNICIPIO DE ESMERALDA -FASE(III) 2024-ORURO			AREA	64.99 m ²
			ESCALA	1:75
			FECHA: MARZO 2024	
			LAMINA	18 - 22
AGENCIA ESTATAL DE VIVIENDA - DEPARTAMENTO ORURO			GESTION - 2024	

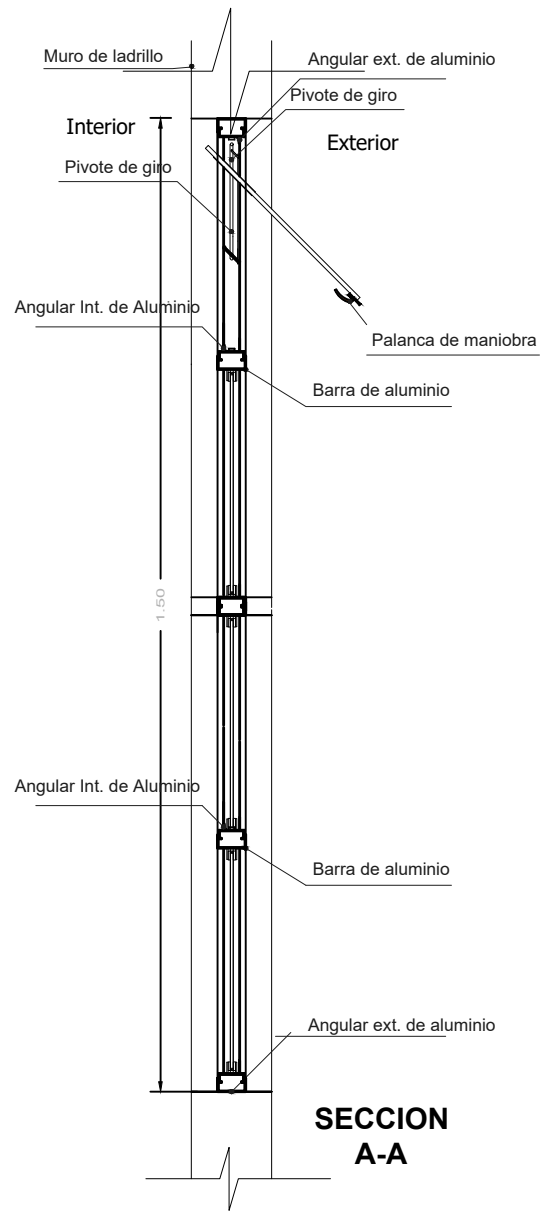
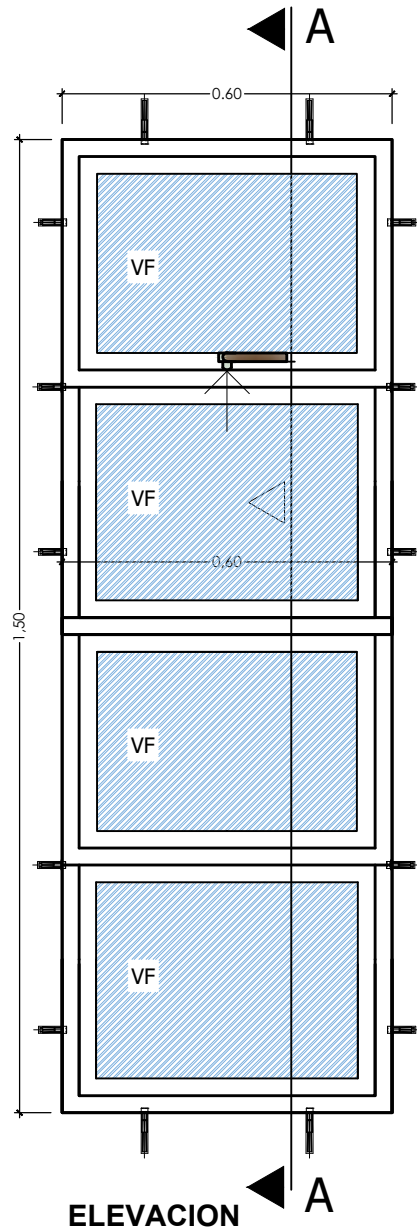

VIVIENDA NUEVA AUTOCONSTRUCCION 2024 TIPOLOGIA 2

DETALLE: VENTANA DE ALUMINIO

NOMBRE DEL PROYECTO	DISEÑO ARQUITECTONICO	REVISADO Y APROBADO	DEPARTAMENTAL ORURO	
PROYECTO DE VIVIENDA NUEVA AUTOCONSTRUCCION EN EL MUNICIPIO DE ESMERALDA -FASE(III) 2024-ORURO			AREA	64.99 m ²
			ESCALA	1:75
			FECHA: MARZO 2024	
			LAMINA	19 - 22
AGENCIA ESTATAL DE VIVIENDA - DEPARTAMENTO ORURO			GESTION - 2024	

Puerta tipo 1

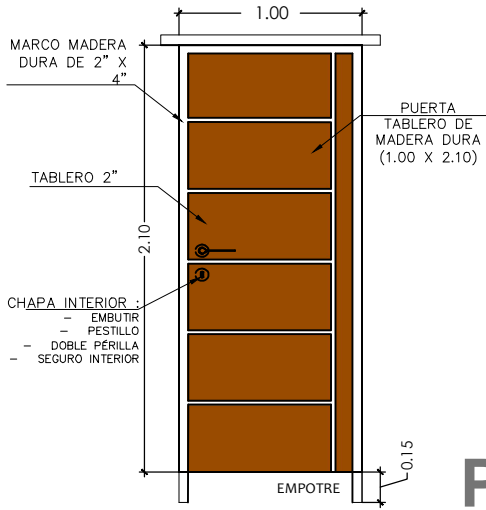

P1

Puerta tipo 1

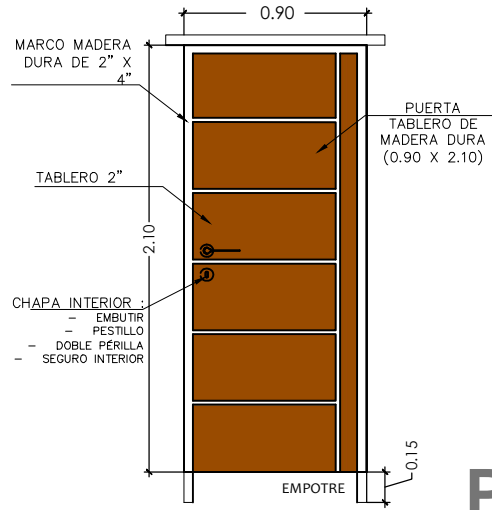

P2

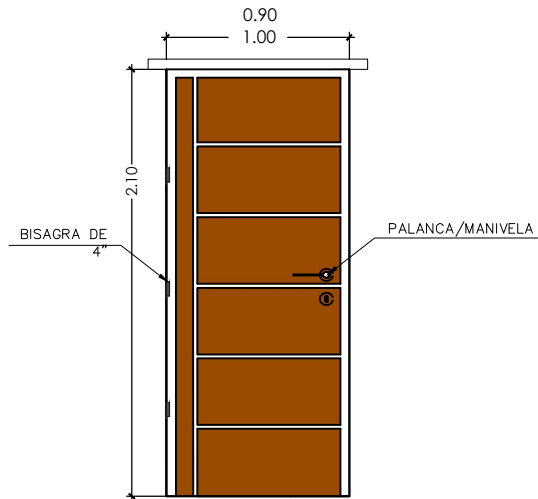

DETALLE: PUERTAS DE MADERA



BICENTENARIO DE BOLIVIA

¡Construyendo nuevos sueños!

AEV-ORU-0396

NOMBRE DEL PROYECTO	DISEÑO ARQUITECTONICO	REVISADO Y APROBADO	DEPARTAMENTAL ORURO	
PROYECTO DE VIVIENDA NUEVA AUTOCONSTRUCCION EN EL MUNICIPIO DE ESMERALDA -FASE(III) 2024-ORURO			AREA	64.99 m ²
			ESCALA	1:75
			FECHA:	MARZO 2024
			LAMINA	20 - 22
AGENCIA ESTATAL DE VIVIENDA - DEPARTAMENTO ORURO			GESTION - 2024	

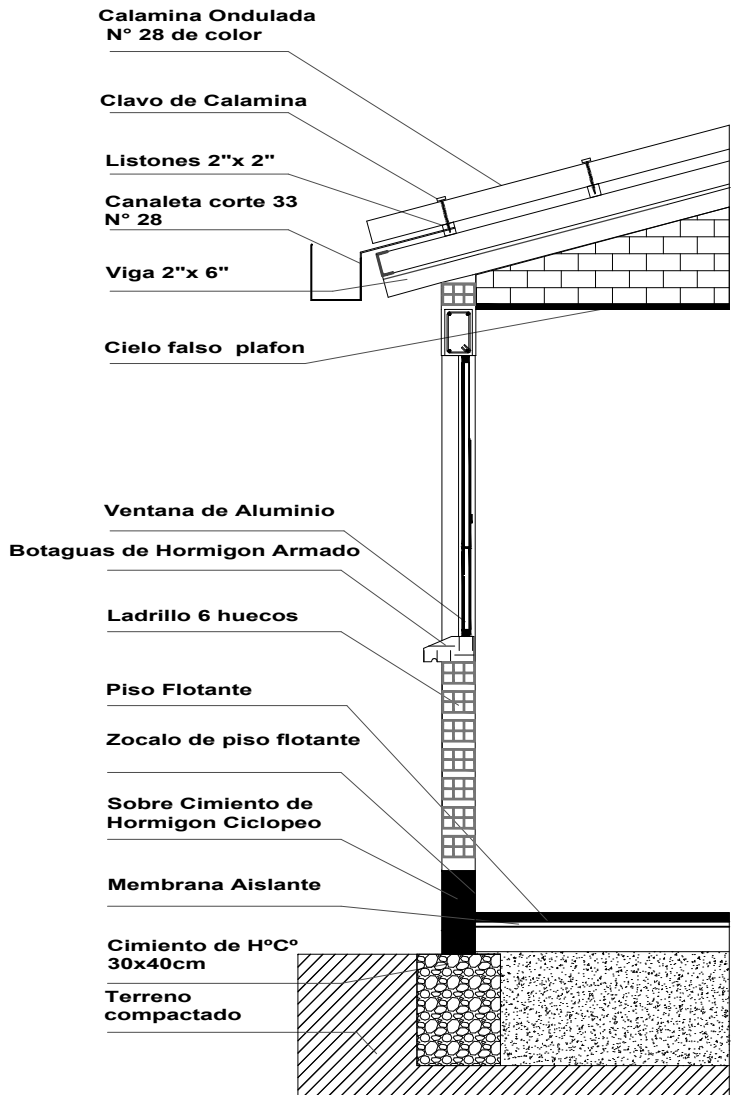

VIVIENDA NUEVA AUTOCONSTRUCCION 2024 TIPOLOGIA 2

DETALLE: CORTE DE BORDE

BICENTENARIO DE BOLIVIA

¡Construyendo nuevos sueños!

AEV-ORU-0396

NOMBRE DEL PROYECTO	DISEÑO ARQUITECTONICO	REVISADO Y APROBADO	DEPARTAMENTAL ORURO	
PROYECTO DE VIVIENDA NUEVA AUTOCONSTRUCCION EN EL MUNICIPIO DE ESMERALDA -FASE(III) 2024-ORURO			AREA	64.99 m ²
			ESCALA	1:75
			FECHA: MARZO 2024	
			LAMINA	21 - 22
AGENCIA ESTATAL DE VIVIENDA - DEPARTAMENTO ORURO			GESTION - 2024	

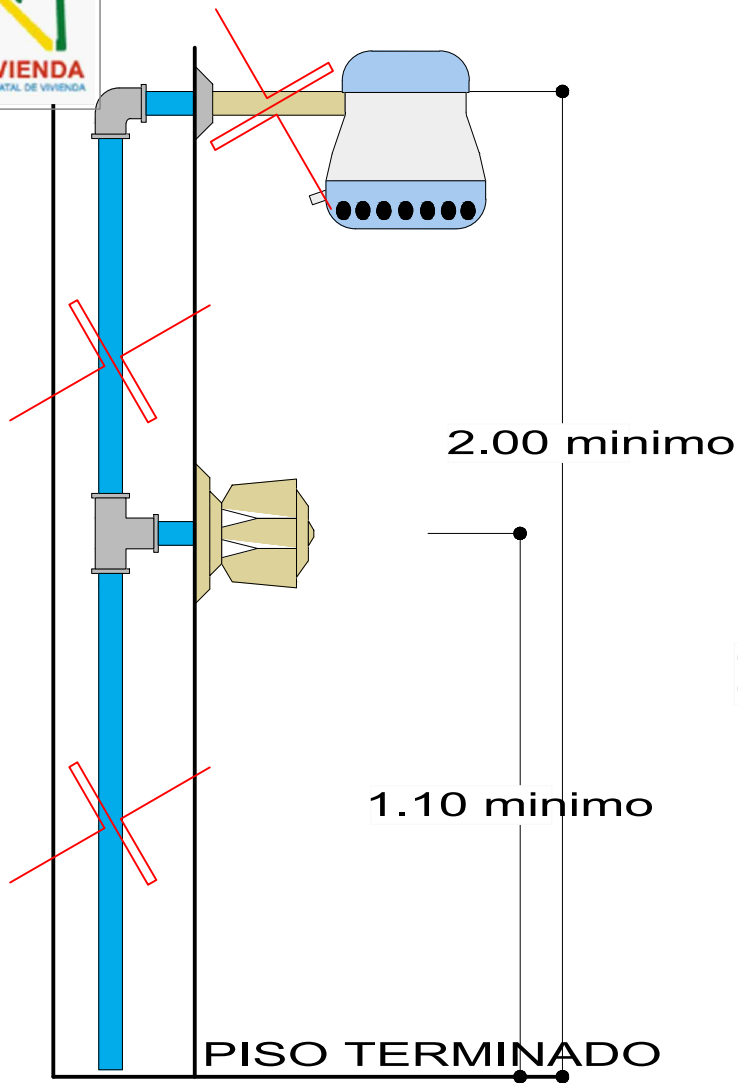

DETALLE DE DUCHA

ESCALA: 1:20

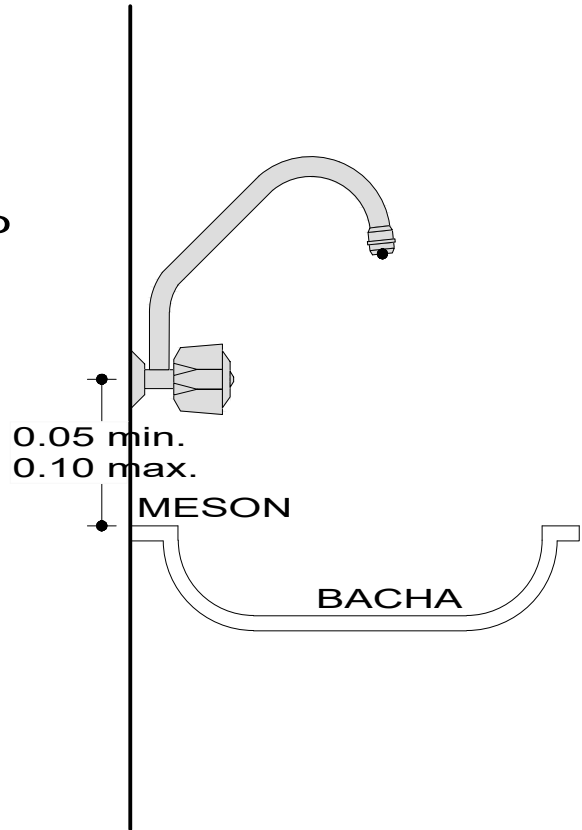

DETALLE DE GRIFO

ESCALA: 1:20

DETALLE: DUCHA - GRIFO

NOMBRE DEL PROYECTO	DISEÑO ARQUITECTONICO	REVISADO Y APROBADO	DEPARTAMENTAL ORURO	
PROYECTO DE VIVIENDA NUEVA AUTOCONSTRUCCION EN EL MUNICIPIO DE ESMERALDA -FASE(III) 2024- ORURO			AREA	64.99 m ²
			ESCALA	1:75
			FECHA: MARZO 2024	
			LAMINA	22 - 22
AGENCIA ESTATAL DE VIVIENDA - DEPARTAMENTO ORURO			GESTION - 2024	