

VIVIENDA CUALITATIVA - TOLEDO-2024

PLANO DE CIMIENTOS

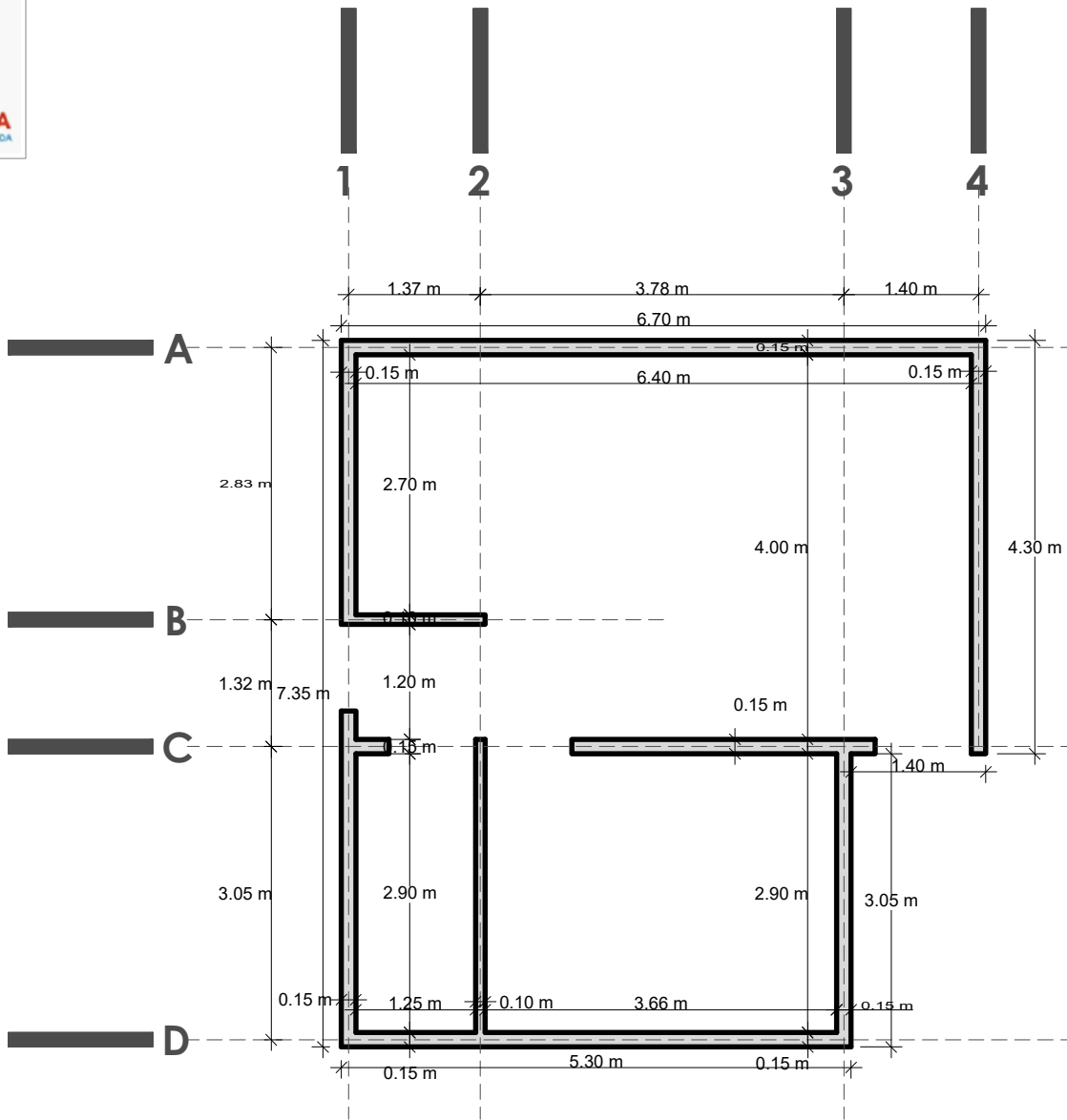

NOMBRE DEL PROYECTO	DISEÑO ARQUITECTONICO	REVISADO Y APROBADO	DEPARTAMENTAL ORURO	
PROYECTO DE VIVIENDA CUALITATIVA EN EL MUNICIPIO DE TOLEDO -FASE (XI) 2024- ORURO			AREA	44.98 m ²
			ESCALA	1:75
			FECHA: MARZO 2024	
			LAMINA	1 - 20
AGENCIA ESTATAL DE VIVIENDA - DEPARTAMENTO ORURO			GESTION - 2024	



VIVIENDA CUALITATIVA - TOLEDO-2024

PLANO DE SOBRECIMENTOS



NOMBRE DEL PROYECTO	DISEÑO ARQUITECTONICO	REVISADO Y APROBADO	DEPARTAMENTAL ORURO	
PROYECTO DE VIVIENDA CUALITATIVA EN EL MUNICIPIO DE TOLEDO -FASE (XI) 2024- ORURO			AREA	44.98 m ²
			ESCALA	1:75
			FECHA: MARZO 2024	
			LAMINA	2 - 20
AGENCIA ESTATAL DE VIVIENDA - DEPARTAMENTO ORURO			GESTION - 2024	

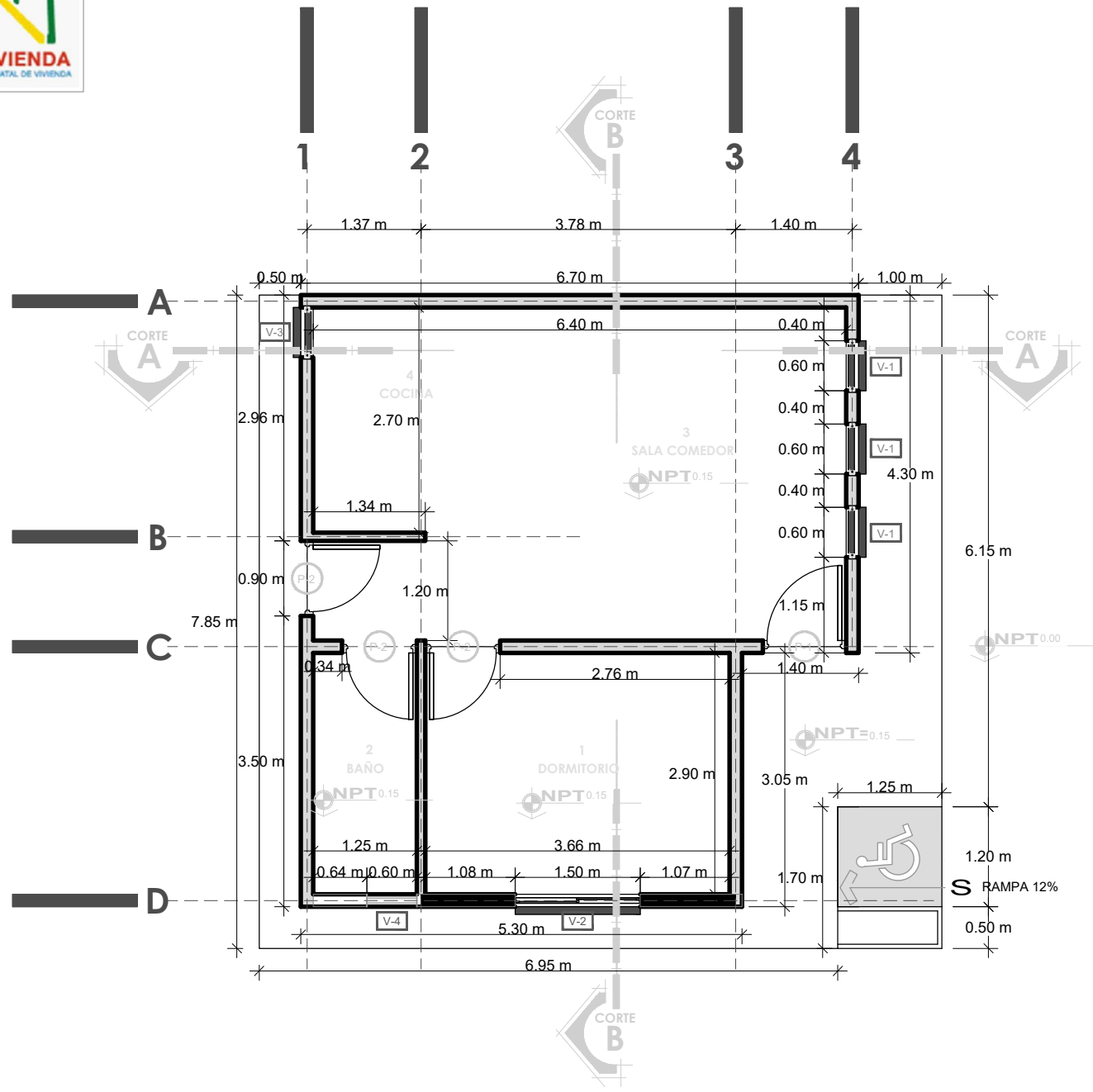
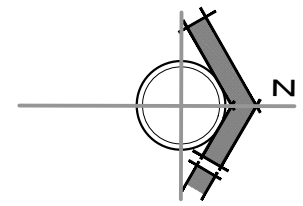

VIVIENDA CUALITATIVA - TOLEDO-2024

PLANO DE PLANTA ACOTADA



NOMBRE DEL PROYECTO	DISEÑO ARQUITECTONICO	REVISADO Y APROBADO	DEPARTAMENTAL ORURO
PROYECTO DE VIVIENDA CUALITATIVA EN EL MUNICIPIO DE TOLEDO -FASE (XI) 2024- ORURO			AREA 44.98 m ²
			ESCALA 1:75
			FECHA: MARZO 2024
			LAMINA 3 - 20
AGENCIA ESTATAL DE VIVIENDA - DEPARTAMENTO ORURO			GESTION - 2024

AEV-ORU-0438

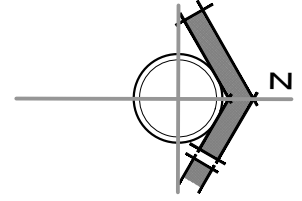

VIVIENDA CUALITATIVA - TOLEDO-2024

PLANO DE PLANTA AMOBLADA



NOMBRE DEL PROYECTO	DISEÑO ARQUITECTONICO	REVISADO Y APROBADO	DEPARTAMENTAL ORURO	
PROYECTO DE VIVIENDA CUALITATIVA EN EL MUNICIPIO DE TOLEDO -FASE (XI) 2024- ORURO			AREA	44.98 m ²
			ESCALA	1:75
			FECHA: MARZO 2024	
			LAMINA	4 - 20
AGENCIA ESTATAL DE VIVIENDA - DEPARTAMENTO ORURO			GESTION - 2024	

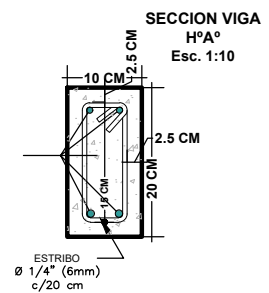
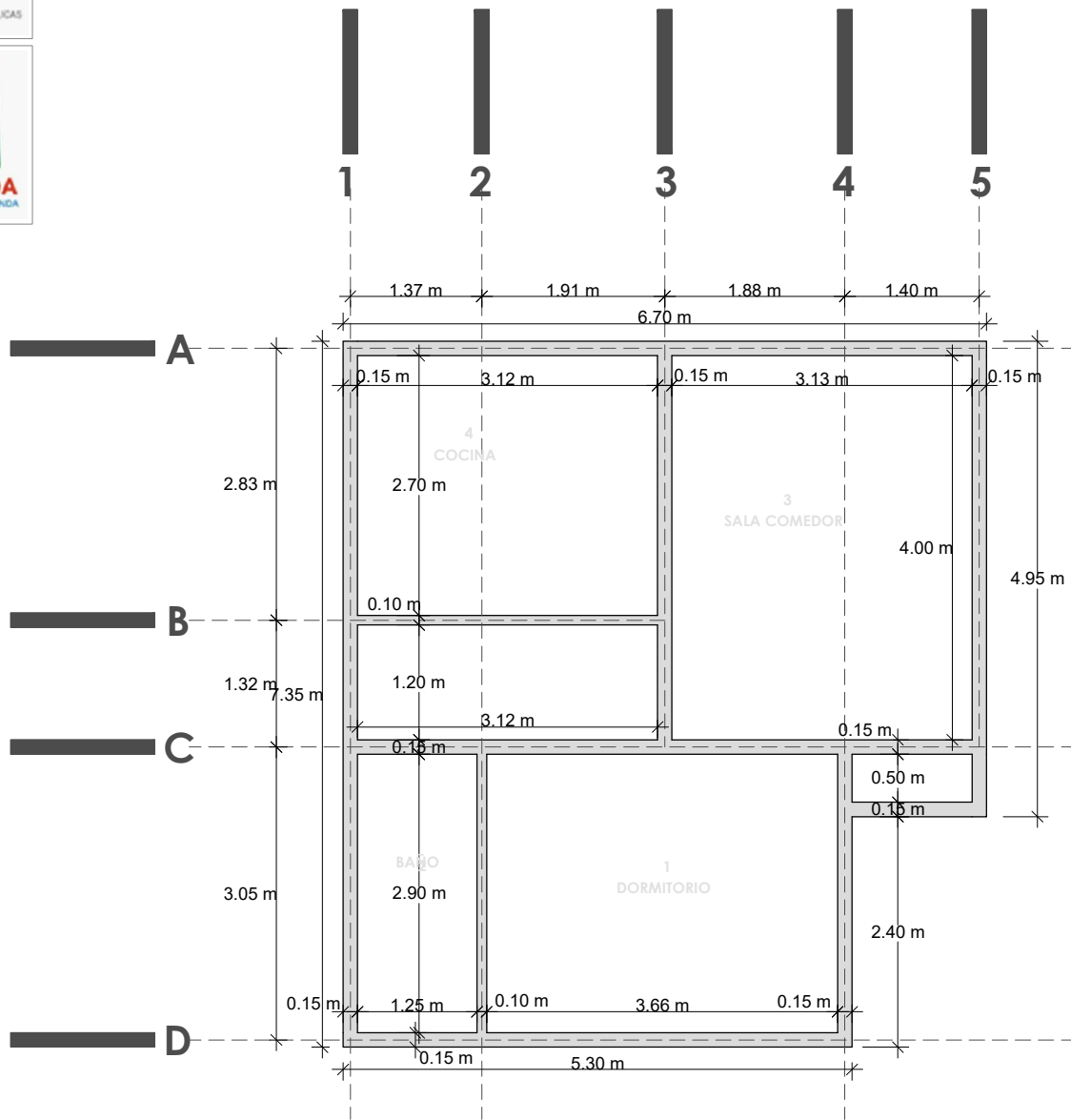
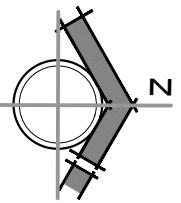

PLANO DE VIGA



NOMBRE DEL PROYECTO	DISEÑO ARQUITECTONICO	REVISADO Y APROBADO	DEPARTAMENTAL ORURO
PROYECTO DE VIVIENDA CUALITATIVA EN EL MUNICIPIO DE TOLEDO -FASE (XI) 2024- ORURO			AREA 44.98 m ²
			ESCALA 1:75
			FECHA: MARZO 2024
			LAMINA 5 - 20
AGENCIA ESTATAL DE VIVIENDA - DEPARTAMENTO ORURO			GESTION - 2024

VIVIENDA CUALITATIVA - TOLEDO-2024

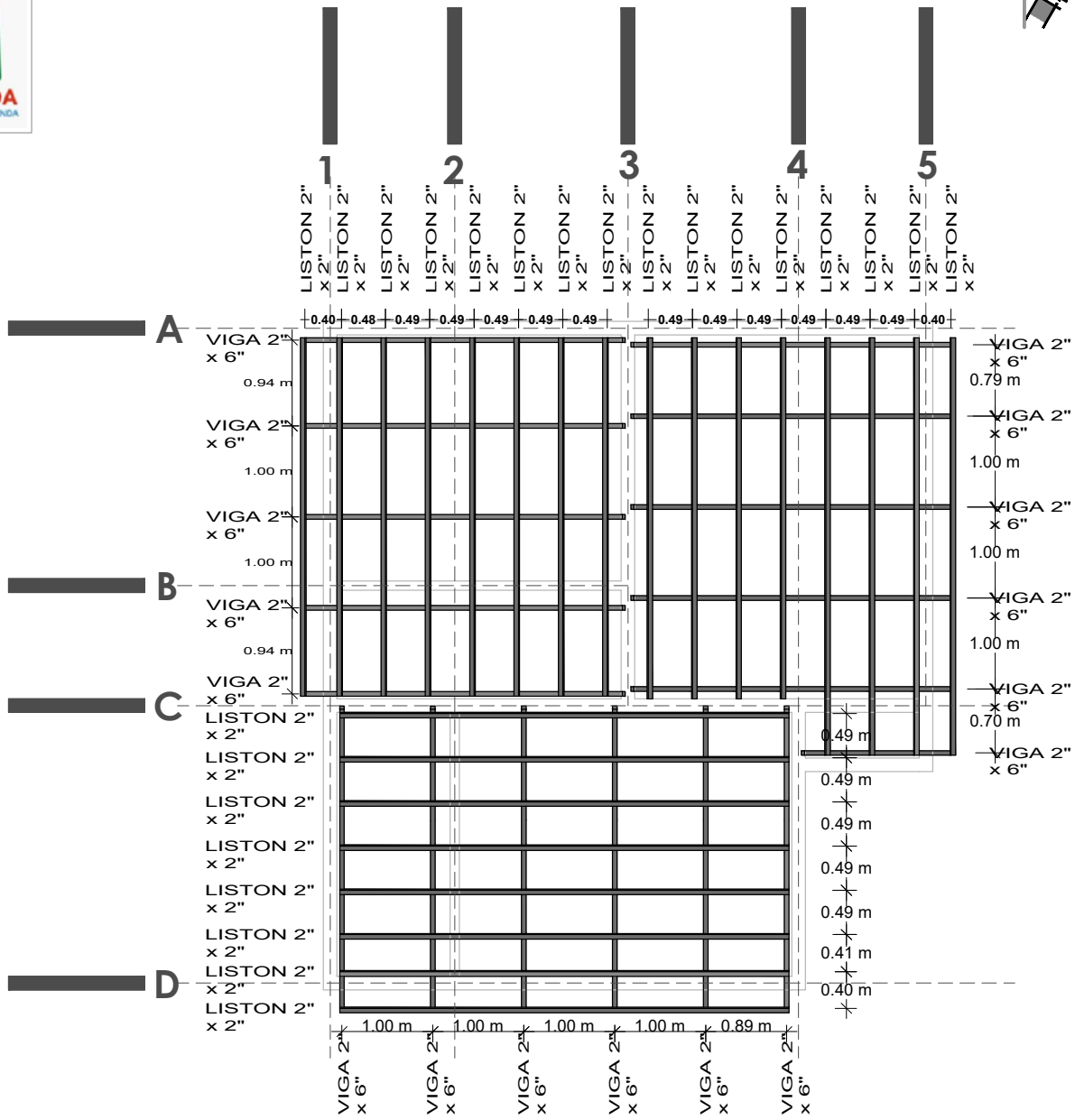
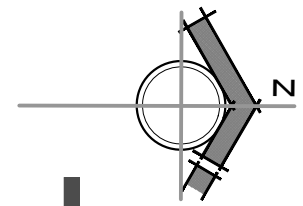

VIVIENDA CUALITATIVA - TOLEDO-2024

PLANO DE MADERAMEN



NOMBRE DEL PROYECTO	DISEÑO ARQUITECTONICO	REVISADO Y APROBADO	DEPARTAMENTAL ORURO	
PROYECTO DE VIVIENDA CUALITATIVA EN EL MUNICIPIO DE TOLEDO -FASE (XI) 2024- ORURO			AREA	44.98 m ²
			ESCALA	1:75
			FECHA: MARZO 2024	
			LAMINA	6 - 20
AGENCIA ESTATAL DE VIVIENDA - DEPARTAMENTO ORURO			GESTION - 2024	

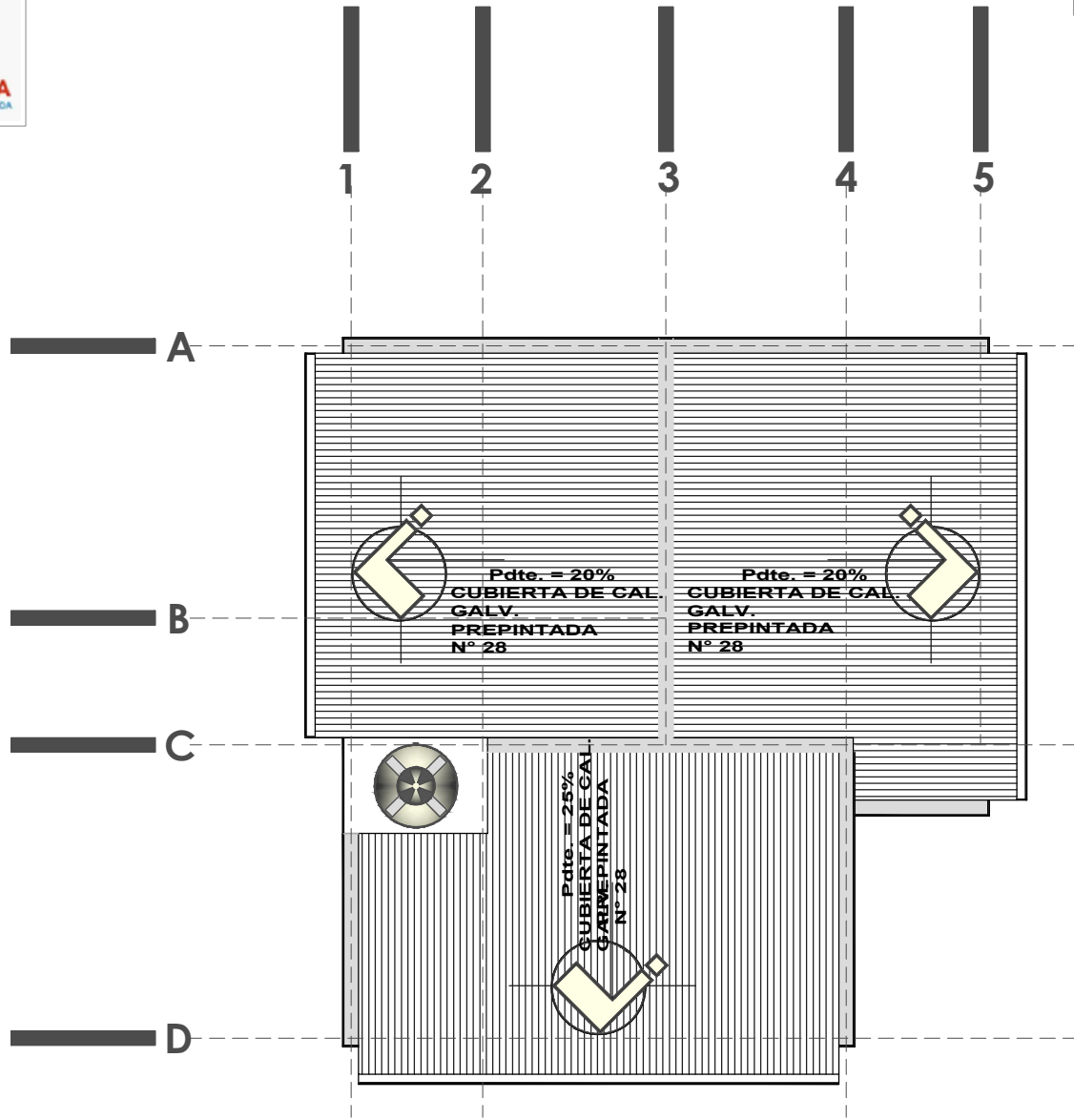
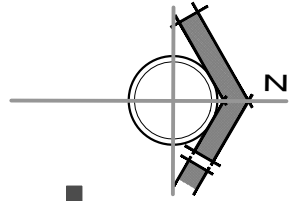

VIVIENDA CUALITATIVA - TOLEDO-2024

PLANO DE CUBIERTA

NOMBRE DEL PROYECTO	DISEÑO ARQUITECTONICO	REVISADO Y APROBADO	DEPARTAMENTAL ORURO	
PROYECTO DE VIVIENDA CUALITATIVA EN EL MUNICIPIO DE TOLEDO -FASE (XI) 2024- ORURO			AREA	44.98 m ²
			ESCALA	1:75
			FECHA: MARZO 2024	
			LAMINA	7 - 20
AGENCIA ESTATAL DE VIVIENDA - DEPARTAMENTO ORURO			GESTION - 2024	

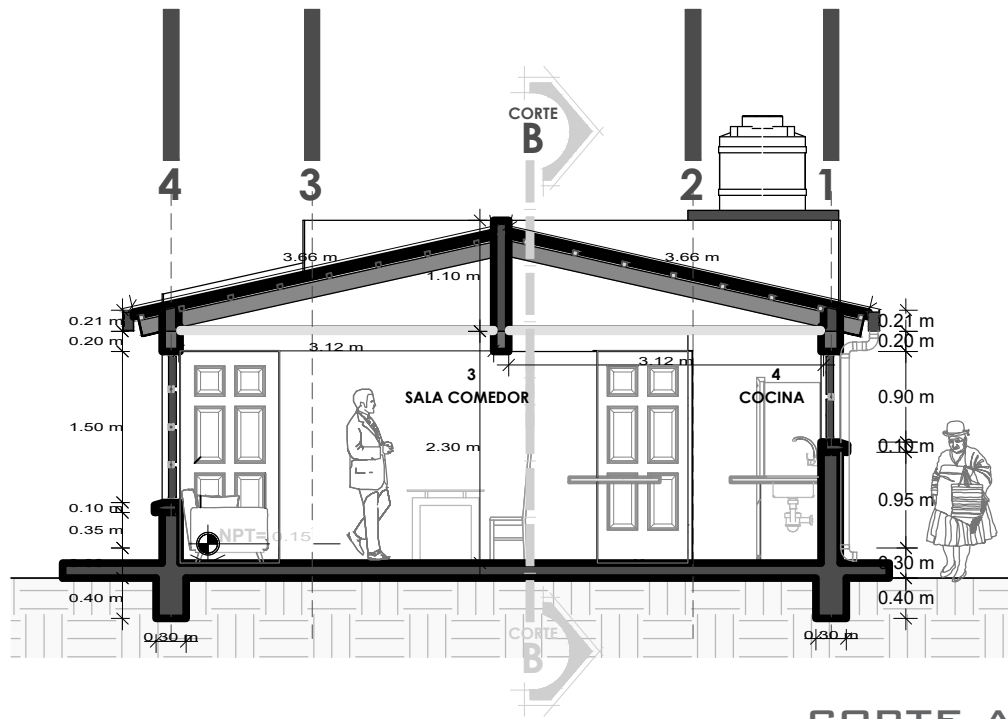

CORTE A-A

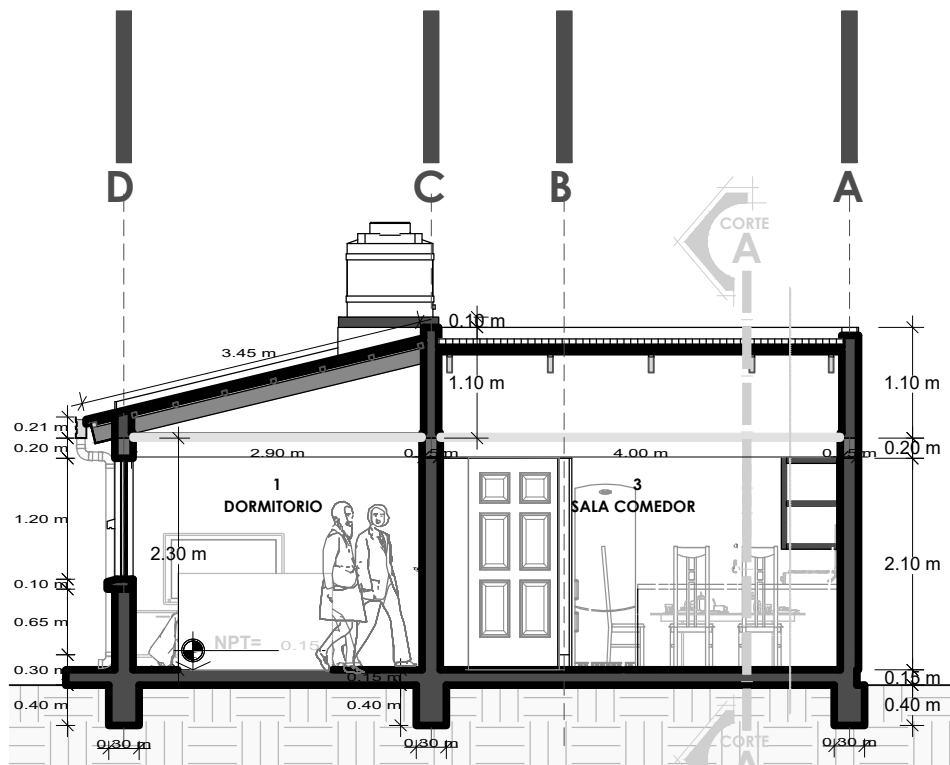

CORTE B-B

PLANO DE CORTES



NOMBRE DEL PROYECTO	DISEÑO ARQUITECTONICO	REVISADO Y APROBADO	DEPARTAMENTAL ORURO	
PROYECTO DE VIVIENDA CUALITATIVA EN EL MUNICIPIO DE TOLEDO -FASE (XI) 2024- ORURO			AREA	44.98 m ²
			ESCALA	1:75
			FECHA: MARZO 2024	
			LAMINA	8 - 20
AGENCIA ESTATAL DE VIVIENDA - DEPARTAMENTO ORURO			GESTION - 2024	

VIVIENDA CUALITATIVA - TOLEDO-2024

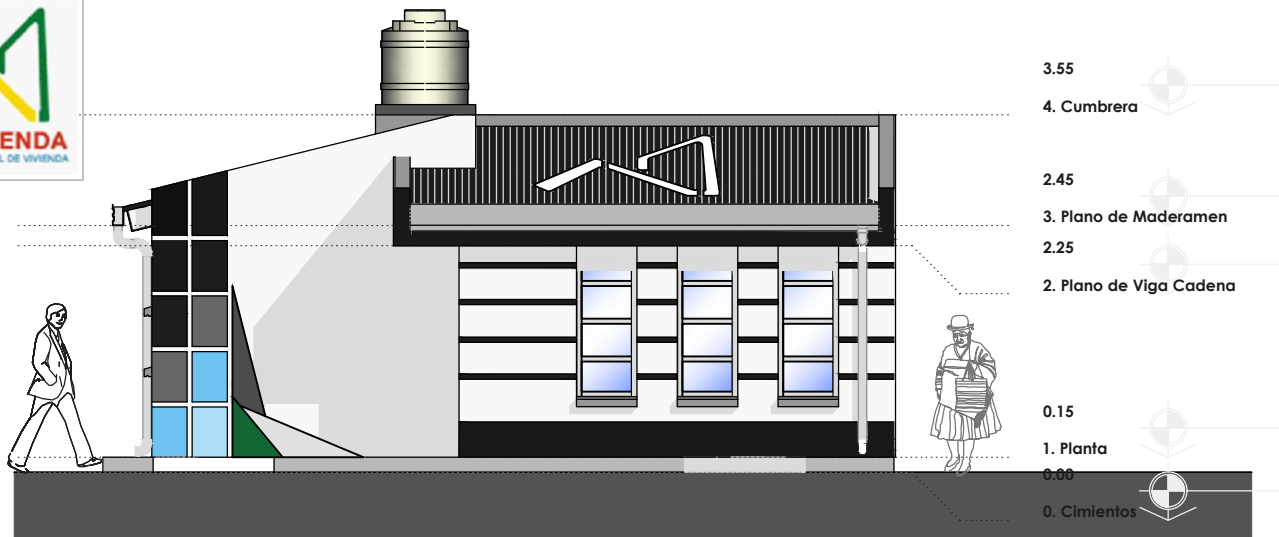

PLANO DE ELEVACIONES

NOMBRE DEL PROYECTO	DISEÑO ARQUITECTONICO	REVISADO Y APROBADO	DEPARTAMENTAL ORURO	
PROYECTO DE VIVIENDA CUALITATIVA EN EL MUNICIPIO DE TOLEDO -FASE (XI) 2024- ORURO			AREA	44.98 m ²
			ESCALA	1:75
			FECHA: MARZO 2024	
			LAMINA	9 - 20
AGENCIA ESTATAL DE VIVIENDA - DEPARTAMENTO ORURO			GESTION - 2024	

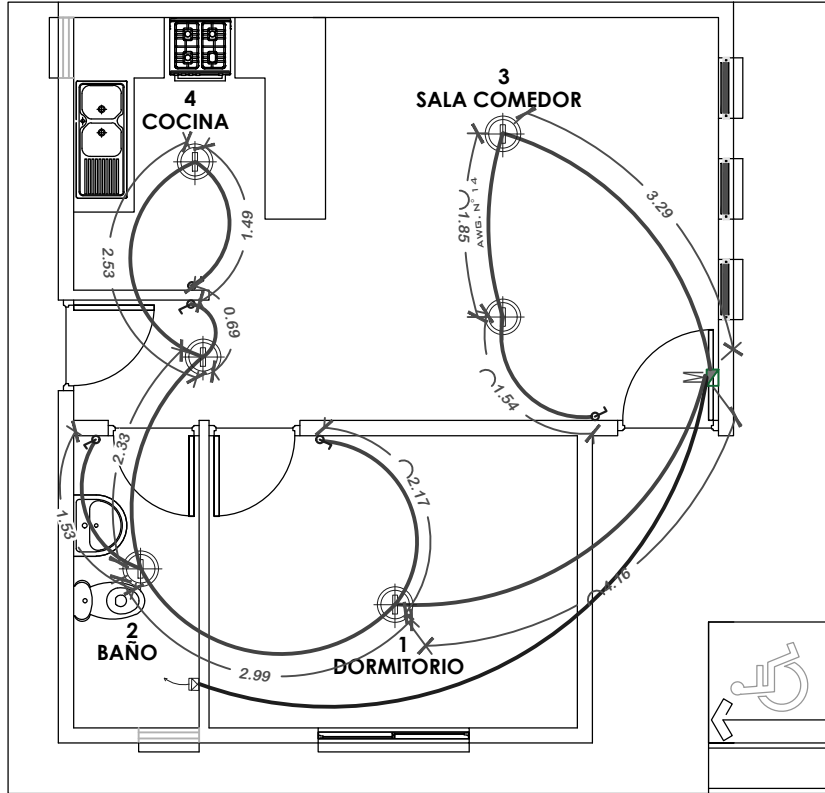
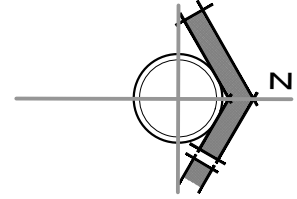

SIMBOLOGIA Y REFERENCIAS	
	TABLERO DE DISTRIBUCION
C1-C2-C3	CIRCUITOS
	CABLE Nº12 TOMACORRIENTES
	ILUMINACION INCANDESCENTE SOCKET DE PORCELANA
	INTERRUPTOR SIMPLE

INSTALACION ELECTRICA

AEV-ORU-0438

NOMBRE DEL PROYECTO	DISEÑO ARQUITECTONICO	REVISADO Y APROBADO	DEPARTAMENTAL ORURO	
PROYECTO DE VIVIENDA CUALITATIVA EN EL MUNICIPIO DE TOLEDO -FASE (XI) 2024- ORURO			AREA	44.98 m ²
			ESCALA	1:75
			FECHA:	MARZO 2024
			LAMINA	10 - 20
AGENCIA ESTATAL DE VIVIENDA - DEPARTAMENTO ORURO			GESTION - 2024	

VIVIENDA CUALITATIVA - TOLEDO-2024

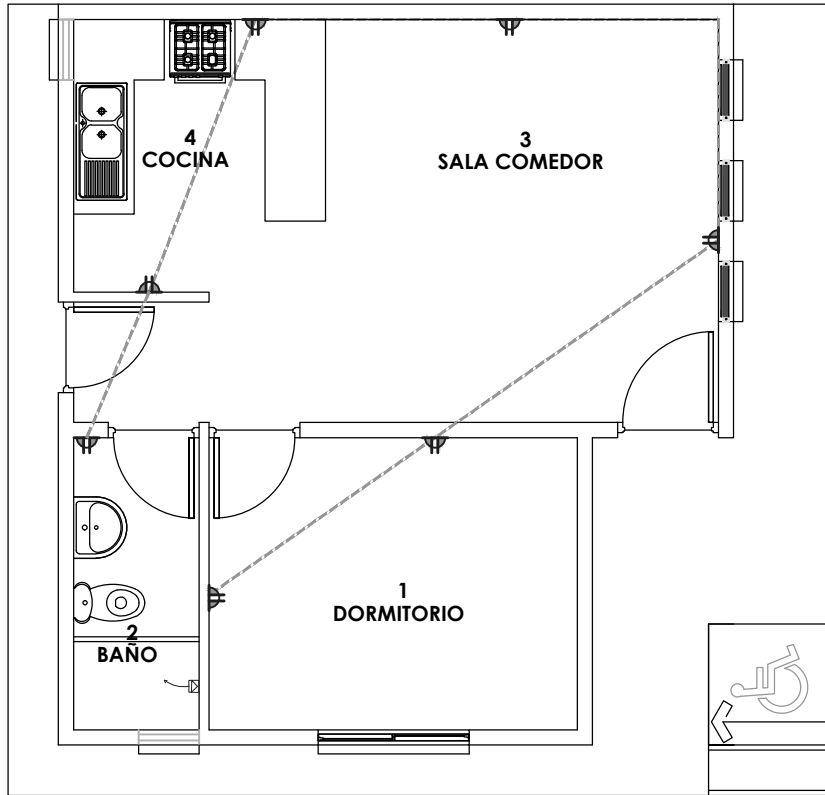
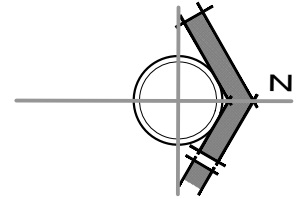

SIMBOLOGIA Y REFERENCIAS	
	TABLERO DE DISTRIBUCION
C1-C2-C3	CIRCUITOS
	CABLE Nº12 TOMACORRIENTES
	ILUMINACION INCANDESCENTE SOCKET DE PORCELANA
	INTERRUPTOR SIMPLE

INSTALACION ELECTRICA

NOMBRE DEL PROYECTO	DISEÑO ARQUITECTONICO	REVISADO Y APROBADO	DEPARTAMENTAL ORURO	
PROYECTO DE VIVIENDA CUALITATIVA EN EL MUNICIPIO DE TOLEDO -FASE (XI) 2024- ORURO			AREA	44.98 m ²
			ESCALA	1:75
			FECHA: MARZO 2024	
			LAMINA	11 - 20
AGENCIA ESTATAL DE VIVIENDA - DEPARTAMENTO ORURO			GESTION - 2024	

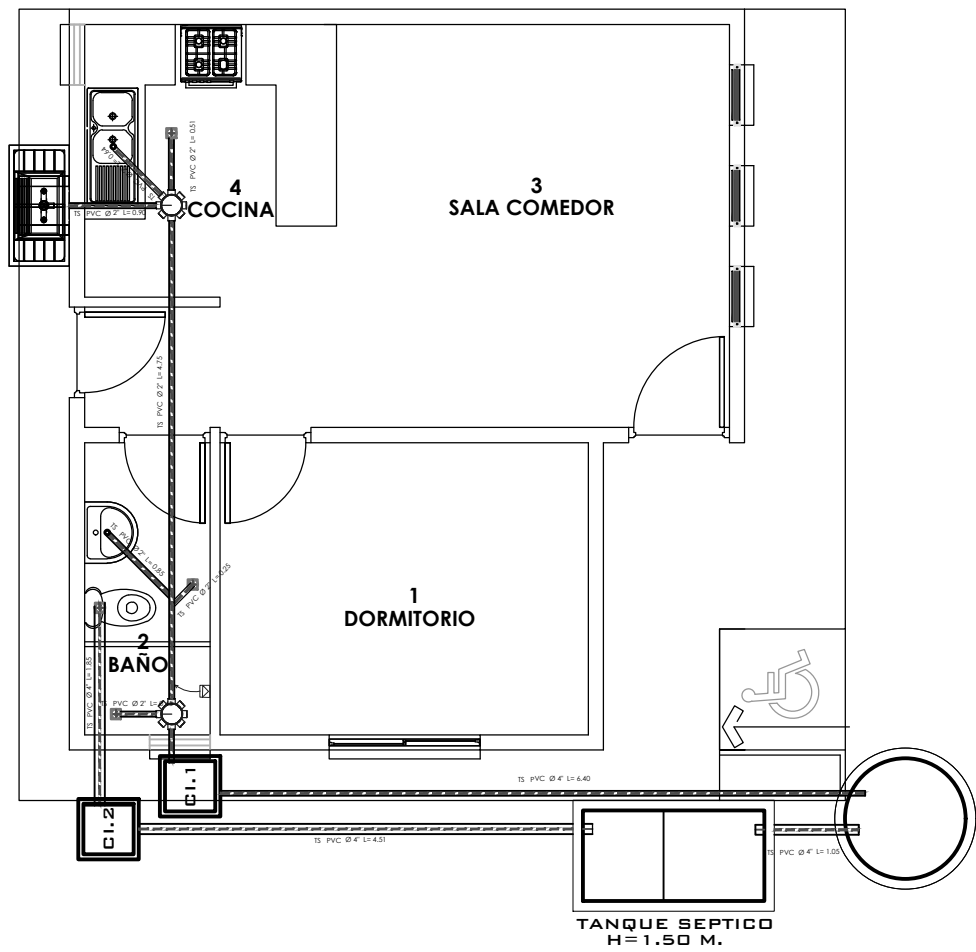
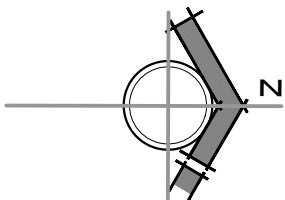

VIVIENDA CUALITATIVA - TOLEDO-2024

INSTALACION SANITARIA



NOMBRE DEL PROYECTO	DISEÑO ARQUITECTONICO	REVISADO Y APROBADO	DEPARTAMENTAL ORURO
PROYECTO DE VIVIENDA CUALITATIVA EN EL MUNICIPIO DE TOLEDO -FASE (XI) 2024- ORURO			AREA 44.98 m ²
			ESCALA 1:75
			FECHA: MARZO 2024
			LAMINA 12 - 20
AGENCIA ESTATAL DE VIVIENDA - DEPARTAMENTO ORURO			GESTION - 2024

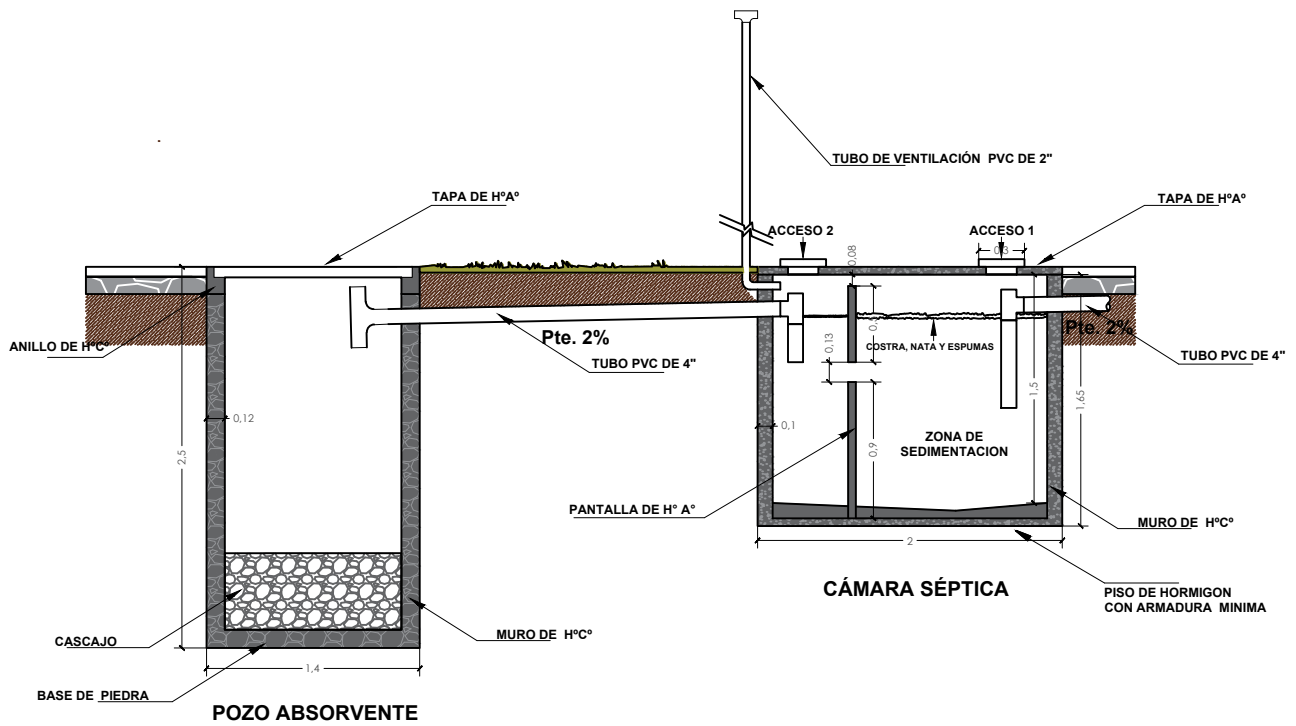
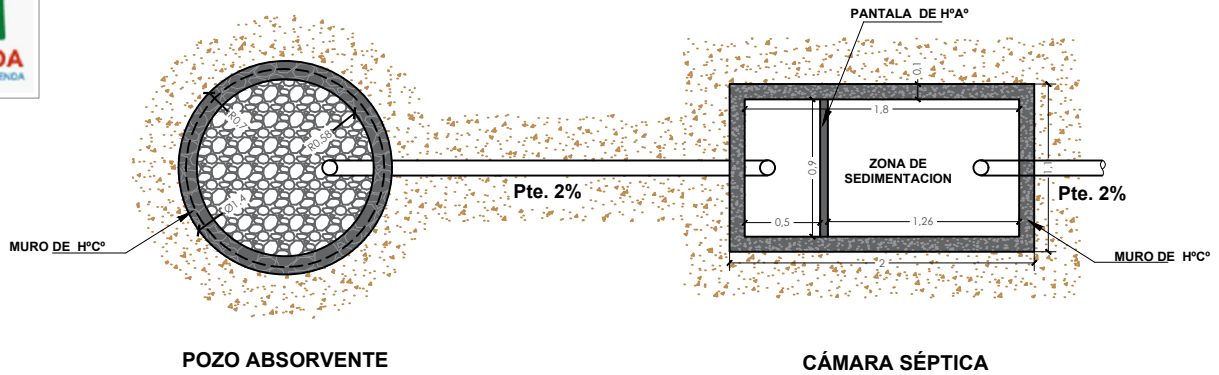

PLANO CAMARA Y POZO ABSORVENTE

BICENTENARIO DE BOLIVIA
¡Construyendo nuevos sueños!
AEV-ORU-0438

NOMBRE DEL PROYECTO	DISEÑO ARQUITECTONICO	REVISADO Y APROBADO	DEPARTAMENTAL ORURO	
PROYECTO DE VIVIENDA CUALITATIVA EN EL MUNICIPIO DE TOLEDO -FASE (XI) 2024- ORURO			AREA	44.98 m ²
			ESCALA	1:75
			FECHA: MARZO 2024	
			LAMINA	13 - 20
AGENCIA ESTATAL DE VIVIENDA - DEPARTAMENTO ORURO			GESTION - 2024	

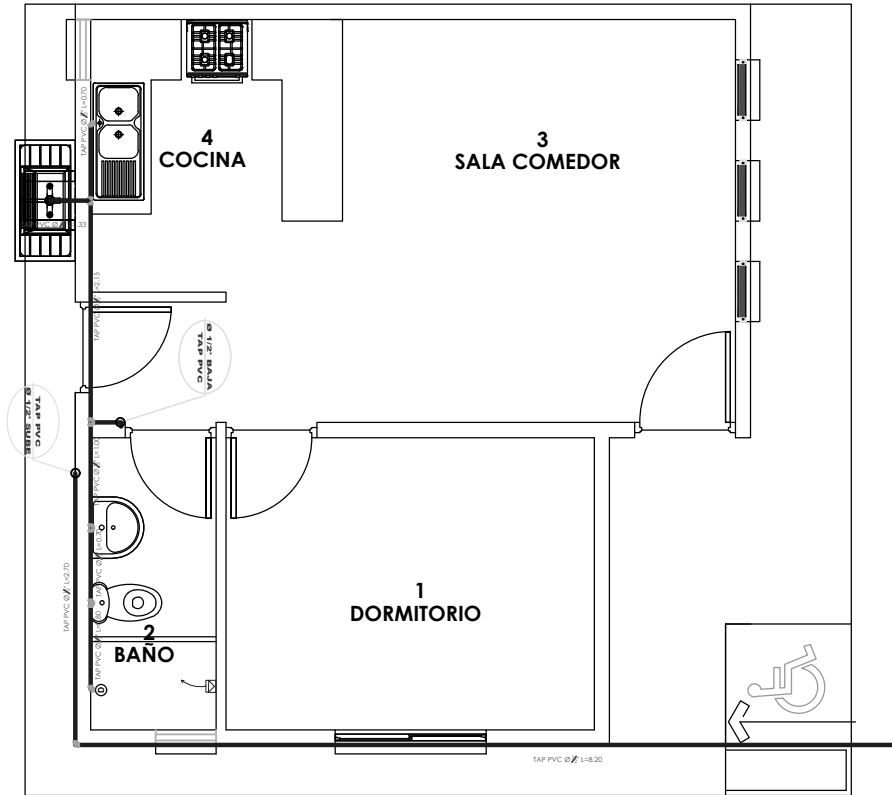
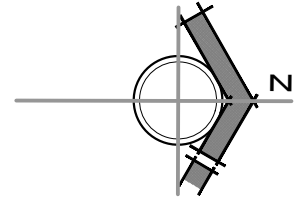

SIMBOLOGIA Y REFERENCIAS	
	DUCHA
	INODORO
	LAVAMANOS
	LAVAPLATOS
	MEDIDOR
	TUBERIA DE AGUA POTABLE
	LLAVE DE PASO

INSTALACION AGUA POTABLE



NOMBRE DEL PROYECTO	DISEÑO ARQUITECTONICO	REVISADO Y APROBADO	DEPARTAMENTAL ORURO	
PROYECTO DE VIVIENDA CUALITATIVA EN EL MUNICIPIO DE TOLEDO -FASE (XI) 2024- ORURO			AREA	44.98 m ²
			ESCALA	1:75
			FECHA: MARZO 2024	
			LAMINA	14 - 20
AGENCIA ESTATAL DE VIVIENDA - DEPARTAMENTO ORURO			GESTION - 2024	

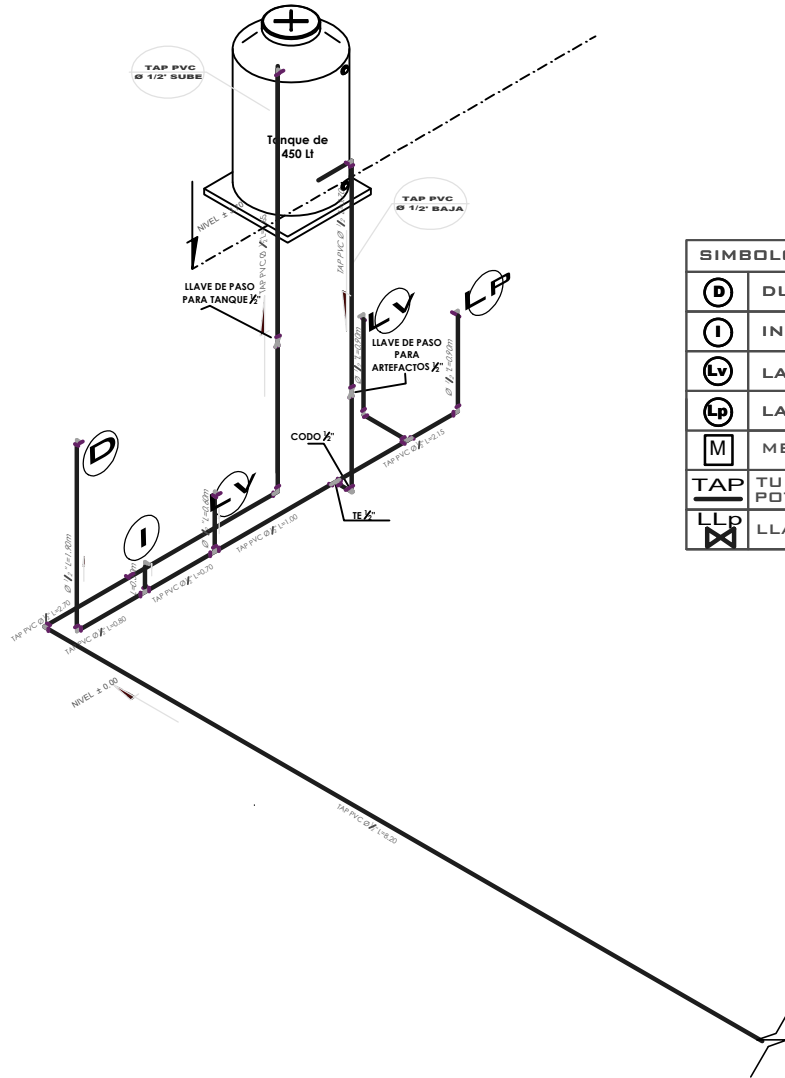

SIMBOLOGIA Y REFERENCIAS	
Ⓚ	DUCHA
Ⓜ	INODORO
Ⓛv	LAVAMANOS
Ⓛp	LAVAPLATOS
Ⓜ	MEDIDOR
TAP	TUBERIA DE AGUA POTABLE
Ⓛx	LLAVE DE PASO

VIVIENDA CUALITATIVA - TOLEDO-2024

ISOMETRICO AGUA POTABLE

¡Construyendo nuevos sueños!
AEV-ORU-0438

NOMBRE DEL PROYECTO	DISEÑO ARQUITECTONICO	REVISADO Y APROBADO	DEPARTAMENTAL ORURO	
PROYECTO DE VIVIENDA CUALITATIVA EN EL MUNICIPIO DE TOLEDO -FASE (XI) 2024- ORURO			AREA	44.98 m ²
			ESCALA	1:75
			FECHA: MARZO 2024	
			LAMINA	15 - 20
AGENCIA ESTATAL DE VIVIENDA - DEPARTAMENTO ORURO			GESTION - 2024	

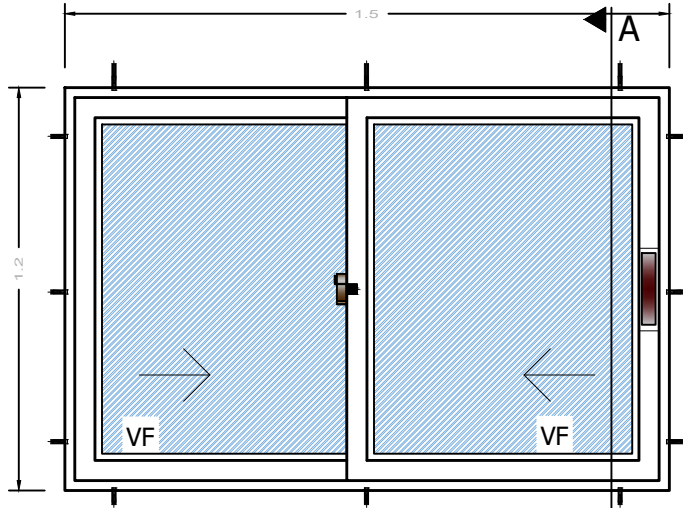

ELEVACION

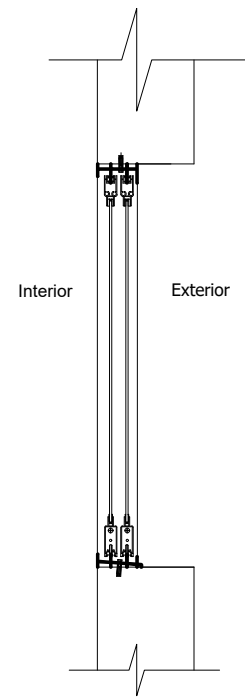

SECCION A-A

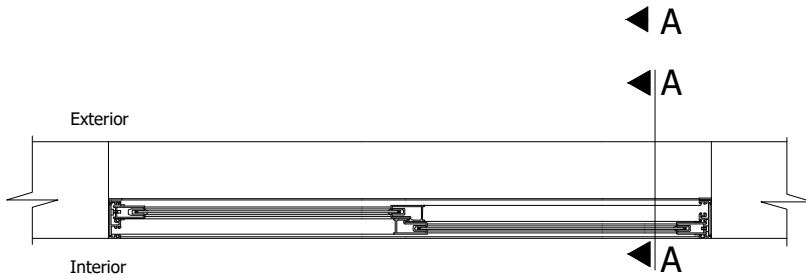

PLANTA

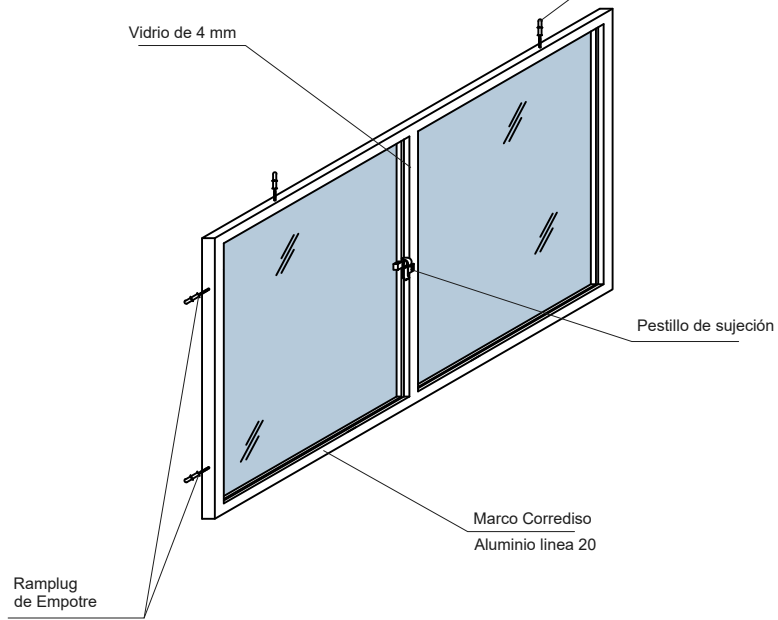

DETALLE: VENTANA DE ALUMINIO



NOMBRE DEL PROYECTO	DISEÑO ARQUITECTONICO	REVISADO Y APROBADO	DEPARTAMENTAL ORURO	
PROYECTO DE VIVIENDA CUALITATIVA EN EL MUNICIPIO DE TOLEDO -FASE (XI) 2024- ORURO			AREA	44.98 m ²
			ESCALA	1:75
			FECHA: MARZO 2024	
			LAMINA	16 - 20
AGENCIA ESTATAL DE VIVIENDA - DEPARTAMENTO ORURO			GESTION - 2024	

VIVIENDA CUALITATIVA - TOLEDO-2024

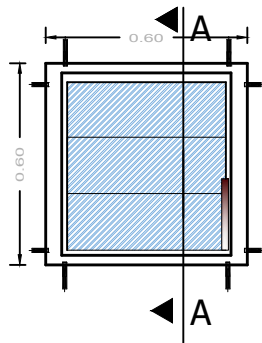

ELEVACION

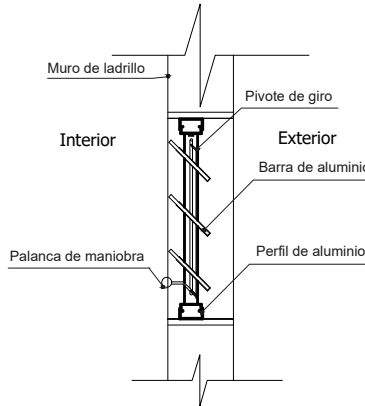

SECCION A-A

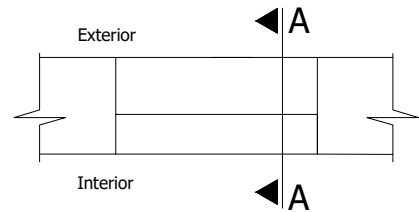

PLANTA

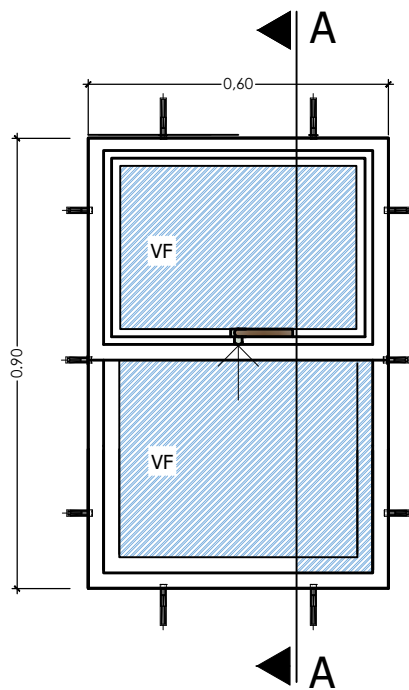

ELEVACION

ELEVACION

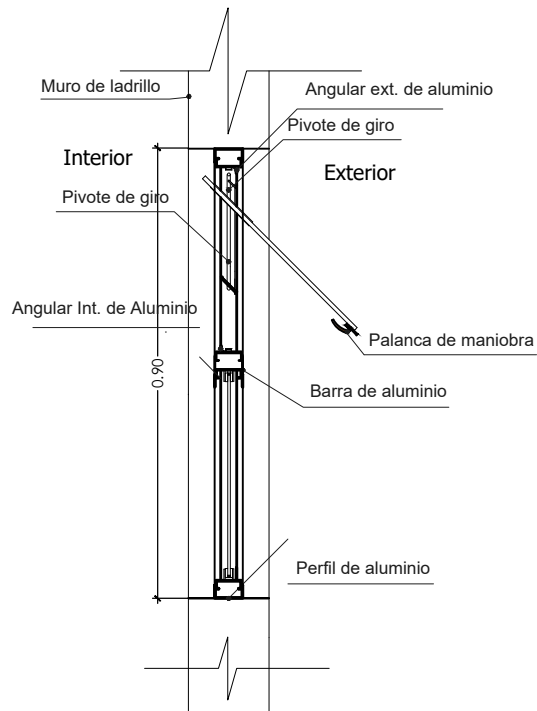

SECCION A-A

DETALLE: VENTANA DE ALUMINIO

NOMBRE DEL PROYECTO	DISEÑO ARQUITECTONICO	REVISADO Y APROBADO	DEPARTAMENTAL ORURO
PROYECTO DE VIVIENDA CUALITATIVA EN EL MUNICIPIO DE TOLEDO -FASE (XI) 2024- ORURO			AREA 44.98 m ²
			ESCALA 1:75
			FECHA: MARZO 2024
			LAMINA 17 - 20
AGENCIA ESTATAL DE VIVIENDA - DEPARTAMENTO ORURO			GESTION - 2024

VIVIENDA CUALITATIVA - TOLEDO-2024

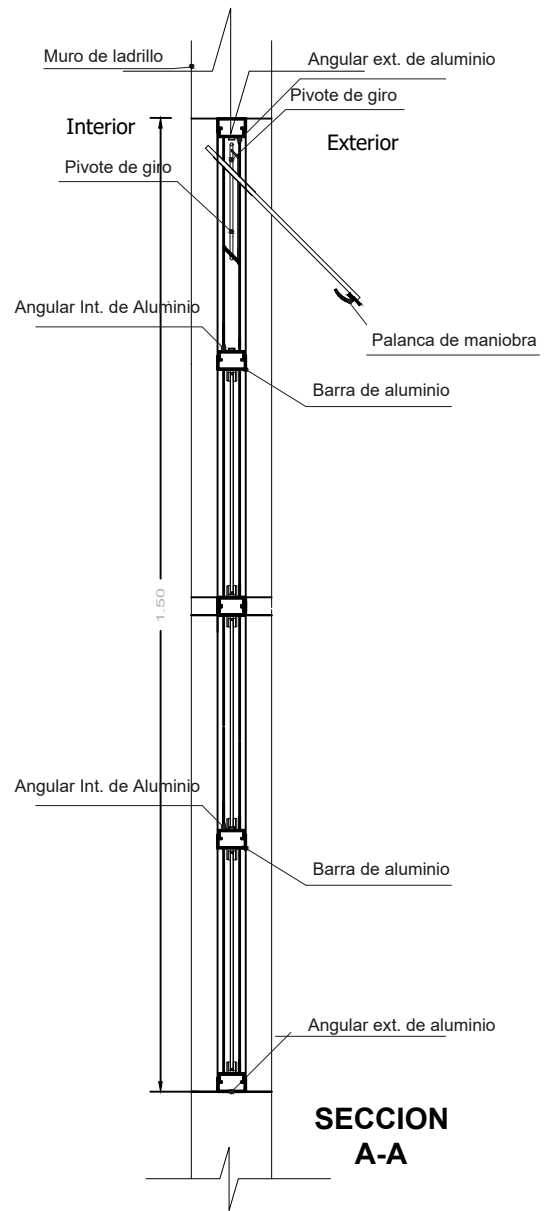
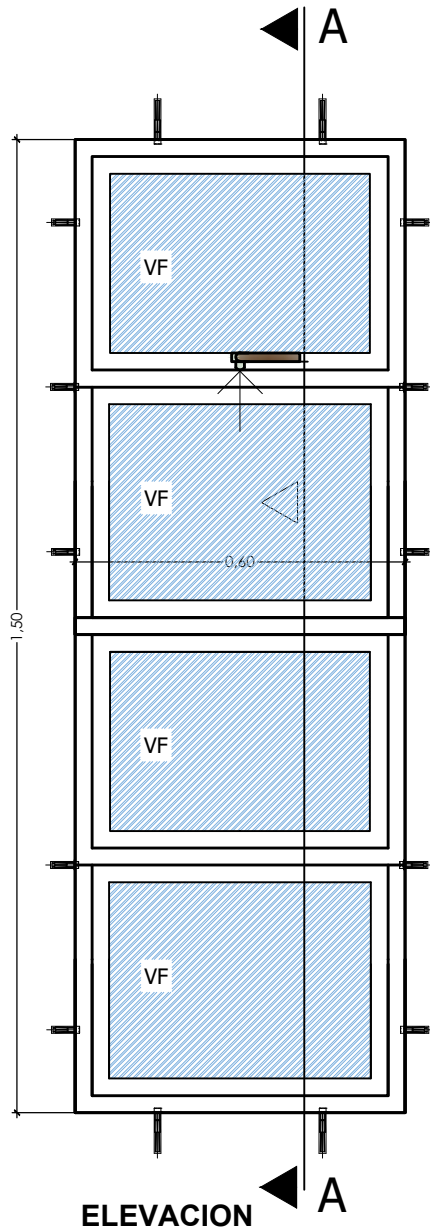

VIVIENDA CUALITATIVA - TOLEDO-2024

DETALLE: VENTANA DE ALUMINIO

NOMBRE DEL PROYECTO	DISEÑO ARQUITECTONICO	REVISADO Y APROBADO	DEPARTAMENTAL ORURO	
PROYECTO DE VIVIENDA CUALITATIVA EN EL MUNICIPIO DE TOLEDO -FASE (XI) 2024- ORURO			AREA	44.98 m ²
			ESCALA	1:75
			FECHA: MARZO 2024	
			LAMINA	18 - 20
AGENCIA ESTATAL DE VIVIENDA - DEPARTAMENTO ORURO			GESTION - 2024	

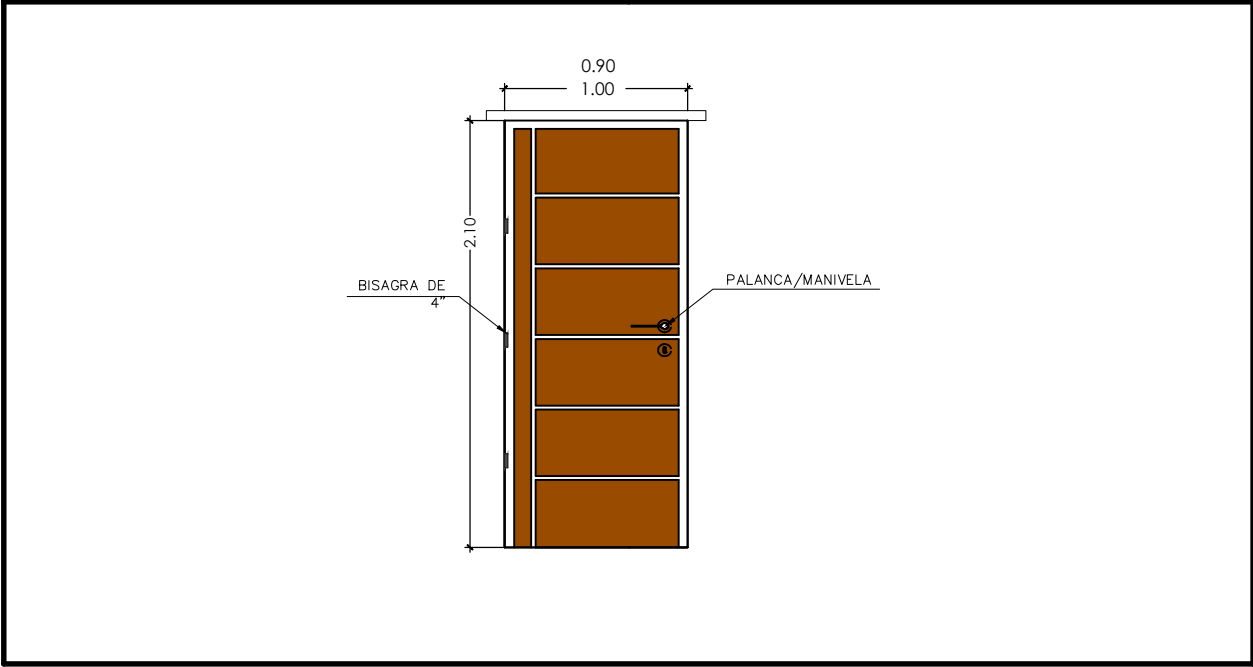
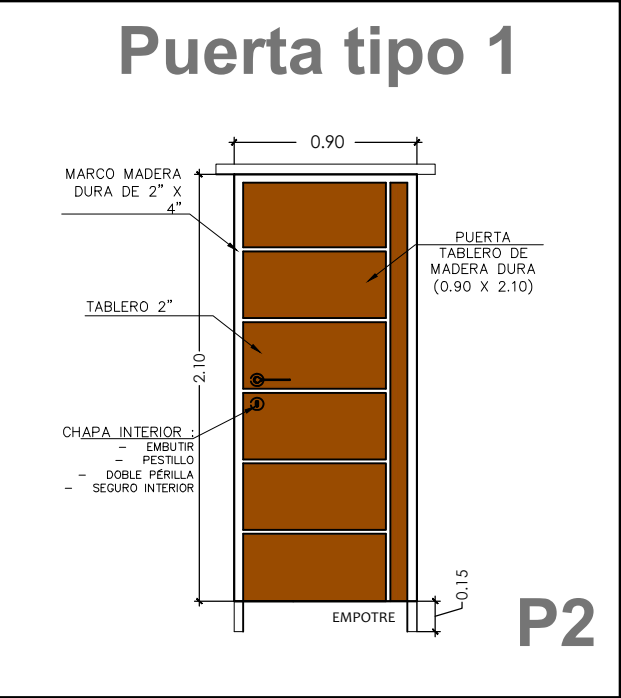
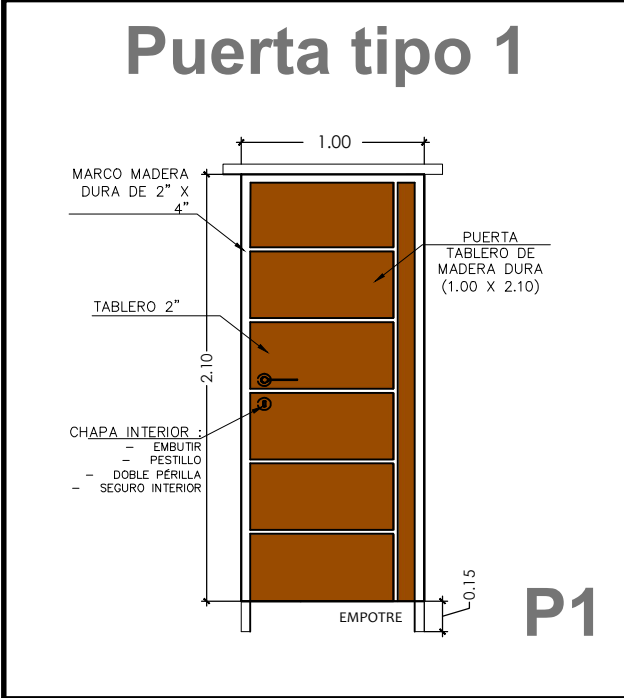

DETALLE: PUERTA DE MADERA



BICENTENARIO DE BOLIVIA

¡Construyendo nuevos sueños!

AEV-ORU-0438

NOMBRE DEL PROYECTO	DISEÑO ARQUITECTONICO	REVISADO Y APROBADO	DEPARTAMENTAL ORURO	
PROYECTO DE VIVIENDA CUALITATIVA EN EL MUNICIPIO DE TOLEDO -FASE (XI) 2024- ORURO			AREA	44.98 m ²
			ESCALA	1:75
			FECHA: MARZO 2024	
			LAMINA	19 - 20
AGENCIA ESTATAL DE VIVIENDA - DEPARTAMENTO ORURO			GESTION - 2024	

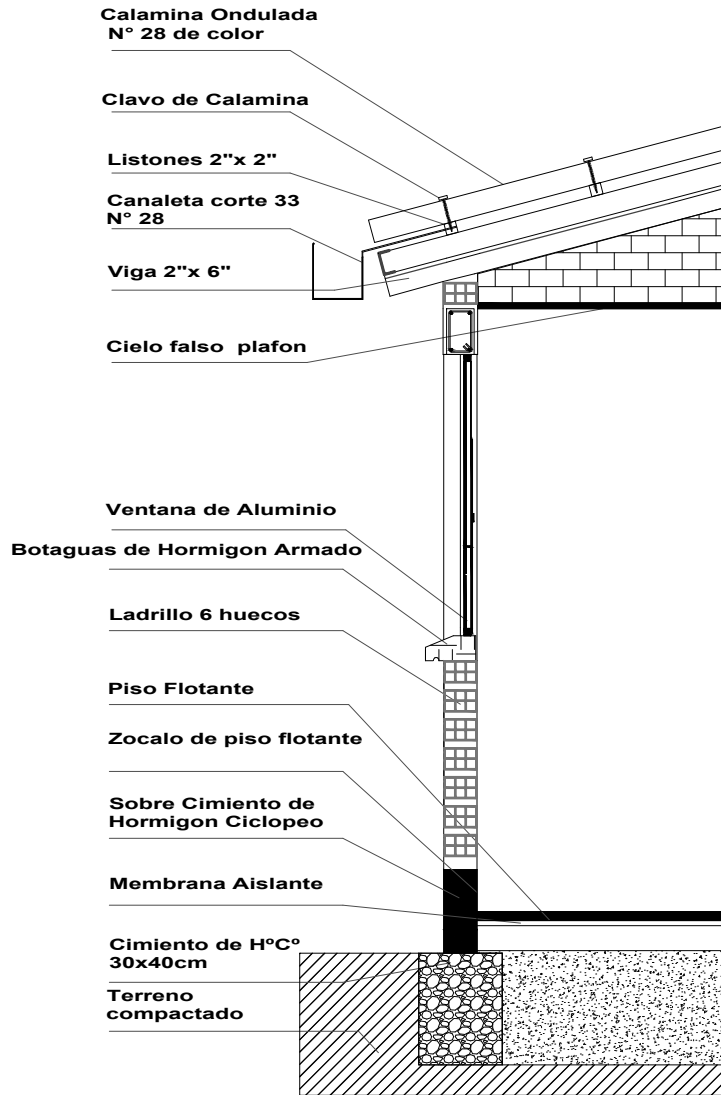

VIVIENDA CUALITATIVA - TOLEDO-2024

DETALLE: CORTE DE BORDE

AEV-ORU-0438

NOMBRE DEL PROYECTO	DISEÑO ARQUITECTONICO	REVISADO Y APROBADO	DEPARTAMENTAL ORURO	
PROYECTO DE VIVIENDA CUALITATIVA EN EL MUNICIPIO DE TOLEDO -FASE (XI) 2024- ORURO			AREA	44.98 m ²
			ESCALA	1:75
			FECHA: MARZO 2024	
			LAMINA	20 - 20
AGENCIA ESTATAL DE VIVIENDA - DEPARTAMENTO ORURO			GESTION - 2024	