

PLANO DE CIMIENTOS

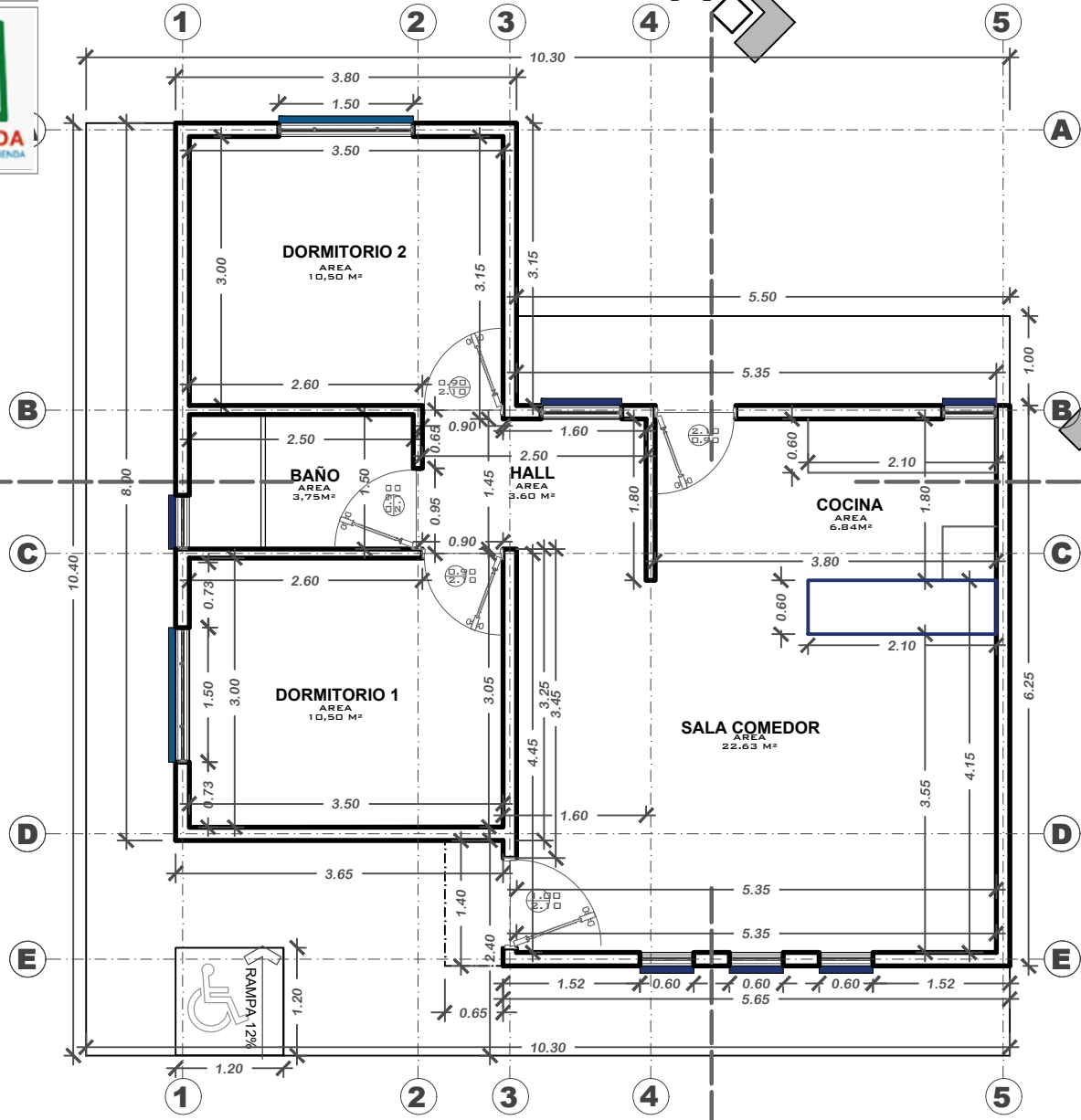

NOMBRE DEL PROYECTO	DISEÑO ARQUITECTONICO	REVISADO Y APROBADO	DEPARTAMENTAL ORURO	
PROYECTO DE VIVIENDA NUEVA AUTOCONSTRUCCION EN EL MUNICIPIO DE CHOQUE COTA -FASE(III) 2024- ORURO			AREA	64.99 m ²
			ESCALA	1:75
			FECHA: MARZO 2024	
			LAMINA	1 - 22

VIVIENDA NUEVA AUTOCONSTRUCCION 2024 TIPOLOGIA 2

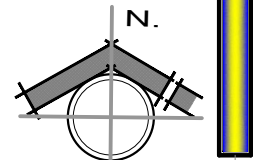

VIVIENDA NUEVA AUTOCONSTRUCCION 2024 TIPOLOGIA 2

PLANTA ACOTADA

AEV-ORU-0387

NOMBRE DEL PROYECTO	DISEÑO ARQUITECTONICO	REVISADO Y APROBADO	DEPARTAMENTAL ORURO	
PROYECTO DE VIVIENDA NUEVA AUTOCONSTRUCCION EN EL MUNICIPIO DE CHOQUE COTA -FASE(III) 2024- ORURO			AREA	64.99 m ²
			ESCALA	1:75
			FECHA: MARZO 2024	
			LAMINA	2 - 22



BOLIVIA

MINISTERIO DE OBRAS PÚBLICAS
SERVICIOS Y VIVIENDA



AEVIVIENDA
AGENCIA ESTATAL DE VIVIENDA

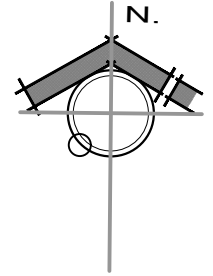

VIVIENDA NUEVA AUTOCONSTRUCCION 2024 TIPOLOGIA 2

PLANTA AMOBLADA



¡Construyendo
nuevos sueños!

AEV-ORU-0387

NOMBRE DEL PROYECTO	DISEÑO ARQUITECTONICO	REVISADO Y APROBADO	DEPARTAMENTAL ORURO	
PROYECTO DE VIVIENDA NUEVA AUTOCONSTRUCCION EN EL MUNICIPIO DE CHOQUE COTA -FASE(III) 2024- ORURO			AREA	64.99 m ²
			ESCALA	1:75
			FECHA: MARZO 2024	
			LAMINA	3 - 22
AGENCIA ESTATAL DE VIVIENDA - DEPARTAMENTO ORURO			GESTION - 2024	

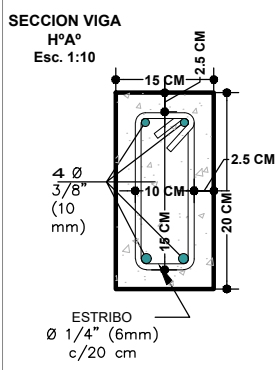
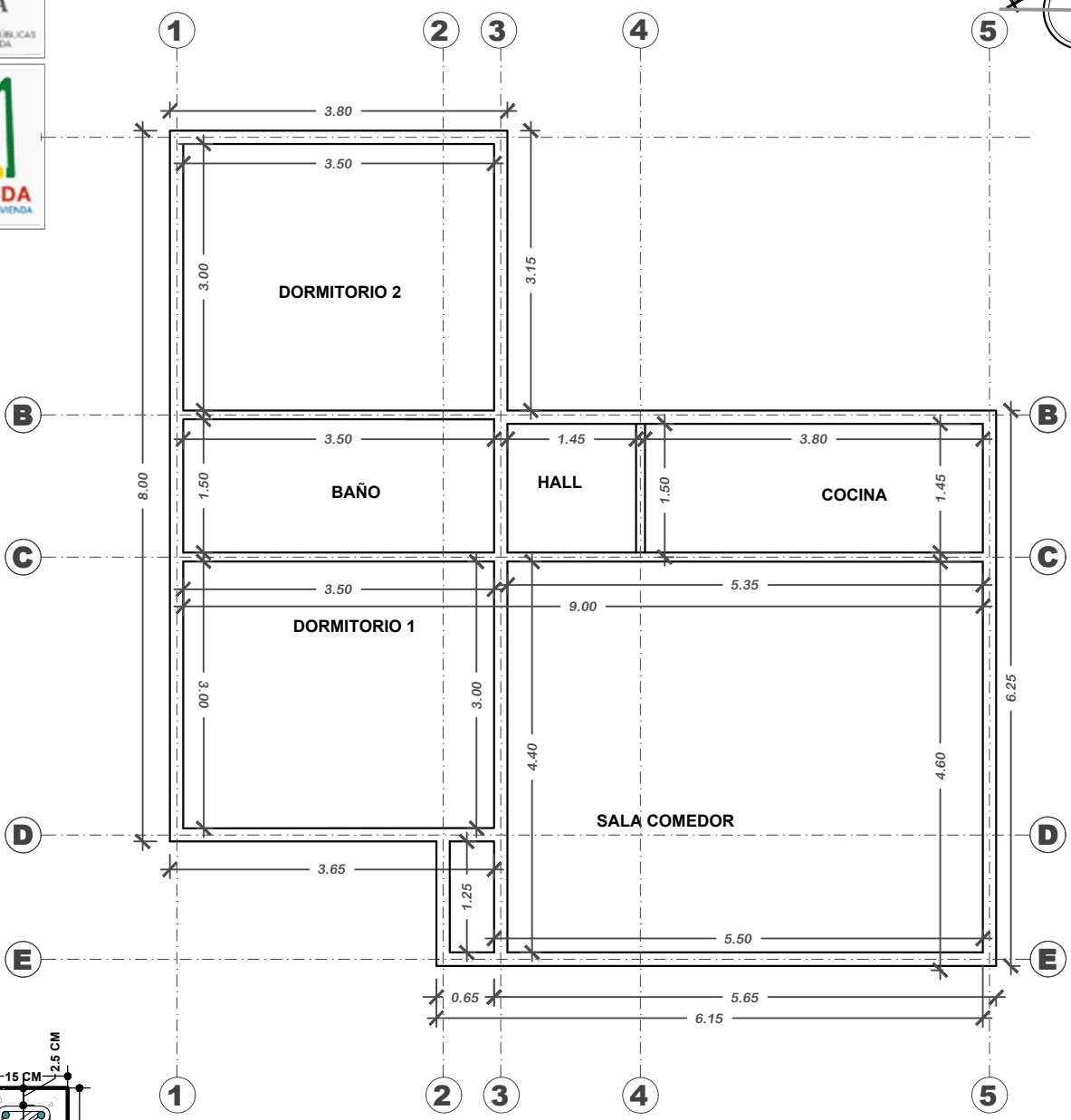
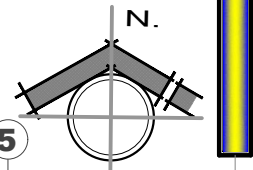

VIVIENDA NUEVA AUTOCONSTRUCCION 2024 TIPOLOGIA 2

PLANO DE VIGAS



NOMBRE DEL PROYECTO	DISEÑO ARQUITECTONICO	REVISADO Y APROBADO	DEPARTAMENTAL ORURO	
PROYECTO DE VIVIENDA NUEVA AUTOCONSTRUCCION EN EL MUNICIPIO DE CHOQUE COTA -FASE(III) 2024- ORURO			AREA	64.99 m ²
			ESCALA	1:75
			FECHA: MARZO 2024	
			LAMINA	4 - 22



BOLIVIA

MINISTERIO DE OBRAS PÚBLICAS
SERVICIOS Y VIVIENDA



AEVIVIENDA
AGENCIA ESTATAL DE VIVIENDA

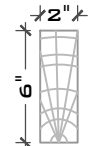
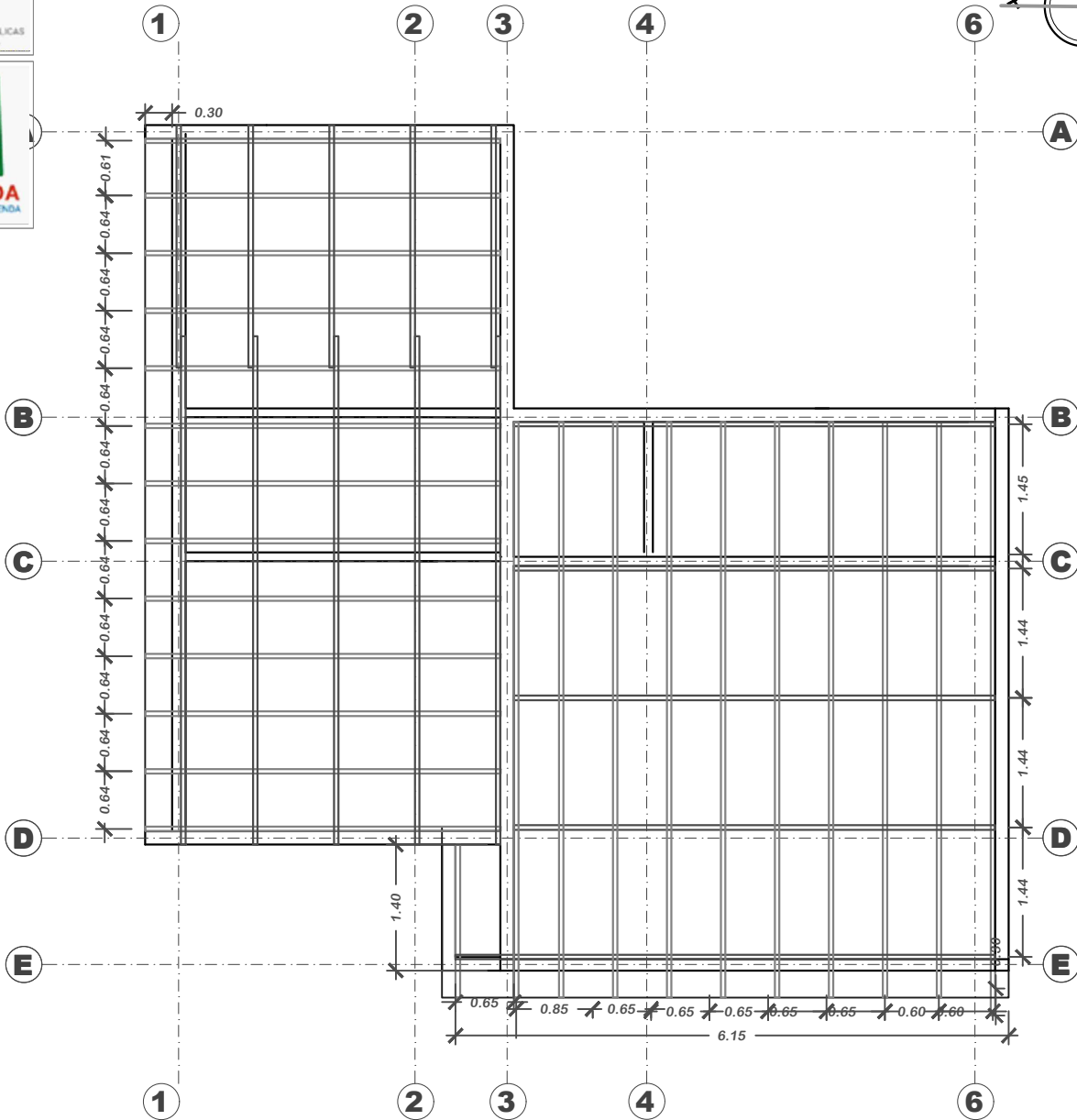
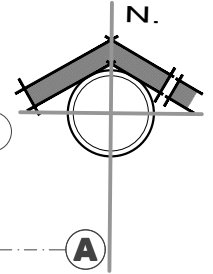

VIGA DE MADERA
2"x 6"

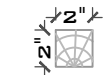

LISTON Y TRANQUILLA
DE MADERA
2"x 2"

VIVIENDA NUEVA AUTOCONSTRUCCION 2024 TIPOLOGIA 2

PLANO MADERAMEN



¡Construyendo
nuevos sueños!

AEV-ORU-0387

NOMBRE DEL PROYECTO	DISEÑO ARQUITECTONICO	REVISADO Y APROBADO	DEPARTAMENTAL ORURO	
PROYECTO DE VIVIENDA NUEVA AUTOCONSTRUCCION EN EL MUNICIPIO DE CHOQUE COTA -FASE(III) 2024- ORURO			AREA	64.99 m ²
			ESCALA	1:75
			FECHA: MARZO 2024	
			LAMINA	5 - 22

AGENCIA ESTATAL DE VIVIENDA - DEPARTAMENTO ORURO

GESTION - 2024

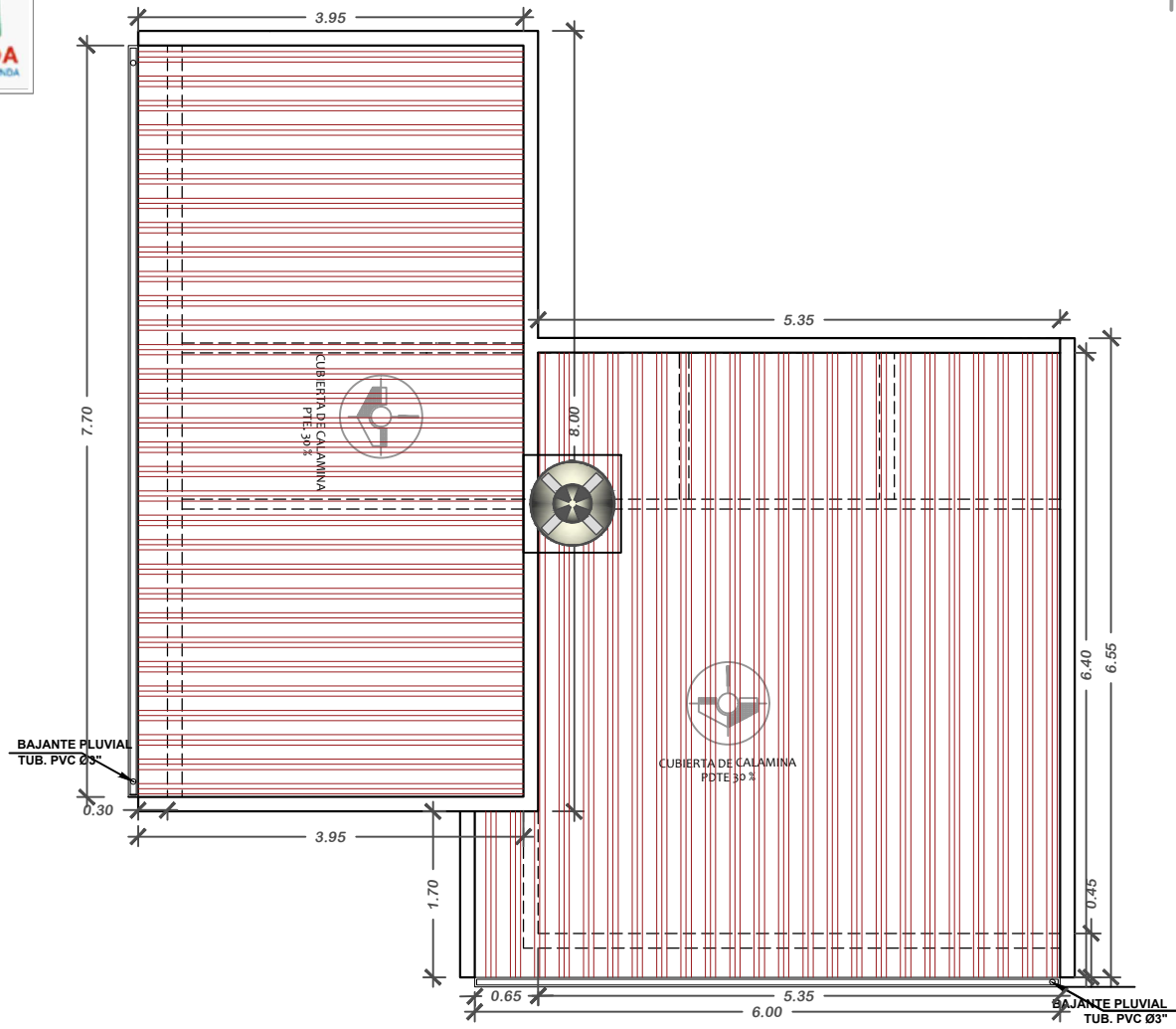
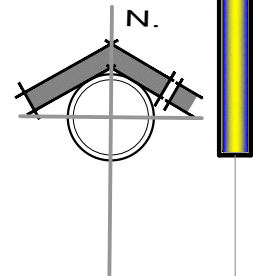

VIVIENDA NUEVA AUTOCONSTRUCCION 2024 TIPOLOGIA 2

PLANO DE CUBIERTAS



NOMBRE DEL PROYECTO		DISEÑO ARQUITECTONICO		REVISADO Y APROBADO		DEPARTAMENTAL ORURO	
PROYECTO DE VIVIENDA NUEVA AUTOCONSTRUCCION EN EL MUNICIPIO DE CHOQUE COTA -FASE(III) 2024- ORURO						AREA	64.99 m ²
						ESCALA	1:75
						FECHA: MARZO 2024	
						LAMINA	6 - 22
AGENCIA ESTATAL DE VIVIENDA - DEPARTAMENTO ORURO						GESTION - 2024	



BOLIVIA

MINISTERIO DE OBRAS PÚBLICAS
SERVICIOS Y VIVIENDA



AEVIVIENDA
AGENCIA ESTATAL DE VIVIENDA

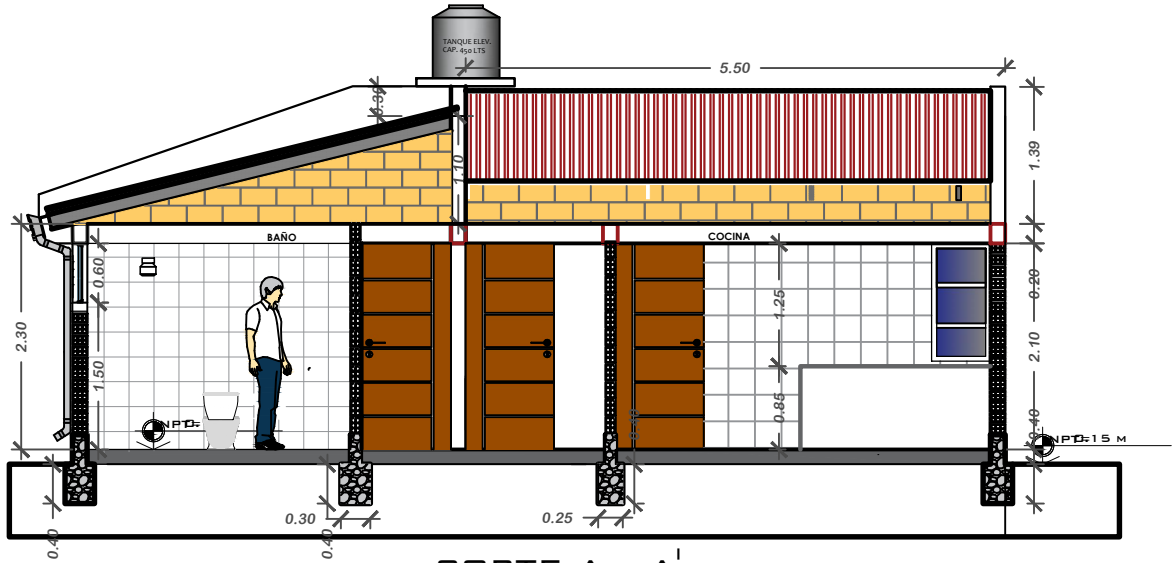

CORTE A - A^I

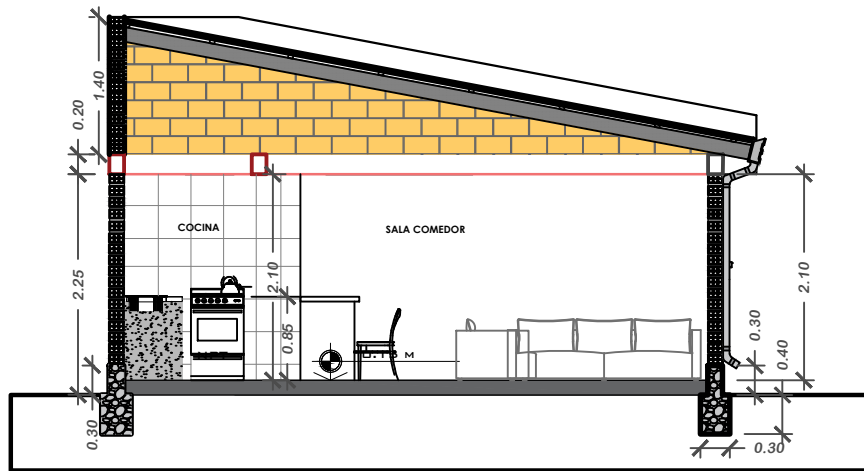

CORTE B - B^I

VIVIENDA NUEVA AUTOCONSTRUCCION 2024 TIPOLOGIA 2

PLANO CORTES



¡Construyendo
nuevos sueños!

AEV-ORU-0387

NOMBRE DEL PROYECTO	DISEÑO ARQUITECTONICO	REVISADO Y APROBADO	DEPARTAMENTAL ORURO	
PROYECTO DE VIVIENDA NUEVA AUTOCONSTRUCCION EN EL MUNICIPIO DE CHOQUE COTA -FASE(III) 2024- ORURO			AREA	64.99 m ²
			ESCALA	1:75
			FECHA: MARZO 2024	
			LAMINA	7 - 22
AGENCIA ESTATAL DE VIVIENDA - DEPARTAMENTO ORURO			GESTION - 2024	



BOLIVIA

MINISTERIO DE OBRAS PÚBLICAS
SERVICIOS Y VIVIENDA



AEVIVIENDA
AGENCIA ESTATAL DE VIVIENDA



el evacion frontal



VIVIENDA NUEVA AUTOCONSTRUCCION 2024 TIPOLOGIA 2

PLANO ELEVACIONES



¡Construyendo
nuevos sueños!

AEV-ORU-0387

NOMBRE DEL PROYECTO	DISEÑO ARQUITECTONICO	REVISADO Y APROBADO	DEPARTAMENTAL ORURO	
PROYECTO DE VIVIENDA NUEVA AUTOCONSTRUCCION EN EL MUNICIPIO DE CHOQUE COTA -FASE(III) 2024- ORURO			AREA	64.99 m ²
			ESCALA	1:75
			FECHA: MARZO 2024	
			LAMINA	8 - 22



ESTADO PLURINACIONAL DE
BOLIVIA

MINISTERIO DE OBRAS PÚBLICAS
SERVICIOS Y VIVIENDA



AEVIENDA
AGENCIA ESTATAL DE VIVIENDA



VIVIENDA NUEVA AUTOCONSTRUCCION 2024 TIPOLOGIA 2

PERSPECTIVAS



**BICENTENARIO DE
BOLIVIA**

**¡Construyendo
nuevos sueños!**

AEV-ORU-0387

NOMBRE DEL PROYECTO	DISEÑO ARQUITECTONICO	REVISADO Y APROBADO	DEPARTAMENTAL ORURO	
PROYECTO DE VIVIENDA NUEVA AUTOCONSTRUCCION EN EL MUNICIPIO DE CHOQUE COTA -FASE(III) 2024- ORURO			AREA	64.99 m ²
			ESCALA	1:75
			FECHA: MARZO 2024	
			LAMINA	9 - 22
AGENCIA ESTATAL DE VIVIENDA – DEPARTAMENTO ORURO				GESTION - 2024



ESTADO PLURINACIONAL DE BOLIVIA

MINISTERIO DE OBRAS PÚBLICAS, SERVICIOS Y VIVIENDA



AEVIENDA AGENCIA ESTATAL DE VIVIENDA

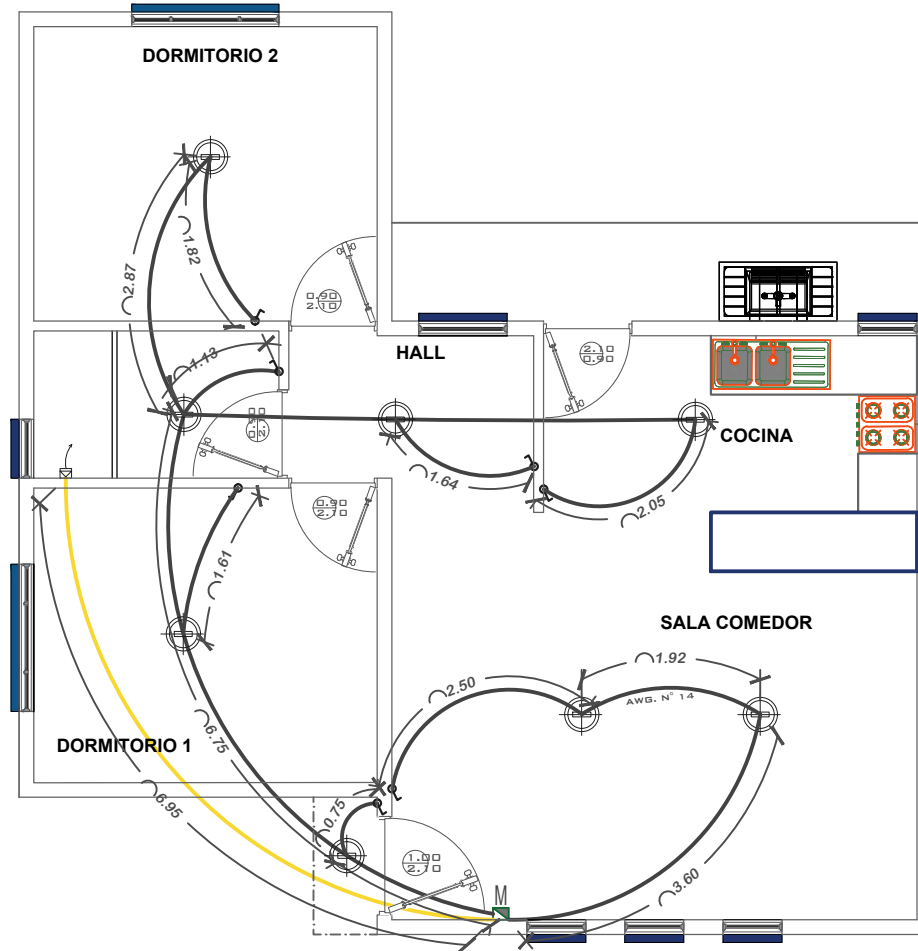
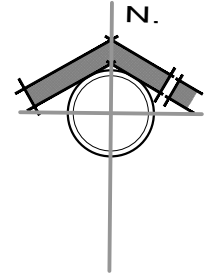

SIMBOLOGIA Y REFERENCIAS	
	TABLERO DE DISTRIBUCION
C1-C2-C3	CIRCUITOS
	CABLE N° 12 TOMACORRIENTES
	ILUMINACION INCANDESCENTE SOCKET DE BOMBILLA
	INTERRUPTOR SIMPLE

VIVIENDA NUEVA AUTOCONSTRUCCION 2024 TIPOLOGIA 2

INSTALACION ELECTRICA



¡Construyendo nuevos sueños!

AEV-ORU-0387

NOMBRE DEL PROYECTO	DISEÑO ARQUITECTONICO	REVISADO Y APROBADO	DEPARTAMENTAL ORURO	
PROYECTO DE VIVIENDA NUEVA AUTOCONSTRUCCION EN EL MUNICIPIO DE CHOQUE COTA -FASE(III) 2024-ORURO			AREA	64.99 m ²
			ESCALA	1:75
			FECHA: MARZO 2024	
			LAMINA	10 - 22
AGENCIA ESTATAL DE VIVIENDA - DEPARTAMENTO ORURO			GESTION - 2024	



BOLIVIA

MINISTERIO DE OBRAS PÚBLICAS
SERVICIOS Y VIVIENDA



AEVIENDA
AGENCIA ESTATAL DE VIVIENDA

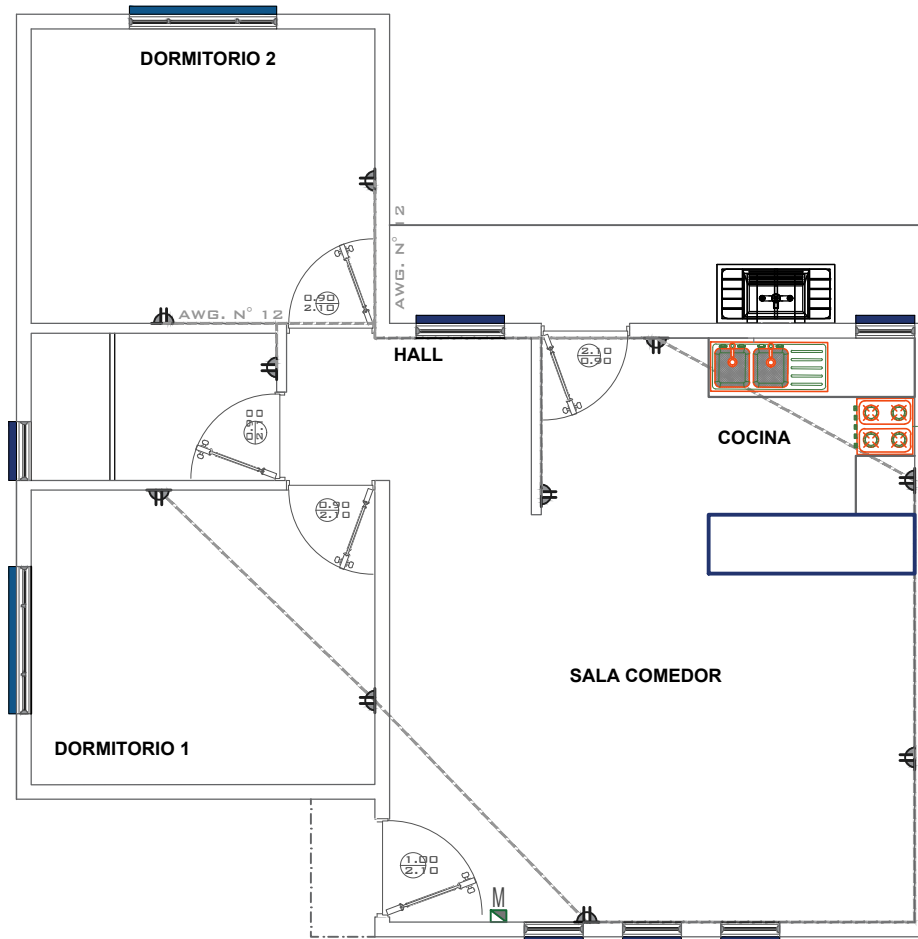
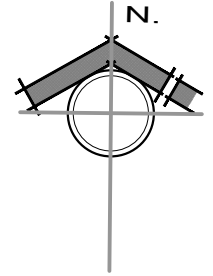

SIMBOLOGIA Y REFERENCIAS	
	TABLERO DE DISTRIBUCION
	CIRCUITOS
	CABLE N°1/2 TOMACORRIENTES
	ILUMINACION INCANDESCENTE
	INTERRUPTOR SIMPLE

VIVIENDA NUEVA AUTOCONSTRUCCION 2024 TIPOLOGIA 2

INSTALACION ELECTRICA

BICENTENARIO DE BOLIVIA

¡Construyendo nuevos sueños!

AEV-ORU-0387

NOMBRE DEL PROYECTO	DISEÑO ARQUITECTONICO	REVISADO Y APROBADO	DEPARTAMENTAL ORURO	
PROYECTO DE VIVIENDA NUEVA AUTOCONSTRUCCION EN EL MUNICIPIO DE CHOQUE COTA -FASE(III) 2024- ORURO			AREA	64.99 m ²
			ESCALA	1:75
			FECHA: MARZO 2024	
			LAMINA	11 - 22
AGENCIA ESTATAL DE VIVIENDA – DEPARTAMENTO ORURO			GESTION - 2024	



BOLIVIA

MINISTERIO DE OBRAS PÚBLICAS
SERVICIOS Y VIVIENDA



AEVIENDA
AGENCIA ESTATAL DE VIVIENDA

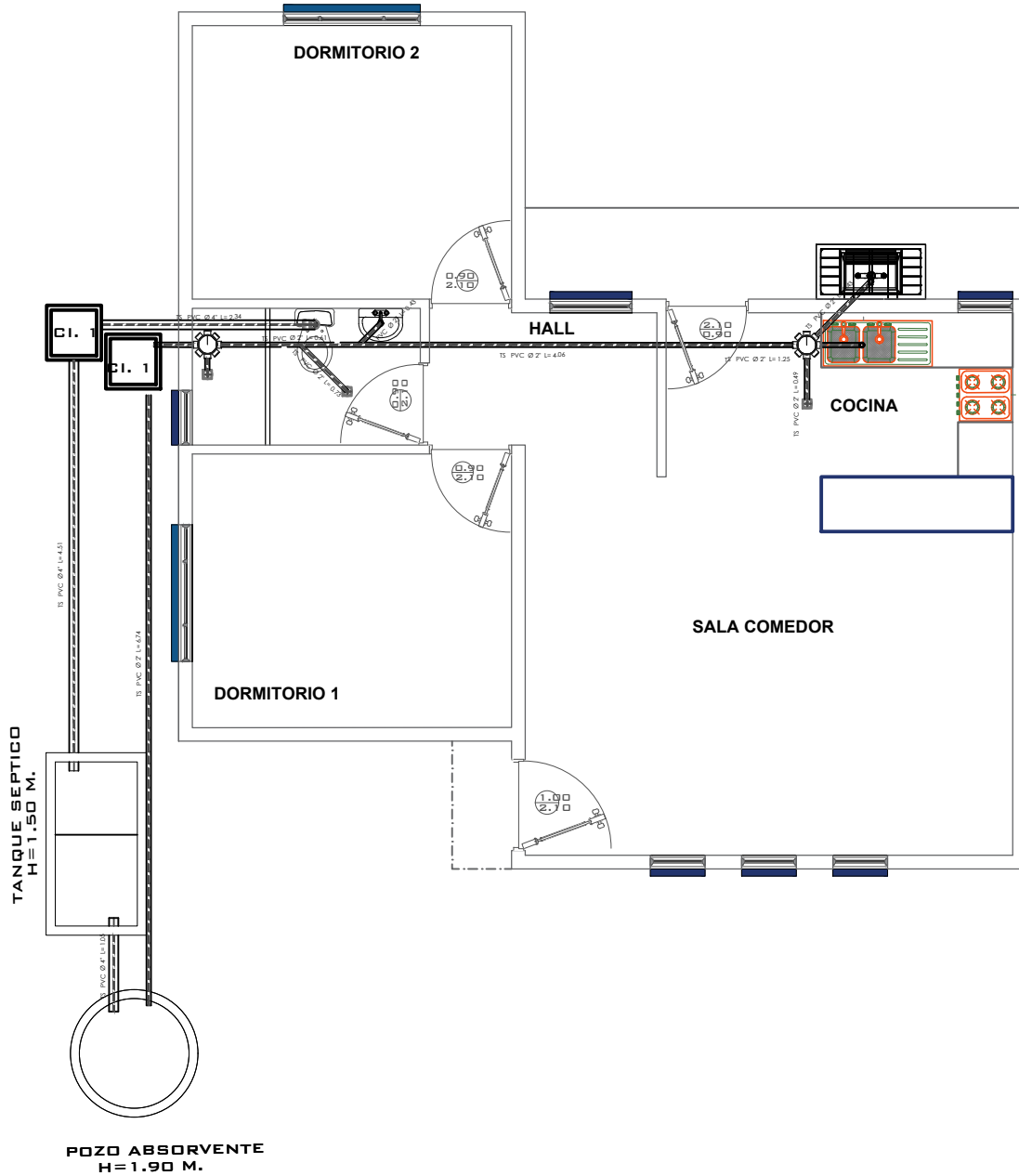
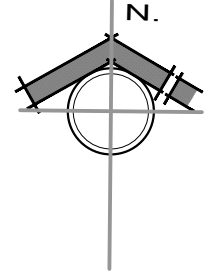

VIVIENDA NUEVA AUTOCONSTRUCCION 2024 TIPOLOGIA 2

INSTALACION SANITARIA



¡Construyendo
nuevos sueños!

AEV-ORU-0387

NOMBRE DEL PROYECTO	DISEÑO ARQUITECTONICO	REVISADO Y APROBADO	DEPARTAMENTAL ORURO	
PROYECTO DE VIVIENDA NUEVA AUTOCONSTRUCCION EN EL MUNICIPIO DE CHOQUE COTA -FASE(III) 2024- ORURO			AREA	64.99 m ²
			ESCALA	1:75
			FECHA: MARZO 2024	
			LAMINA	12 - 22

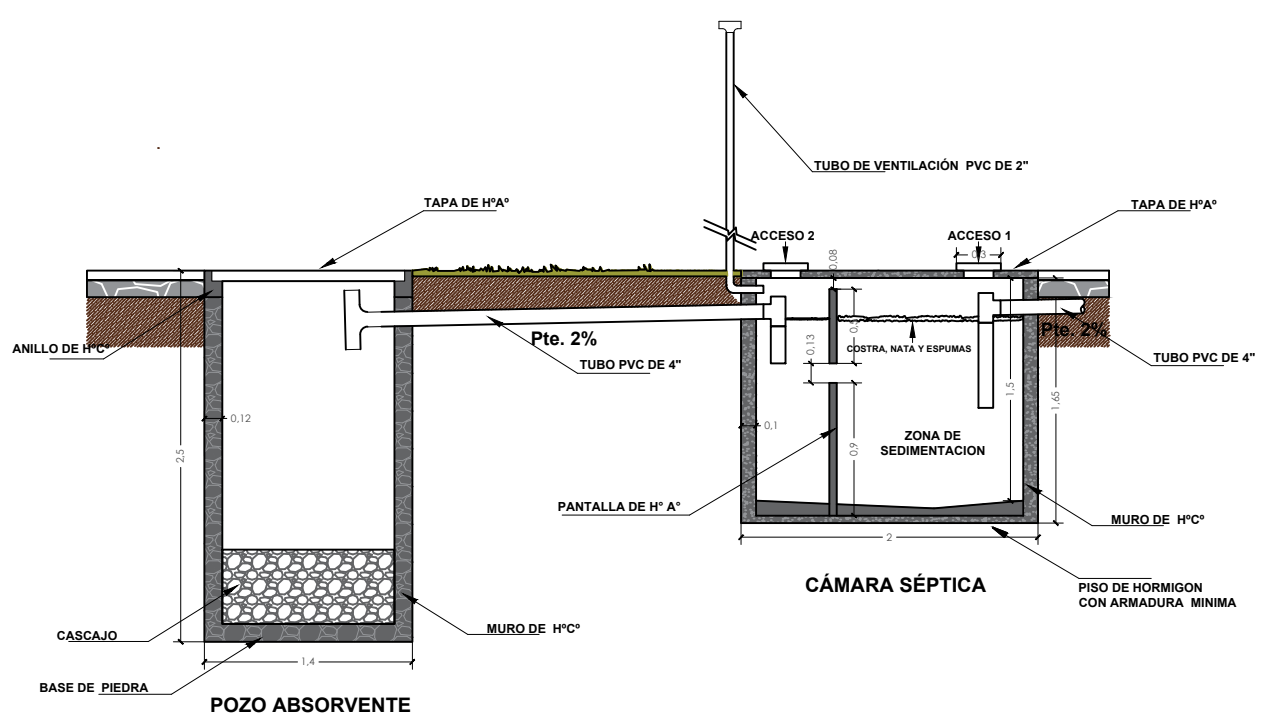
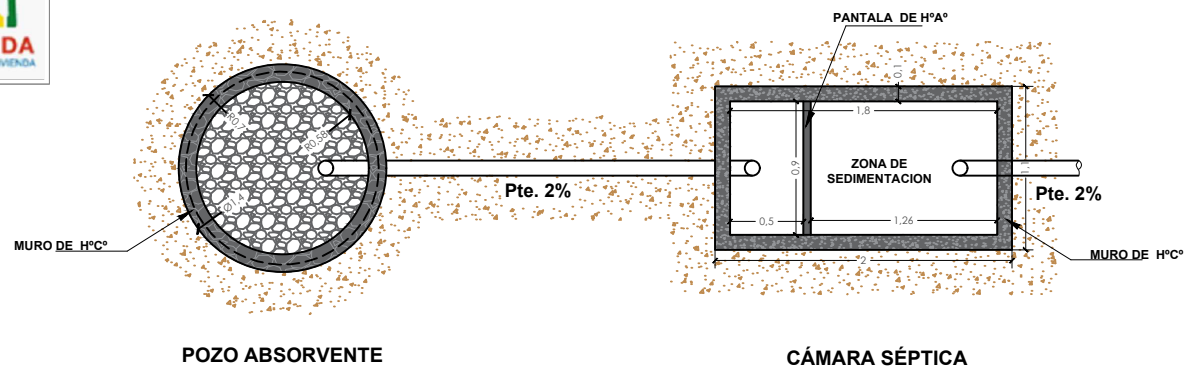
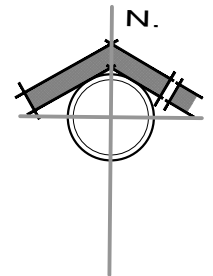

VIVIENDA NUEVA AUTOCONSTRUCCION 2024 TIPOLOGIA 2

PLANO CAMARA Y POZO ABSORBENTE



NOMBRE DEL PROYECTO	DISEÑO ARQUITECTONICO	REVISADO Y APROBADO	DEPARTAMENTAL ORURO	
PROYECTO DE VIVIENDA NUEVA AUTOCONSTRUCCION EN EL MUNICIPIO DE CHOQUE COTA -FASE(III) 2024- ORURO			AREA	64.99 m ²
			ESCALA	1:75
			FECHA: MARZO 2024	
			LAMINA	13 - 22
AGENCIA ESTATAL DE VIVIENDA - DEPARTAMENTO ORURO			GESTION - 2024	



ESTADO PLURINACIONAL DE BOLIVIA

MINISTERIO DE OBRAS PÚBLICAS, SERVICIOS Y VIVIENDA



AGENCIA ESTATAL DE VIVIENDA

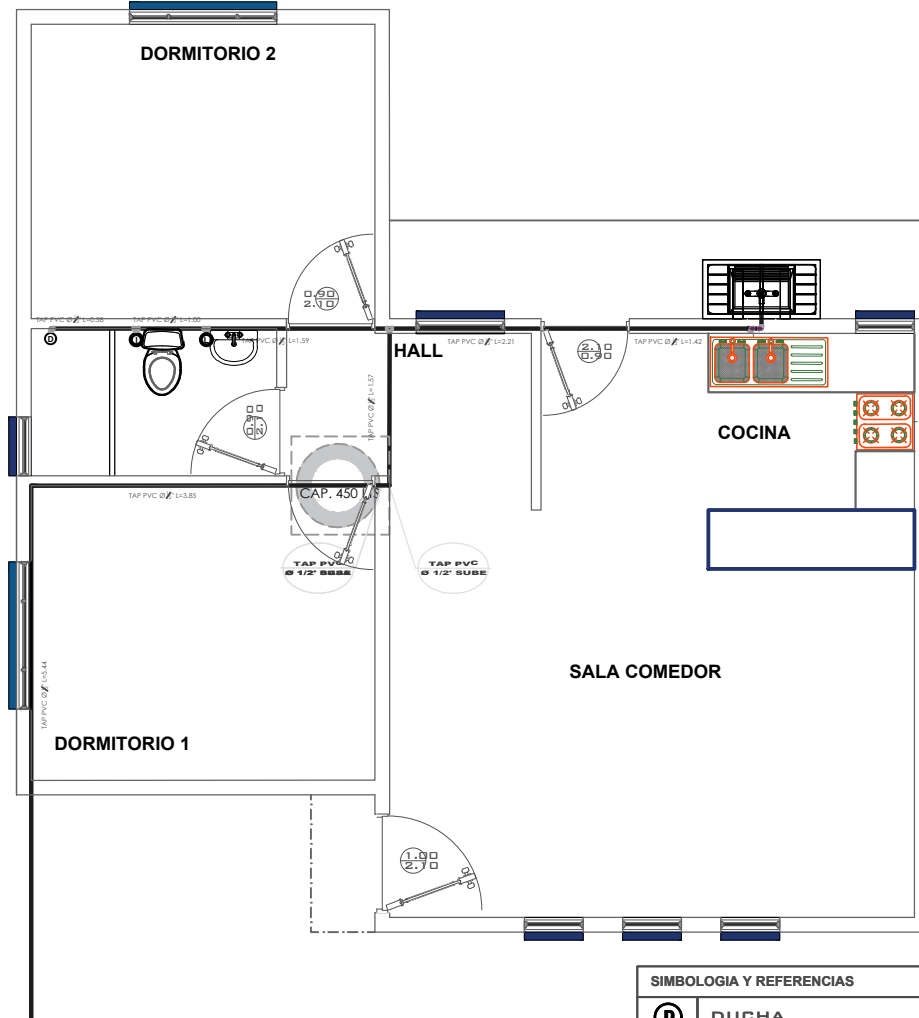
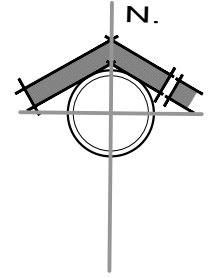

SIMBOLOGIA Y REFERENCIAS

	DUCHA
	INODORO
	LAVANDERIA
	LAVAMANDOS
	LAVAPLATOS
	MEDIDOR
	TUBERIA DE AGUA POTABLE
	LLAVE DE PASO

VIVIENDA NUEVA AUTOCONSTRUCCION 2024 TIPOLOGIA 2

INSTALACION AGUA POTABLE



¡Construyendo nuevos sueños!

AEV-ORU-0387

NOMBRE DEL PROYECTO	DISEÑO ARQUITECTONICO	REVISADO Y APROBADO	DEPARTAMENTAL ORURO	
PROYECTO DE VIVIENDA NUEVA AUTOCONSTRUCCION EN EL MUNICIPIO DE CHOQUE COTA -FASE(III) 2024-ORURO			AREA	64.99 m ²
			ESCALA	1:75
			FECHA: MARZO 2024	
			LAMINA	14 - 22
AGENCIA ESTATAL DE VIVIENDA - DEPARTAMENTO ORURO			GESTION - 2024	



ESTADO PLURINACIONAL DE BOLIVIA

MINISTERIO DE OBRAS PÚBLICAS, SERVICIOS Y VIVIENDA



AEVIENDA AGENCIA ESTATAL DE VIVIENDA

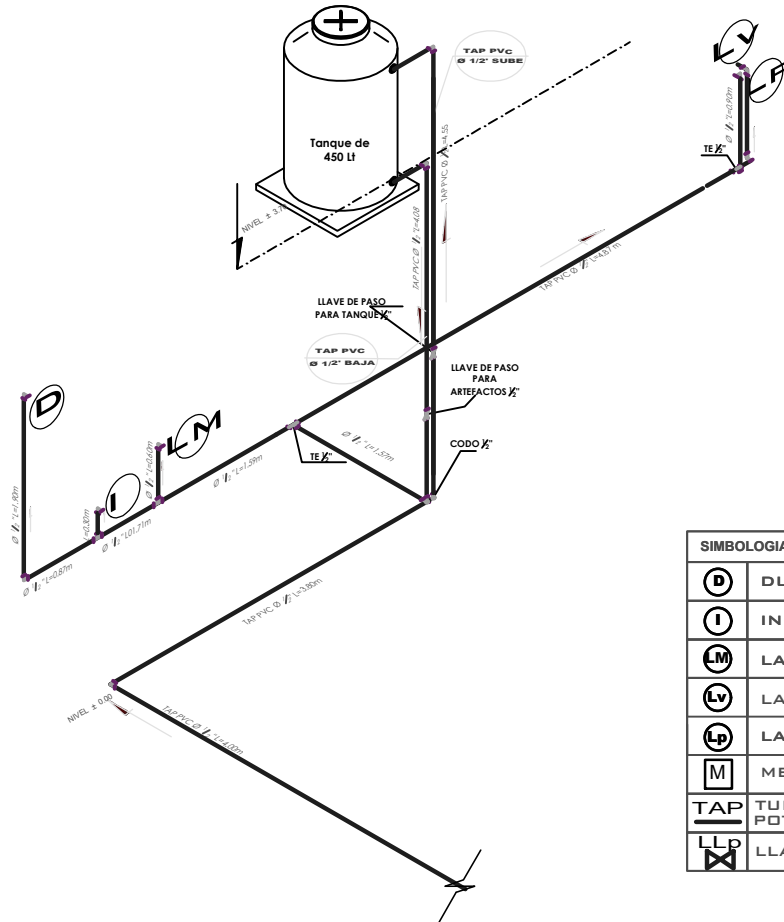

SIMBOLOGIA Y REFERENCIAS	
	DUCHA
	INODORO
	LAVAMANOS
	LAVANDERIA
	LAVAPLATOS
	MEDIDOR
	TUBERIA DE AGUA POTABLE
	LLAVE DE PASO

VIVIENDA NUEVA AUTOCONSTRUCCION 2024 TIPOLOGIA 2

ISOMETRICO AGUA POTABLE



¡Construyendo nuevos sueños!

AEV-ORU-0387

NOMBRE DEL PROYECTO	DISÑO ARQUITECTONICO	REVISADO Y APROBADO	DEPARTAMENTAL ORURO	
PROYECTO DE VIVIENDA NUEVA AUTOCONSTRUCCION EN EL MUNICIPIO DE CHOQUE COTA -FASE(III) 2024-ORURO			AREA	64.99 m ²
			ESCALA	1:75
			FECHA: MARZO 2024	
			LAMINA	15 - 22

AGENCIA ESTATAL DE VIVIENDA - DEPARTAMENTO ORURO

GESTION - 2024

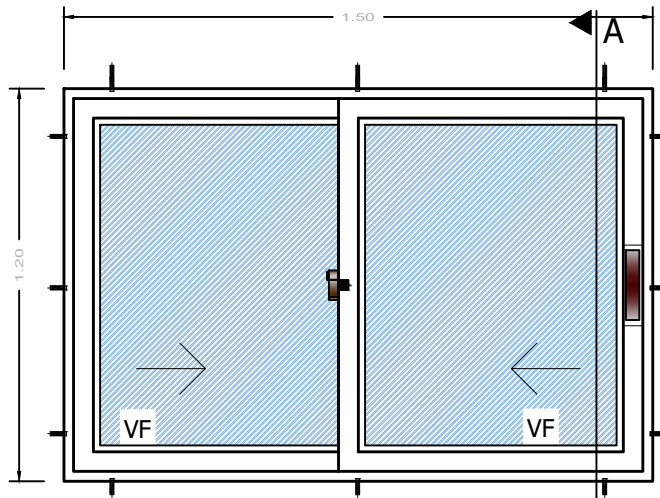

ELEVACION

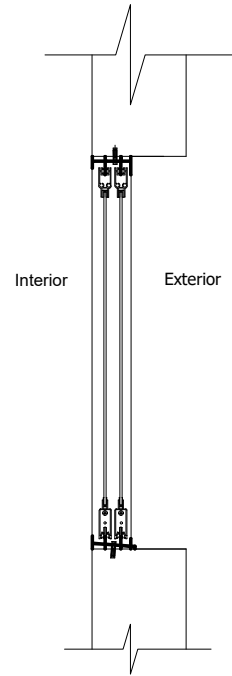

SECCION A-A

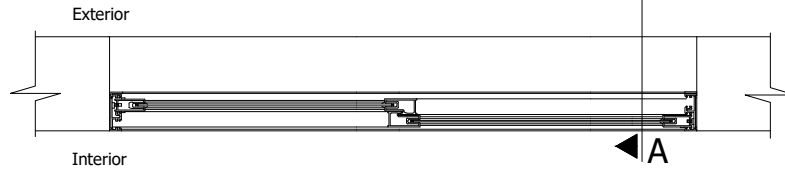

PLANTA

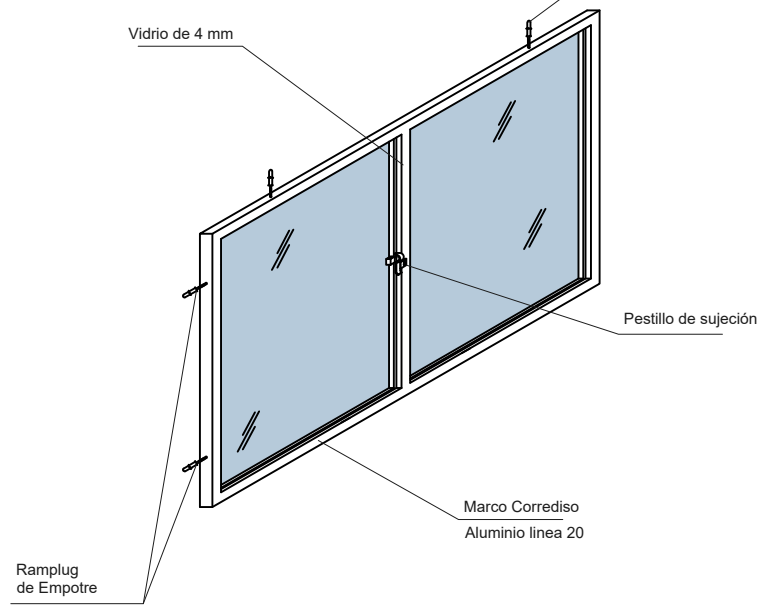

VIVIENDA NUEVA AUTOCONSTRUCCION 2024 TIPOLOGIA 2

DETALLE: VENTANA DE ALUMINIO



NOMBRE DEL PROYECTO		DISEÑO ARQUITECTONICO		REVISADO Y APROBADO		DEPARTAMENTAL ORURO	
PROYECTO DE VIVIENDA NUEVA AUTOCONSTRUCCION EN EL MUNICIPIO DE CHOQUE COTA -FASE(III) 2024- ORURO						AREA	64.99 m ²
						ESCALA	1:75
						FECHA: MARZO 2024	
						LAMINA	16 - 22
AGENCIA ESTATAL DE VIVIENDA – DEPARTAMENTO ORURO						GESTION - 2024	

AEV-ORU-0387



BOLIVIA

MINISTERIO DE OBRAS PÚBLICAS
SERVICIOS Y VIVIENDA



AEVIENDA
AGENCIA ESTATAL DE VIVIENDA

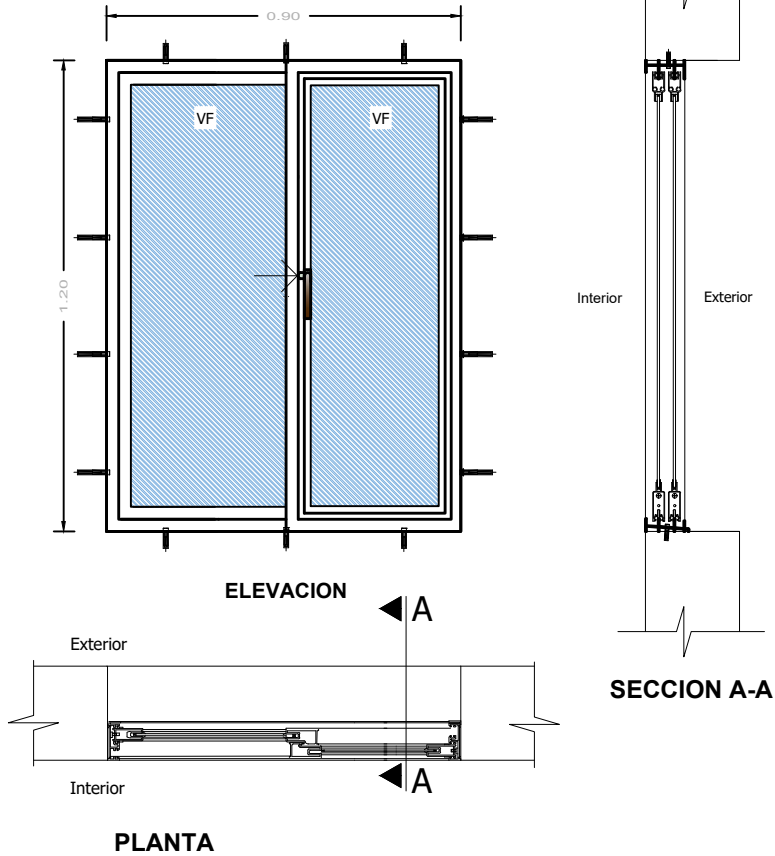

VIVIENDA NUEVA AUTOCONSTRUCCION 2024 TIPOLOGIA 2

DETALLE: VENTANA DE ALUMINIO



¡Construyendo
nuevos sueños!

AEV-ORU-0387

NOMBRE DEL PROYECTO	DISEÑO ARQUITECTONICO	REVISADO Y APROBADO	DEPARTAMENTAL ORURO	
PROYECTO DE VIVIENDA NUEVA AUTOCONSTRUCCION EN EL MUNICIPIO DE CHOQUE COTA -FASE(III) 2024- ORURO			AREA	64.99 m ²
			ESCALA	1:75
			FECHA: MARZO 2024	
			LAMINA	17 - 22
AGENCIA ESTATAL DE VIVIENDA – DEPARTAMENTO ORURO			GESTION - 2024	

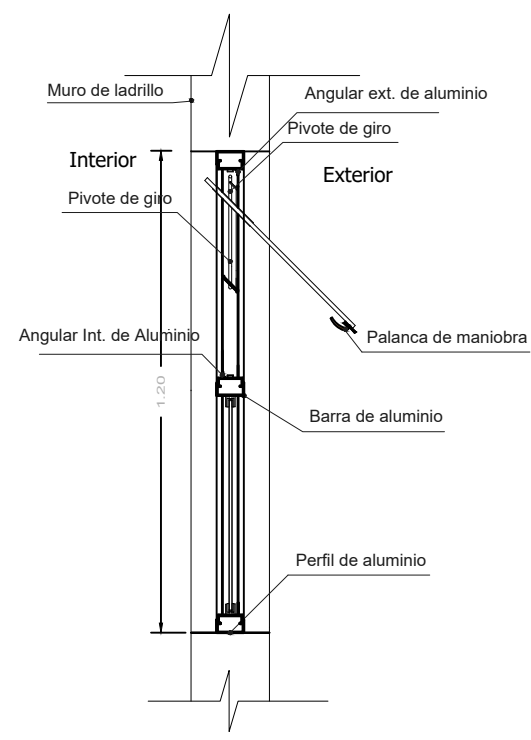
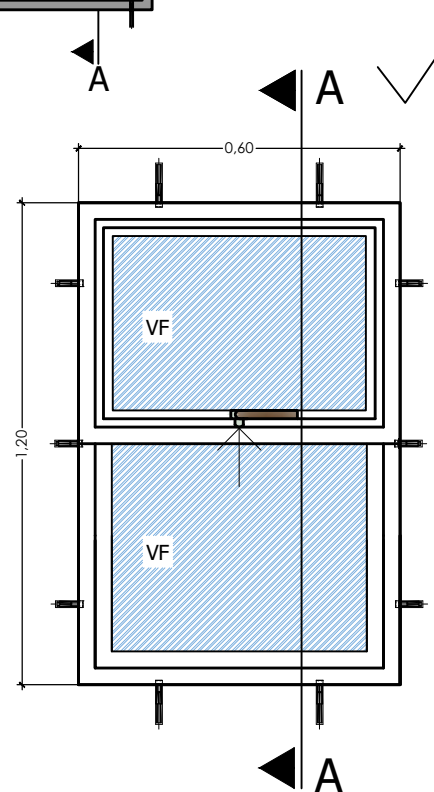
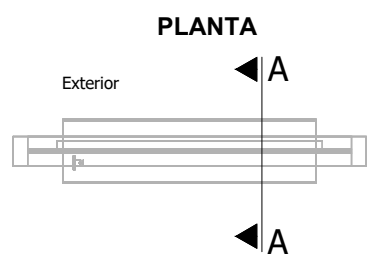
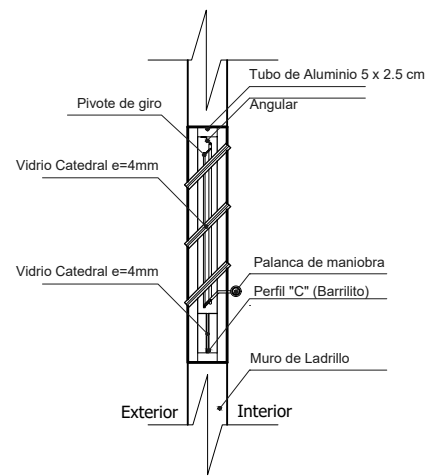
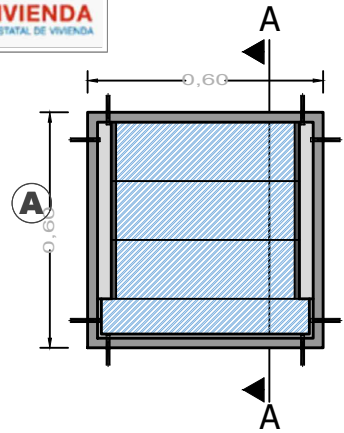

ELEVACION

SECCION A-A

VIVIENDA NUEVA AUTOCONSTRUCCION 2024 TIPOLOGIA 2

DETALLE: VENTANA DE ALUMINIO



NOMBRE DEL PROYECTO	DISEÑO ARQUITECTONICO	REVISADO Y APROBADO	DEPARTAMENTAL ORURO	
PROYECTO DE VIVIENDA NUEVA AUTOCONSTRUCCION EN EL MUNICIPIO DE CHOQUE COTA -FASE(III) 2024- ORURO			AREA	64.99 m ²
			ESCALA	1:75
			FECHA: MARZO 2024	
			LAMINA	18 - 22
AGENCIA ESTATAL DE VIVIENDA - DEPARTAMENTO ORURO			GESTION - 2024	



BOLIVIA

MINISTERIO DE OBRAS PÚBLICAS
SERVICIOS Y VIVIENDA



AEVIENDA
AGENCIA ESTATAL DE VIVIENDA

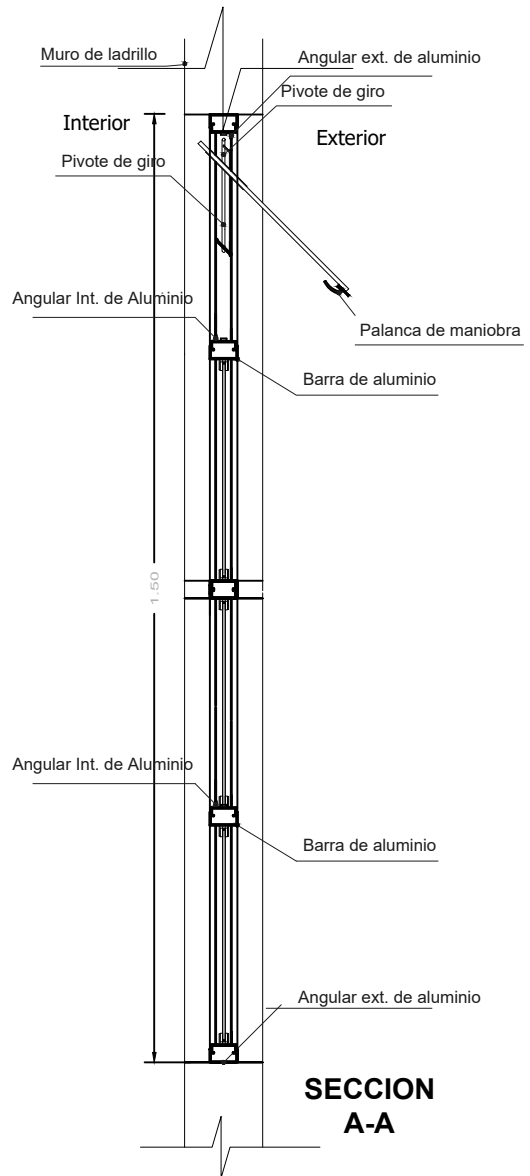
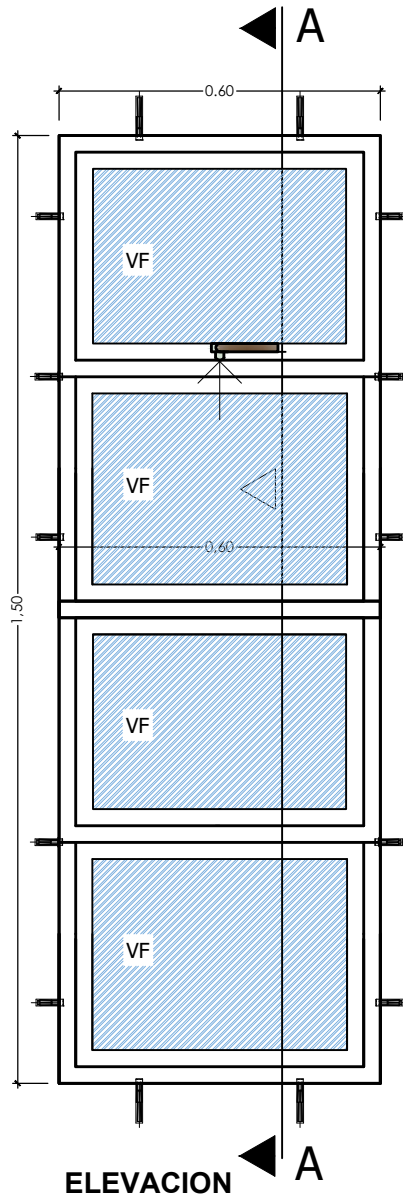

VIVIENDA NUEVA AUTOCONSTRUCCION 2024 TIPOLOGIA 2

DETALLE: VENTANA DE ALUMINIO



¡Construyendo
nuevos sueños!

AEV-ORU-0387

NOMBRE DEL PROYECTO	DISEÑO ARQUITECTONICO	REVISADO Y APROBADO	DEPARTAMENTAL ORURO	
PROYECTO DE VIVIENDA NUEVA AUTOCONSTRUCCION EN EL MUNICIPIO DE CHOQUE COTA -FASE(III) 2024- ORURO			AREA	64.99 m ²
			ESCALA	1:75
			FECHA: MARZO 2024	
			LAMINA	19 - 22
AGENCIA ESTATAL DE VIVIENDA - DEPARTAMENTO ORURO			GESTION - 2024	



BOLIVIA

MINISTERIO DE OBRAS PÚBLICAS
SERVICIOS Y VIVIENDA



AEVIENDA
AGENCIA ESTATAL DE VIVIENDA

Puerta tipo 1

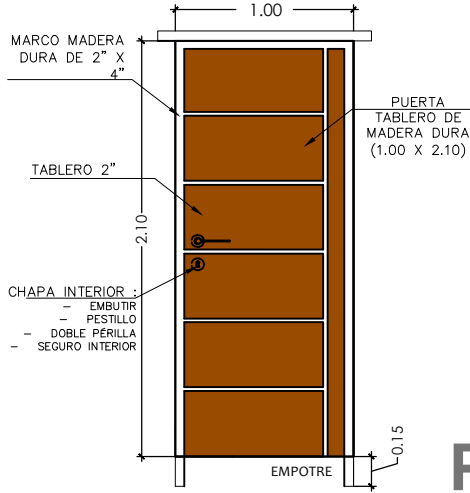

P1

Puerta tipo 1

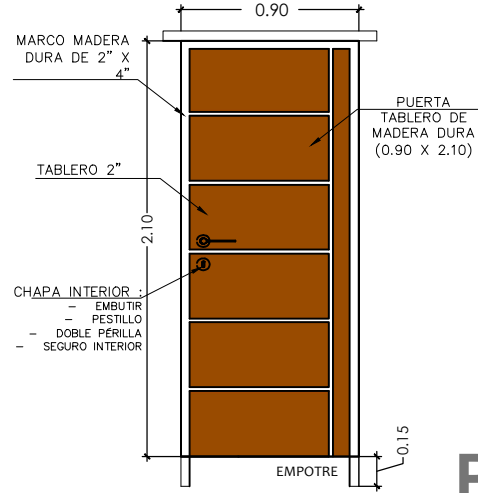

P2

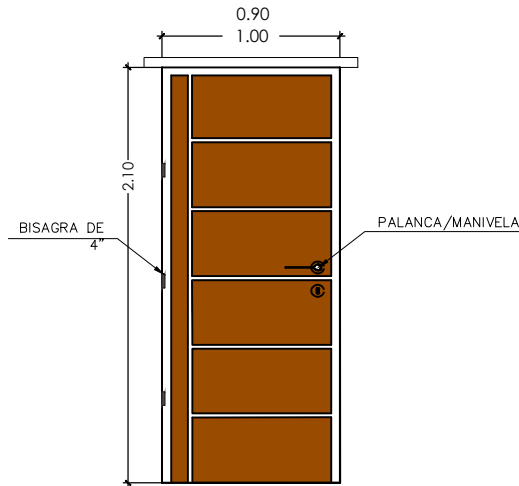

DETALLE: PUERTAS DE MADERA



¡Construyendo nuevos sueños!

AEV-ORU-0387

NOMBRE DEL PROYECTO	DISEÑO ARQUITECTONICO	REVISADO Y APROBADO	DEPARTAMENTAL ORURO	
PROYECTO DE VIVIENDA NUEVA AUTOCONSTRUCCION EN EL MUNICIPIO DE CHOQUE COTA -FASE(III) 2024-ORURO			AREA	64.99 m ²
			ESCALA	1:75
			FECHA: MARZO 2024	
			LAMINA	20 - 22
AGENCIA ESTATAL DE VIVIENDA - DEPARTAMENTO ORURO			GESTION - 2024	

VIVIENDA NUEVA AUTOCONSTRUCCION 2024 TIPOLOGIA 2



ESTADO PLURINACIONAL DE BOLIVIA

MINISTERIO DE OBRAS PÚBLICAS
SERVICIOS Y VIVIENDA



AEVIENDA
AGENCIA ESTATAL DE VIVIENDA

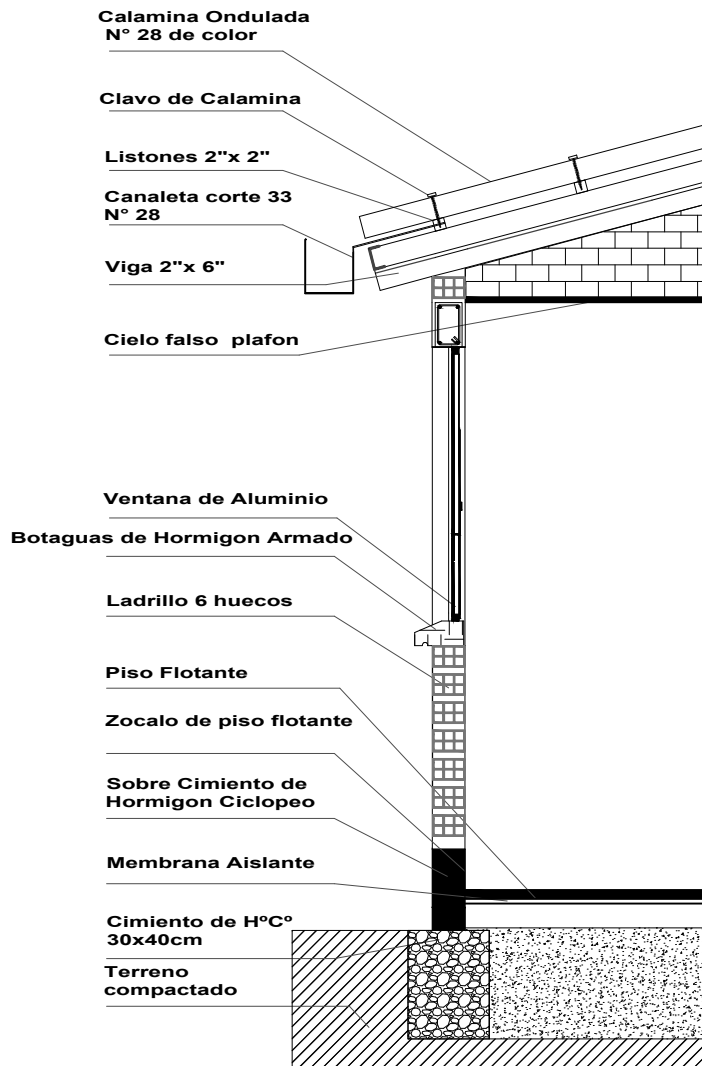

VIVIENDA NUEVA AUTOCONSTRUCCION 2024 TIPOLOGIA 2

DETALLE: CORTE DE BORDE



¡Construyendo
nuevos sueños!

AEV-ORU-0387

NOMBRE DEL PROYECTO	DISEÑO ARQUITECTONICO	REVISADO Y APROBADO	DEPARTAMENTAL ORURO	
PROYECTO DE VIVIENDA NUEVA AUTOCONSTRUCCION EN EL MUNICIPIO DE CHOQUE COTA -FASE(III) 2024- ORURO			AREA	64.99 m ²
			ESCALA	1:75
			FECHA: MARZO 2024	
			LAMINA	21 - 22
AGENCIA ESTATAL DE VIVIENDA - DEPARTAMENTO ORURO			GESTION - 2024	



BOLIVIA

MINISTERIO DE OBRAS PÚBLICAS
SERVICIOS Y VIVIENDA



AEVIENDA
AGENCIA ESTATAL DE VIVIENDA

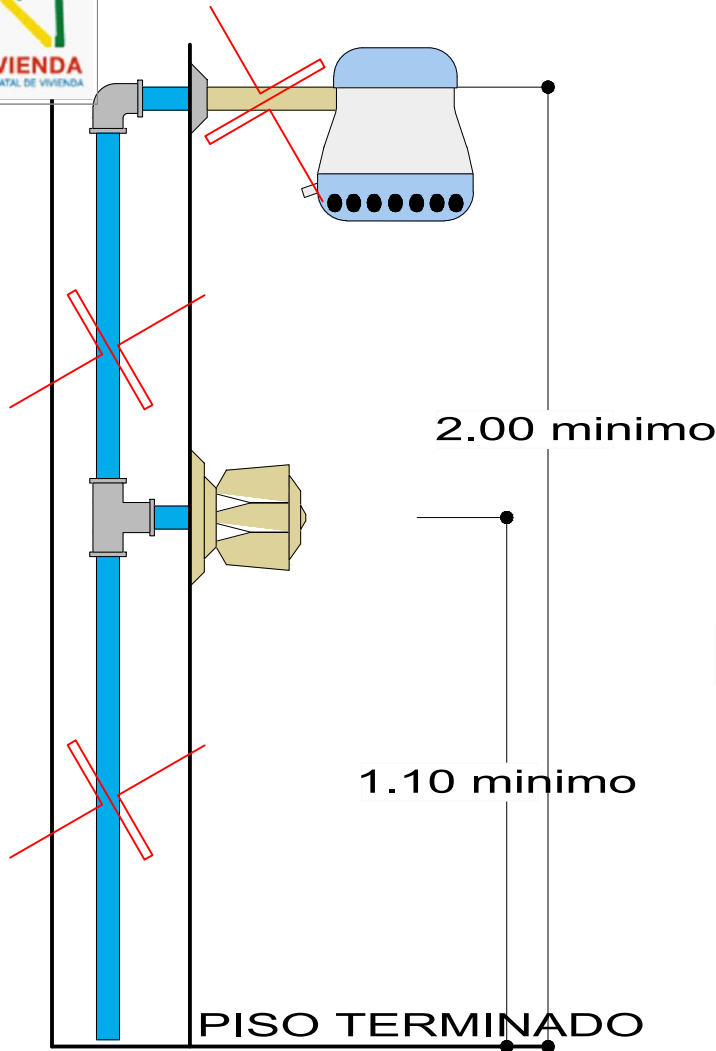

DETALLE DE DUCHA

ESCALA: 1:20

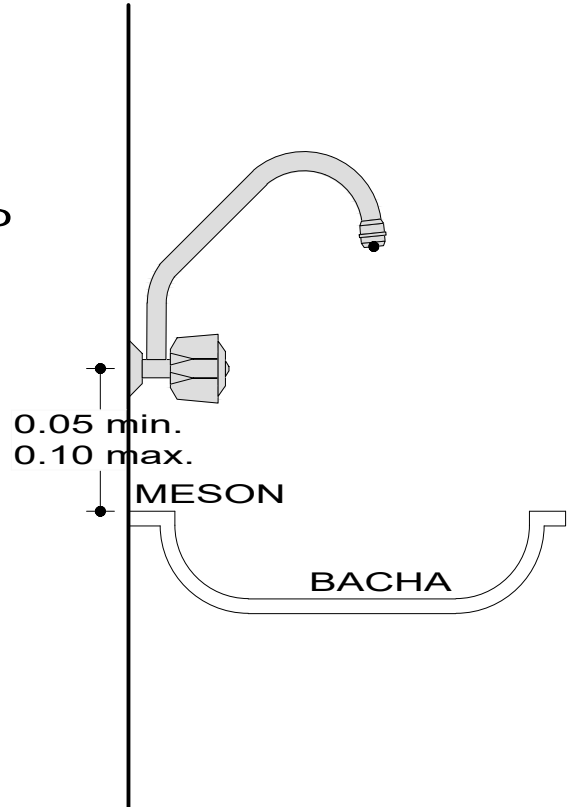

DETALLE DE GRIFO

ESCALA: 1:20

VIVIENDA NUEVA AUTOCONSTRUCCION 2024 TIPOLOGIA 2

DETALLE: DUCHA - GRIFO



¡Construyendo
nuevos sueños!

AEV-ORU-0387

NOMBRE DEL PROYECTO	DISEÑO ARQUITECTONICO	REVISADO Y APROBADO	DEPARTAMENTAL ORURO	
PROYECTO DE VIVIENDA NUEVA AUTOCONSTRUCCION EN EL MUNICIPIO DE CHOQUE COTA -FASE(III) 2024- ORURO			AREA	64.99 m ²
			ESCALA	1:75
			FECHA: MARZO 2024	
			LAMINA	22 - 22