

MODULO 1: RENOVACION TIPO 1

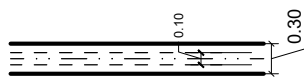
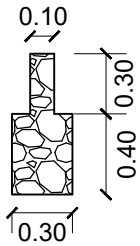
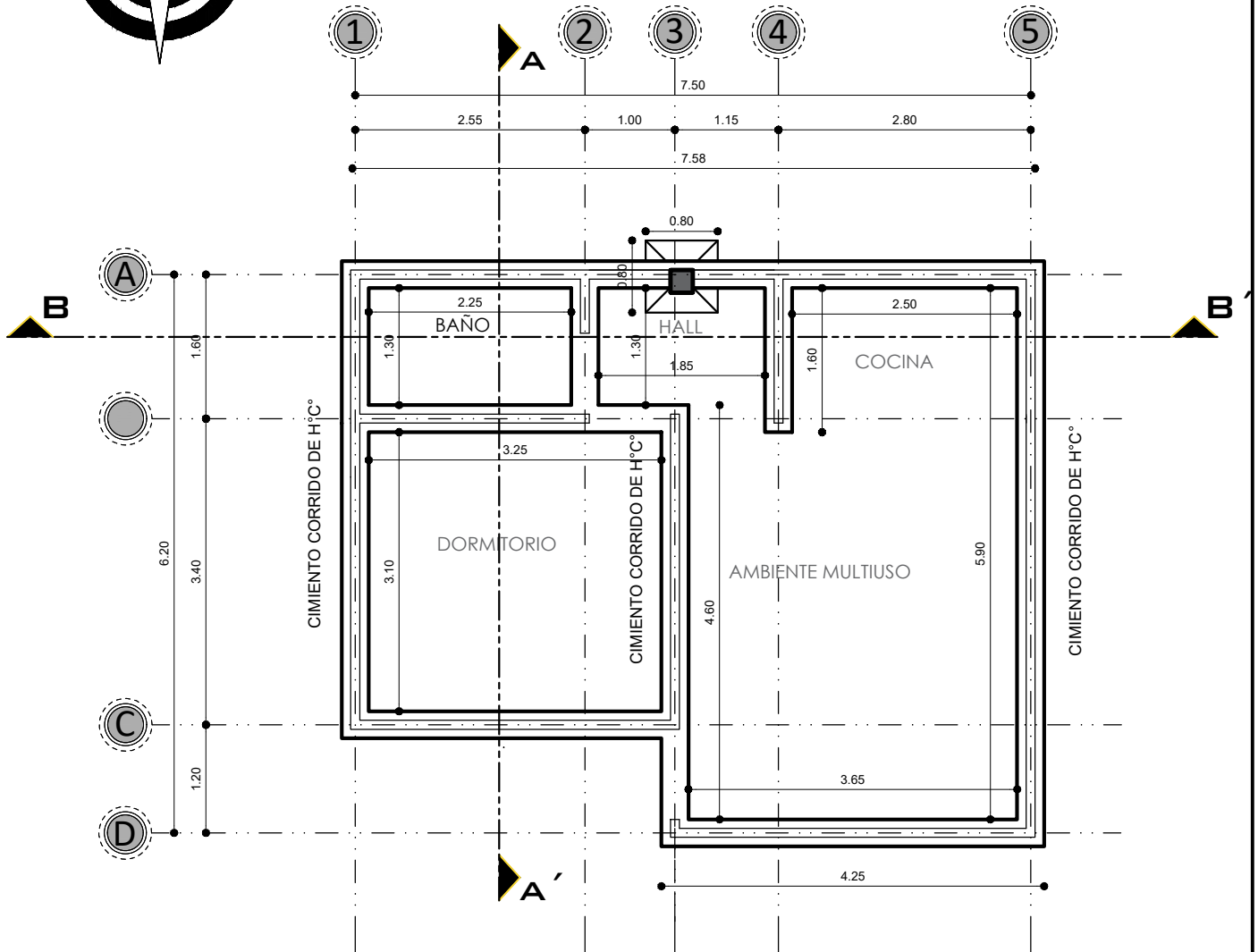
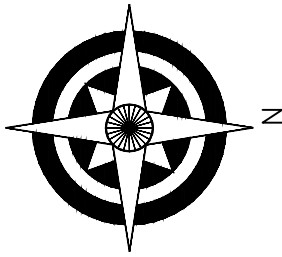

PLANO DE CIMIENTOS ESCALA: 1:75

AGENCIA ESTATAL DE VIVIENDA - AEVIVIENDA	
PROYECTO: PROYECTO DE VIVIENDA CUALITATIVA EN EL MUNICIPIO DE SAN PEDRO DE BUENA VISTA - FASE (XIV) 2023 - POTOSI	
MUNICIPIO: SAN PEDRO DE BUENA VISTA	
PROVINCIA: CHARCAS	DEPARTAMENTO: POTOSI

DISEÑO ARQUITECTÓNICO:	REVISADO Y APROBADO:	FECHA: NOVIEMBRE/2023
		SUPERFICIE: 47.52 m2
		LAMINA: 1/29

MODULO 1: RENOVACION TIPO 1

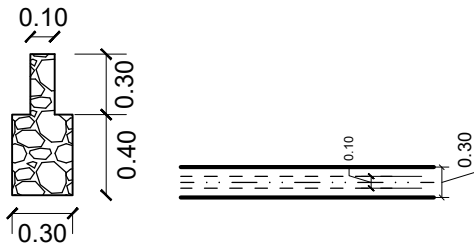
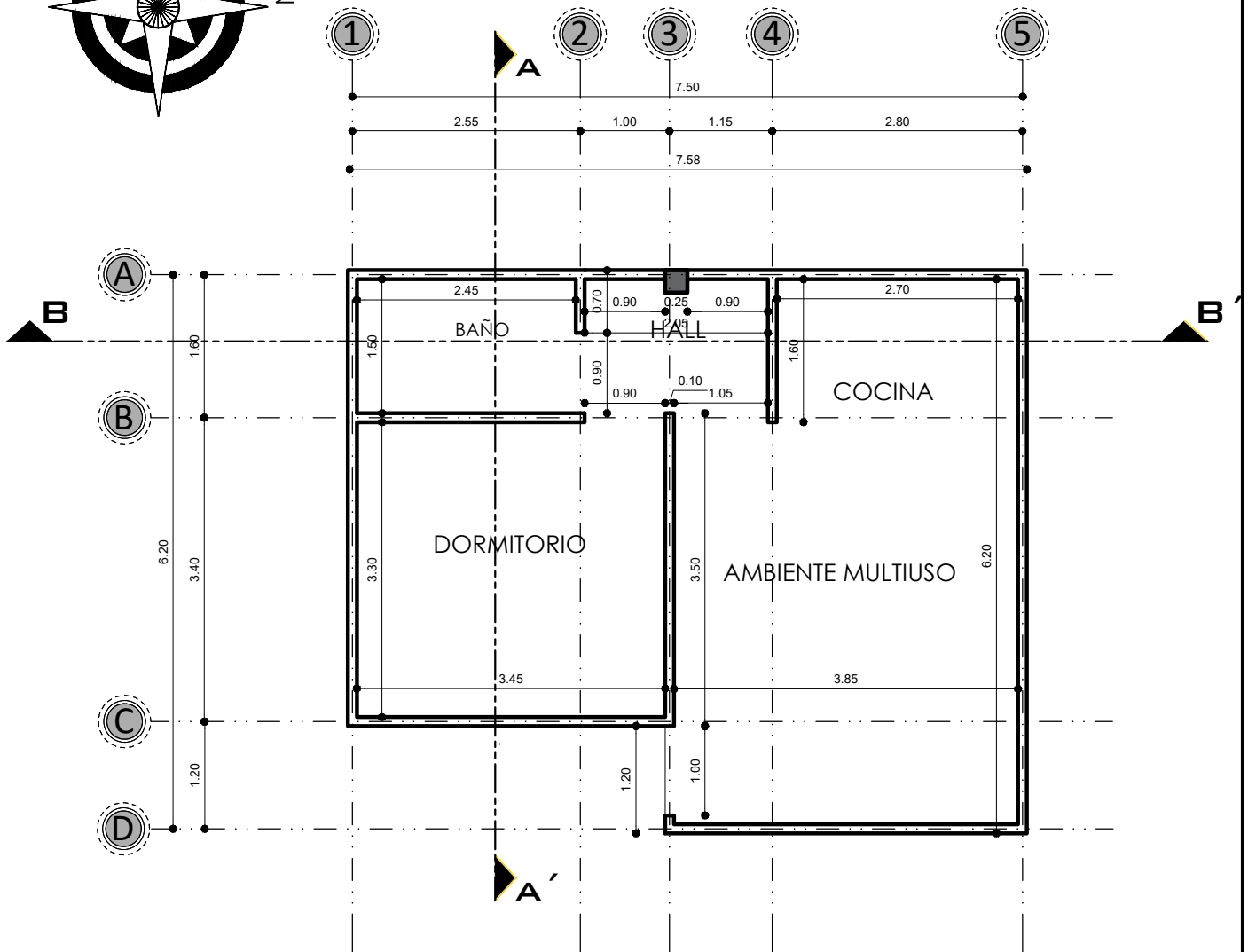
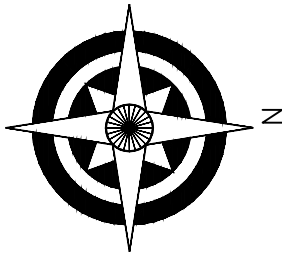

PLANO DE SOBRECIMENTOS

ESCALA: 1:75

AGENCIA ESTATAL DE VIVIENDA - AEVIENDA	
PROYECTO: PROYECTO DE VIVIENDA CUALITATIVA EN EL MUNICIPIO DE SAN PEDRO DE BUENA VISTA - FASE (XIV) 2023 - POTOSI	
MUNICIPIO: SAN PEDRO DE BUENA VISTA	
PROVINCIA: CHARCAS	DEPARTAMENTO: POTOSI

DISEÑO ARQUITECTÓNICO:	REVISADO Y APROBADO:	FECHA: NOVIEMBRE/2023
		SUPERFICIE: 47.52 m2
		LAMINA: 2/29

MODULO 1: RENOVACION TIPO 1

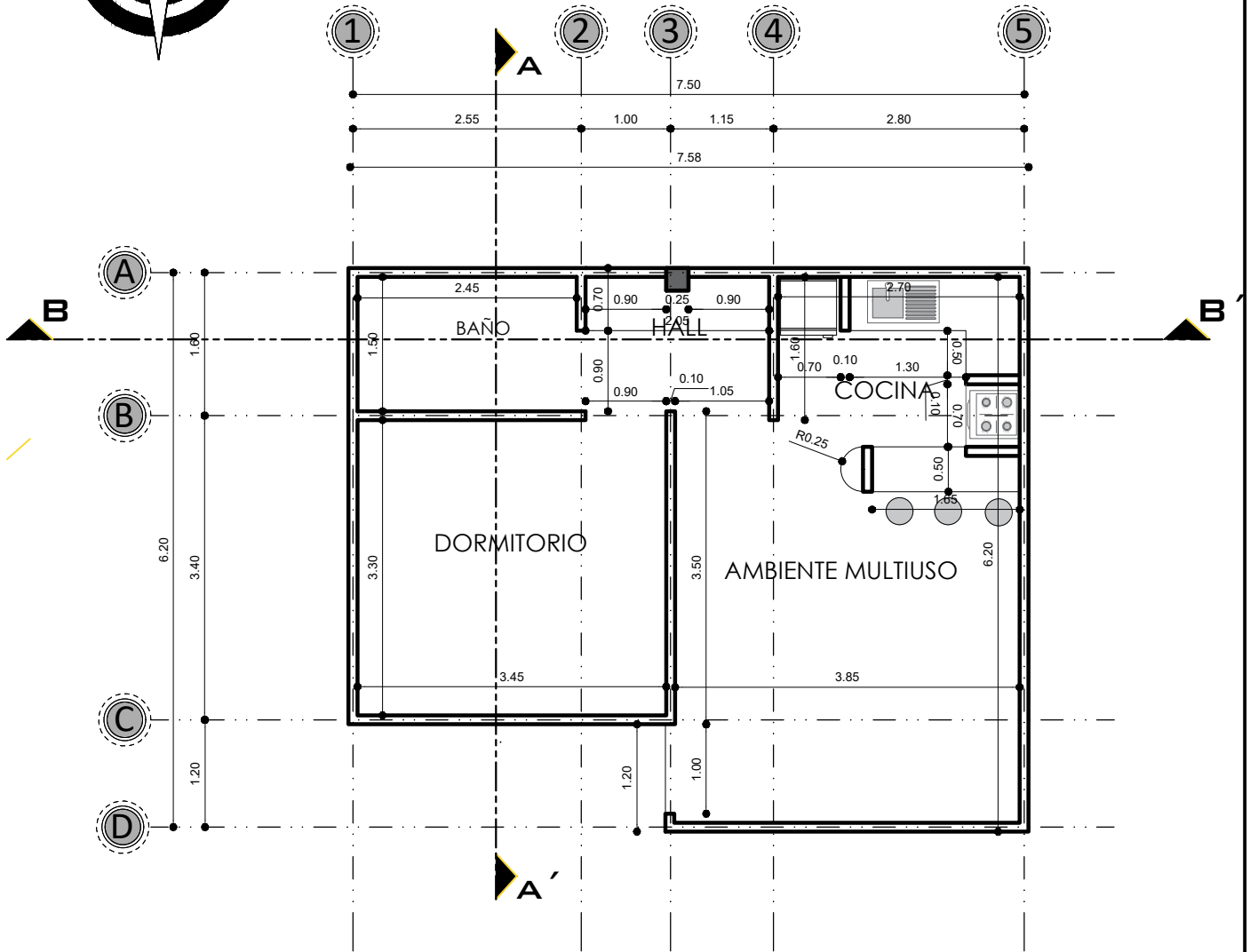
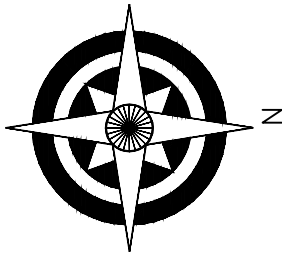

PLANO DE MUROS
ESCALA: 1:75

AGENCIA ESTATAL DE VIVIENDA - AEVIVIENDA	
PROYECTO: PROYECTO DE VIVIENDA CUALITATIVA EN EL MUNICIPIO DE SAN PEDRO DE BUENA VISTA - FASE (XIV) 2023 - POTOSI	
MUNICIPIO: SAN PEDRO DE BUENA VISTA	
PROVINCIA: CHARCAS	DEPARTAMENTO: POTOSI

DISEÑO ARQUITECTÓNICO:	REVISADO Y APROBADO:	FECHA: NOVIEMBRE/2023
		SUPERFICIE: 47.52 m2
		LAMINA: 3/29

MODULO 1: RENOVACION TIPO 1

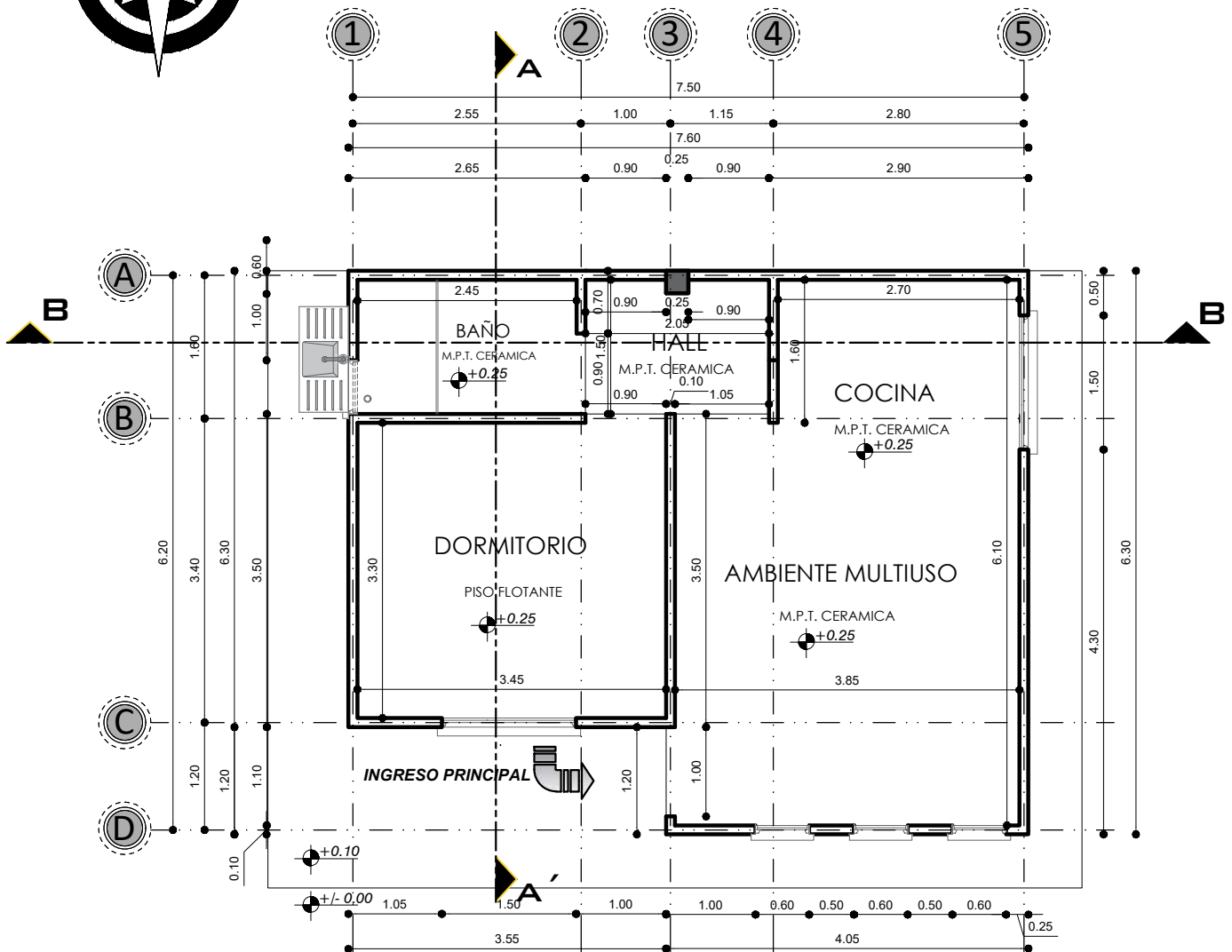
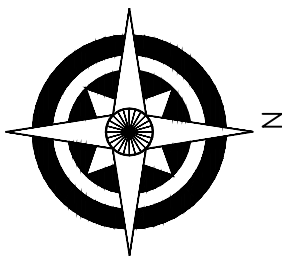

PLANTA ACOTADA ESCALA: 1:75

AGENCIA ESTATAL DE VIVIENDA - AEVIVIENDA	
PROYECTO: PROYECTO DE VIVIENDA CUALITATIVA EN EL MUNICIPIO DE SAN PEDRO DE BUENA VISTA - FASE (XIV) 2023 - POTOSI	
MUNICIPIO: SAN PEDRO DE BUENA VISTA	
PROVINCIA: CHARCAS	DEPARTAMENTO: POTOSI

DISEÑO ARQUITECTÓNICO:	REVISADO Y APROBADO:	FECHA: NOVIEMBRE/2023
		SUPERFICIE: 47.52 m2
		LAMINA: 4/29

MODULO 1: RENOVACION TIPO 1

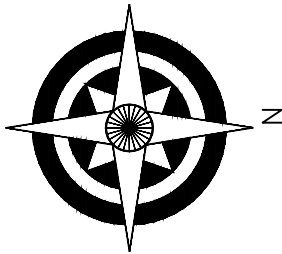

PLANTA AMOBLADA ESCALA: 1:75

AGENCIA ESTATAL DE VIVIENDA - AEVIVIENDA	
PROYECTO: PROYECTO DE VIVIENDA CUALITATIVA EN EL MUNICIPIO DE SAN PEDRO DE BUENA VISTA - FASE (XIV) 2023 - POTOSI	
MUNICIPIO: SAN PEDRO DE BUENA VISTA	
PROVINCIA: CHARCAS	DEPARTAMENTO: POTOSI

DISEÑO ARQUITECTÓNICO:	REVISADO Y APROBADO:	FECHA: NOVIEMBRE/2023
		SUPERFICIE: 47.52 m2
		LAMINA: 5/ 29

MODULO 1: RENOVACION TIPO 1

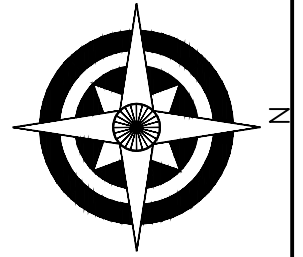

DETALLE DE VIGA 1

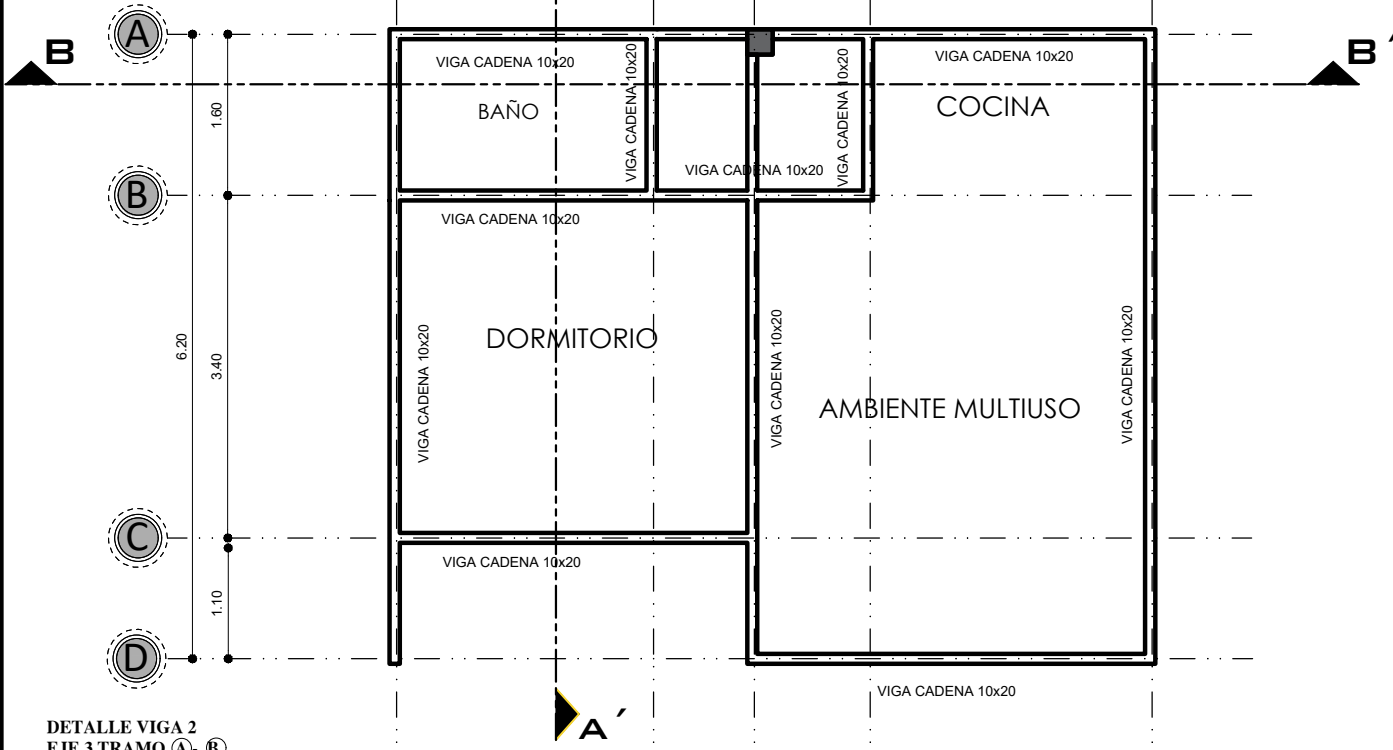
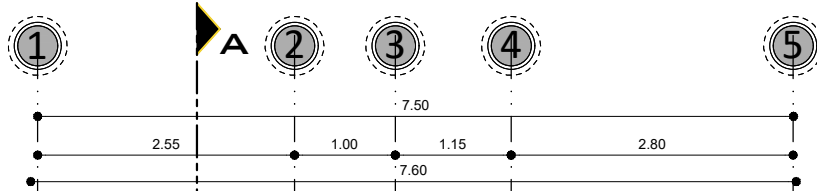
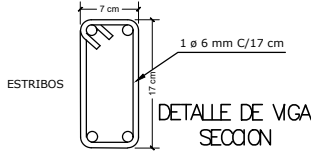
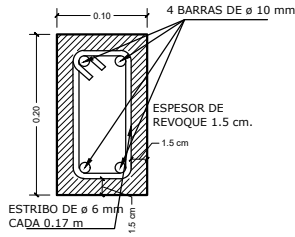

DETALLE VIGA 2
EJE 3 TRAMO (A) - (B)

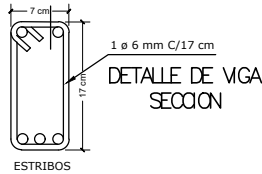
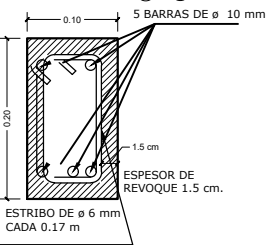

PLANO DE VIGAS
ESCALA: 1:75

AGENCIA ESTATAL DE VIVIENDA - AEVIVIENDA	
PROYECTO: PROYECTO DE VIVIENDA CUALITATIVA EN EL MUNICIPIO DE SAN PEDRO DE BUENA VISTA - FASE (XIV) 2023 - POTOSI	
MUNICIPIO: SAN PEDRO DE BUENA VISTA	
PROVINCIA: CHARCAS	DEPARTAMENTO: POTOSI

DISEÑO ARQUITECTÓNICO:	REVISADO Y APROBADO:	FECHA: NOVIEMBRE/2023
		SUPERFICIE: 47.52 m2
		LAMINA: 6/29

MODULO 1: RENOVACION TIPO 1

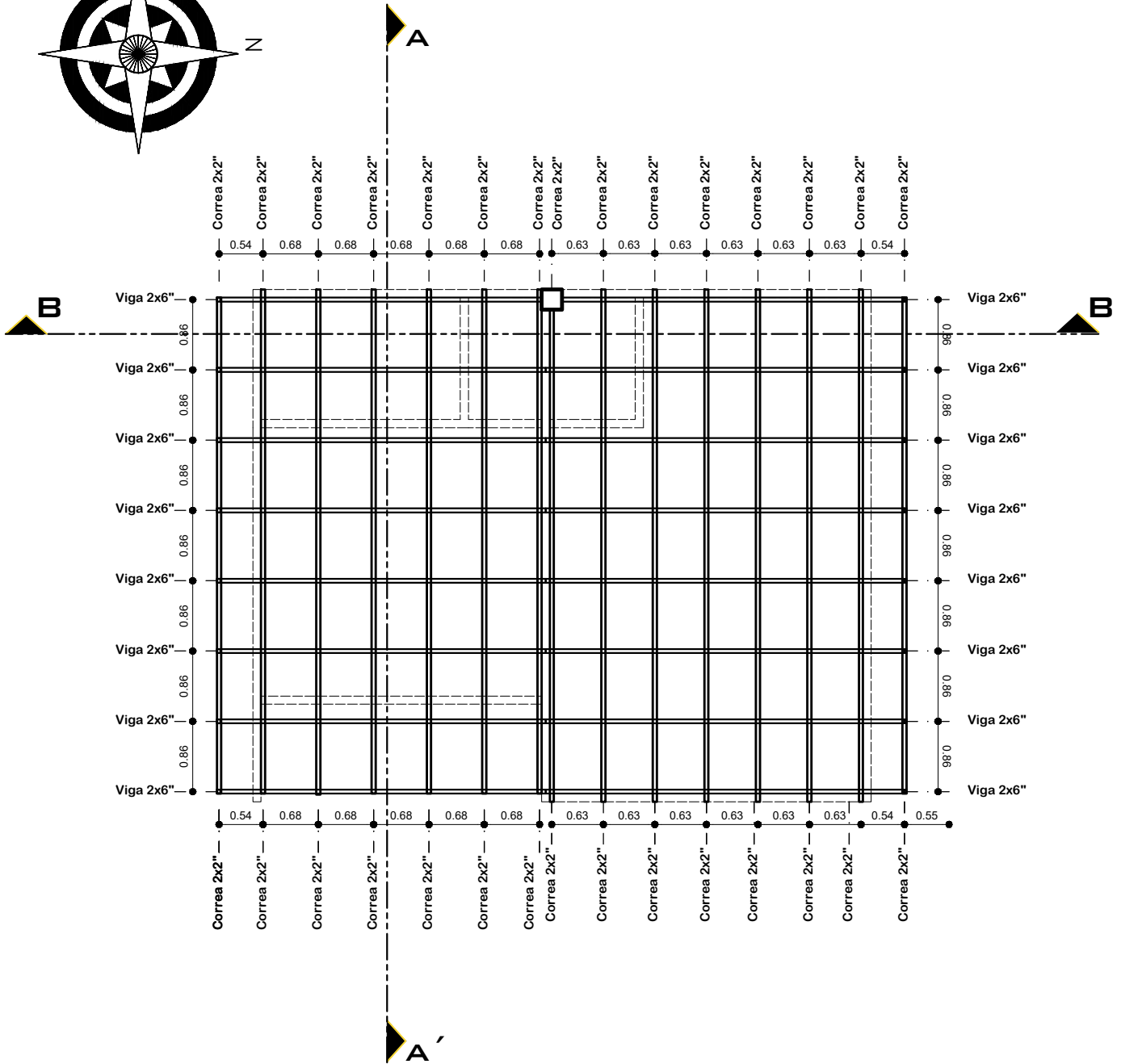
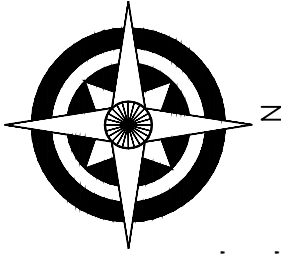

PLANO DE MADERAN ESCALA: 1:75

AGENCIA ESTATAL DE VIVIENDA - AEVIVIENDA	
PROYECTO: PROYECTO DE VIVIENDA CUALITATIVA EN EL MUNICIPIO DE SAN PEDRO DE BUENA VISTA - FASE (XIV) 2023 - POTOSI	
MUNICIPIO: SAN PEDRO DE BUENA VISTA	
PROVINCIA: CHARCAS	DEPARTAMENTO: POTOSI

DISEÑO ARQUITECTÓNICO:	REVISADO Y APROBADO:	FECHA: NOVIEMBRE/2023
		SUPERFICIE: 47.52 m2
		LAMINA: 7/ 29

MODULO 1: RENOVACION TIPO 1

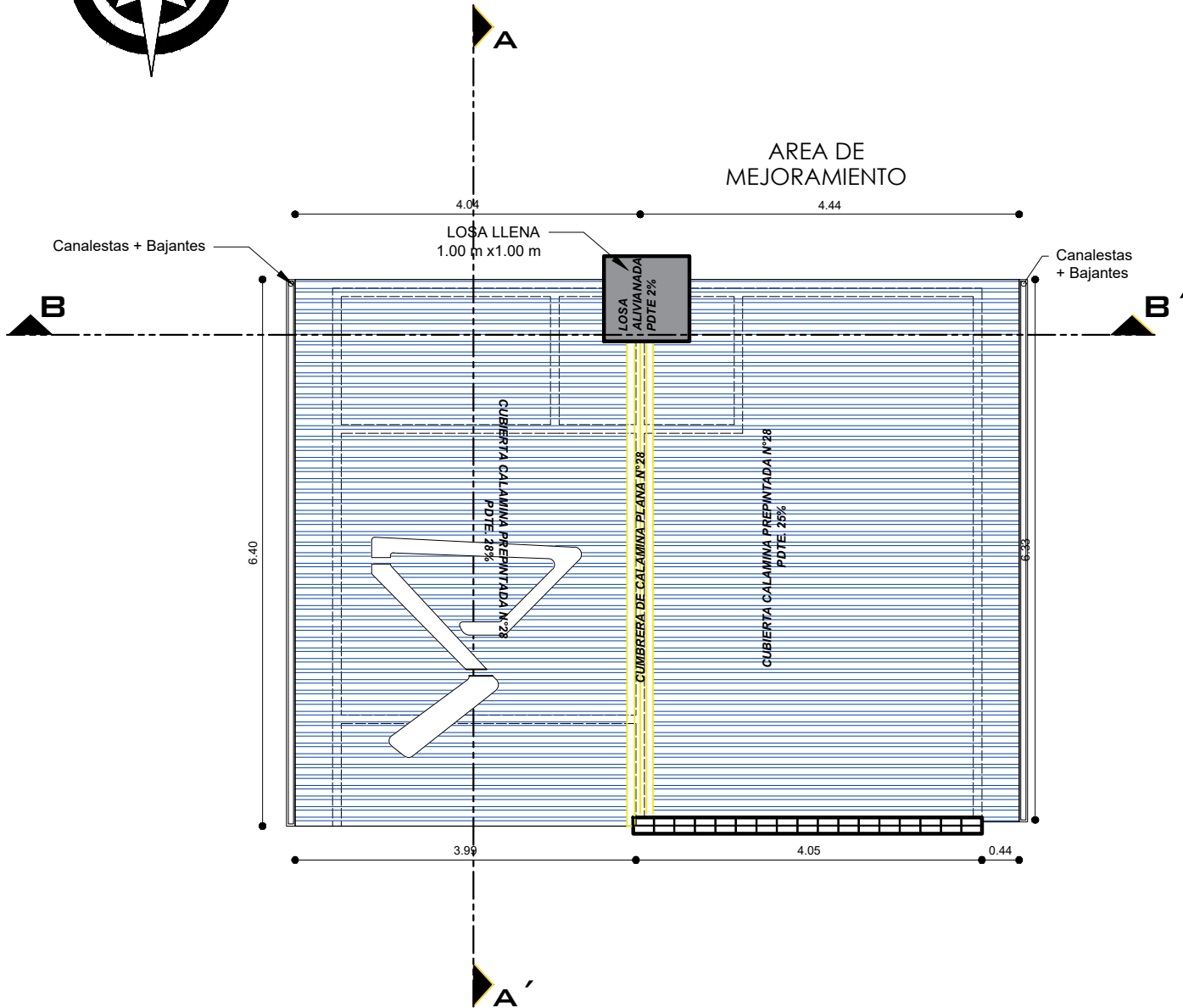
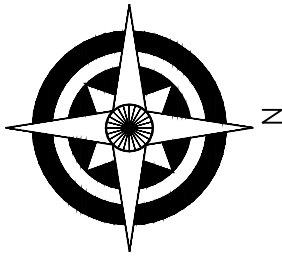

PLANO DE CUBIERTAS ESCALA: 1:75

AGENCIA ESTATAL DE VIVIENDA - AEVIVIENDA	
PROYECTO: PROYECTO DE VIVIENDA CUALITATIVA EN EL MUNICIPIO DE SAN PEDRO DE BUENA VISTA - FASE (XIV) 2023 - POTOSI	
MUNICIPIO: SAN PEDRO DE BUENA VISTA	
PROVINCIA: CHARCAS	DEPARTAMENTO: POTOSI

DISEÑO ARQUITECTÓNICO:	REVISADO Y APROBADO:	FECHA: NOVIEMBRE/2023
		SUPERFICIE: 47.52 m2
		LAMINA: 8/29

MODULO 1: RENOVACION TIPO 1

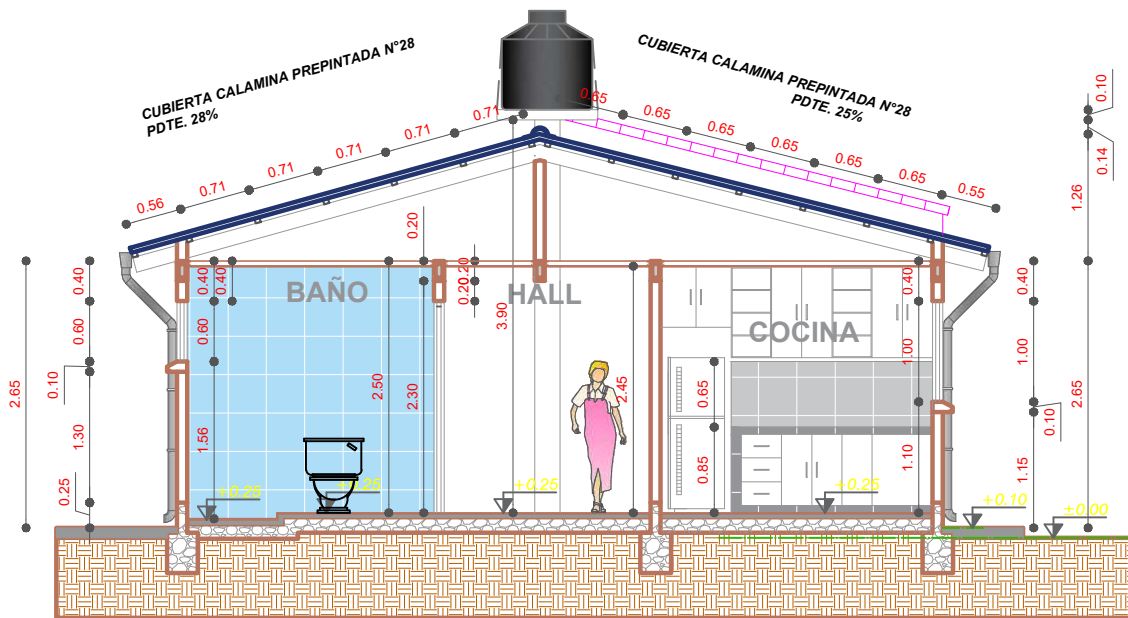

CORTE B-B'
ESCALA: 1:75

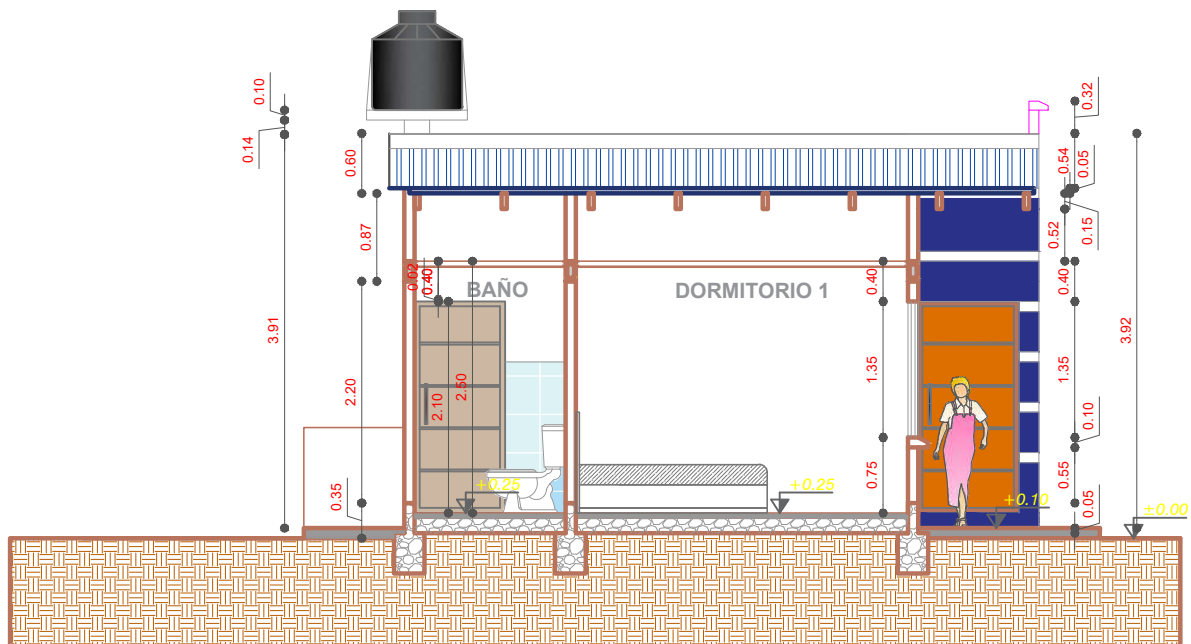

CORTE A-A'
ESCALA: 1:75

AGENCIA ESTATAL DE VIVIENDA - AEVIVIENDA	
PROYECTO: PROYECTO DE VIVIENDA CUALITATIVA EN EL MUNICIPIO DE SAN PEDRO DE BUENA VISTA - FASE (XIV) 2023 - POTOSI	
MUNICIPIO: SAN PEDRO DE BUENA VISTA	
PROVINCIA: CHARCAS	DEPARTAMENTO: POTOSI

DISEÑO ARQUITECTÓNICO:	REVISADO Y APROBADO:	FECHA: NOVIEMBRE/2023
		SUPERFICIE: 47.52 m2
		LAMINA: 9/29

MODULO 1: RENOVACION TIPO 1

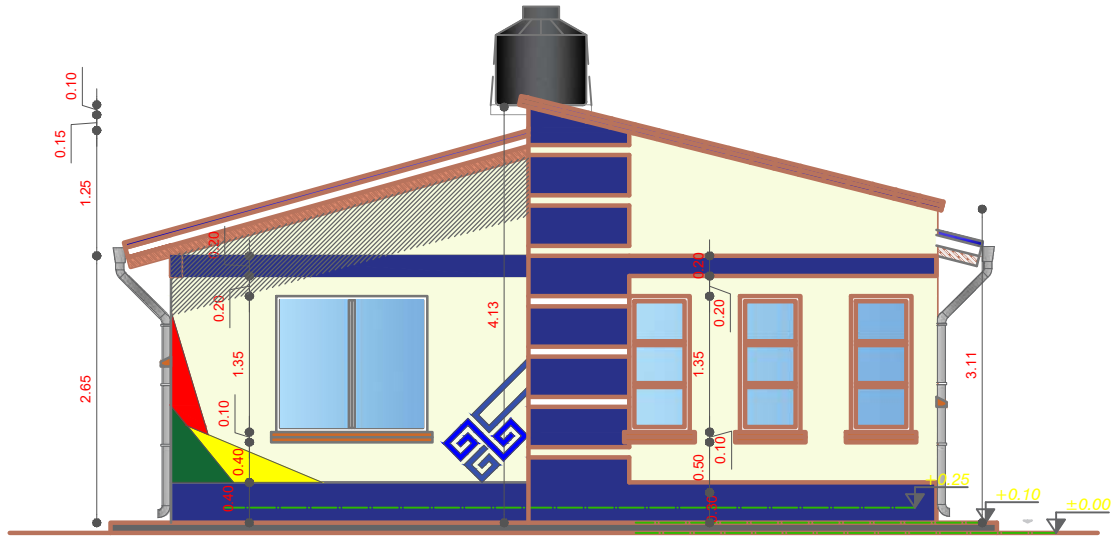

ELEVACION FRONTAL
ESCALA: 1:75

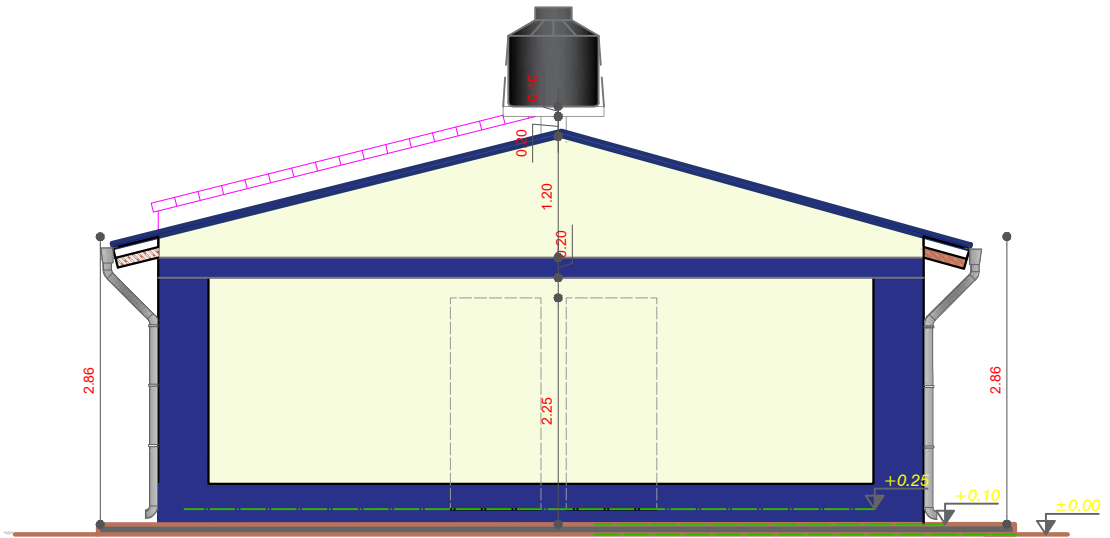

ELEVACION POSTERIOR
ESCALA: 1:75

AGENCIA ESTATAL DE VIVIENDA - AEVIVIENDA

PROYECTO: PROYECTO DE VIVIENDA CUALITATIVA EN EL MUNICIPIO DE SAN PEDRO DE BUENA VISTA - FASE (XIV) 2023 - POTOSI

MUNICIPIO: SAN PEDRO DE BUENA VISTA

PROVINCIA: CHARCAS

DEPARTAMENTO: POTOSI

DISEÑO ARQUITECTÓNICO:

REVISADO Y APROBADO:

FECHA: NOVIEMBRE/2023

SUPERFICIE: 47.52 m2

LAMINA:

10/29

MODULO 1: RENOVACION TIPO 1



ELEVACION LATERAL IZQUIERDO
 ESCALA: 1:75

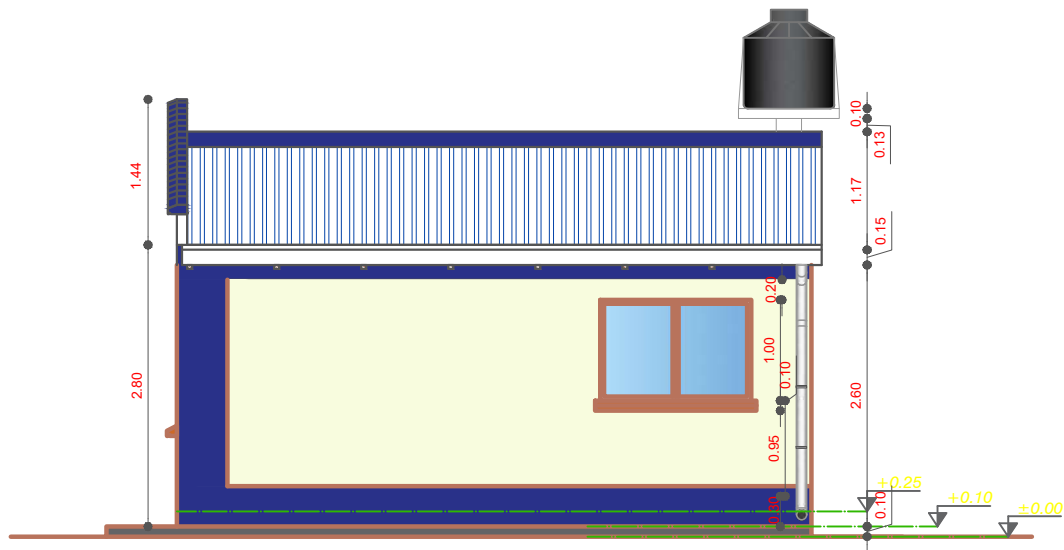

ELEVACION LATERAL DERECHO
 ESCALA: 1:75

AGENCIA ESTATAL DE VIVIENDA - AEVIVIENDA	
PROYECTO: PROYECTO DE VIVIENDA CUALITATIVA EN EL MUNICIPIO DE SAN PEDRO DE BUENA VISTA - FASE (XIV) 2023 - POTOSI	
MUNICIPIO: SAN PEDRO DE BUENA VISTA	
PROVINCIA: CHARCAS	DEPARTAMENTO: POTOSI

DISEÑO ARQUITECTÓNICO:	REVISADO Y APROBADO:	FECHA: NOVIEMBRE/2023
		SUPERFICIE: 47.52 m2
		LAMINA: 11/29

MODULO 1: RENOVACION TIPO 1

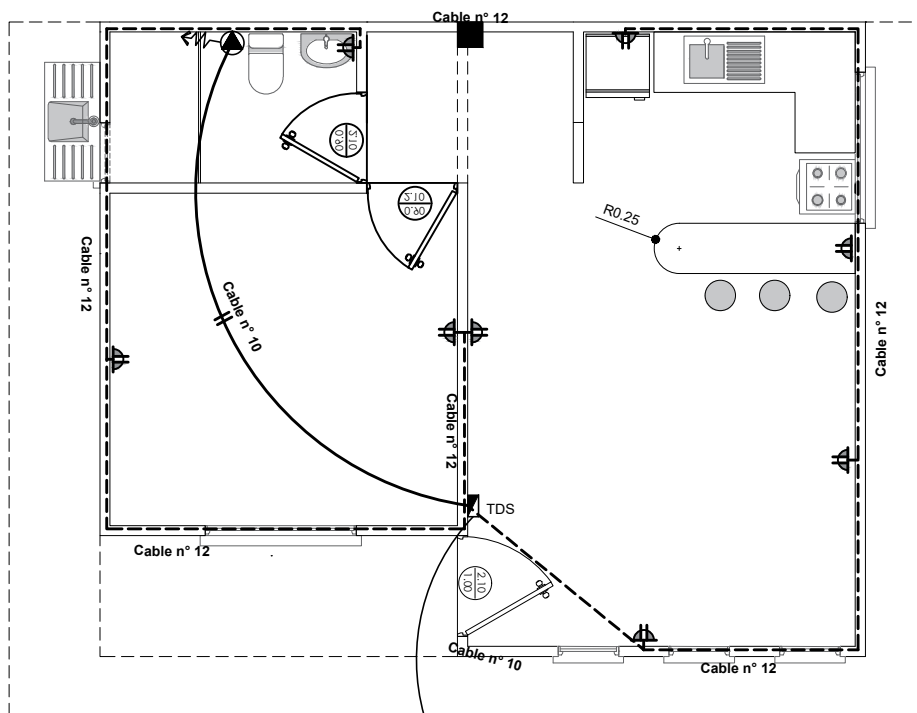
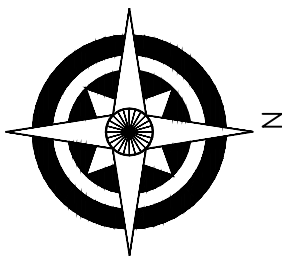

SIMBOLOGIA	
	TDS TABLERO DE DISTRIBUCION SECUNDARIO
	CIRCUITO DE TOMA CORRIENTES
	TOMA DE FUERZA
	TOMA CORRIENTE DOBLE

A MEDIDOR

INSTALACION ELECTRICA-ILUMINACION

ESCALA: 1:75

AGENCIA ESTATAL DE VIVIENDA - AEVIVIENDA	
PROYECTO: PROYECTO DE VIVIENDA CUALITATIVA EN EL MUNICIPIO DE SAN PEDRO DE BUENA VISTA - FASE (XIV) 2023 - POTOSI	
MUNICIPIO: SAN PEDRO DE BUENA VISTA	
PROVINCIA: CHARCAS	DEPARTAMENTO: POTOSI

DISEÑO ARQUITECTÓNICO:	REVISADO Y APROBADO:	FECHA: NOVIEMBRE/2023
		SUPERFICIE: 47.52 m2
		LAMINA: 12/ 29

MODULO 1: RENOVACION TIPO 1

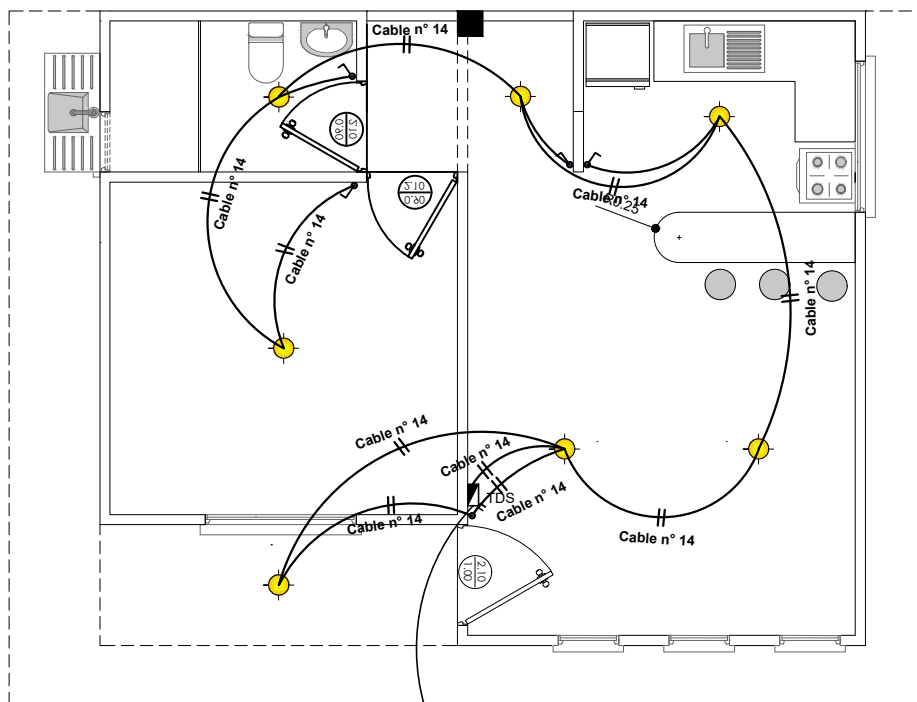
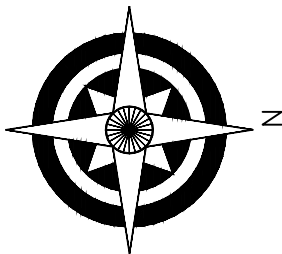

SIMBOLOGIA	
	TDS TABLERO DE DISTRIBUCION SECUNDARIO
	CIRCUITO DE ILUMINACION
	PUNTO DE ILUMINACION
	INTERRUPTOR SIMPLE

A MEDIDOR

INSTALACION ELECTRICA-TOMACORRIENTE

ESCALA: 1:75

AGENCIA ESTATAL DE VIVIENDA - AEVIVIENDA	
PROYECTO:	PROYECTO DE VIVIENDA CUALITATIVA EN EL MUNICIPIO DE SAN PEDRO DE BUENA VISTA - FASE (XIV) 2023 - POTOSI
MUNICIPIO:	SAN PEDRO DE BUENA VISTA
PROVINCIA:	CHARCAS
DEPARTAMENTO:	POTOSI

DISEÑO ARQUITECTÓNICO:	REVISADO Y APROBADO :	FECHA: NOVIEMBRE/2023
		SUPERFICIE: 47.52 m2
		LAMINA: 13/ 29

MODULO 1: RENOVACION TIPO 1

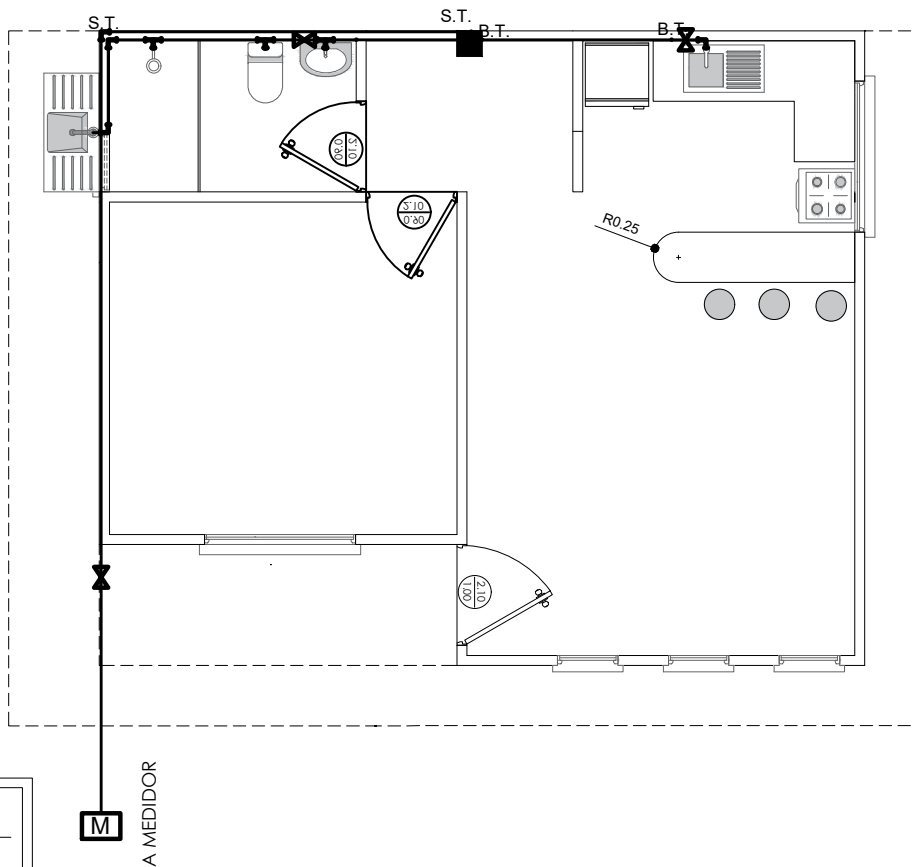
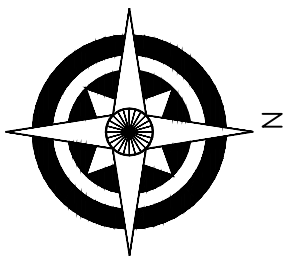

REFERENCIAS:

— Tubería de Agua Potable (TAP)

Lavanderia **Lv**
 Lavamanos **Lm**
 Inodoro **I**
 Ducha **Du**
 Lavaplatos **Lp**
 Tanque plástico de agua **Tq**

SIMBOLOGÍA

Ducha
 Union "T"
 Codo a 90°
 Medidor
 Válvula de Paso

INSTALACION AGUA POTABLE ESCALA: 1:75

AGENCIA ESTATAL DE VIVIENDA - AEVIVIENDA	
PROYECTO: PROYECTO DE VIVIENDA CUALITATIVA EN EL MUNICIPIO DE SAN PEDRO DE BUENA VISTA - FASE (XIV) 2023 - POTOSI	
MUNICIPIO: SAN PEDRO DE BUENA VISTA	
PROVINCIA: CHARCAS	DEPARTAMENTO: POTOSI

DISEÑO ARQUITECTÓNICO:	REVISADO Y APROBADO:	FECHA: NOVIEMBRE/2023
		SUPERFICIE: 47.52 m2
		LAMINA: 14/29

MODULO 1: RENOVACION TIPO 1

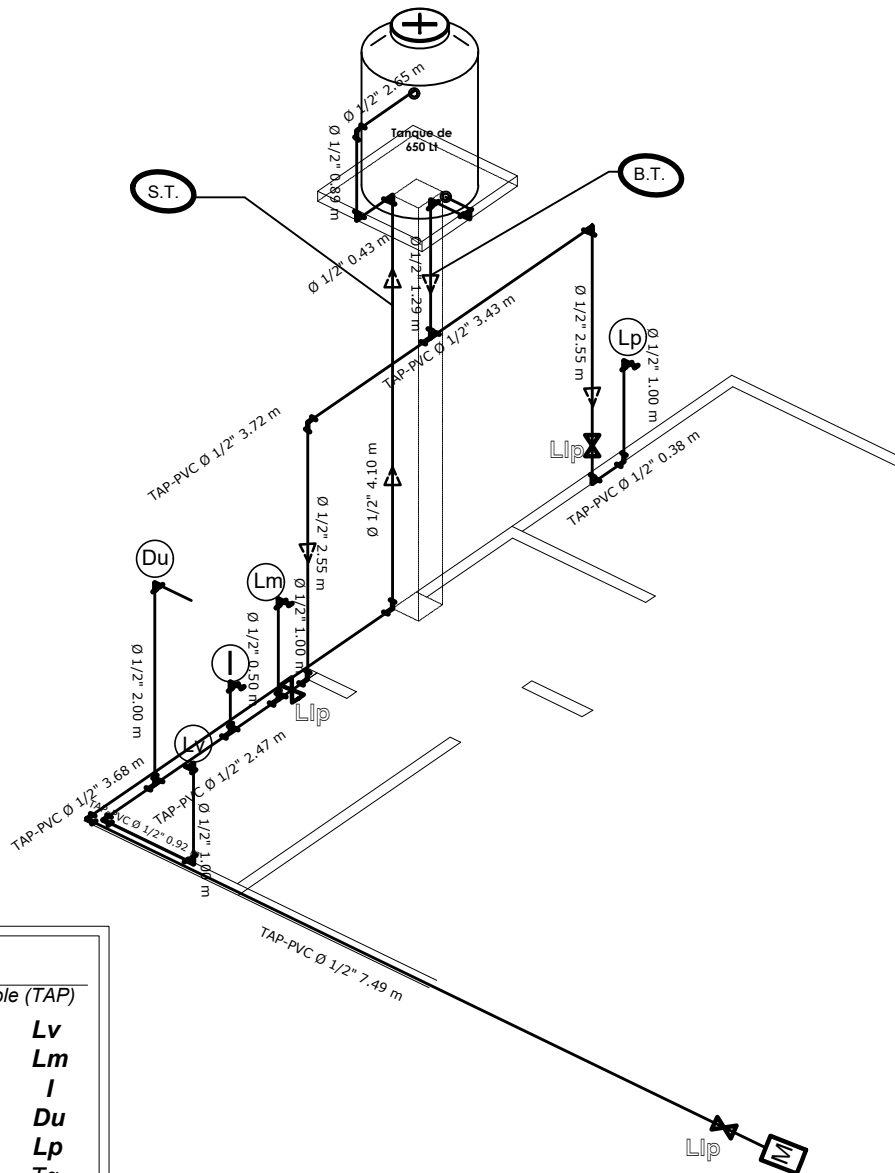

REFERENCIAS:	
—	Tubería de Agua Potable (TAP)
Lavanderia	Lv
Lavamanos	Lm
Inodoro	I
Ducha	Du
Lavaplatos	Lp
Tanque plastico de agua	Tq
SIMBOLOGÍA	
	Ducha
	Union "T"
	Codo a 90°
	Medidor
	Válvula de Paso

ISOMETRIA
ESCALA: 1:75

AGENCIA ESTATAL DE VIVIENDA - AEVIVIENDA	
PROYECTO: PROYECTO DE VIVIENDA CUALITATIVA EN EL MUNICIPIO DE SAN PEDRO DE BUENA VISTA - FASE (XIV) 2023 - POTOSI	
MUNICIPIO: SAN PEDRO DE BUENA VISTA	
PROVINCIA: CHARCAS	DEPARTAMENTO: POTOSI

DISEÑO ARQUITECTÓNICO:	REVISADO Y APROBADO:	FECHA: NOVIEMBRE/2023
		SUPERFICIE: 47.52 m2
		LAMINA: 15/29

MODULO 1: RENOVACION TIPO 1

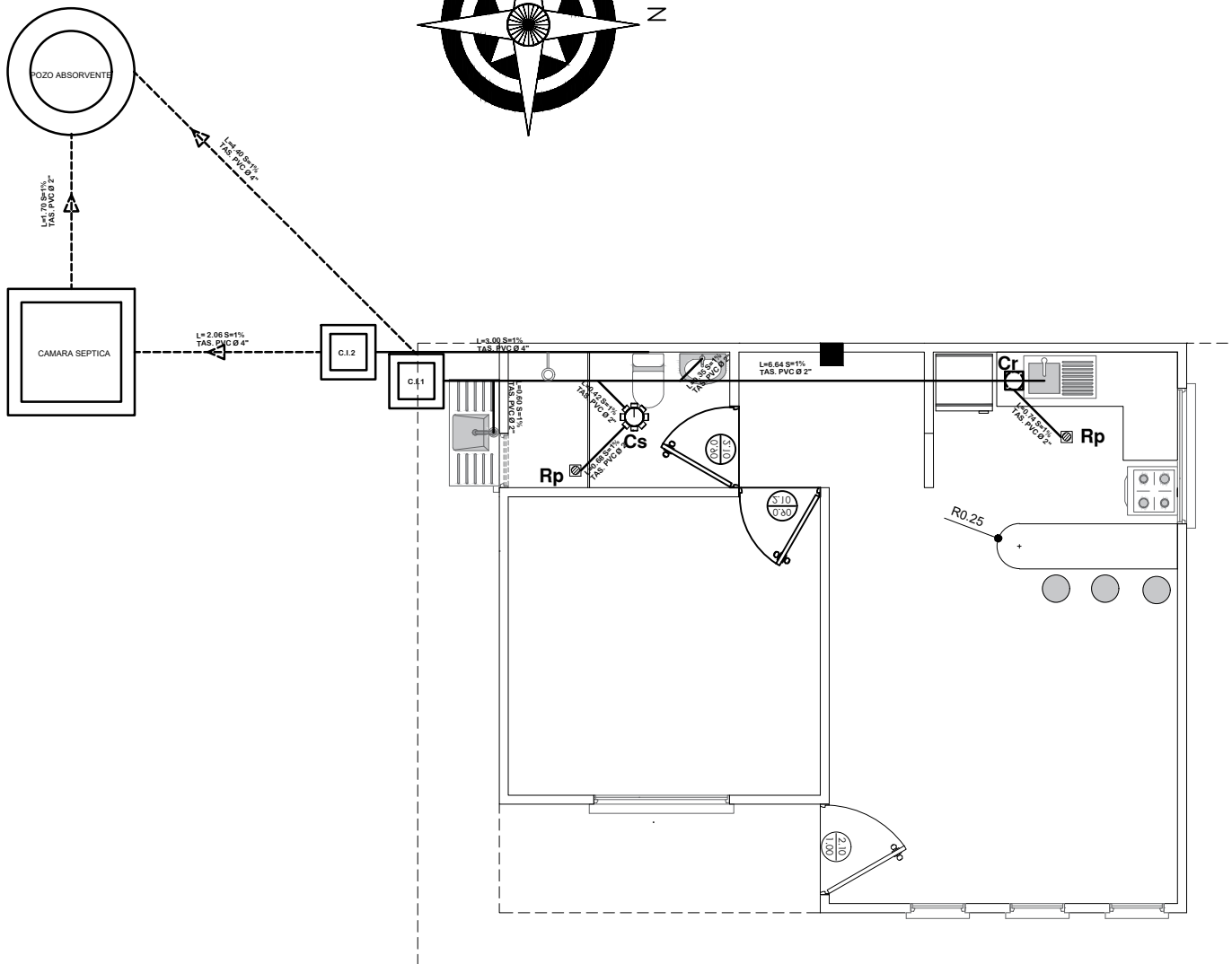
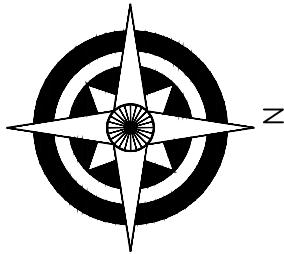

SIMBOLOGIA

	TUBERIA SANITARIA DE P.V.C.
	YEE DE REDUCCION DE P.V.C. 4" A 2"
	YEE DE P.V.C. 2"
	CODO DE P.V.C. 2"
	CAJA SIFONISADA
	CI CAMARA DE INSPECCION
	Car CAJA DE REGISTRO
	Rp REJILLA DE PISO

INSTALACION SANITARIA ESCALA: 1:75

AGENCIA ESTATAL DE VIVIENDA - AEVIVIENDA

PROYECTO: PROYECTO DE VIVIENDA CUALITATIVA EN EL MUNICIPIO DE SAN PEDRO DE BUENA VISTA - FASE (XIV) 2023 - POTOSI

MUNICIPIO: SAN PEDRO DE BUENA VISTA

PROVINCIA: CHARCAS

DEPARTAMENTO: POTOSI

DISEÑO ARQUITECTÓNICO:

REVISADO Y APROBADO:

FECHA: NOVIEMBRE/2023

SUPERFICIE: 47.52 m2

LAMINA:

16/ 29

MODULO 1: RENOVACION TIPO 1

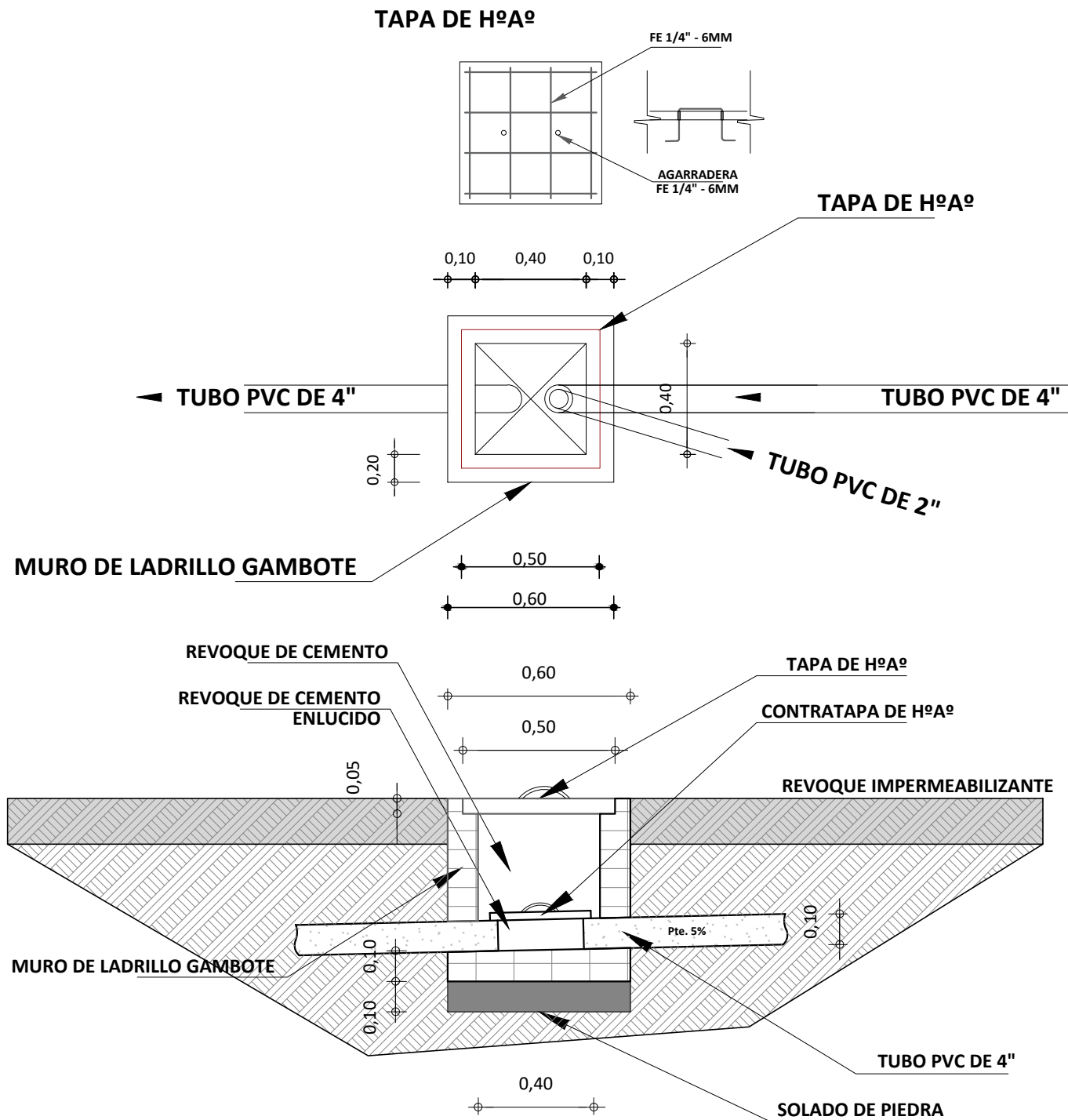

DETALLE DE CAMARA DE INSPECCION

ESCALA: 1:25

AGENCIA ESTATAL DE VIVIENDA - AEVIVIENDA	
PROYECTO: PROYECTO DE VIVIENDA CUALITATIVA EN EL MUNICIPIO DE SAN PEDRO DE BUENA VISTA - FASE (XIV) 2023 - POTOSI	
MUNICIPIO: SAN PEDRO DE BUENA VISTA	
PROVINCIA: CHARCAS	DEPARTAMENTO: POTOSI

DISEÑO ARQUITECTÓNICO:	REVISADO Y APROBADO:	FECHA: NOVIEMBRE/2023
		SUPERFICIE: 47.52 m2
		LAMINA: 17/ 29

MODULO 1: RENOVACION TIPO 1

**TAPA DE HºAº
POZO DE ABSORCION**

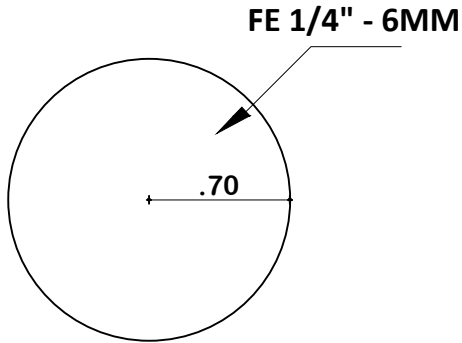

PLANTA

**TAPA DE HºAº
CAMARA SEPTICA**

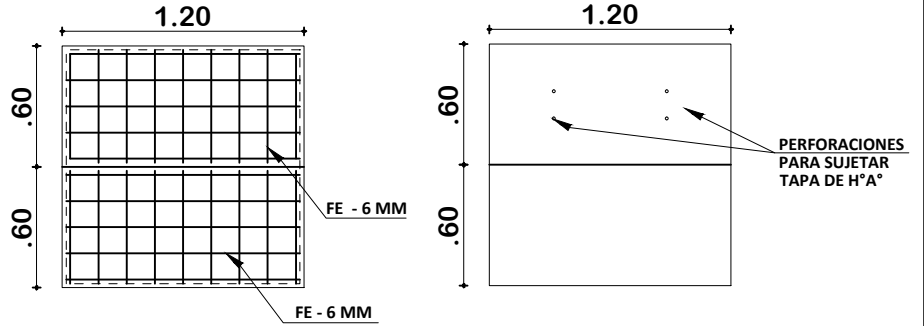

PLANTA

**DETALLE CONSTRUCTIVOS
POZO DE ABSORCION Y CAMARA SEPTICA
ESCALA: 1:50**

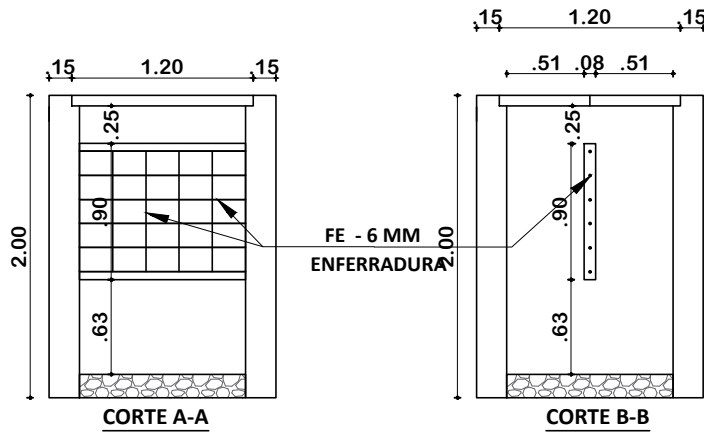

**INSTALACION SANITARIA
ESCALA: 1:75**

AGENCIA ESTATAL DE VIVIENDA - AEVIVIENDA	
PROYECTO: PROYECTO DE VIVIENDA CUALITATIVA EN EL MUNICIPIO DE SAN PEDRO DE BUENA VISTA - FASE (XIV) 2023 - POTOSI	
MUNICIPIO: SAN PEDRO DE BUENA VISTA	
PROVINCIA: CHARCAS	DEPARTAMENTO: POTOSI

DISEÑO ARQUITECTÓNICO:	REVISADO Y APROBADO:	FECHA: NOVIEMBRE/2023
		SUPERFICIE: 47.52 m2
		LAMINA: 18/ 29

MODULO 1: RENOVACION TIPO 1

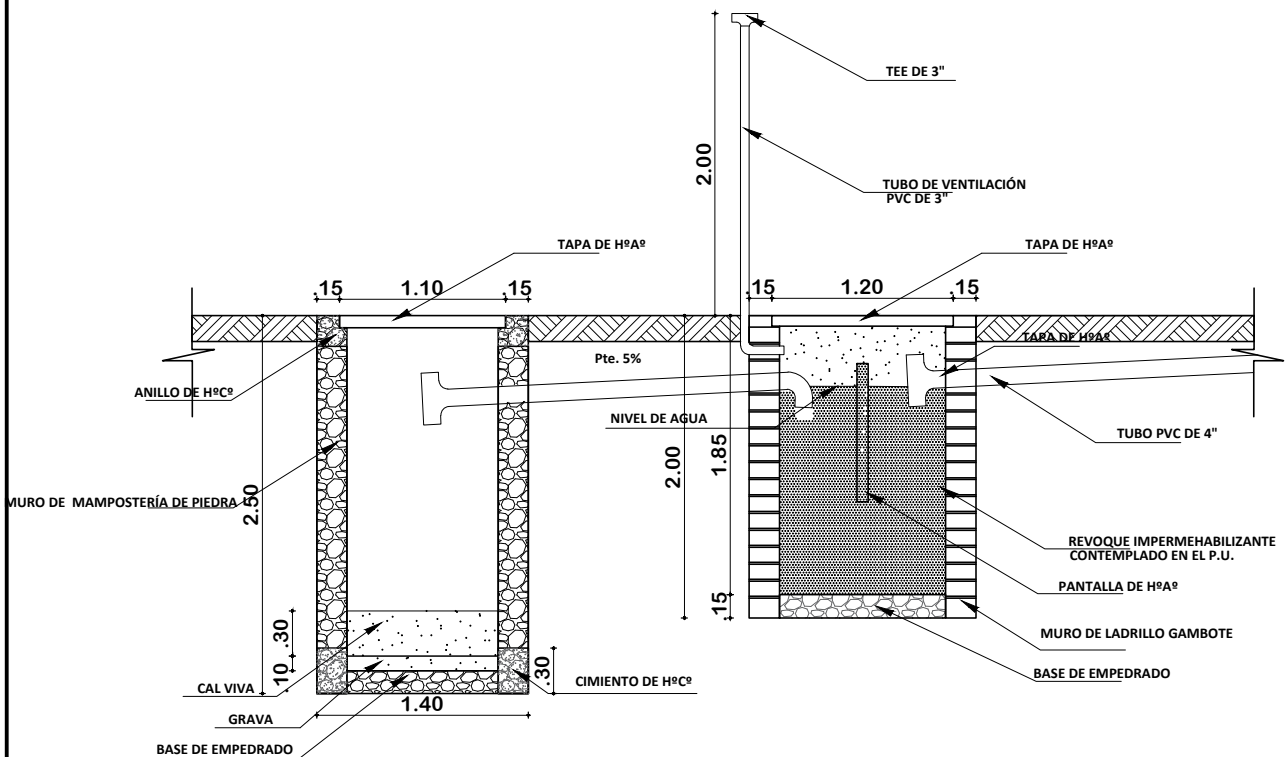
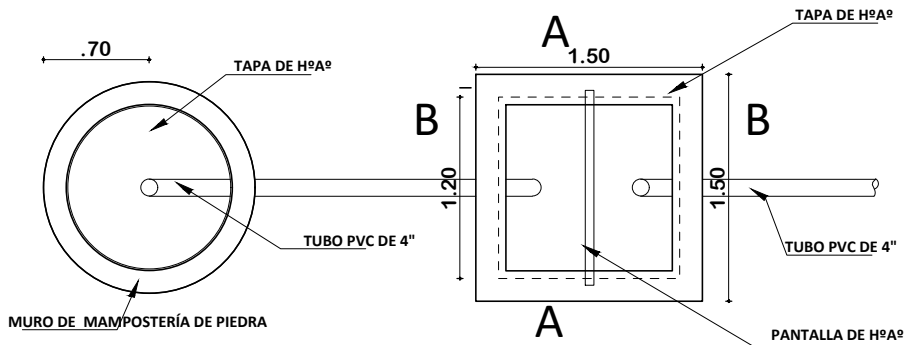

POZO ABSORVENTE H=2.50m
 TEE 4" PZA 1
 TUBERIA 4" ML 4

CÁMARA SÉPTICA
 CODO 4" PZA 1
 TEE 4" PZA 1
 TUBERIA 4" ML 4

PLANO INSTALACION CAMARA Y POZO ABSORVENTE ESCALA: 1:75

AGENCIA ESTATAL DE VIVIENDA - AEVIVIENDA	
PROYECTO: PROYECTO DE VIVIENDA CUALITATIVA EN EL MUNICIPIO DE SAN PEDRO DE BUENA VISTA - FASE (XIV) 2023 - POTOSI	
MUNICIPIO: SAN PEDRO DE BUENA VISTA	
PROVINCIA: CHARCAS	DEPARTAMENTO: POTOSI

DISEÑO ARQUITECTÓNICO:	REVISADO Y APROBADO:	FECHA: NOVIEMBRE/2023
		SUPERFICIE: 47.52 m2
		LAMINA:
		19/ 29

MODULO 1: RENOVACION TIPO 1

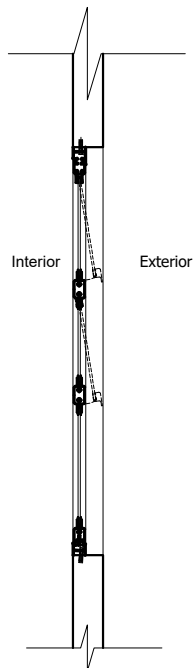
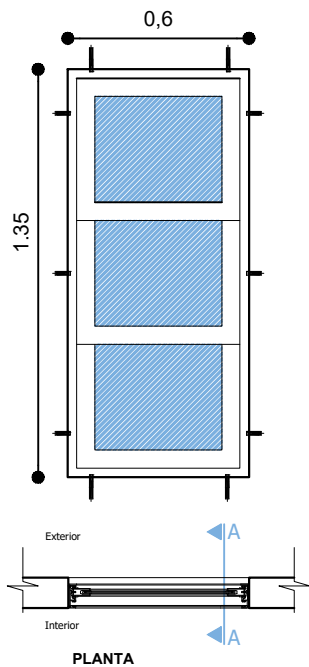

VENTANA TIPO 1

DETALLE VENTANA DE ALUMINIO 0,60 x 1,35

ESC: 1:25

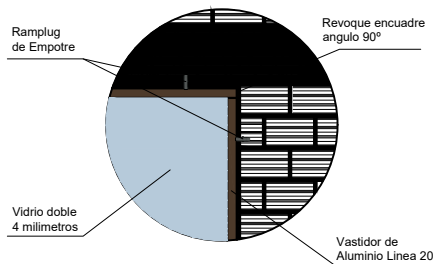
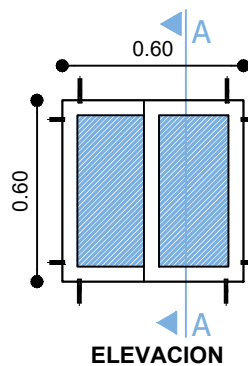

VENTANA TIPO 3

DETALLE VENTANA DE ALUMINIO 0,60 x 0.60

ESC: 1:25

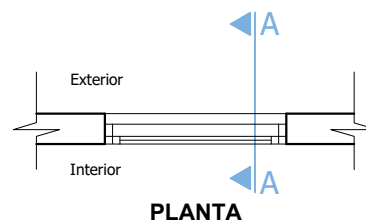
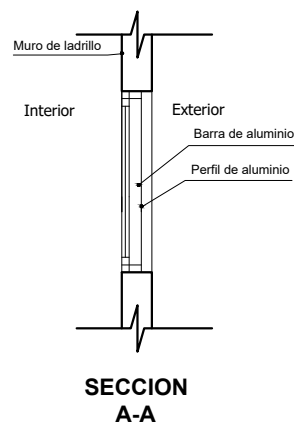

AGENCIA ESTATAL DE VIVIENDA - AEVIVIENDA	
PROYECTO: PROYECTO DE VIVIENDA CUALITATIVA EN EL MUNICIPIO DE SAN PEDRO DE BUENA VISTA - FASE (XIV) 2023 - POTOSI	
MUNICIPIO: SAN PEDRO DE BUENA VISTA	
PROVINCIA: CHARCAS	DEPARTAMENTO: POTOSI

DISEÑO ARQUITECTÓNICO:	REVISADO Y APROBADO :	FECHA: NOVIEMBRE/2023
		SUPERFICIE: 47.52 m2
		LAMINA: 20/ 29

MODULO 1: RENOVACION TIPO 1

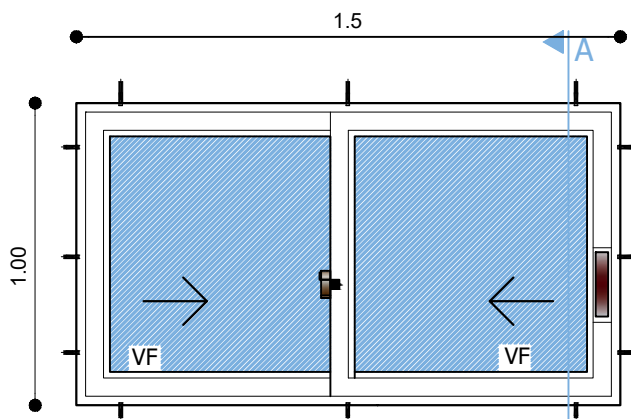

ELEVACION

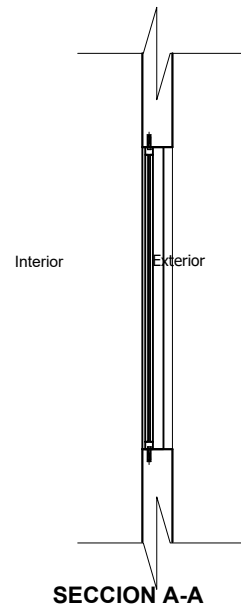

SECCION A-A

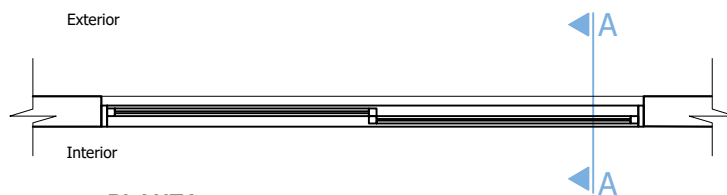

PLANTA

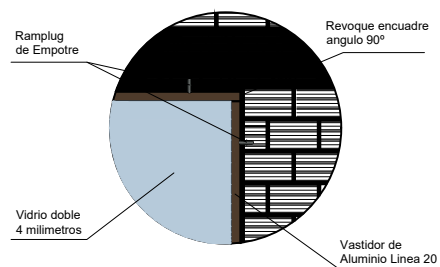
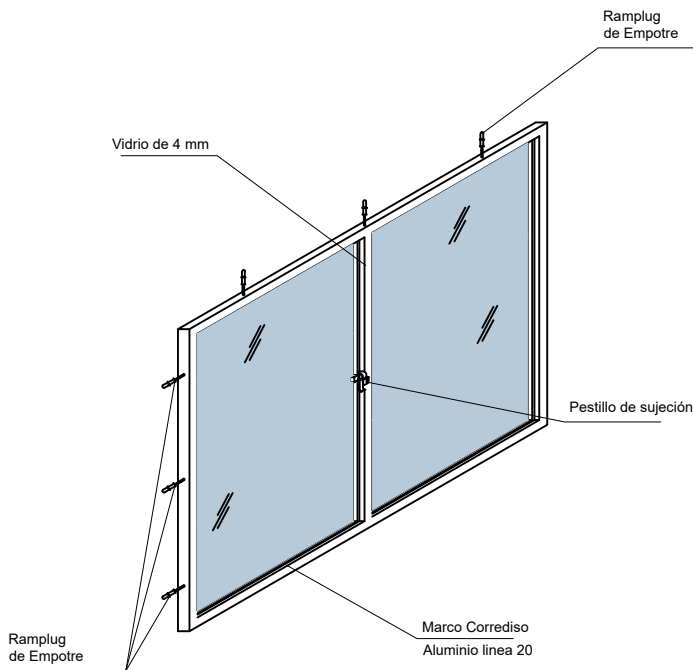

VENTANA TIPO 2 DETALLE VENTANA DE ALUMINIO 1,00 X 1,50

ESC: 1:25

AGENCIA ESTATAL DE VIVIENDA - AEVIVIENDA	
PROYECTO: PROYECTO DE VIVIENDA CUALITATIVA EN EL MUNICIPIO DE SAN PEDRO DE BUENA VISTA - FASE (XIV) 2023 - POTOSI	
MUNICIPIO: SAN PEDRO DE BUENA VISTA	
PROVINCIA: CHARCAS	DEPARTAMENTO: POTOSI

DISEÑO ARQUITECTÓNICO:	REVISADO Y APROBADO:	FECHA: NOVIEMBRE/2023
		SUPERFICIE: 47.52 m2
		LAMINA: 21/ 29

MODULO 1: RENOVACION TIPO 1

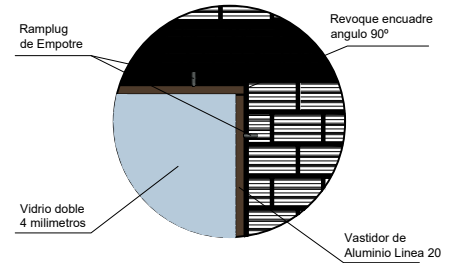
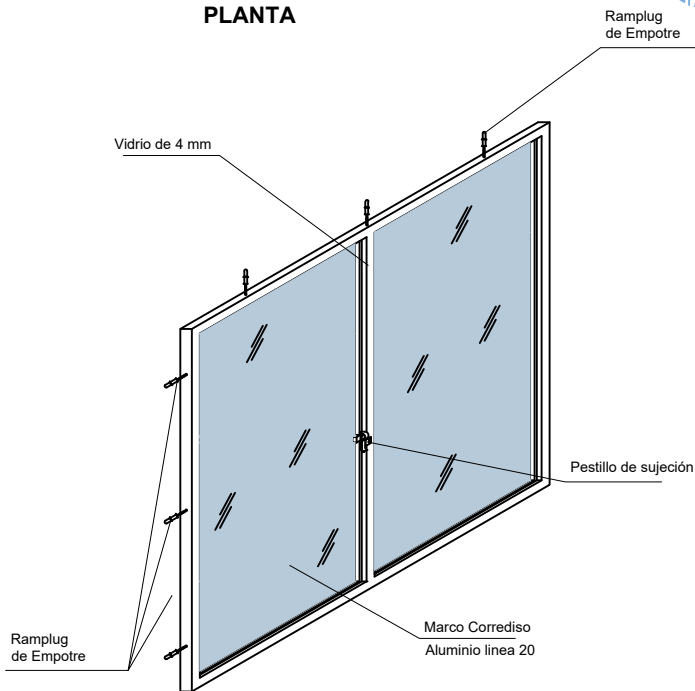
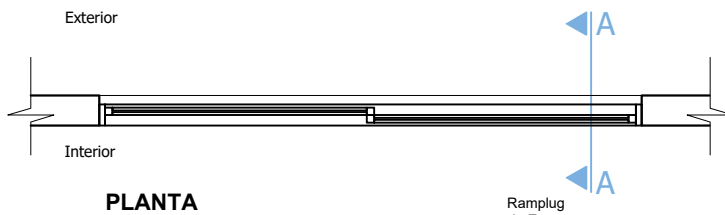
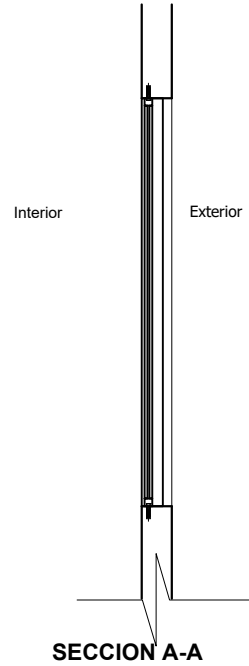
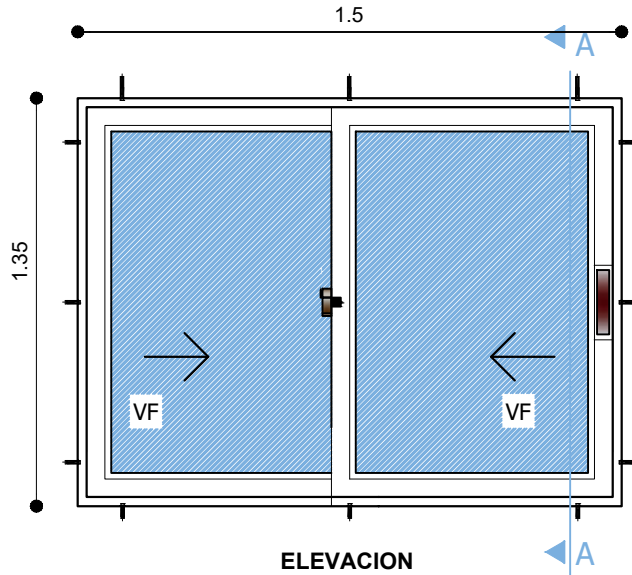

VENTANA TIPO 4

DETALLE VENTANA DE ALUMINIO 1,35 x 1,50

ESC: 1:25

AGENCIA ESTATAL DE VIVIENDA - AEVIVIENDA	
PROYECTO: PROYECTO DE VIVIENDA CUALITATIVA EN EL MUNICIPIO DE SAN PEDRO DE BUENA VISTA - FASE (XIV) 2023 - POTOSI	
MUNICIPIO: SAN PEDRO DE BUENA VISTA	
PROVINCIA: CHARCAS	DEPARTAMENTO: POTOSI

DISEÑO ARQUITECTÓNICO:	REVISADO Y APROBADO :	FECHA: NOVIEMBRE/2023
		SUPERFICIE: 47.52 m2
		LAMINA: 22/ 29

MODULO 1: RENOVACION TIPO 1

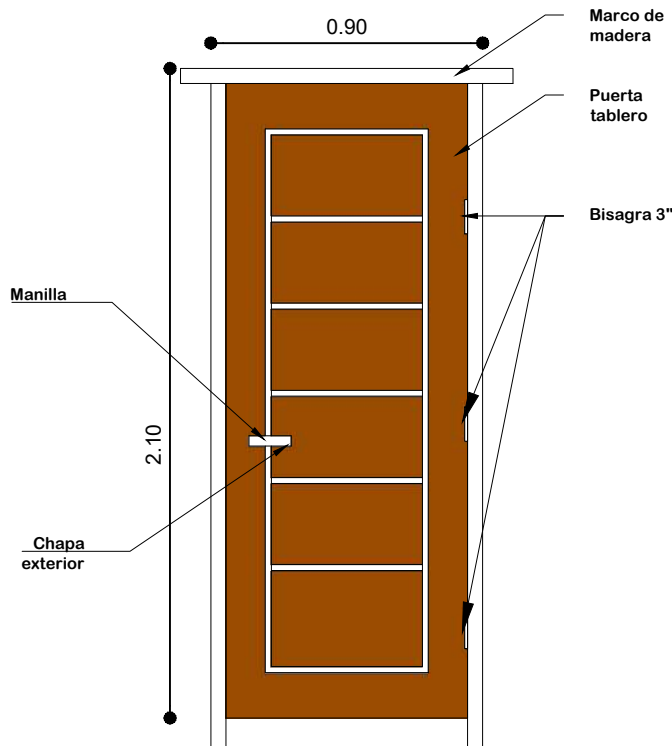

PUERTA 0,90x2,10

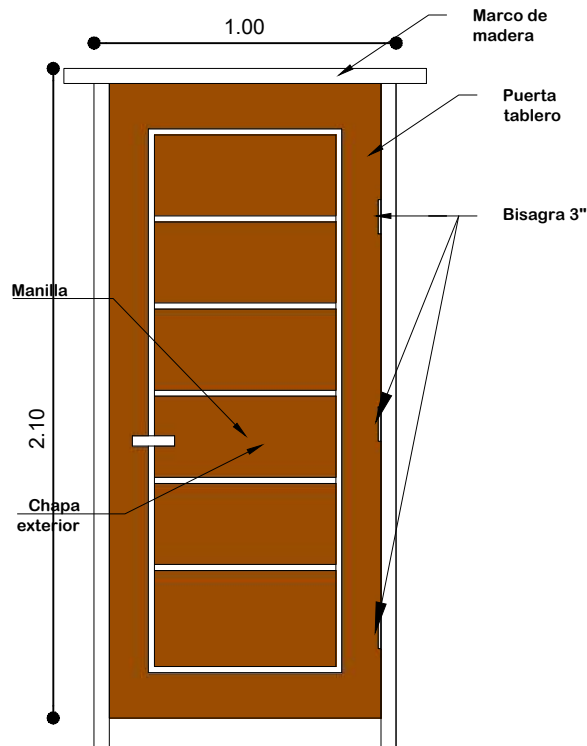

PUERTA 1,00x2,10

ESC: 1:25

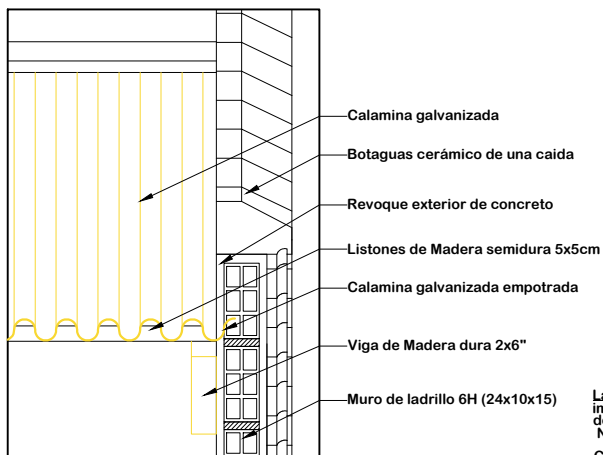

DETALLE EMPOTRADO DE CALAMINA
ESC: 1:15

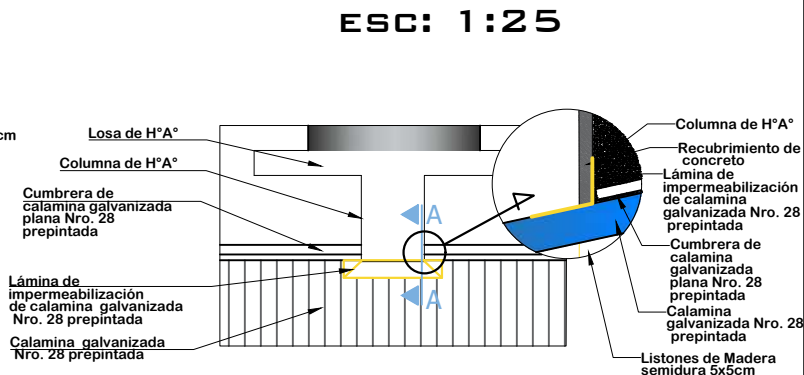

DETALLE DE IMPERMEABILIZACIÓN DE CUBIERTA
ESC: 1:30

AGENCIA ESTATAL DE VIVIENDA - AEVIVIENDA	
PROYECTO: PROYECTO DE VIVIENDA CUALITATIVA EN EL MUNICIPIO DE SAN PEDRO DE BUENA VISTA - FASE (XIV) 2023 - POTOSI	
MUNICIPIO: SAN PEDRO DE BUENA VISTA	
PROVINCIA: CHARCAS	DEPARTAMENTO: POTOSI

DISEÑO ARQUITECTÓNICO:	REVISADO Y APROBADO:	FECHA: NOVIEMBRE/2023
		SUPERFICIE: 47.52 m2
		LAMINA: 23/29

MODULO 1: RENOVACION TIPO 1

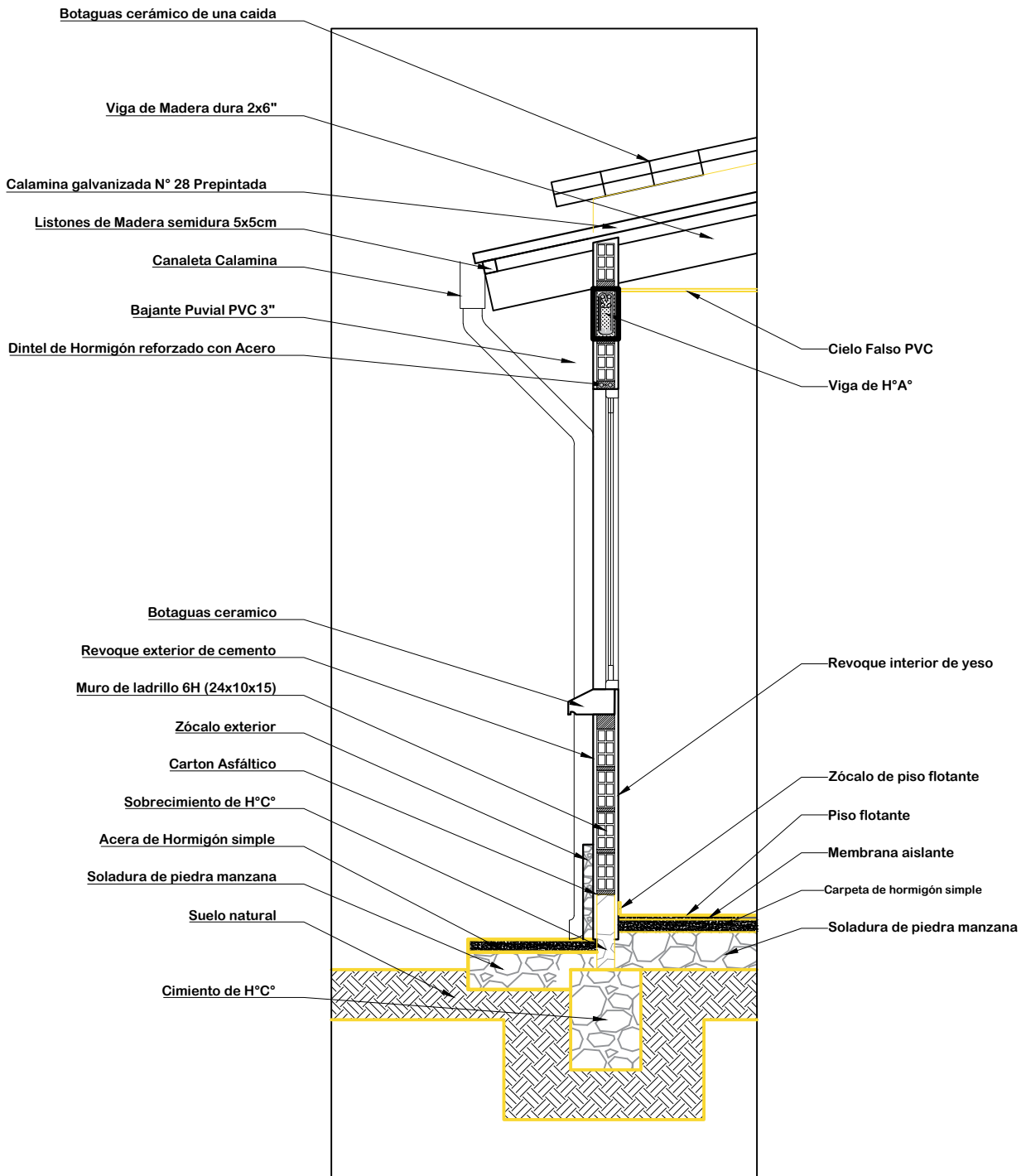

DETALLE CORTE DE BORDE

ESC: 1:25

AGENCIA ESTATAL DE VIVIENDA - AEVIVIENDA	
PROYECTO: PROYECTO DE VIVIENDA CUALITATIVA EN EL MUNICIPIO DE SAN PEDRO DE BUENA VISTA - FASE (XIV) 2023 - POTOSI	
MUNICIPIO: SAN PEDRO DE BUENA VISTA	
PROVINCIA: CHARCAS	DEPARTAMENTO: POTOSI

DISEÑO ARQUITECTÓNICO:	REVISADO Y APROBADO :	FECHA: NOVIEMBRE/2023
		SUPERFICIE: 47.52 m2
		LAMINA: 24/29

MODULO 1: RENOVACION TIPO 1

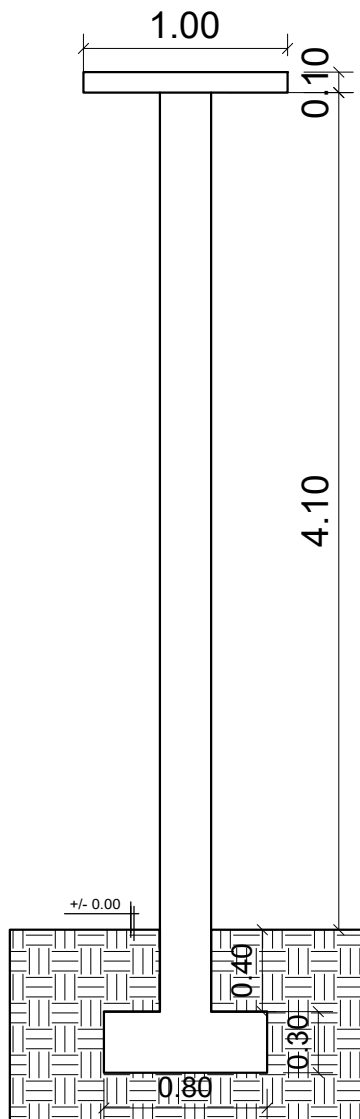

COLUMNA: ARMADURA LONGITUDINAL
DE 1/2" 12 mm

COLUMNAS: ESTRIBOS
DE 1/4" - 6mm c/ 15cm

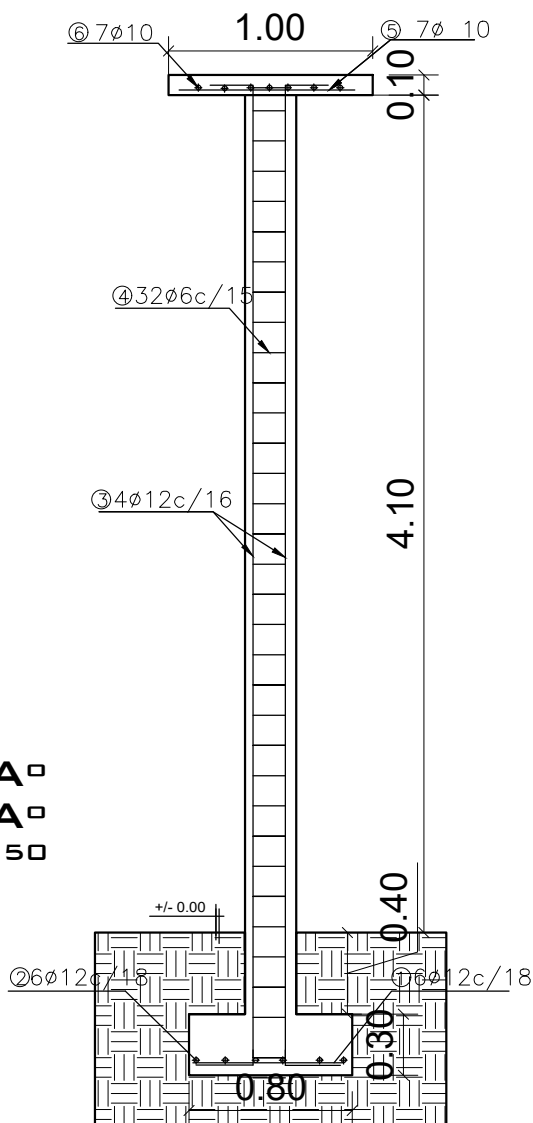
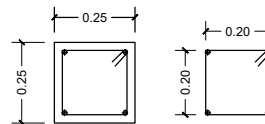

DETALLE COLUMNA DE H⁰A⁰
DETALLE ZAPATA DE H⁰A⁰
ESCALA: 1:50

AGENCIA ESTATAL DE VIVIENDA - AEVIVIENDA	
PROYECTO: PROYECTO DE VIVIENDA CUALITATIVA EN EL MUNICIPIO DE SAN PEDRO DE BUENA VISTA - FASE (XIV) 2023 - POTOSI	
MUNICIPIO: SAN PEDRO DE BUENA VISTA	
PROVINCIA: CHARCAS	DEPARTAMENTO: POTOSI

DISEÑO ARQUITECTÓNICO:	REVISADO Y APROBADO:	FECHA: NOVIEMBRE/2023
		SUPERFICIE: 47.52 m2
		LAMINA: 25/29

MODULO 1: RENOVACION TIPO 1

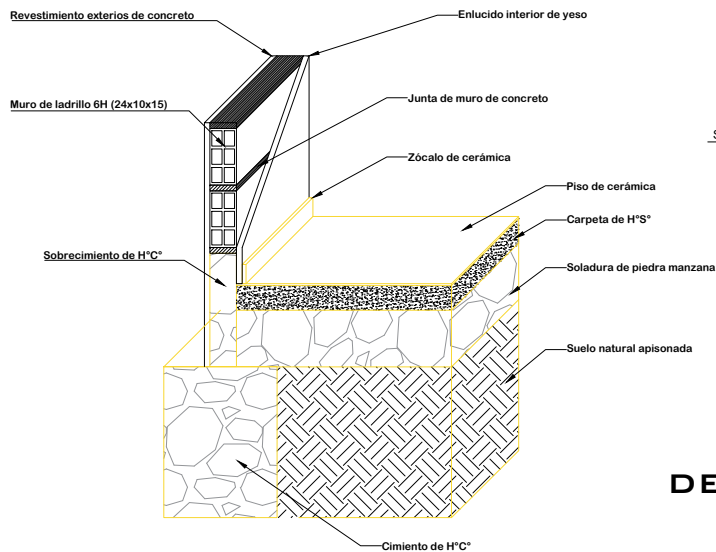

DETALLE CIMIENTO Y SUELO DE CERÁMICA

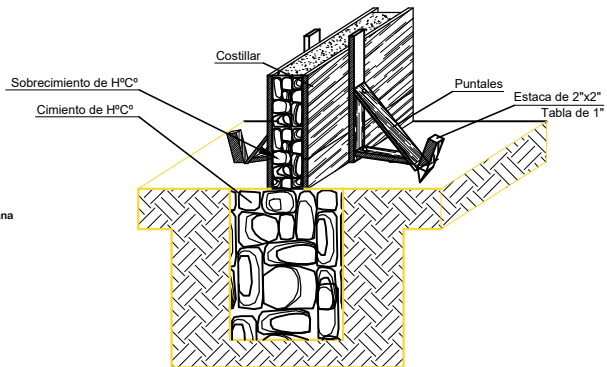

DETALLE ARMADO DE CIMIENTO Y SOBRECIMIENTO DE H^o C^o

DETALLE DE CONTRAPISO

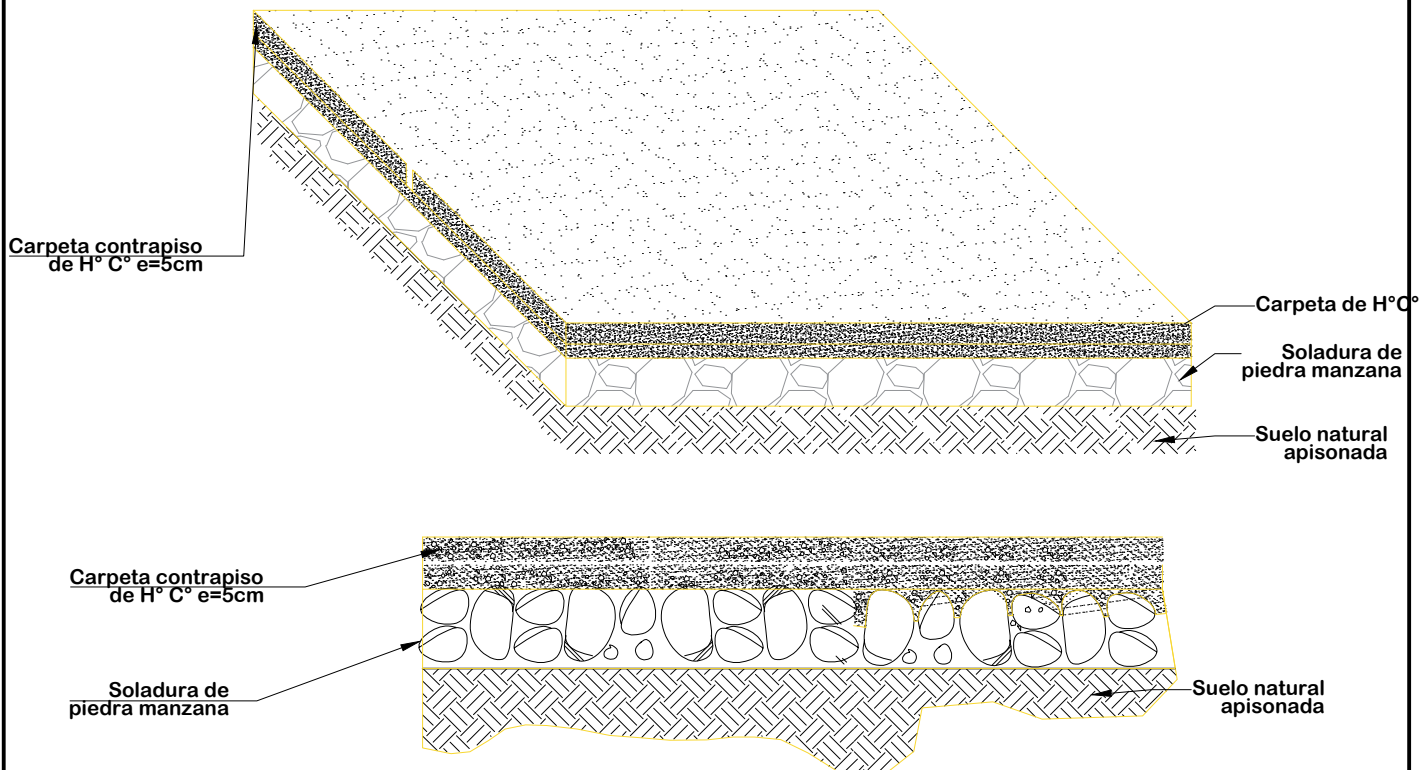

ESC: 1:20

AGENCIA ESTATAL DE VIVIENDA - AEVIVIENDA	
PROYECTO: PROYECTO DE VIVIENDA CUALITATIVA EN EL MUNICIPIO DE SAN PEDRO DE BUENA VISTA - FASE (XIV) 2023 - POTOSI	
MUNICIPIO: SAN PEDRO DE BUENA VISTA	
PROVINCIA: CHARCAS	DEPARTAMENTO: POTOSI

DISEÑO ARQUITECTÓNICO:	REVISADO Y APROBADO :	FECHA: NOVIEMBRE/2023
		SUPERFICIE: 47.52 m2
		LAMINA: 26/29

MODULO 1: RENOVACION TIPO 1

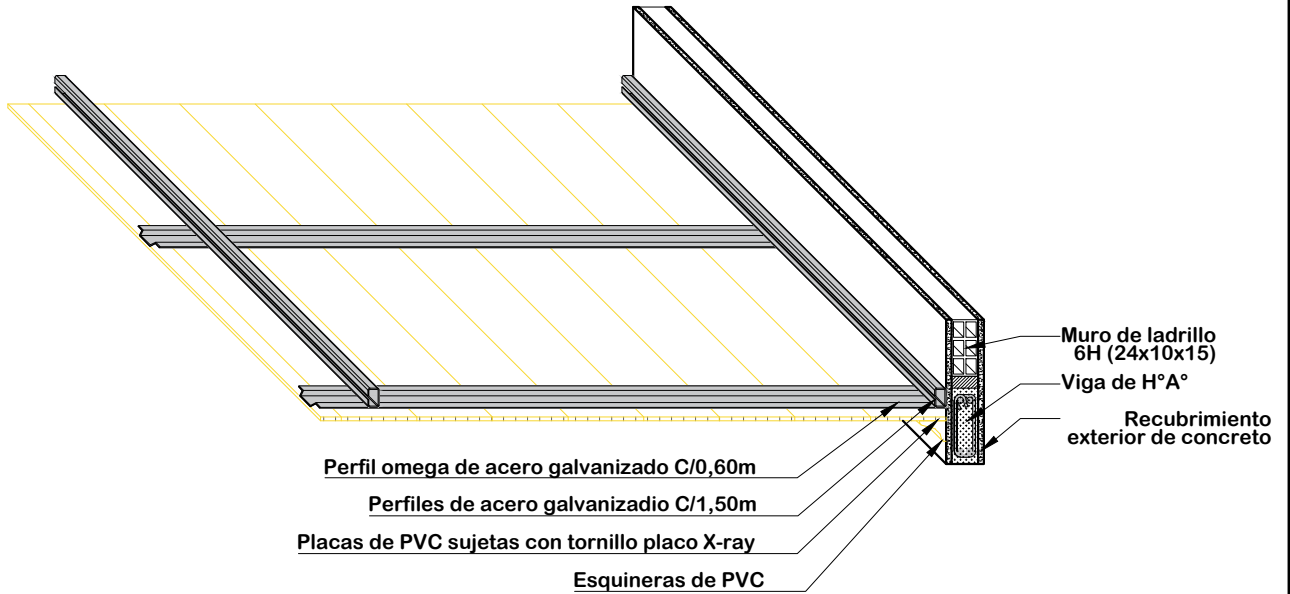

DETALLE DE CIELO FALSO DE PVC ESC: 1:20

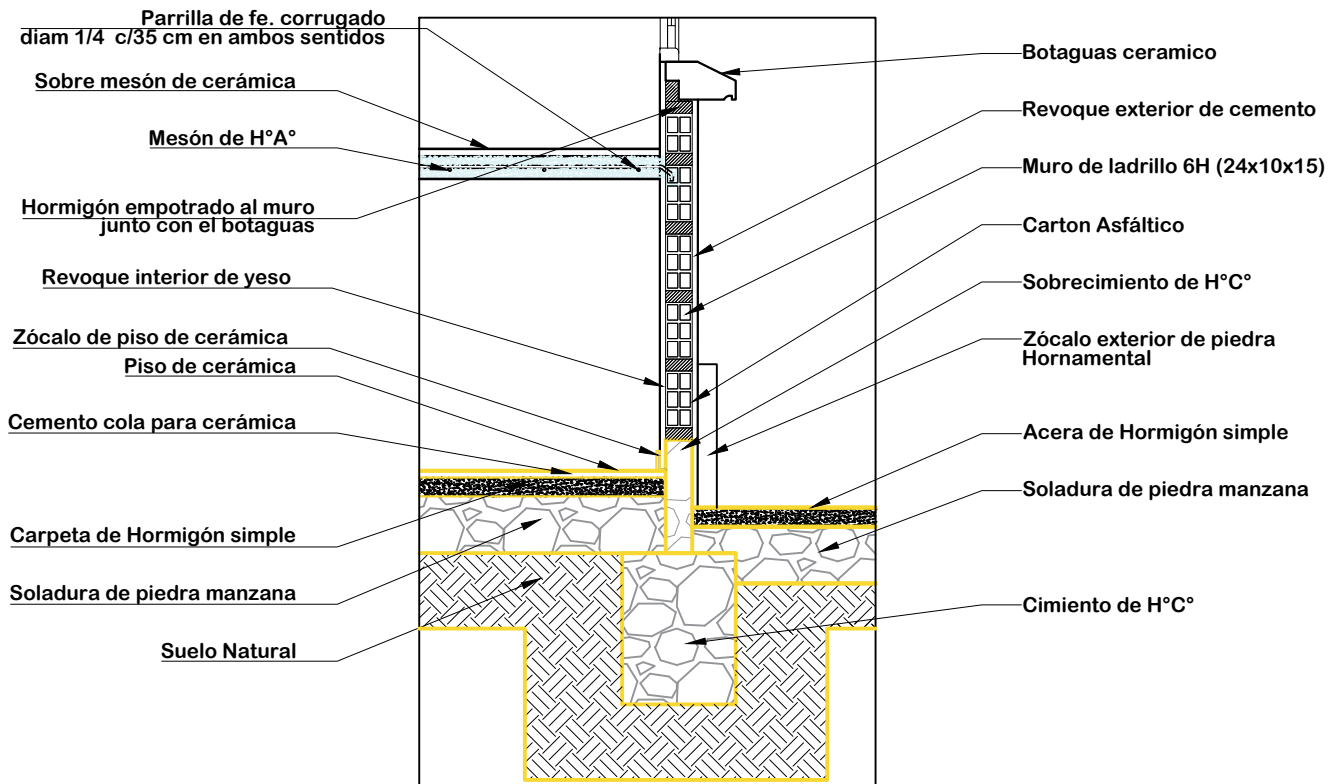

DETALLE DE MESON DE LA COCINA ESC: 1:20

AGENCIA ESTATAL DE VIVIENDA - AEVIVIENDA	
PROYECTO: PROYECTO DE VIVIENDA CUALITATIVA EN EL MUNICIPIO DE SAN PEDRO DE BUENA VISTA - FASE (XIV) 2023 - POTOSI	
MUNICIPIO: SAN PEDRO DE BUENA VISTA	
PROVINCIA: CHARCAS	DEPARTAMENTO: POTOSI

DISEÑO ARQUITECTÓNICO:	REVISADO Y APROBADO:	FECHA: NOVIEMBRE/2023
		SUPERFICIE: 47.52 m2
		LAMINA: 27/29

MODULO 1: RENOVACION TIPO 1

COCINA



**AMBIENTE
MULTIUSO**



DORMITORIO 1



BAÑO



INTERIORES

AGENCIA ESTATAL DE VIVIENDA - AEVIVIENDA	
PROYECTO: PROYECTO DE VIVIENDA CUALITATIVA EN EL MUNICIPIO DE SAN PEDRO DE BUENA VISTA - FASE (XIV) 2023 - POTOSI	
MUNICIPIO: SAN PEDRO DE BUENA VISTA	
PROVINCIA: CHARCAS	DEPARTAMENTO: POTOSI

DISEÑO ARQUITECTÓNICO:	REVISADO Y APROBADO :	FECHA: NOVIEMBRE/2023
		SUPERFICIE: 47.52 m2
		LAMINA: 28/29

MODULO 1: RENOVACION TIPO 1

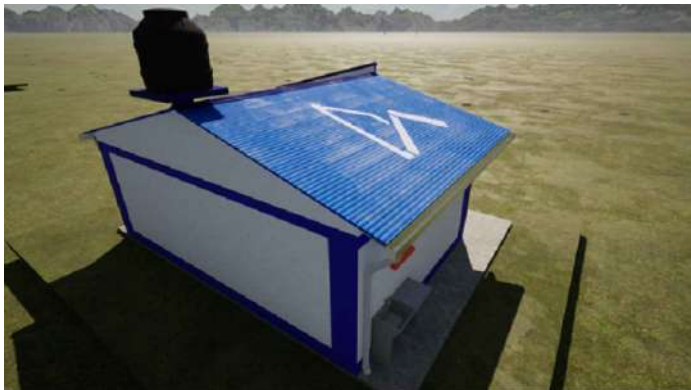

VISTAS 3D

AGENCIA ESTATAL DE VIVIENDA - AEVIVIENDA	
PROYECTO: PROYECTO DE VIVIENDA CUALITATIVA EN EL MUNICIPIO DE SAN PEDRO DE BUENA VISTA - FASE (XIV) 2023 - POTOSI	
MUNICIPIO: SAN PEDRO DE BUENA VISTA	
PROVINCIA: CHARCAS	DEPARTAMENTO: POTOSI

DISEÑO ARQUITECTÓNICO:	REVISADO Y APROBADO :	FECHA: NOVIEMBRE/2023
		SUPERFICIE: 47.52 m2
		LAMINA: 29/29

MODULO 2: RENOVACION TIPO 2

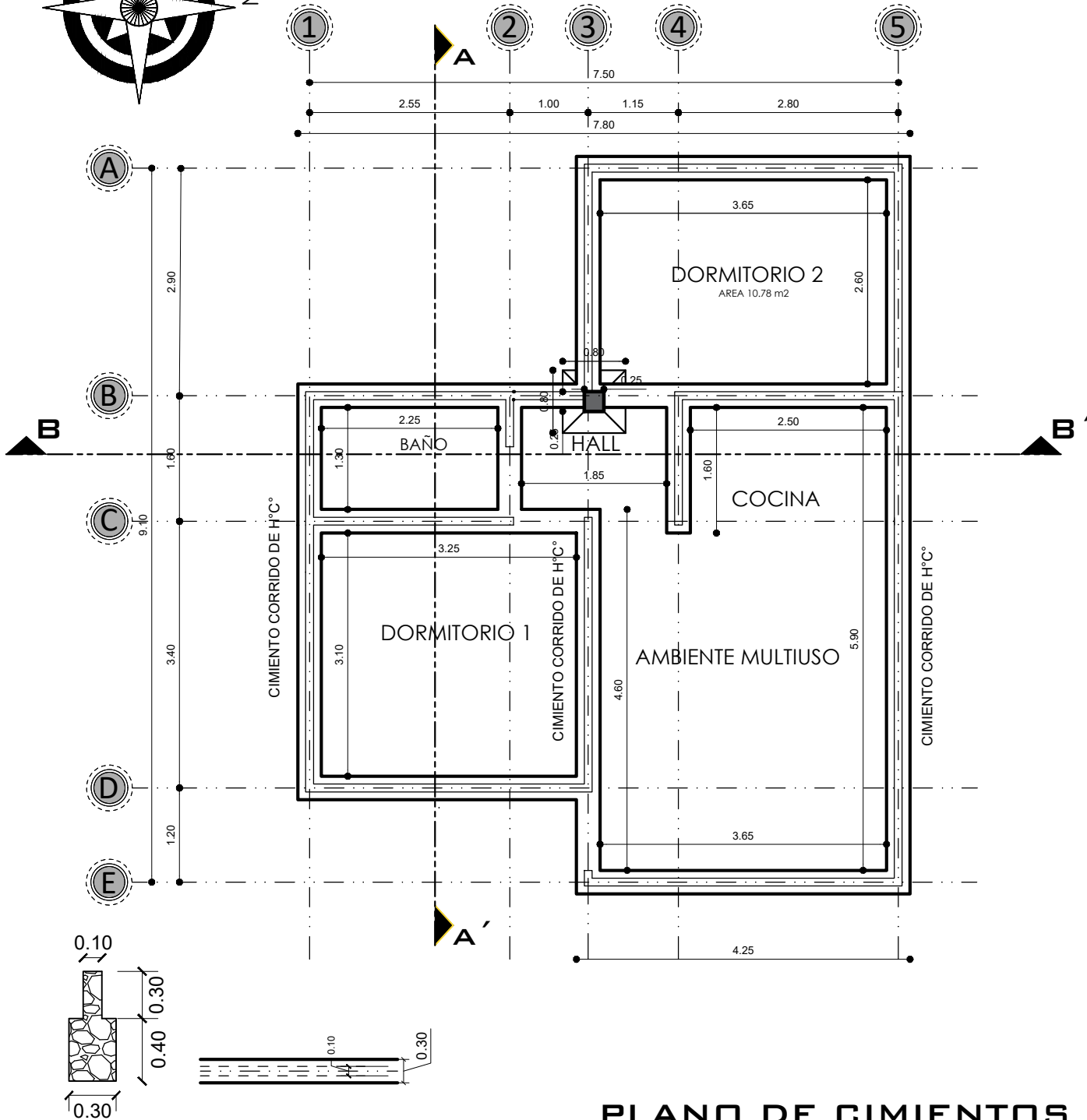
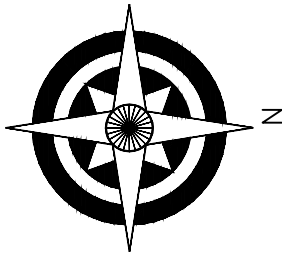

PLANO DE CIMIENTOS ESCALA: 1:75

AGENCIA ESTATAL DE VIVIENDA - AEVIVIENDA	
PROYECTO: PROYECTO DE VIVIENDA CUALITATIVA EN EL MUNICIPIO DE SAN PEDRO DE BUENA VISTA - FASE (XIV) 2023 - POTOSI	
MUNICIPIO: SAN PEDRO DE BUENA VISTA	
PROVINCIA: CHARCAS	DEPARTAMENTO: POTOSI

DISEÑO ARQUITECTÓNICO:	REVISADO Y APROBADO:	FECHA: NOVIEMBRE/2023
		SUPERFICIE: 59.27 m ²
		LAMINA: 1/30

MODULO 2: RENOVACION TIPO 2

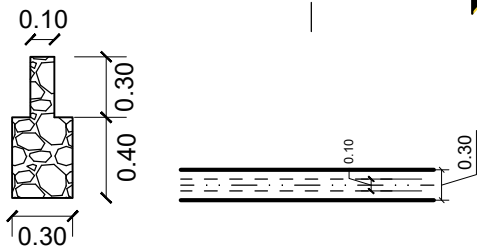
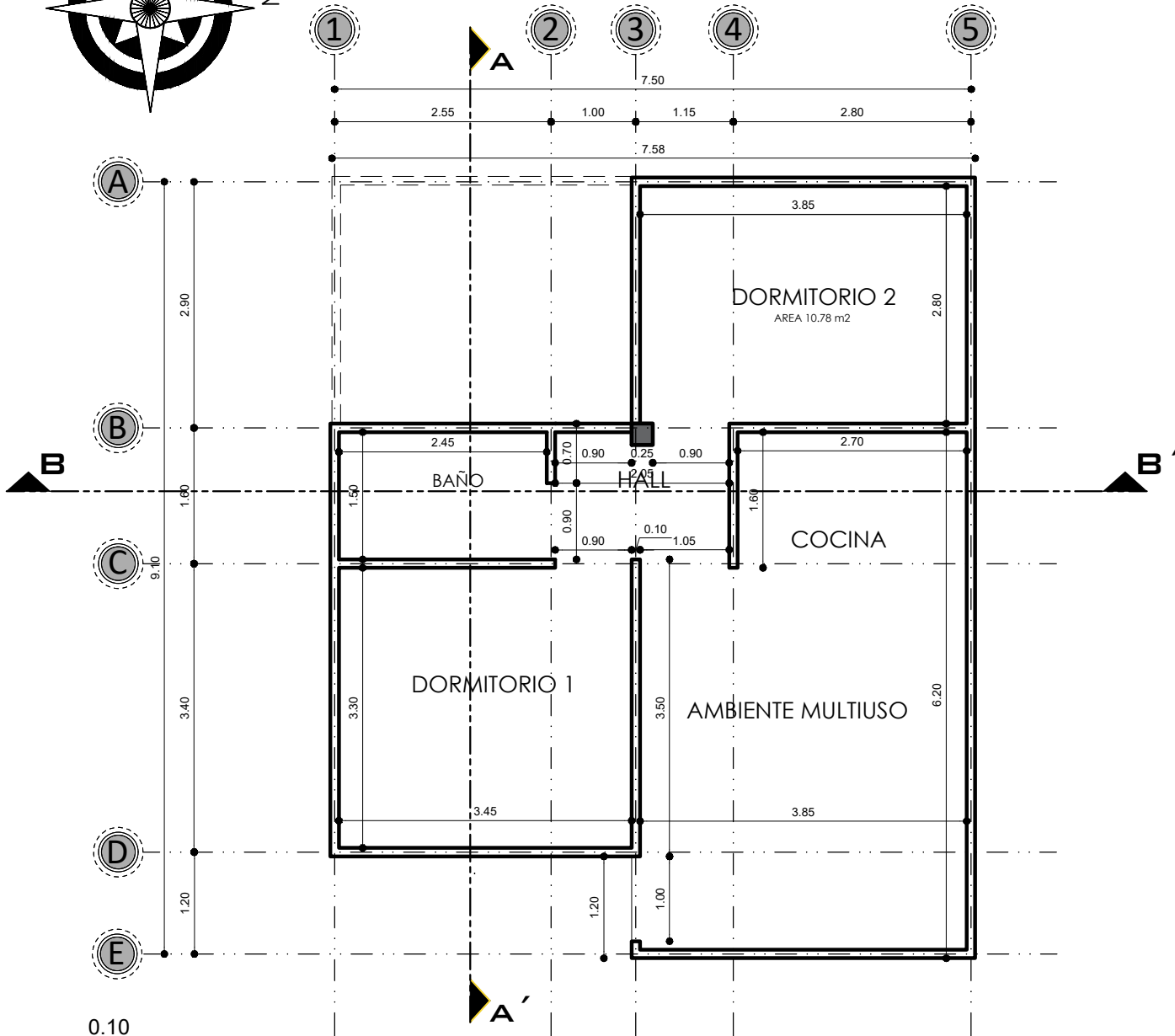
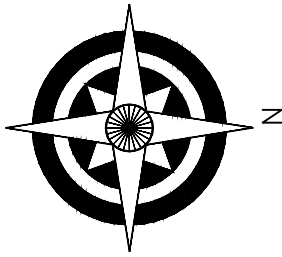

PLANO DE SOBRECIMIENTOS

ESCALA: 1:75

AGENCIA ESTATAL DE VIVIENDA - AEVIVIENDA	
PROYECTO: PROYECTO DE VIVIENDA CUALITATIVA EN EL MUNICIPIO DE SAN PEDRO DE BUENA VISTA - FASE (XIV) 2023 - POTOSI	
MUNICIPIO: SAN PEDRO DE BUENA VISTA	
PROVINCIA: CHARCAS	DEPARTAMENTO: POTOSI

DISÑO ARQUITECTÓNICO:	REVISADO Y APROBADO :	FECHA: NOVIEMBRE/2023
		SUPERFICIE: 59.27 m2
		LAMINA: 2/30

MODULO 2: RENOVACION TIPO 2

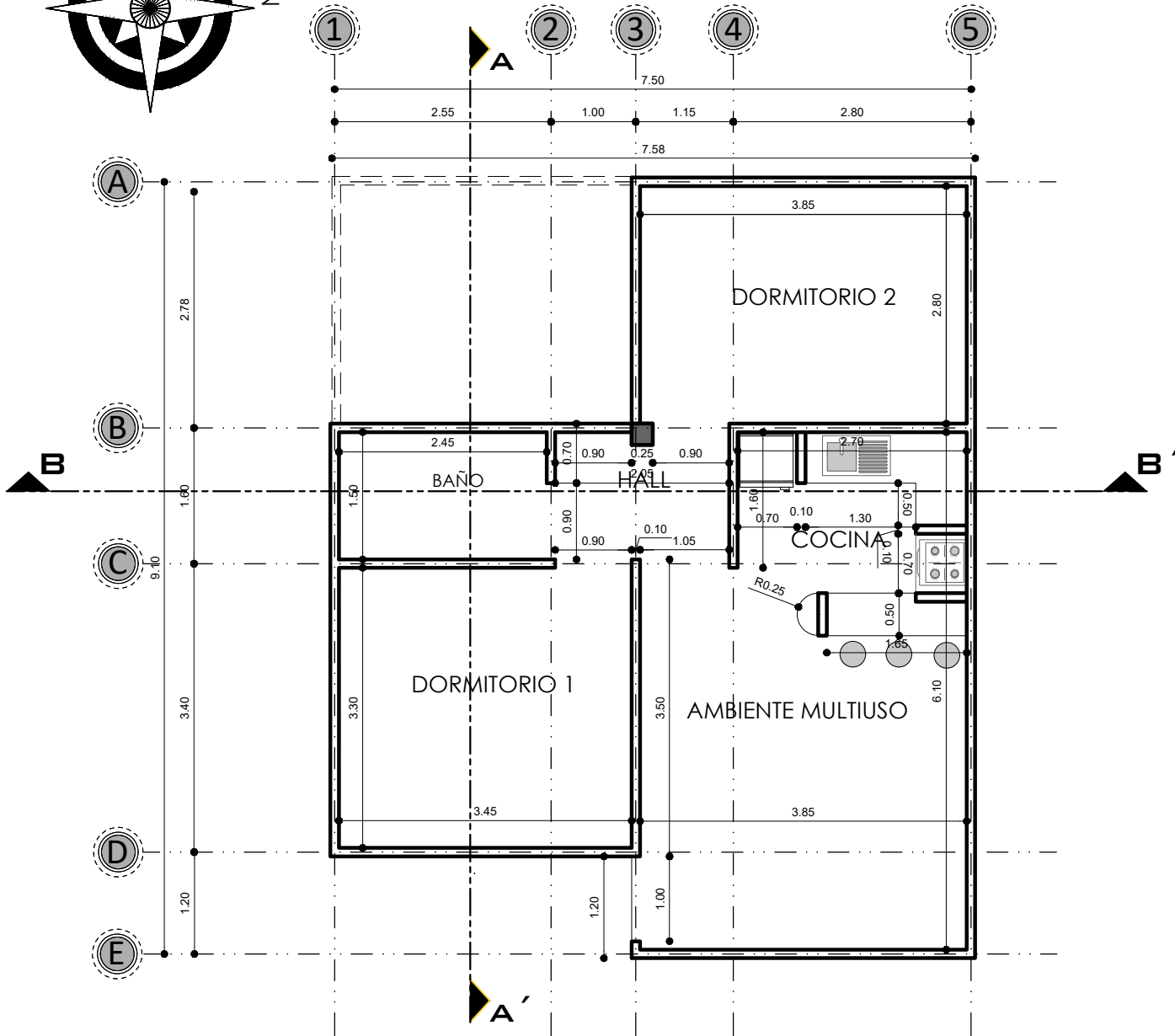
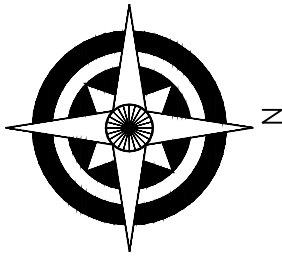

PLANO DE MUROS ESCALA: 1:75

AGENCIA ESTATAL DE VIVIENDA - AEVIVIENDA	
PROYECTO: PROYECTO DE VIVIENDA CUALITATIVA EN EL MUNICIPIO DE SAN PEDRO DE BUENA VISTA - FASE (XIV) 2023 - POTOSI	
MUNICIPIO: SAN PEDRO DE BUENA VISTA	
PROVINCIA: CHARCAS	DEPARTAMENTO: POTOSI

DISEÑO ARQUITECTÓNICO:	REVISADO Y APROBADO:	FECHA: NOVIEMBRE/2023
		SUPERFICIE: 59.27 m2
		LAMINA: 3/30

MODULO 2: RENOVACION TIPO 2

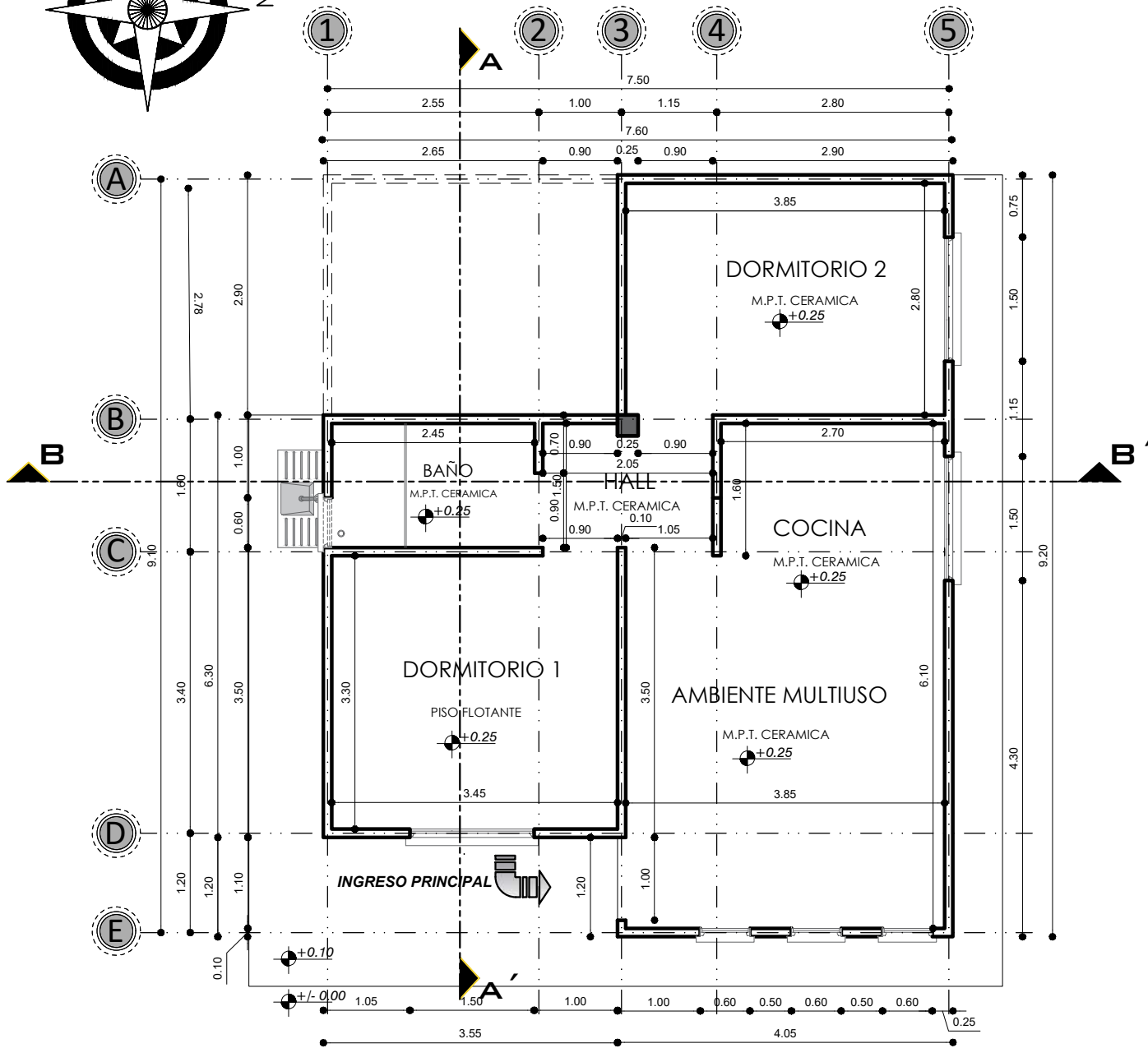
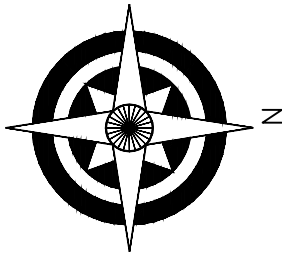

PLANTA ACOTADA
ESCALA: 1:75

AGENCIA ESTATAL DE VIVIENDA - AEVIVIENDA	
PROYECTO: PROYECTO DE VIVIENDA CUALITATIVA EN EL MUNICIPIO DE SAN PEDRO DE BUENA VISTA - FASE (XIV) 2023 - POTOSI	
MUNICIPIO: SAN PEDRO DE BUENA VISTA	
PROVINCIA: CHARCAS	DEPARTAMENTO: POTOSI

DISEÑO ARQUITECTÓNICO:	REVISADO Y APROBADO:	FECHA: NOVIEMBRE/2023
		SUPERFICIE: 59.27 m2
		LAMINA: 4/30

MODULO 2: RENOVACION TIPO 2

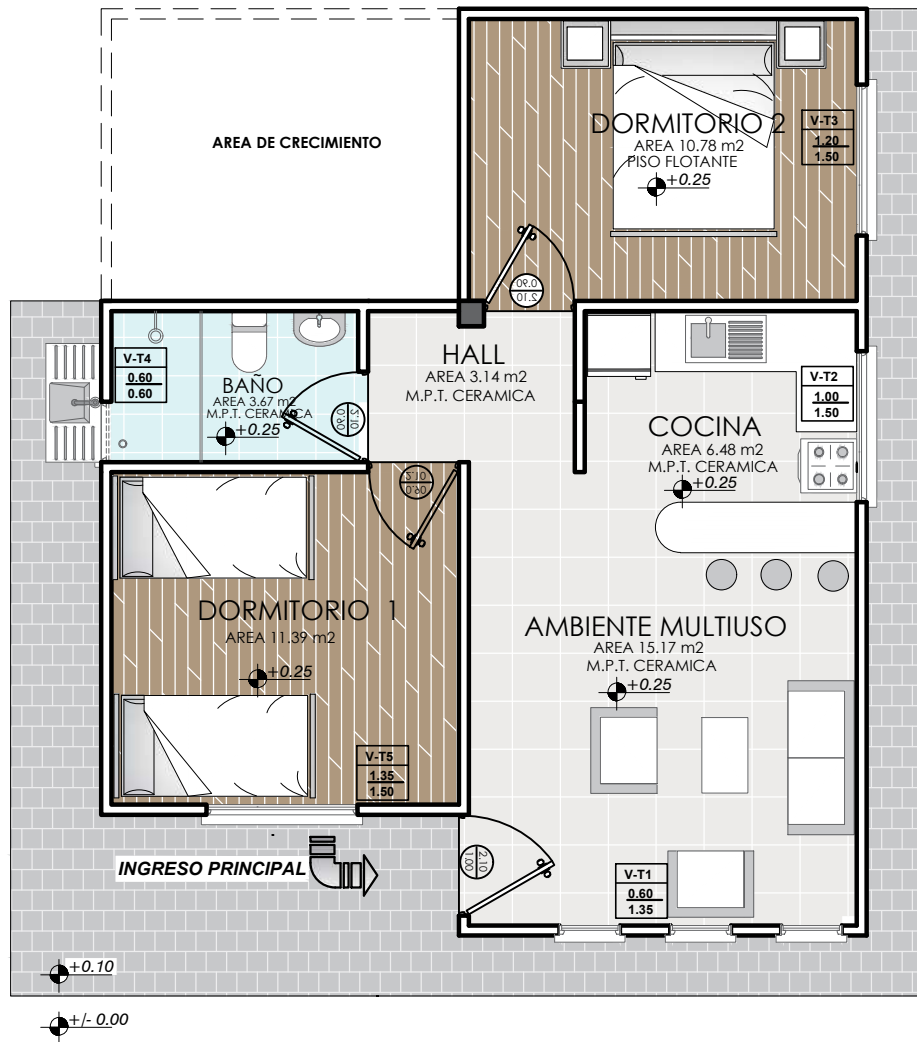
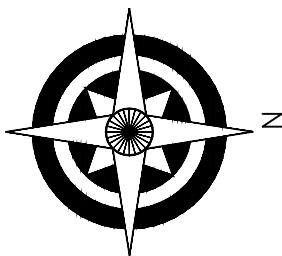

PLANTA AMOBLADA
ESCALA: 1:75

AGENCIA ESTATAL DE VIVIENDA - AEVIENDA	
PROYECTO: PROYECTO DE VIVIENDA CUALITATIVA EN EL MUNICIPIO DE SAN PEDRO DE BUENA VISTA - FASE (XIV) 2023 - POTOSI	
MUNICIPIO: SAN PEDRO DE BUENA VISTA	
PROVINCIA: CHARCAS	DEPARTAMENTO: POTOSI

DISENO ARQUITECTONICO:	REVISADO Y APROBADO:	FECHA: NOVIEMBRE/2023
		SUPERFICIE: 59.27 m2
		LAMINA: 5/30

MODULO 2: RENOVACION TIPO 2

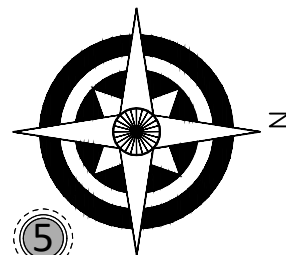

DETALLE DE VIGA 1

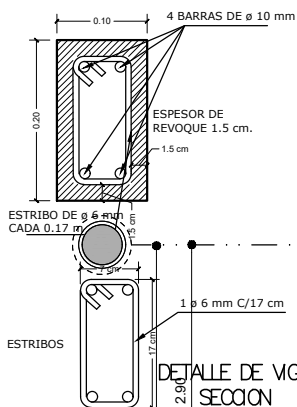

DETALLE VIGA 2 EJE 3 TRAMO A-B

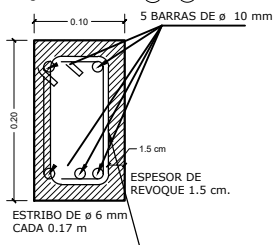

PLANO DE VIGAS ESCALA: 1:75

AGENCIA ESTATAL DE VIVIENDA - AEVIVIENDA	
PROYECTO: PROYECTO DE VIVIENDA CUALITATIVA EN EL MUNICIPIO DE SAN PEDRO DE BUENA VISTA - FASE (XIV) 2023 - POTOSI	
MUNICIPIO: SAN PEDRO DE BUENA VISTA	
PROVINCIA: CHARCAS	DEPARTAMENTO: POTOSI

DISEÑO ARQUITECTÓNICO:	REVISADO Y APROBADO:	FECHA: NOVIEMBRE/2023
		SUPERFICIE: 59.27 m2
		LAMINA: 6/30

MODULO 2: RENOVACION TIPO 2

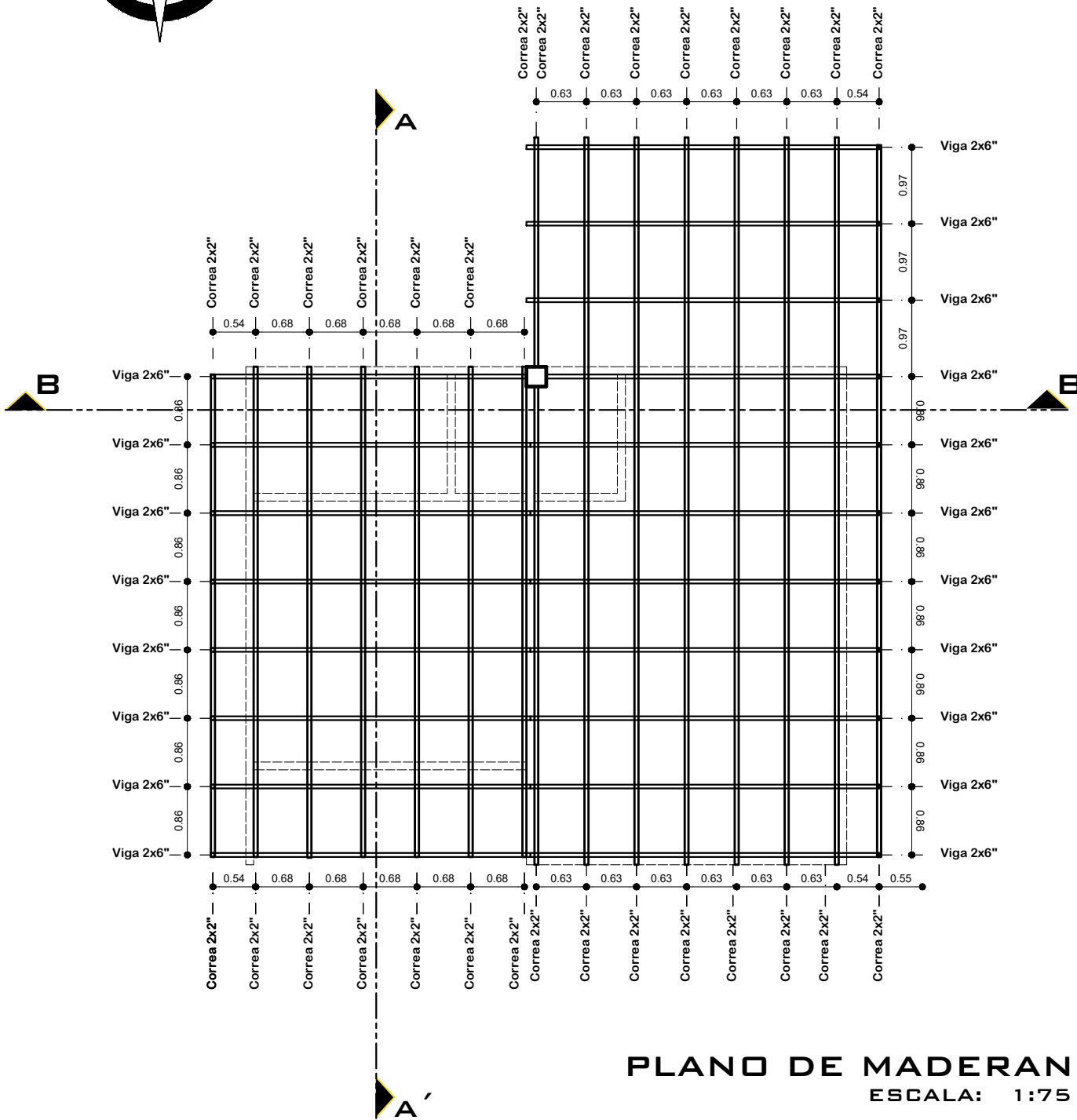
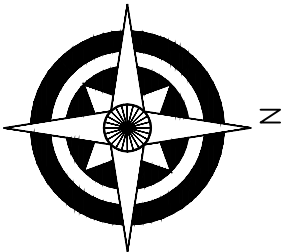

AGENCIA ESTATAL DE VIVIENDA - AEVIVIENDA	
PROYECTO: PROYECTO DE VIVIENDA CUALITATIVA EN EL MUNICIPIO DE SAN PEDRO DE BUENA VISTA - FASE (XIV) 2023 - POTOSI	
MUNICIPIO: SAN PEDRO DE BUENA VISTA	
PROVINCIA: CHARCAS	DEPARTAMENTO: POTOSI

DISEÑO ARQUITECTÓNICO:	REVISADO Y APROBADO :	FECHA: NOVIEMBRE/2023
		SUPERFICIE: 59.27 m2
		LAMINA: 7/30

MODULO 2: RENOVACION TIPO 2

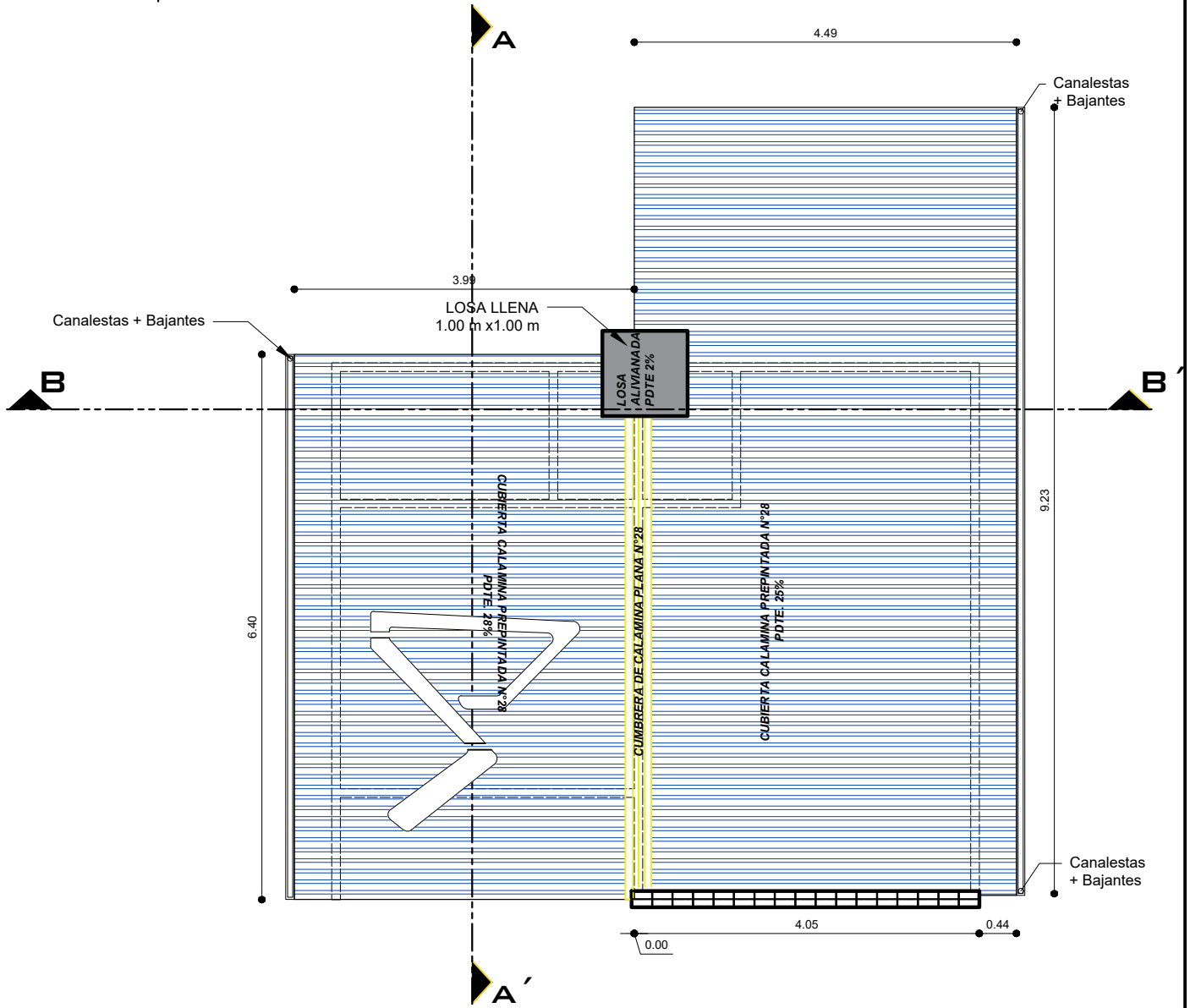
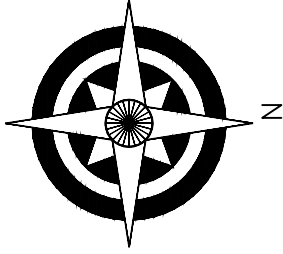

PLANO DE CUBIERTAS
ESCALA: 1:75

AGENCIA ESTATAL DE VIVIENDA - AEVIVIENDA	
PROYECTO: PROYECTO DE VIVIENDA CUALITATIVA EN EL MUNICIPIO DE SAN PEDRO DE BUENA VISTA - FASE (XIV) 2023 - POTOSI	
MUNICIPIO: SAN PEDRO DE BUENA VISTA	
PROVINCIA: CHARCAS	DEPARTAMENTO: POTOSI

DISEÑO ARQUITECTÓNICO:	REVISADO Y APROBADO :	FECHA: NOVIEMBRE/2023
		SUPERFICIE: 59.27 m2
		LAMINA: 8/30

MODULO 2: RENOVACION TIPO 2

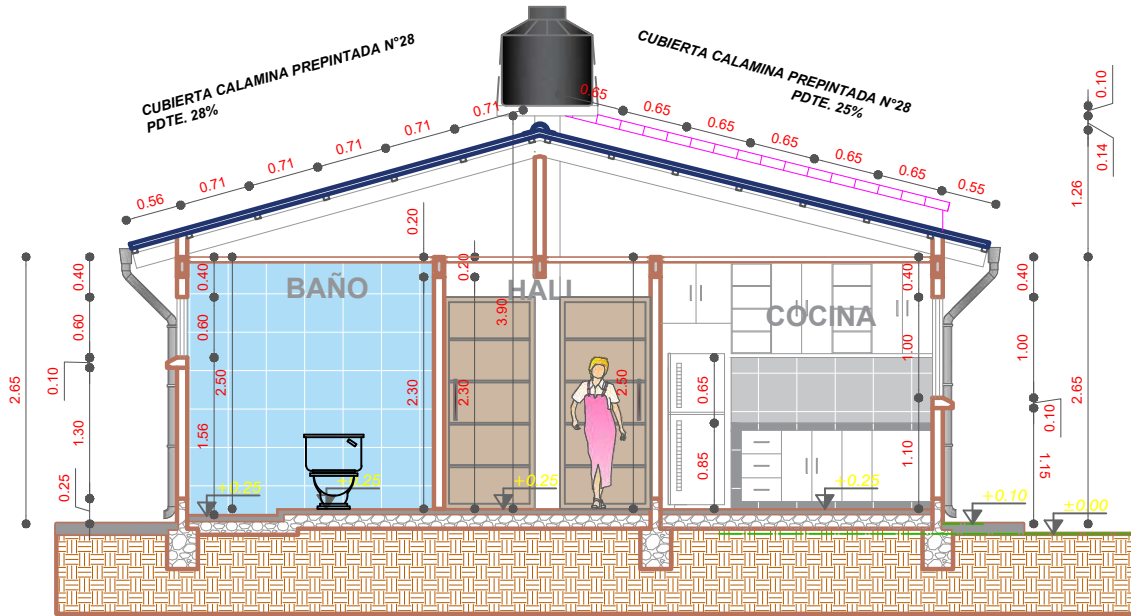

CORTE B-B'
ESCALA: 1:75

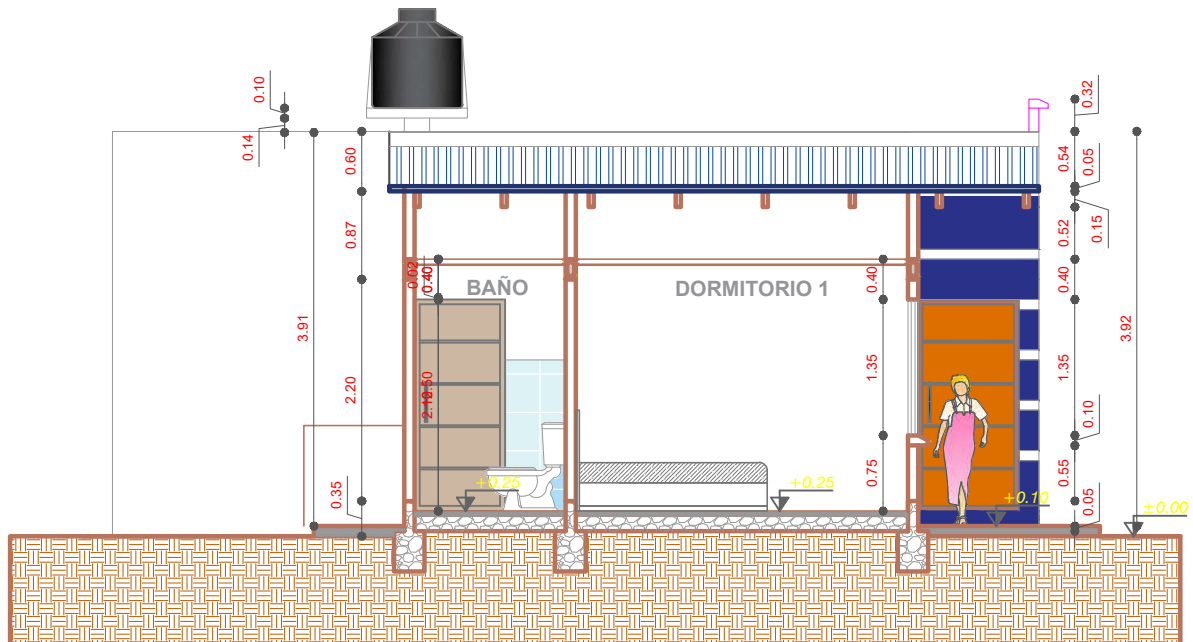

CORTE A-A'
ESCALA: 1:75

AGENCIA ESTATAL DE VIVIENDA - AEVIVIENDA

PROYECTO: PROYECTO DE VIVIENDA CUALITATIVA EN EL MUNICIPIO DE SAN PEDRO DE BUENA VISTA - FASE (XIV) 2023 - POTOSI

MUNICIPIO: SAN PEDRO DE BUENA VISTA

PROVINCIA: CHARCAS

DEPARTAMENTO: POTOSI

DISEÑO ARQUITECTÓNICO:

REVISADO Y APROBADO:

FECHA: NOVIEMBRE/2023

SUPERFICIE: 59.27 m2

LAMINA:

9/30

MODULO 2: RENOVACION TIPO 2

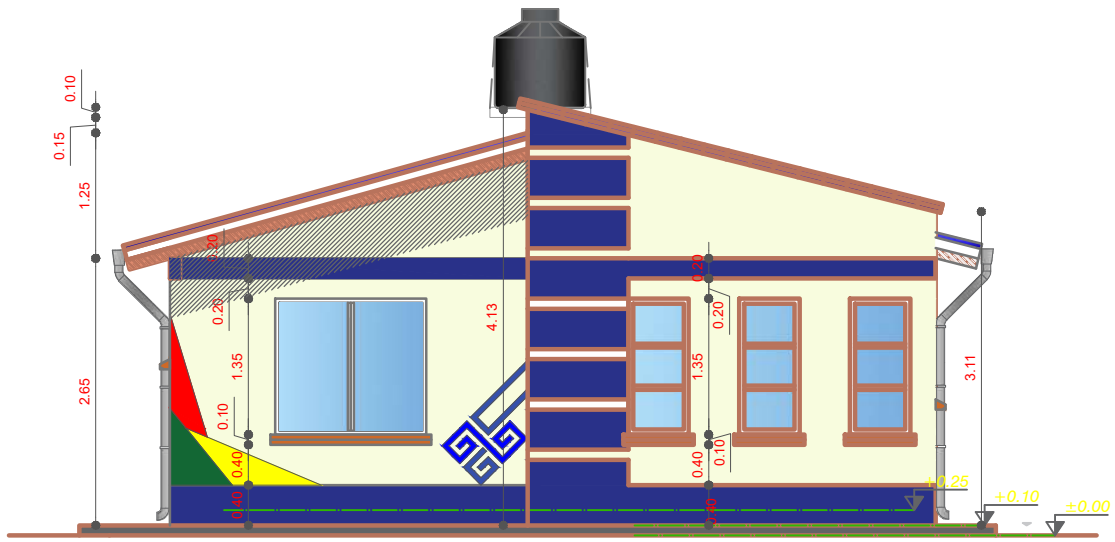

ELEVACION FRONTAL
ESCALA: 1:75

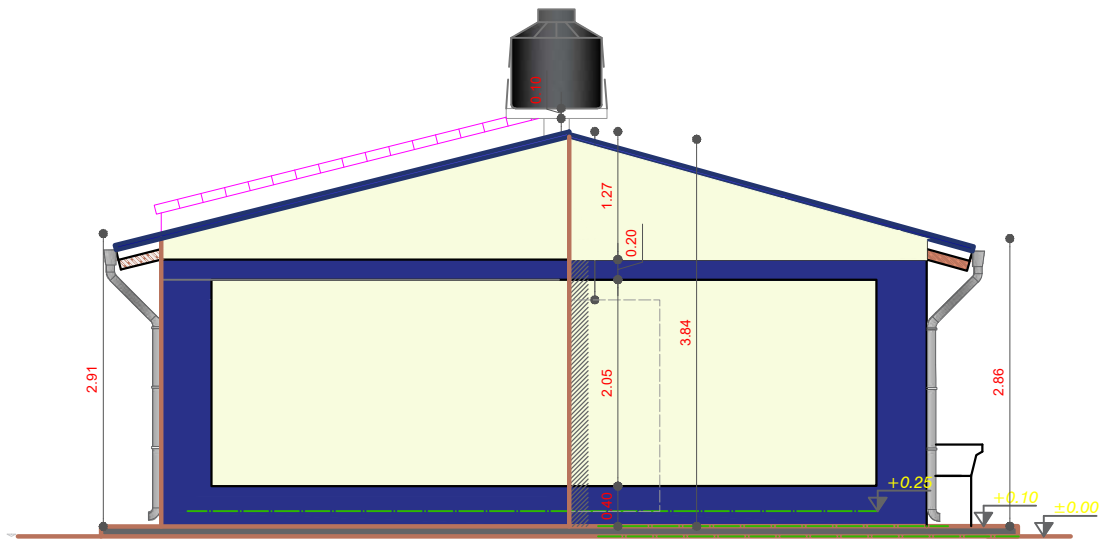

ELEVACION POSTERIOR
ESCALA: 1:75

AGENCIA ESTATAL DE VIVIENDA - AEVIVIENDA	
PROYECTO: PROYECTO DE VIVIENDA CUALITATIVA EN EL MUNICIPIO DE SAN PEDRO DE BUENA VISTA - FASE (XIV) 2023 - POTOSI	
MUNICIPIO: SAN PEDRO DE BUENA VISTA	
PROVINCIA: CHARCAS	DEPARTAMENTO: POTOSI

DISEÑO ARQUITECTÓNICO:	REVISADO Y APROBADO:	FECHA: NOVIEMBRE/2023
		SUPERFICIE: 59.27 m2
		LAMINA: 10/30

MODULO 2: RENOVACION TIPO 2

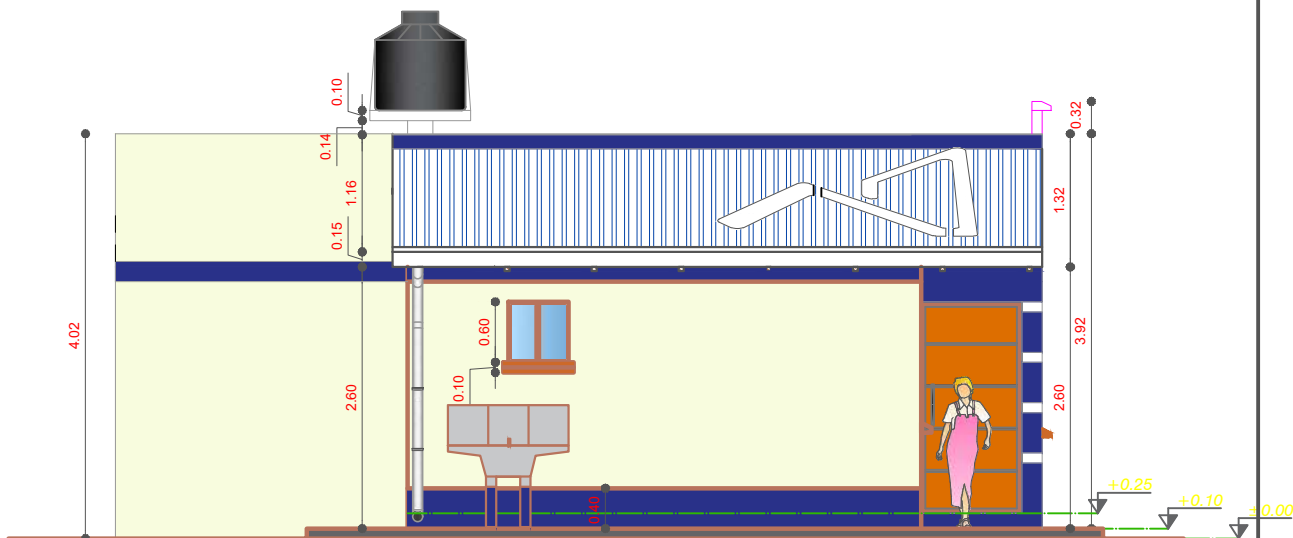

ELEVACION LATERAL IZQUIERDO
 ESCALA: 1:75

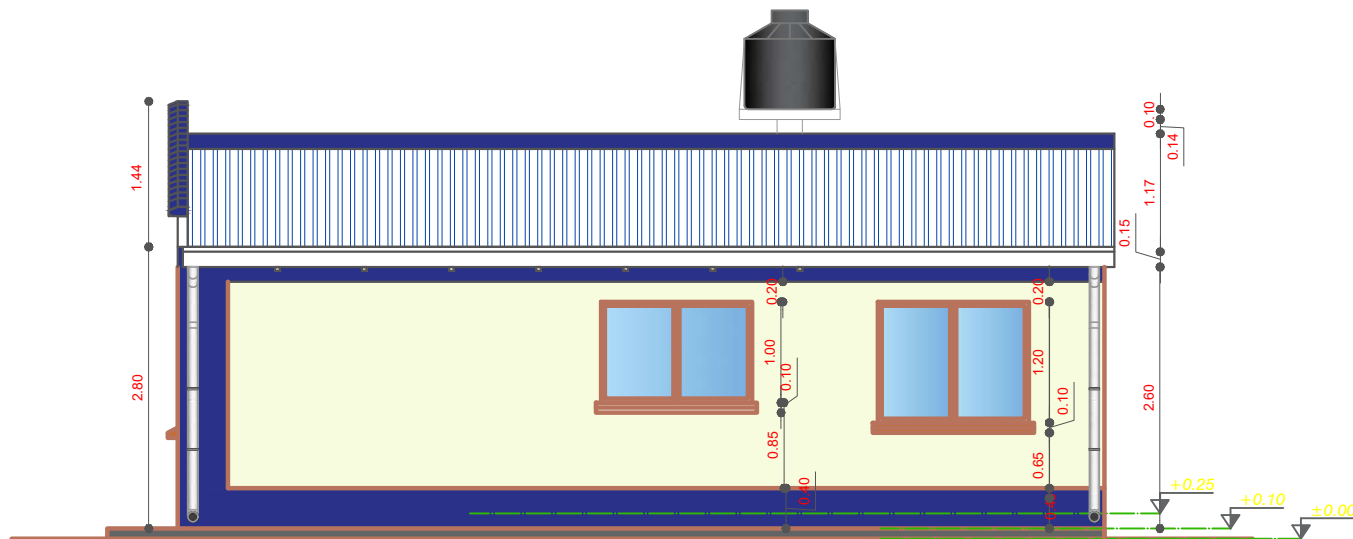

ELEVACION LATERAL DERECHO
 ESCALA: 1:75

AGENCIA ESTATAL DE VIVIENDA - AEVIVIENDA	
PROYECTO: PROYECTO DE VIVIENDA CUALITATIVA EN EL MUNICIPIO DE SAN PEDRO DE BUENA VISTA - FASE (XIV) 2023 - POTOSI	
MUNICIPIO: SAN PEDRO DE BUENA VISTA	
PROVINCIA: CHARCAS	DEPARTAMENTO: POTOSI

DISEÑO ARQUITECTÓNICO:	REVISADO Y APROBADO:	FECHA: NOVIEMBRE/2023
		SUPERFICIE: 59.27 m2
		LAMINA: 11/30

MODULO 2: RENOVACION TIPO 2

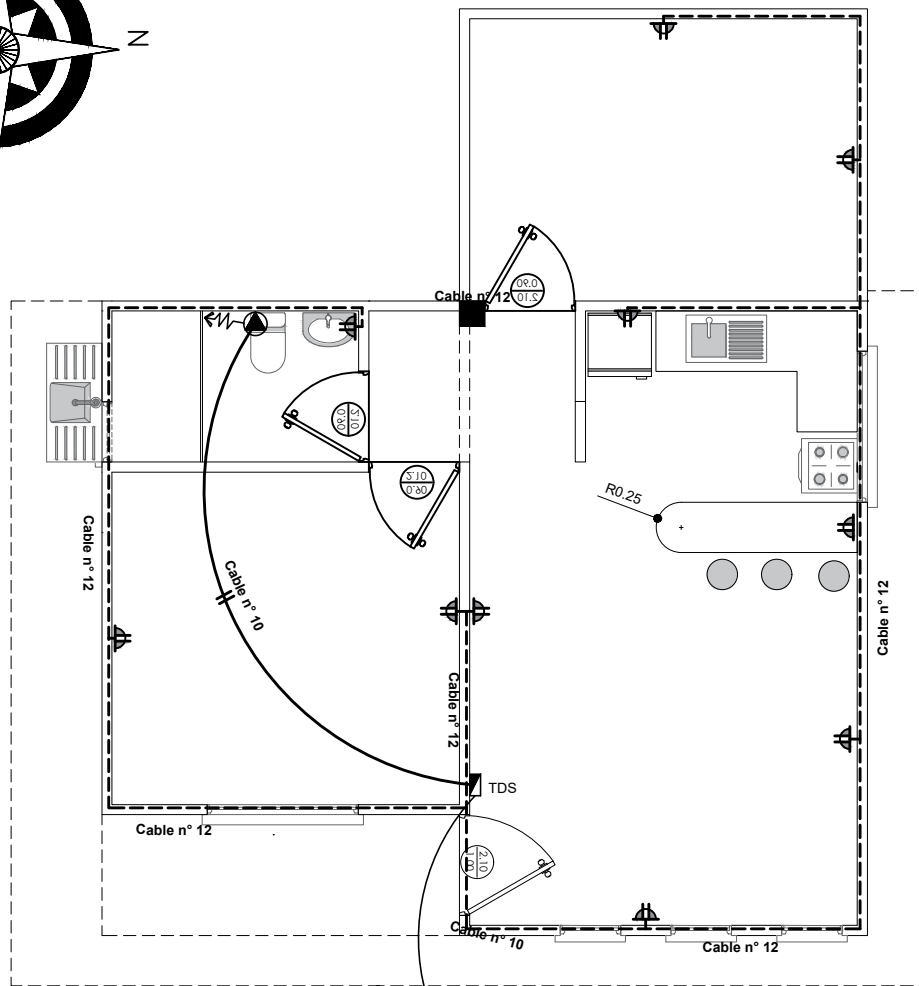
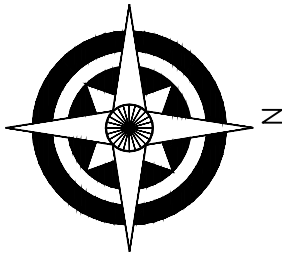

SIMBOLOGIA	
	TDS TABLERO DE DISTRIBUCION SECUNDARIO
	CIRCUITO DE TOMA CORRIENTES
	TOMA DE FUERZA
	TOMA CORRIENTE DOBLE

INSTALACION ELECTRICA-ILUMINACION

ESCALA: 1:75

AGENCIA ESTATAL DE VIVIENDA - AEVIVIENDA	
PROYECTO: PROYECTO DE VIVIENDA CUALITATIVA EN EL MUNICIPIO DE SAN PEDRO DE BUENA VISTA - FASE (XIV) 2023 - POTOSI	
MUNICIPIO: SAN PEDRO DE BUENA VISTA	
PROVINCIA: CHARCAS	DEPARTAMENTO: POTOSI

DISEÑO ARQUITECTÓNICO:	REVISADO Y APROBADO:	FECHA: NOVIEMBRE/2023
		SUPERFICIE: 59.27 m2
		LAMINA: 12/30

MODULO 2: RENOVACION TIPO 2

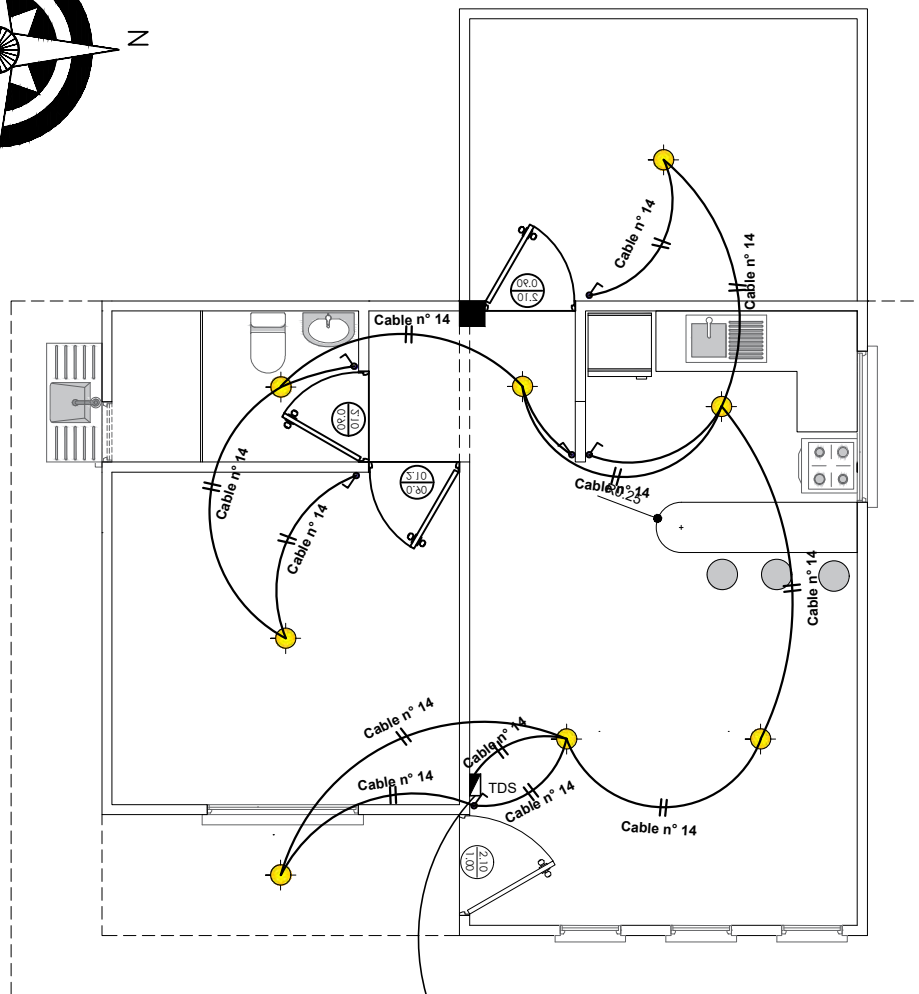
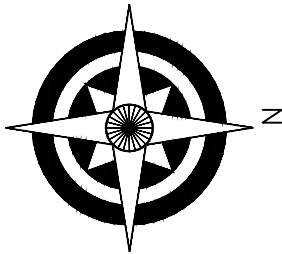

SIMBOLOGIA	
	TDS TABLERO DE DISTRIBUCION SECUNDARIO
	CIRCUITO DE ILUMINACION
	PUNTO DE ILUMINACION
	INTERRUPTOR SIMPLE

A MEDIDOR

INSTALACION ELECTRICA-TOMACORRIENTE

ESCALA: 1:75

AGENCIA ESTATAL DE VIVIENDA - AEVIVIENDA	
PROYECTO: PROYECTO DE VIVIENDA CUALITATIVA EN EL MUNICIPIO DE SAN PEDRO DE BUENA VISTA - FASE (XIV) 2023 - POTOSI	
MUNICIPIO: SAN PEDRO DE BUENA VISTA	
PROVINCIA: CHARCAS	DEPARTAMENTO: POTOSI

DISEÑO ARQUITECTÓNICO:	REVISADO Y APROBADO:	FECHA: NOVIEMBRE/2023
		SUPERFICIE: 59.27 m2
		LAMINA: 13/30

MODULO 2: RENOVACION TIPO 2

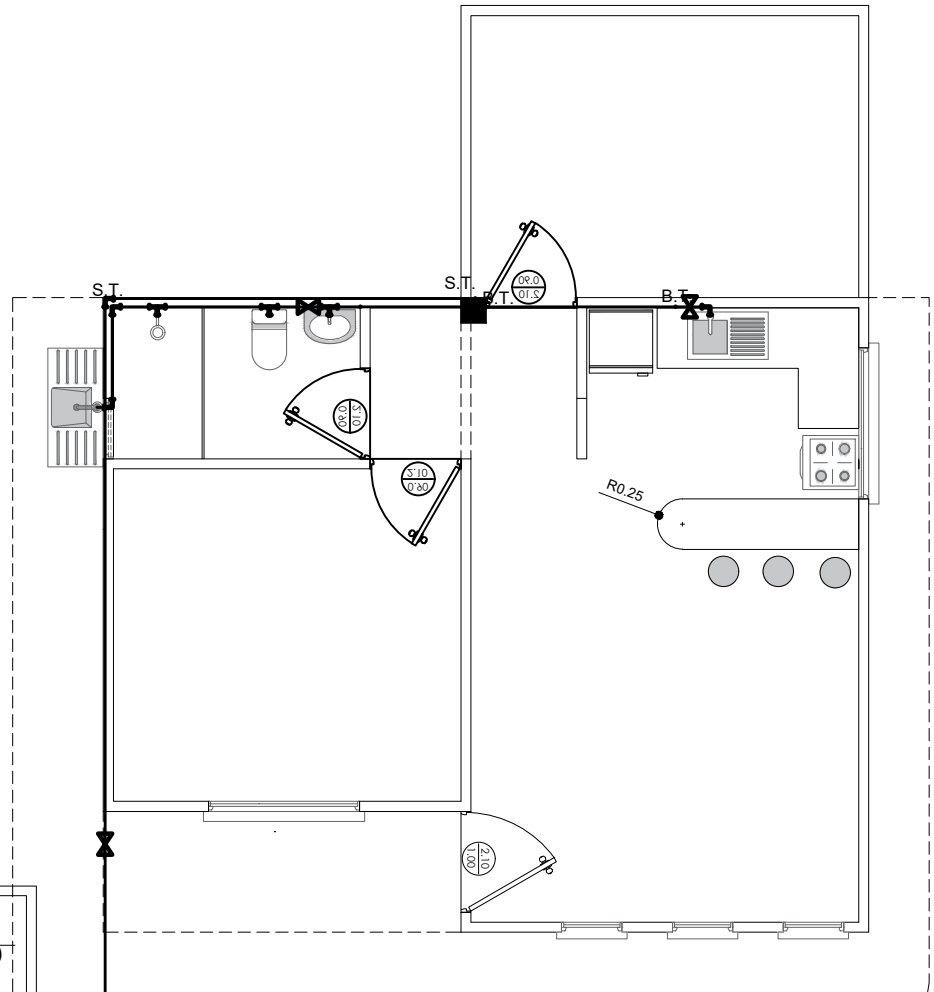
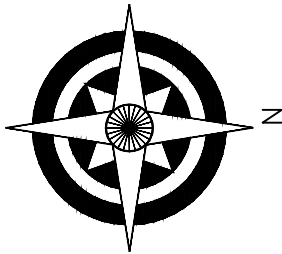

REFERENCIAS:	
—	Tubería de Agua Potable (TAP)
Lavanderia	Lv
Lavamanos	Lm
Inodoro	I
Ducha	Du
Lavaplatos	Lp
Tanque plástico de agua	Tq
SIMBOLOGÍA	
	Ducha
	Union "T"
	Codo a 90°
	Medidor
	Válvula de Paso

INSTALACION AGUA POTABLE ESCALA: 1:75

AGENCIA ESTATAL DE VIVIENDA - AEVIENDA	
PROYECTO: PROYECTO DE VIVIENDA CUALITATIVA EN EL MUNICIPIO DE SAN PEDRO DE BUENA VISTA - FASE (XIV) 2023 - POTOSI	
MUNICIPIO: SAN PEDRO DE BUENA VISTA	
PROVINCIA: CHARCAS	DEPARTAMENTO: POTOSI

DISEÑO ARQUITECTÓNICO:	REVISADO Y APROBADO :	FECHA: NOVIEMBRE/2023
		SUPERFICIE: 59.27 m2
		LAMINA: 14/30

MODULO 2: RENOVACION TIPO 2

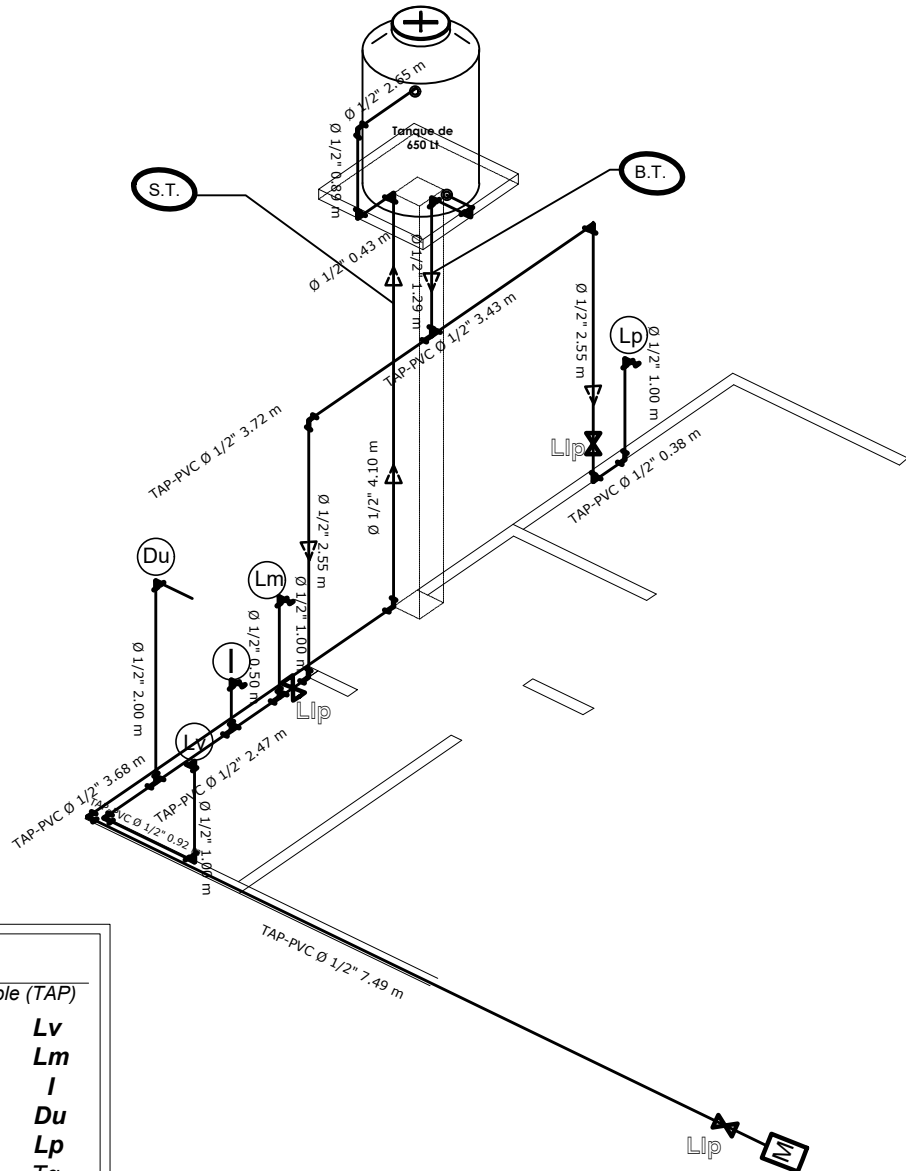

REFERENCIAS:	
—	Tubería de Agua Potable (TAP)
Lavandería	Lv
Lavamanos	Lm
Inodoro	I
Ducha	Du
Lavaplatos	Lp
Tanque plástico de agua	Tq
SIMBOLOGÍA	
	Ducha
	Union "T"
	Codo a 90°
	Medidor
	Válvula de Paso

ISOMETRIA
ESCALA: 1:75

AGENCIA ESTATAL DE VIVIENDA - AEVIVIENDA	
PROYECTO: PROYECTO DE VIVIENDA CUALITATIVA EN EL MUNICIPIO DE SAN PEDRO DE BUENA VISTA - FASE (XIV) 2023 - POTOSI	
MUNICIPIO: SAN PEDRO DE BUENA VISTA	
PROVINCIA: CHARCAS	DEPARTAMENTO: POTOSI

DISEÑO ARQUITECTÓNICO:	REVISADO Y APROBADO:	FECHA: NOVIEMBRE/2023
		SUPERFICIE: 59.27 m2
		LAMINA: 15/30

MODULO 2: RENOVACION TIPO 2

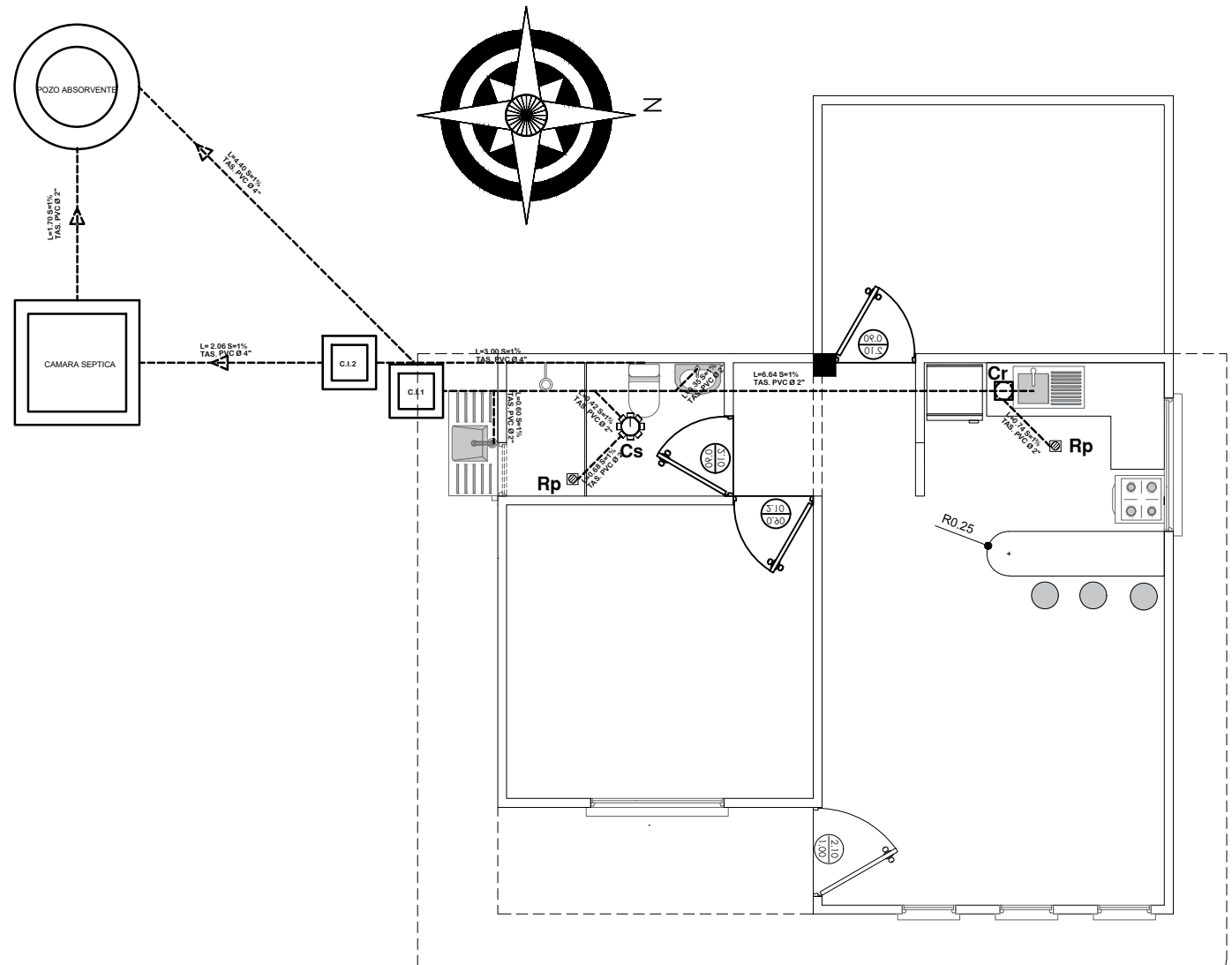

SIMBOLOGIA	
	TUBERIA SANITARIA DE P.V.C.
	YEE DE P.V.C. 2"
	CAJA SIFONISADA
	CI CAMARA DE INSPECCION
	Car CAJA DE REGISTRO
	Rp REJILLA DE PISO

INSTALACION SANITARIA ESCALA: 1:75

AGENCIA ESTATAL DE VIVIENDA - AEVIVIENDA	
PROYECTO: PROYECTO DE VIVIENDA CUALITATIVA EN EL MUNICIPIO DE SAN PEDRO DE BUENA VISTA - FASE (XIV) 2023 - POTOSI	
MUNICIPIO: SAN PEDRO DE BUENA VISTA	
PROVINCIA: CHARCAS	DEPARTAMENTO: POTOSI

DISEÑO ARQUITECTÓNICO:	REVISADO Y APROBADO :	FECHA: NOVIEMBRE/2023
		SUPERFICIE: 59.27 m2
		LAMINA: 16/30

MODULO 2: RENOVACION TIPO 2

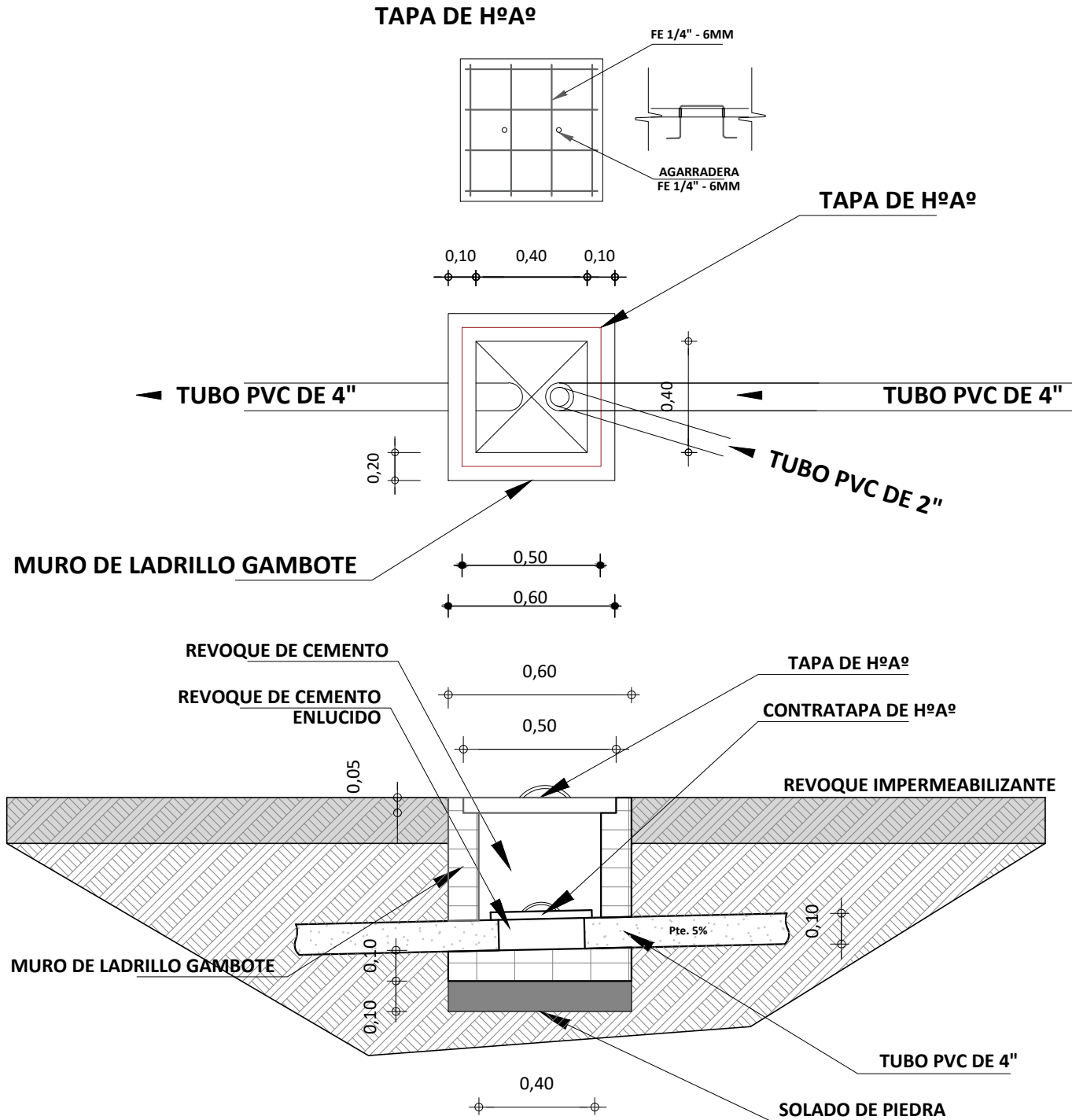

DETALLE DE CAMARA DE INSPECCION

ESCALA: 1:25

AGENCIA ESTATAL DE VIVIENDA - AEVIENDA	
PROYECTO: PROYECTO DE VIVIENDA CUALITATIVA EN EL MUNICIPIO DE SAN PEDRO DE BUENA VISTA - FASE (XIV) 2023 - POTOSI	
MUNICIPIO: SAN PEDRO DE BUENA VISTA	
PROVINCIA: CHARCAS	DEPARTAMENTO: POTOSI

DISEÑO ARQUITECTÓNICO:	REVISADO Y APROBADO:	FECHA: NOVIEMBRE/2023
		SUPERFICIE: 59.27 m2
		LAMINA: 17/30

MODULO 2: RENOVACION TIPO 2

TAPA DE HºAº POZO DE ABSORCION

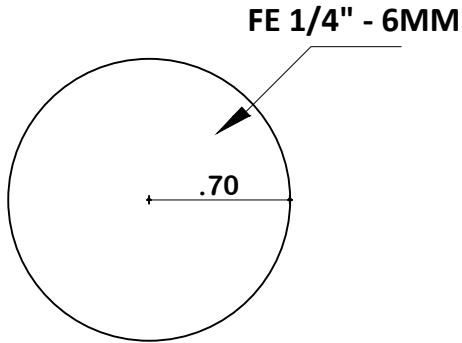

PLANTA

TAPA DE HºAº CAMARA SEPTICA

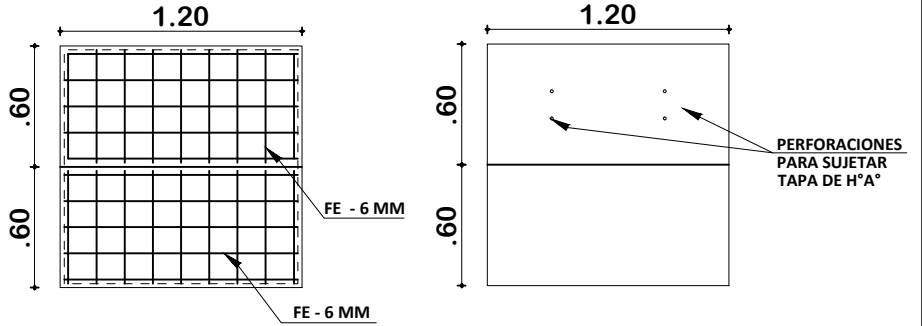

PLANTA

DETALLE CONSTRUCTIVOS POZO DE ABSORCION Y CAMARA SEPTICA ESCALA: 1:50

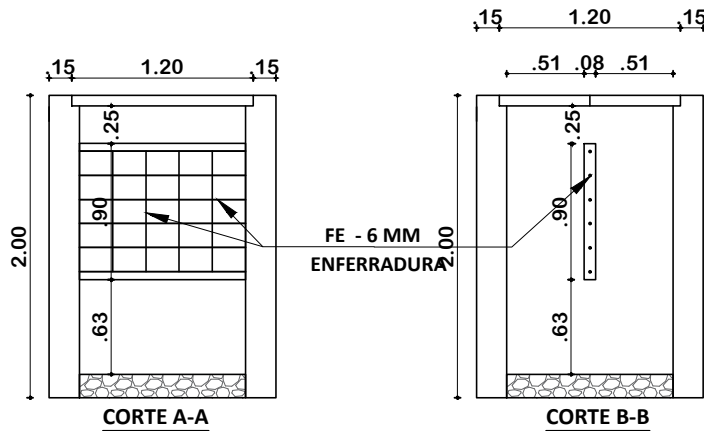

INSTALACION SANITARIA ESCALA: 1:75

AGENCIA ESTATAL DE VIVIENDA - AEVIVIENDA	
PROYECTO: PROYECTO DE VIVIENDA CUALITATIVA EN EL MUNICIPIO DE SAN PEDRO DE BUENA VISTA - FASE (XIV) 2023 - POTOSI	
MUNICIPIO: SAN PEDRO DE BUENA VISTA	
PROVINCIA: CHARCAS	DEPARTAMENTO: POTOSI

DISEÑO ARQUITECTÓNICO:	REVISADO Y APROBADO :	FECHA: NOVIEMBRE/2023
		SUPERFICIE: 59.27 m2
		LAMINA: 18/30

MODULO 2: RENOVACION TIPO 2

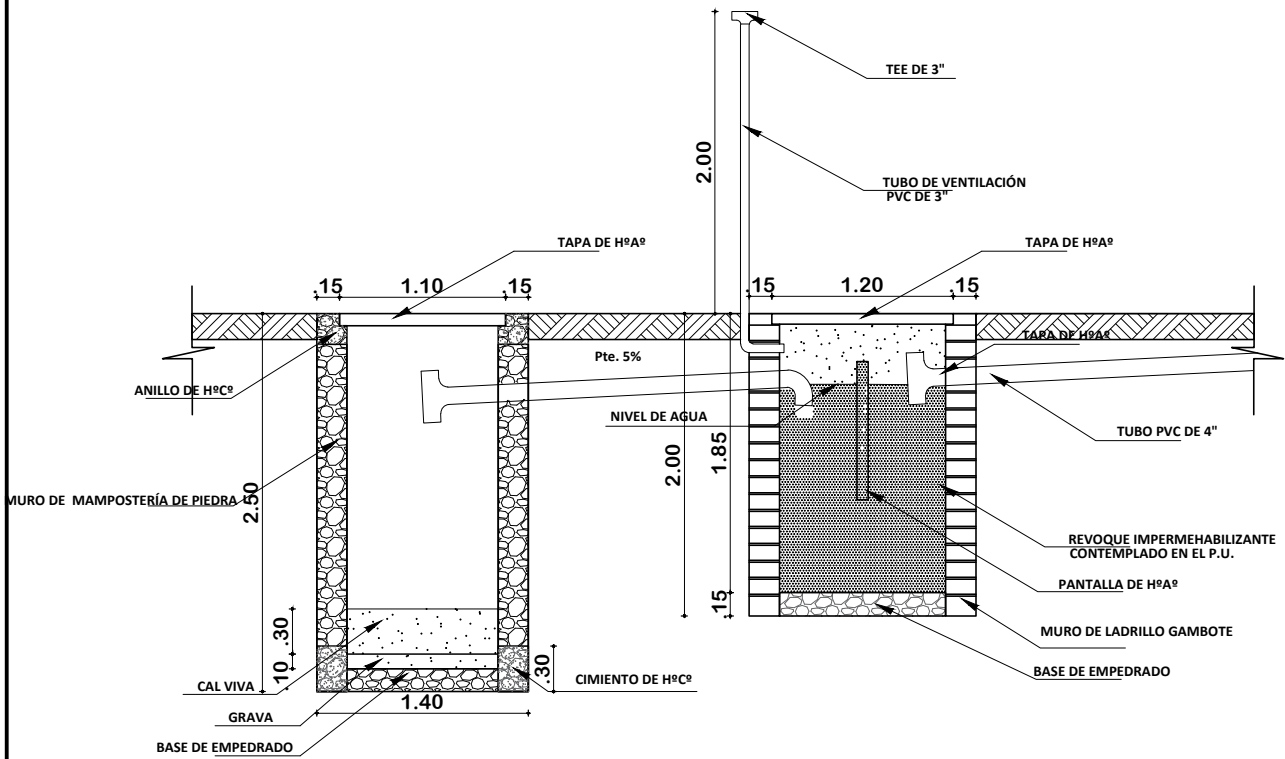
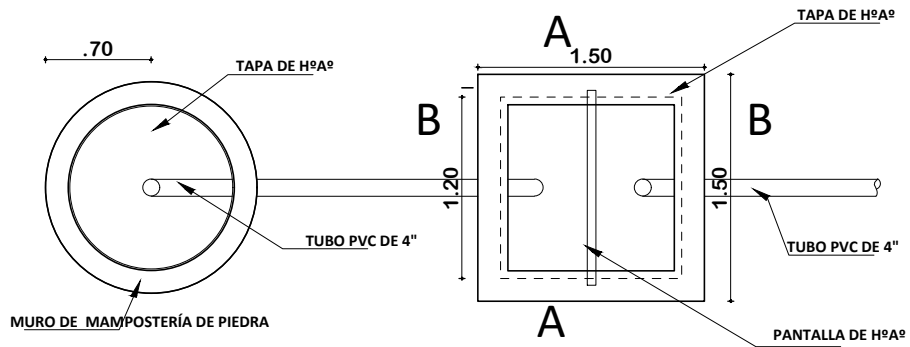

POZO ABSORVENTE H=2.50m
 TEE 4" PZA 1
 TUBERIA 4" ML 4

CÁMARA SÉPTICA
 CODO 4" PZA 1
 TEE 4" PZA 1
 TUBERIA 4" ML 4

PLANO INSTALACION CAMARA Y POZO ABSORVENTE ESCALA: 1:75

AGENCIA ESTATAL DE VIVIENDA - AEVIENDA	
PROYECTO: PROYECTO DE VIVIENDA CUALITATIVA EN EL MUNICIPIO DE SAN PEDRO DE BUENA VISTA - FASE (XIV) 2023 - POTOSI	
MUNICIPIO: SAN PEDRO DE BUENA VISTA	
PROVINCIA: CHARCAS	DEPARTAMENTO: POTOSI

DISEÑO ARQUITECTÓNICO:	REVISADO Y APROBADO:	FECHA: NOVIEMBRE/2023
		SUPERFICIE: 59.27 m2
		LAMINA: 19/30

MODULO 2: RENOVACION TIPO 2

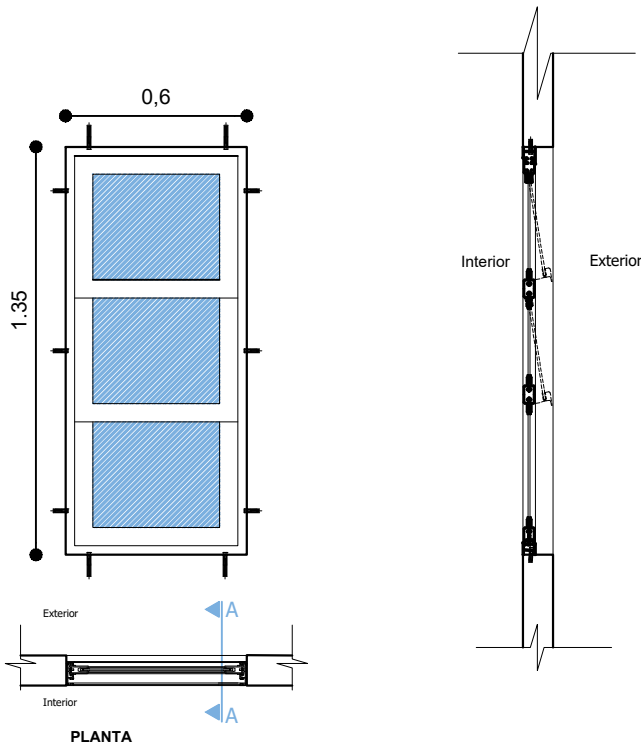

VENTANA TIPO 1

DETALLE VENTANA DE ALUMINIO 0,60 x 1,35

ESC: 1:25

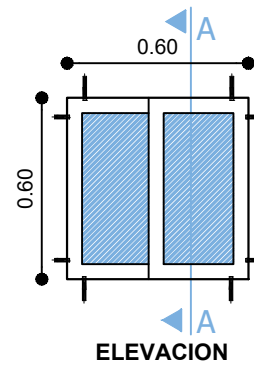

ELEVACION

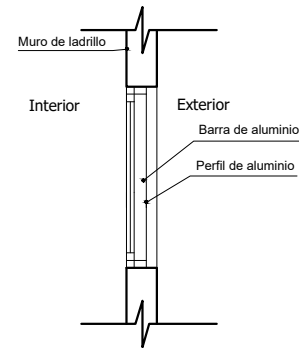
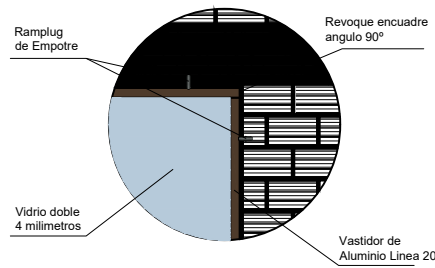

SECCION A-A

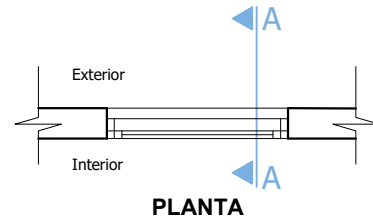

VENTANA TIPO 4

DETALLE VENTANA DE ALUMINIO 0,60 x 0.60

ESC: 1:25

AGENCIA ESTATAL DE VIVIENDA - AEVIENDA

PROYECTO: PROYECTO DE VIVIENDA CUALITATIVA EN EL MUNICIPIO DE SAN PEDRO DE BUENA VISTA - FASE (XIV) 2023 - POTOSI

MUNICIPIO: SAN PEDRO DE BUENA VISTA

PROVINCIA: CHARCAS

DEPARTAMENTO: POTOSI

DISEÑO ARQUITECTÓNICO:

REVISADO Y APROBADO:

FECHA: NOVIEMBRE/2023

SUPERFICIE: 59.27 m2

LAMINA:

20/30

MODULO 2: RENOVACION TIPO 2

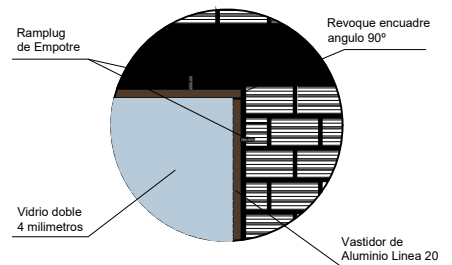
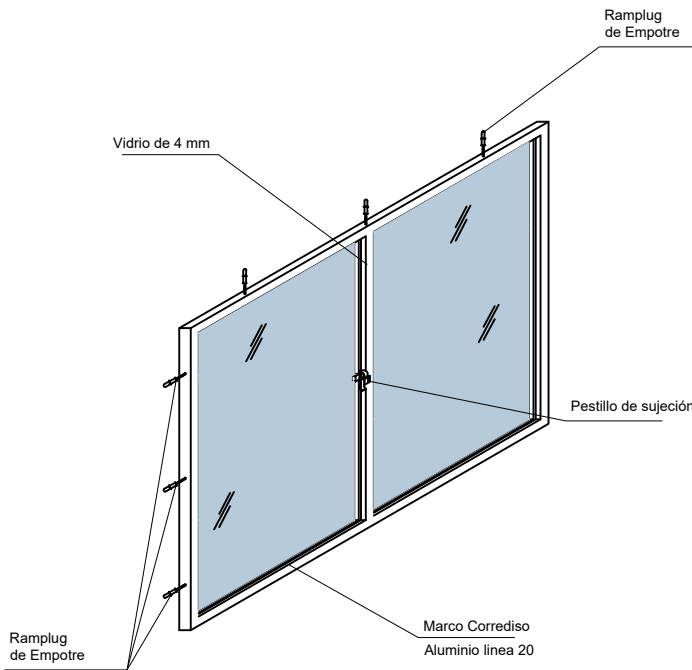
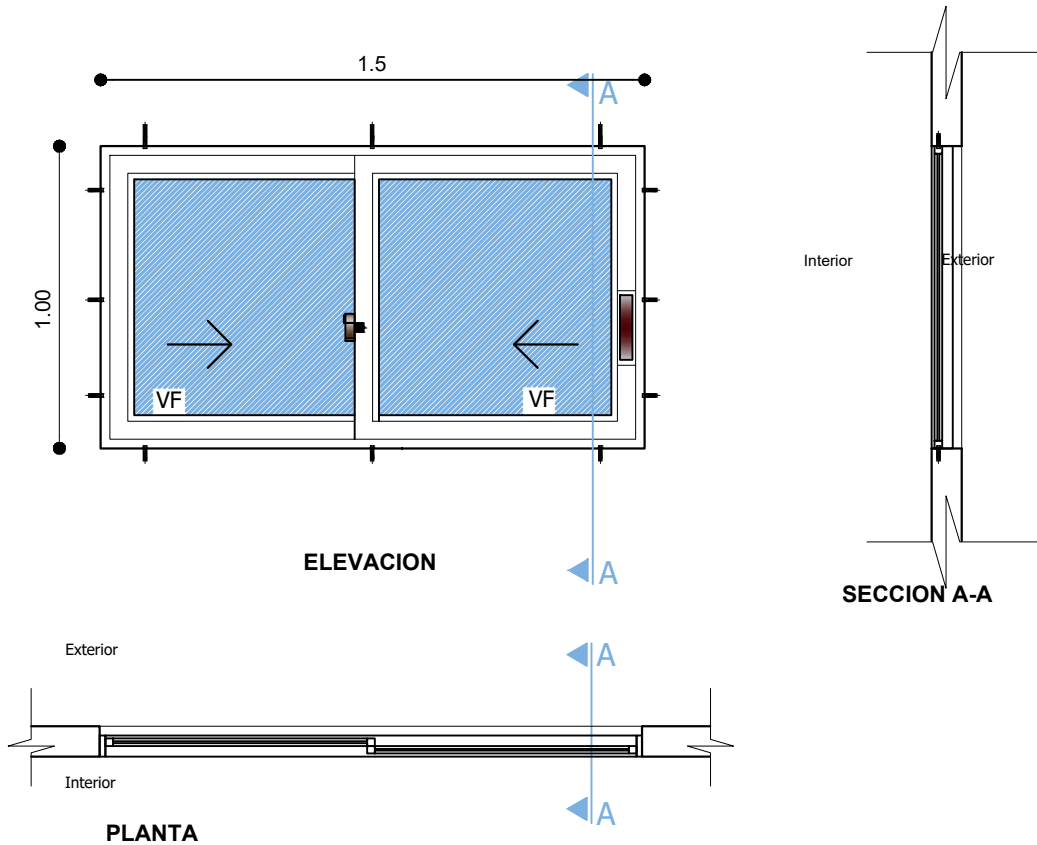

VENTANA TIPO 2 DETALLE VENTANA DE ALUMINIO 1,00 x 1,50

ESC: 1:25

AGENCIA ESTATAL DE VIVIENDA - AEVIENDA	
PROYECTO: PROYECTO DE VIVIENDA CUALITATIVA EN EL MUNICIPIO DE SAN PEDRO DE BUENA VISTA - FASE (XIV) 2023 - POTOSI	
MUNICIPIO: SAN PEDRO DE BUENA VISTA	
PROVINCIA: CHARCAS	DEPARTAMENTO: POTOSI

DISEÑO ARQUITECTÓNICO:	REVISADO Y APROBADO :	FECHA: NOVIEMBRE/2023
		SUPERFICIE: 59.27 m2
		LAMINA: 21/30

MODULO 2: RENOVACION TIPO 2

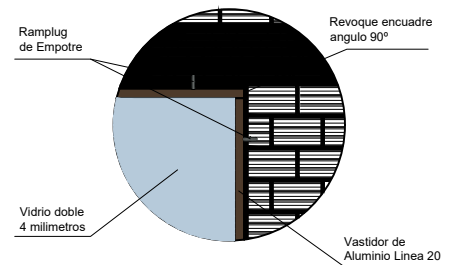
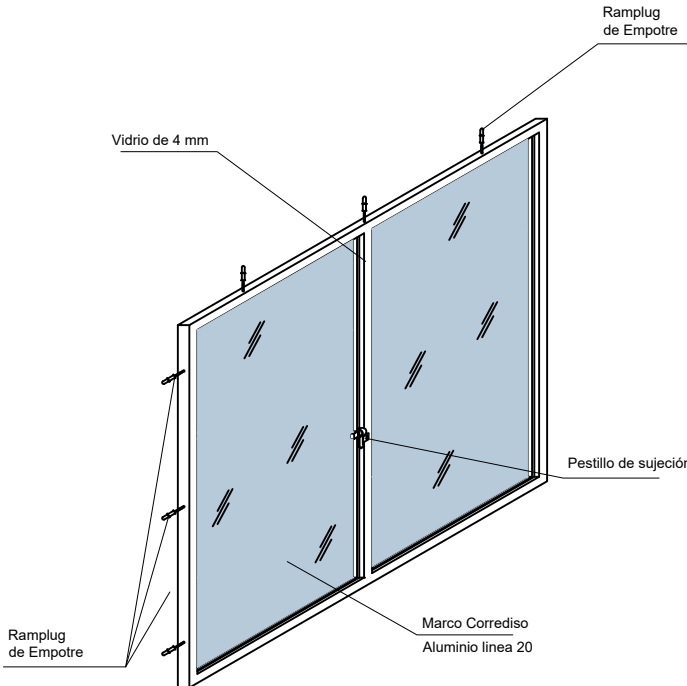
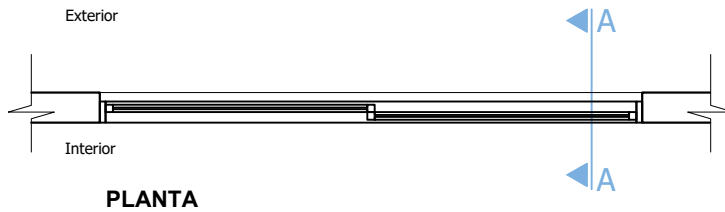
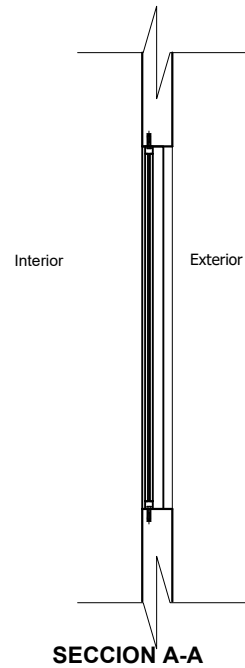
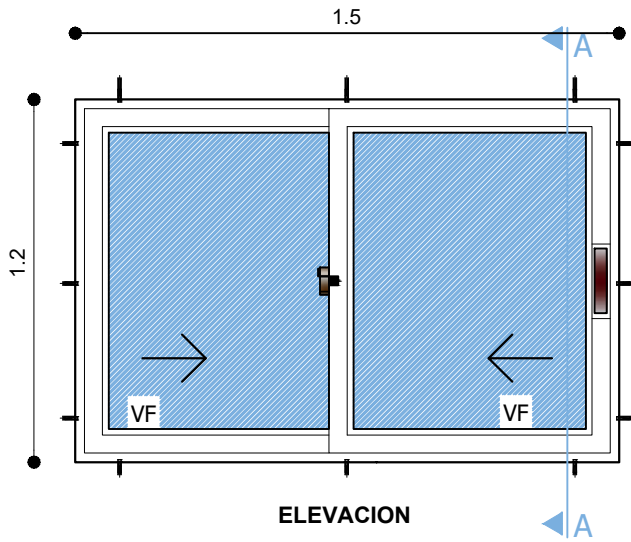

VENTANA TIPO 3

DETALLE VENTANA DE ALUMINIO 1,20 x 1,50

ESC: 1:25

AGENCIA ESTATAL DE VIVIENDA - AEVIENDA	
PROYECTO: PROYECTO DE VIVIENDA CUALITATIVA EN EL MUNICIPIO DE SAN PEDRO DE BUENA VISTA - FASE (XIV) 2023 - POTOSI	
MUNICIPIO: SAN PEDRO DE BUENA VISTA	
PROVINCIA: CHARCAS	DEPARTAMENTO: POTOSI

DISEÑO ARQUITECTÓNICO:	REVISADO Y APROBADO :	FECHA: NOVIEMBRE/2023
		SUPERFICIE: 59.27 m2
		LAMINA: 22/30

MODULO 2: RENOVACION TIPO 2

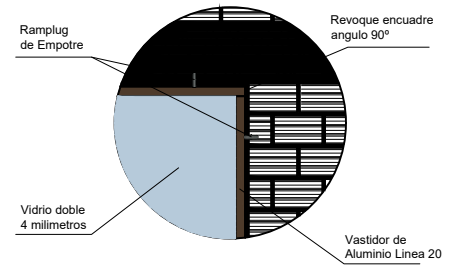
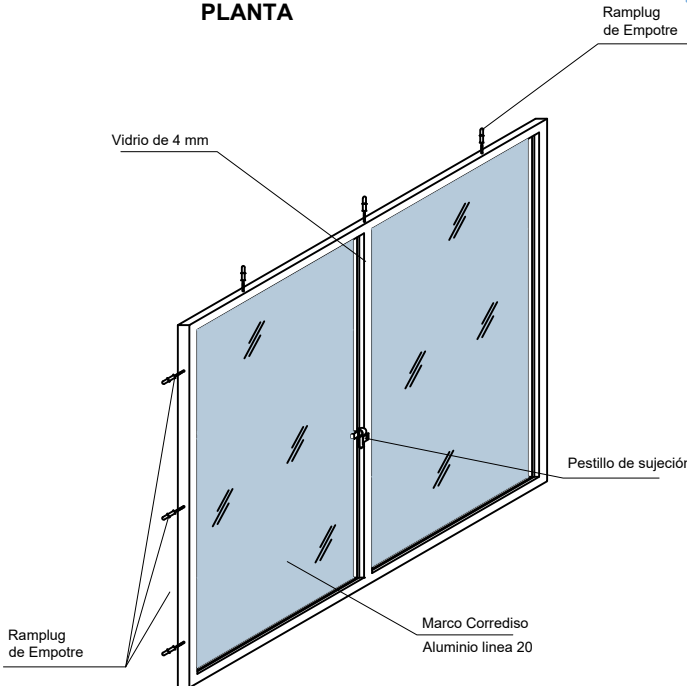
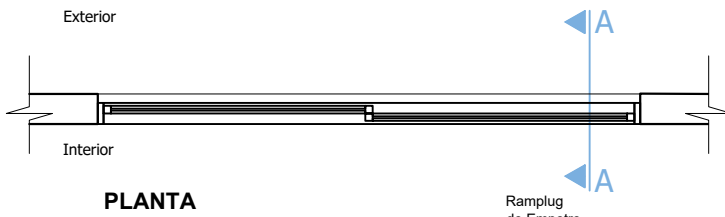
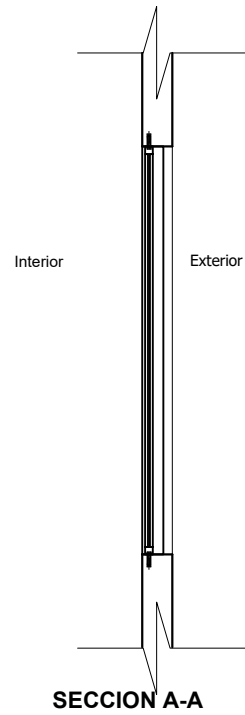
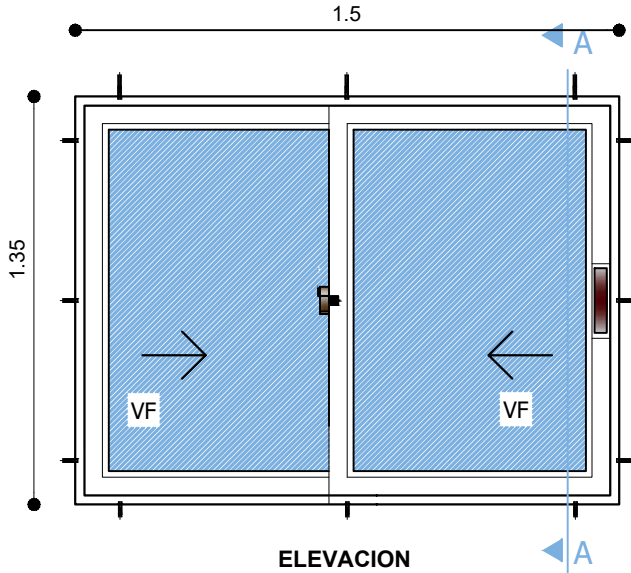

VENTANA TIPO 5

DETALLE VENTANA DE ALUMINIO 1,35 x 1,50

ESC: 1:25

AGENCIA ESTATAL DE VIVIENDA - AEVIENDA	
PROYECTO: PROYECTO DE VIVIENDA CUALITATIVA EN EL MUNICIPIO DE SAN PEDRO DE BUENA VISTA - FASE (XIV) 2023 - POTOSI	
MUNICIPIO: SAN PEDRO DE BUENA VISTA	
PROVINCIA: CHARCAS	DEPARTAMENTO: POTOSI

DISEÑO ARQUITECTÓNICO:	REVISADO Y APROBADO :	FECHA: NOVIEMBRE/2023
		SUPERFICIE: 59.27 m2
		LAMINA: 23/30

MODULO 2: RENOVACION TIPO 2

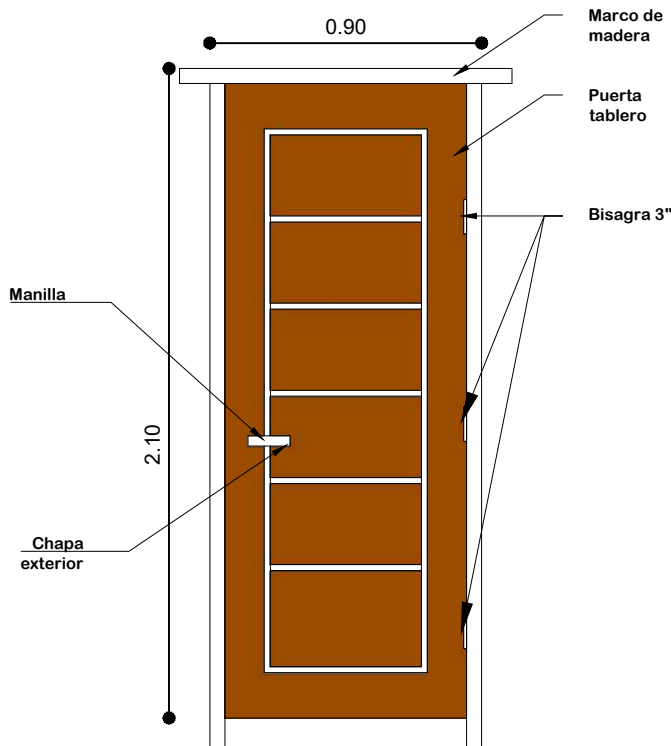

PUERTA 0,90x2,10

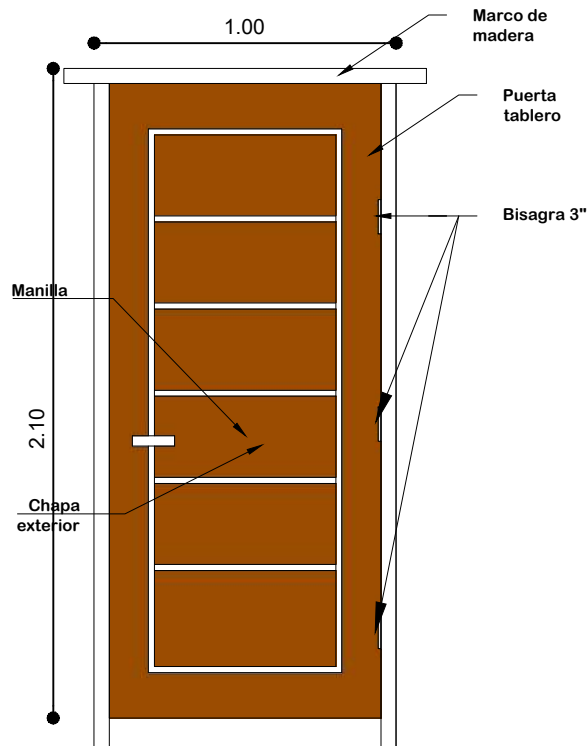

PUERTA 1,00x2,10

ESC: 1:25

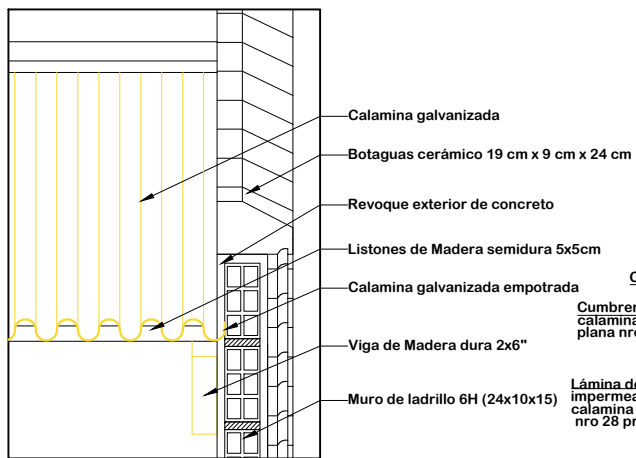

DETALLE EMPOTRADO DE CALAMINA
ESC: 1:15

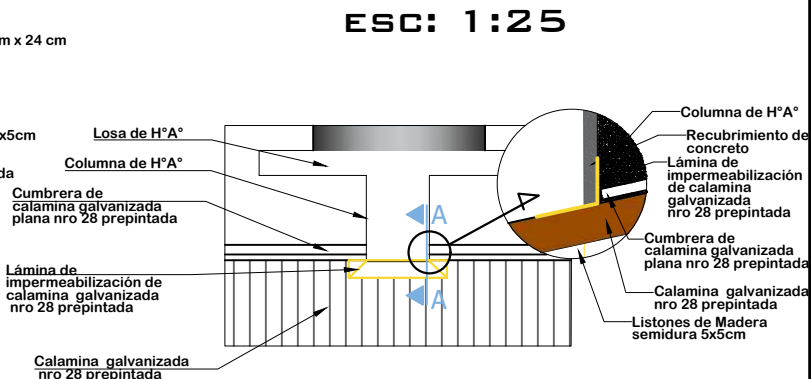

DETALLE DE IMPERMEABILIZACIÓN DE CUBIERTA
ESC: 1:30

AGENCIA ESTATAL DE VIVIENDA - AEVIENDA	
PROYECTO: PROYECTO DE VIVIENDA CUALITATIVA EN EL MUNICIPIO DE SAN PEDRO DE BUENA VISTA - FASE (XIV) 2023 - POTOSI	
MUNICIPIO: SAN PEDRO DE BUENA VISTA	
PROVINCIA: CHARCAS	DEPARTAMENTO: POTOSI

DISEÑO ARQUITECTÓNICO:	REVISADO Y APROBADO:	FECHA: NOVIEMBRE/2023
		SUPERFICIE: 59.27 m2
		LAMINA: 24/30

MODULO 2: RENOVACION TIPO 2

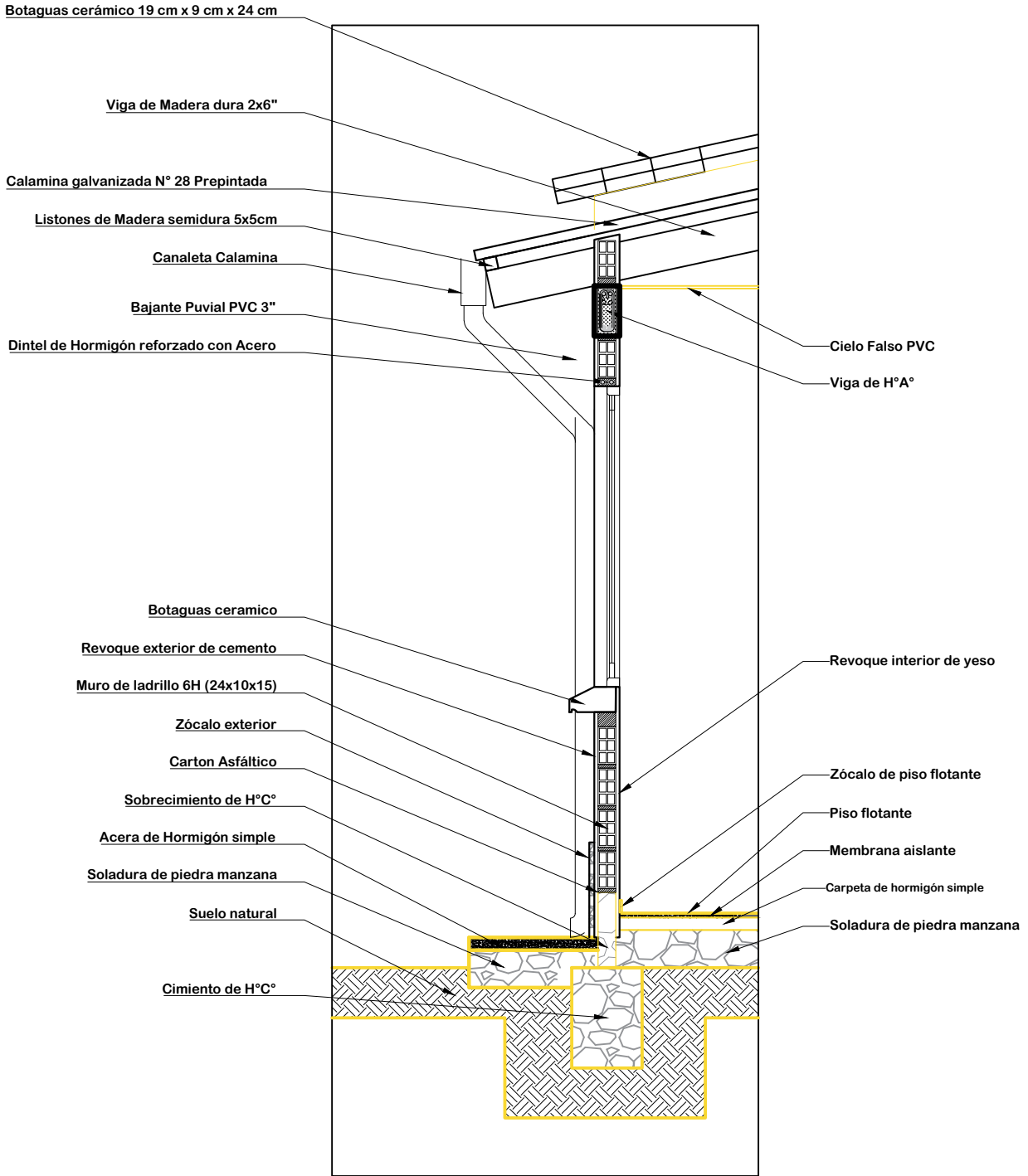

DETALLE CORTE DE BORDE

ESC: 1:25

AGENCIA ESTATAL DE VIVIENDA - AEVIENDA	
PROYECTO: PROYECTO DE VIVIENDA CUALITATIVA EN EL MUNICIPIO DE SAN PEDRO DE BUENA VISTA - FASE (XIV) 2023 - POTOSI	
MUNICIPIO: SAN PEDRO DE BUENA VISTA	
PROVINCIA: CHARCAS	DEPARTAMENTO: POTOSI

DISEÑO ARQUITECTÓNICO:	REVISADO Y APROBADO :	FECHA: NOVIEMBRE/2023
		SUPERFICIE: 59.27 m2
		LAMINA: 25/30

MODULO 2: RENOVACION TIPO 2

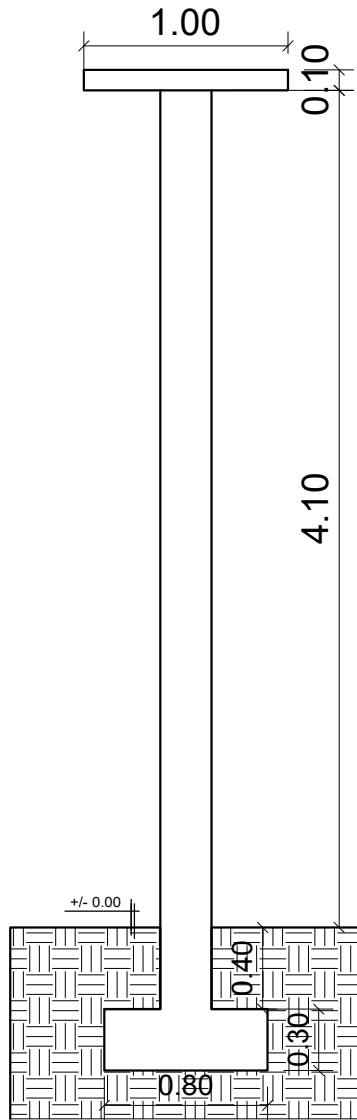

COLUMNA: ARMADURA LONGITUDINAL DE 1/2" 12 mm

COLUMNAS: ESTRIBOS DE 1/4" - 6mm c/ 15cm

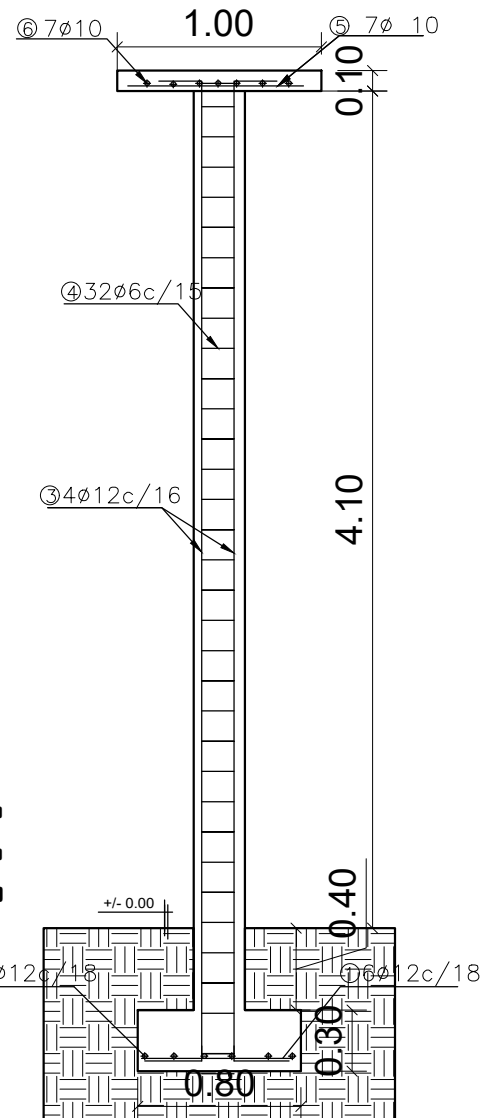
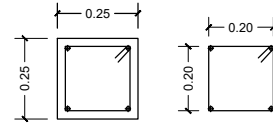

DETALLE COLUMNA DE H⁰A⁰
DETALLE ZAPATA DE H⁰A⁰
 ESCALA: 1:50

AGENCIA ESTATAL DE VIVIENDA - AEVIENDA	
PROYECTO: PROYECTO DE VIVIENDA CUALITATIVA EN EL MUNICIPIO DE SAN PEDRO DE BUENA VISTA - FASE (XIV) 2023 - POTOSI	
MUNICIPIO: SAN PEDRO DE BUENA VISTA	
PROVINCIA: CHARCAS	DEPARTAMENTO: POTOSI

DISEÑO ARQUITECTÓNICO:	REVISADO Y APROBADO:	FECHA: NOVIEMBRE/2023
		SUPERFICIE: 59.27 m2
		LAMINA: 26/30

MODULO 2: RENOVACION TIPO 2

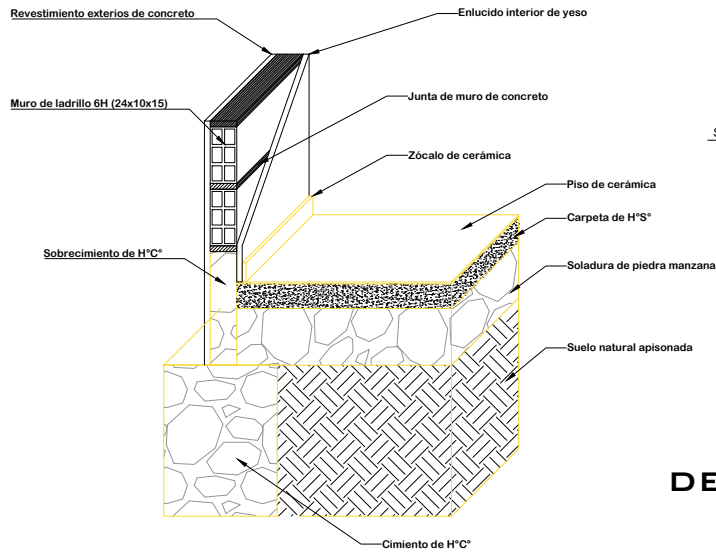

DETALLE CIMIENTO Y SUELO DE CERÁMICA

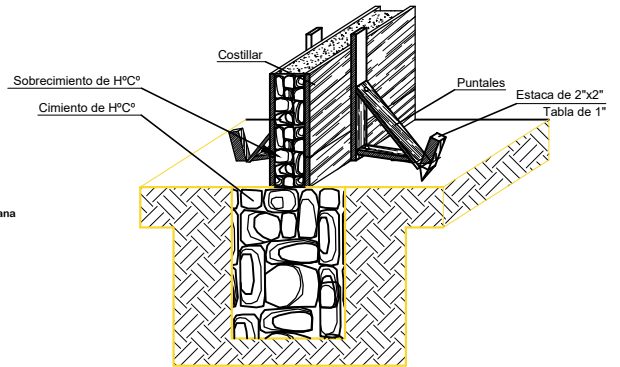

DETALLE ARMADO DE CIMIENTO Y SOBRECIMIENTO DE H³C³

DETALLE DE CONTRAPISO

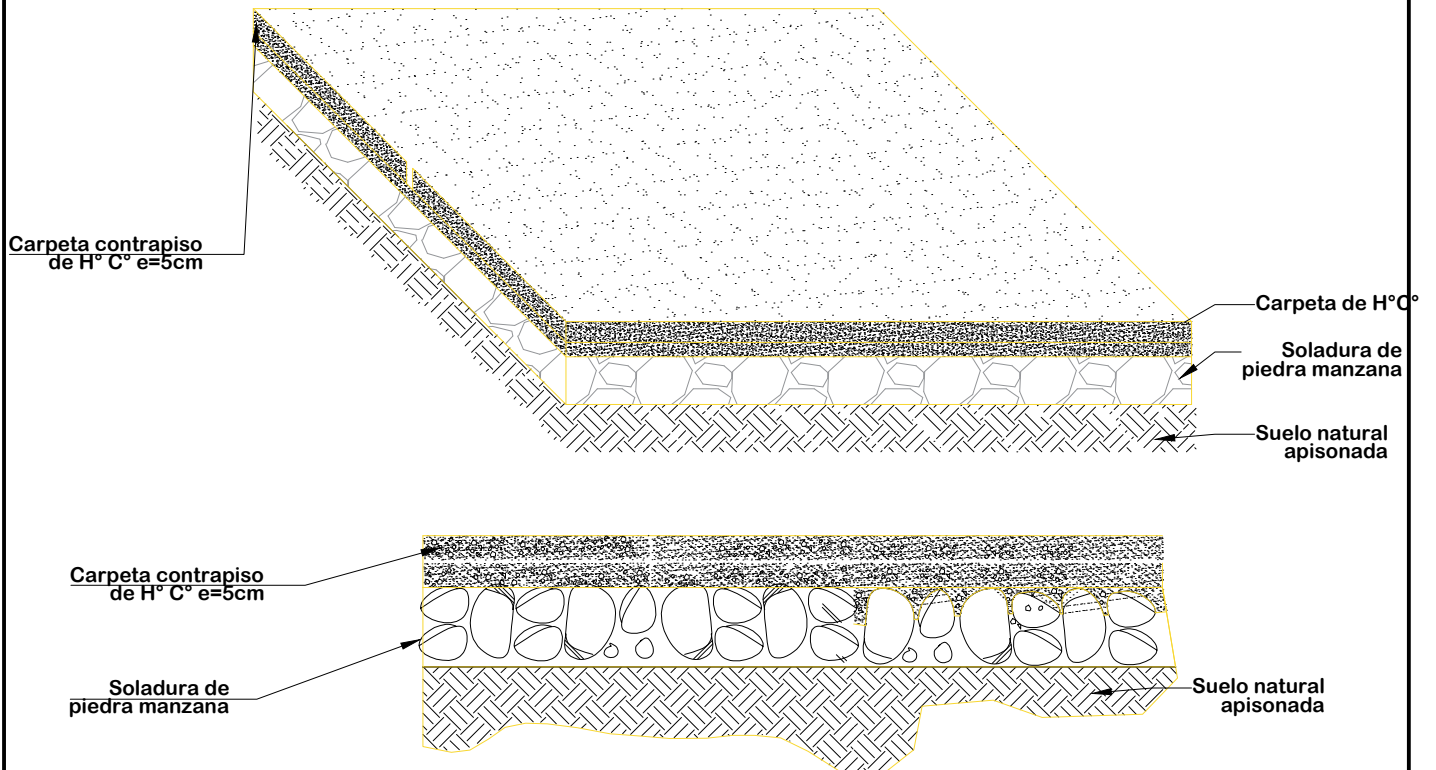

ESC: 1:20

AGENCIA ESTATAL DE VIVIENDA - AEVIVIENDA	
PROYECTO: PROYECTO DE VIVIENDA CUALITATIVA EN EL MUNICIPIO DE SAN PEDRO DE BUENA VISTA - FASE (XIV) 2023 - POTOSI	
MUNICIPIO: SAN PEDRO DE BUENA VISTA	
PROVINCIA: CHARCAS	DEPARTAMENTO: POTOSI

DISEÑO ARQUITECTÓNICO:	REVISADO Y APROBADO :	FECHA: NOVIEMBRE/2023
		SUPERFICIE: 59.27 m2
		LAMINA: 27/30

MODULO 2: RENOVACION TIPO 2

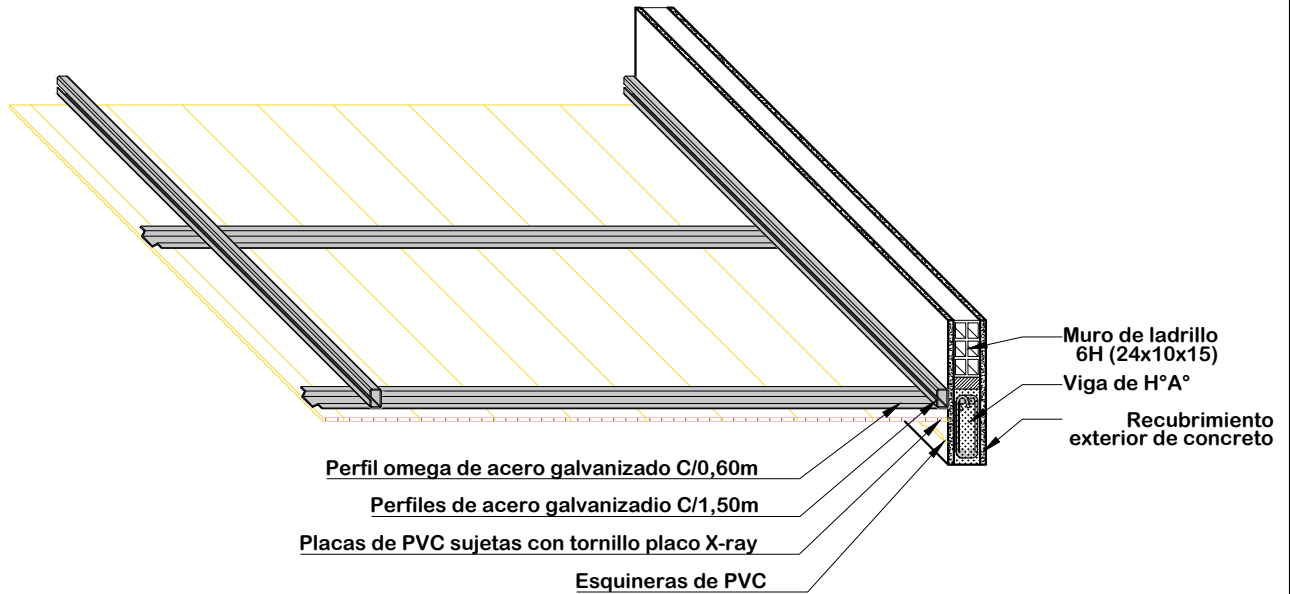

DETALLE DE CIELO FALSO DE PVC ESC: 1:20

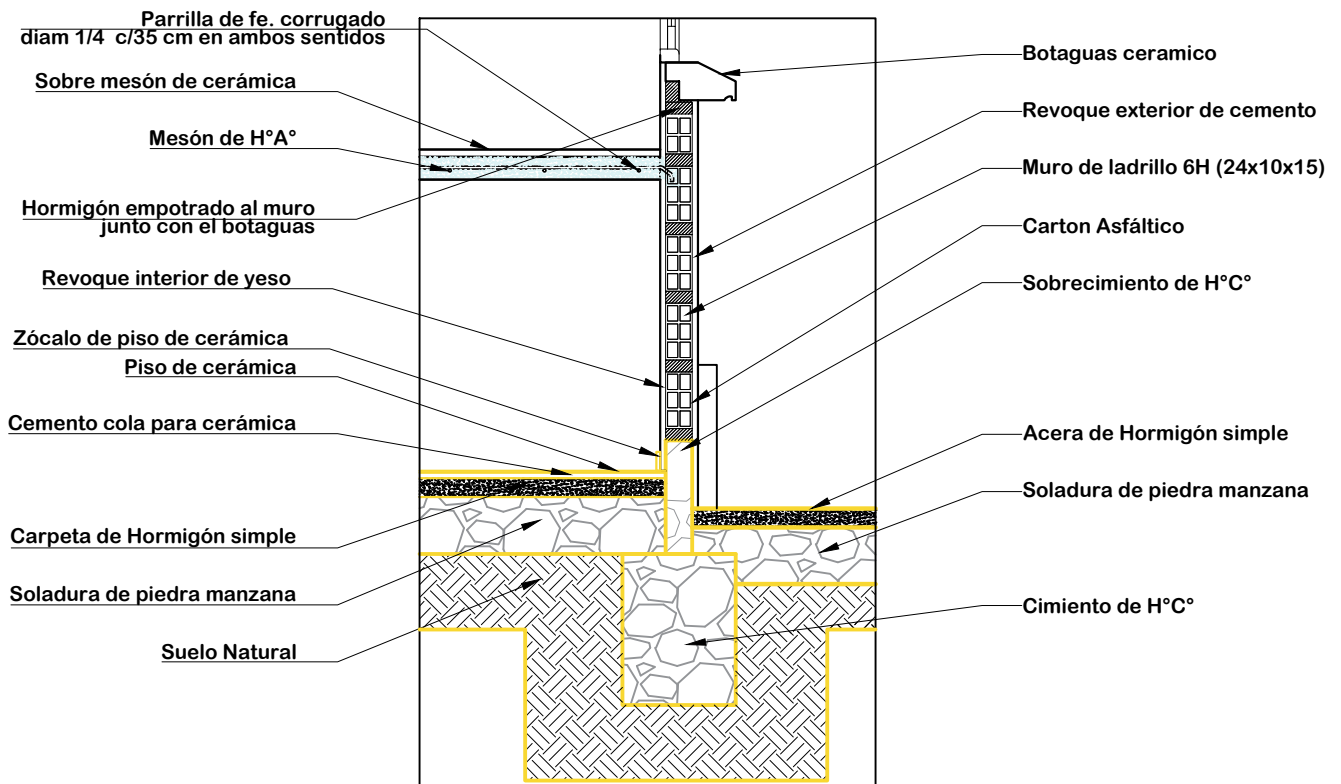

DETALLE DE MESON DE LA COCINA ESC: 1:20

AGENCIA ESTATAL DE VIVIENDA - AEVIENDA	
PROYECTO: PROYECTO DE VIVIENDA CUALITATIVA EN EL MUNICIPIO DE SAN PEDRO DE BUENA VISTA - FASE (XIV) 2023 - POTOSI	
MUNICIPIO: SAN PEDRO DE BUENA VISTA	
PROVINCIA: CHARCAS	DEPARTAMENTO: POTOSI

DISEÑO ARQUITECTÓNICO:	REVISADO Y APROBADO :	FECHA: NOVIEMBRE/2023
		SUPERFICIE: 59.27 m2
		LAMINA: 28/30

MODULO 2: RENOVACION TIPO 2

COCINA



AMBIENTE MULTIUSO



DORMITORIO 1



DORMITORIO 2



BAÑO



VISTAS INTERIORES

AGENCIA ESTATAL DE VIVIENDA - AEVIVIENDA	
PROYECTO: PROYECTO DE VIVIENDA CUALITATIVA EN EL MUNICIPIO DE SAN PEDRO DE BUENA VISTA - FASE (XIV) 2023 - POTOSI	
MUNICIPIO: SAN PEDRO DE BUENA VISTA	
PROVINCIA: CHARCAS	DEPARTAMENTO: POTOSI

DISEÑO ARQUITECTÓNICO:	REVISADO Y APROBADO :	FECHA: NOVIEMBRE/2023
		SUPERFICIE: 59.27 m2
		LAMINA: 29/30

MODULO 2: RENOVACION TIPO 2

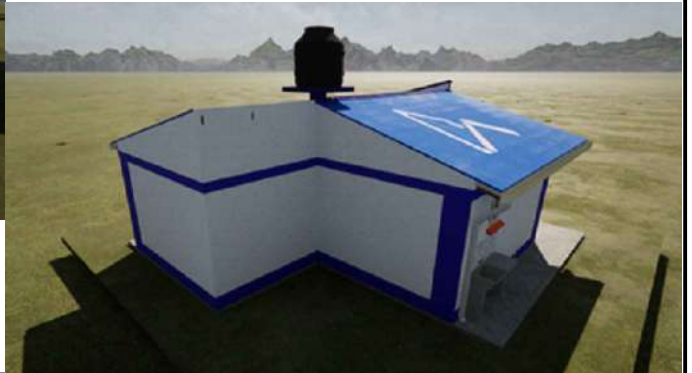

VISTAS 3D

AGENCIA ESTATAL DE VIVIENDA - AEVIVIENDA	
PROYECTO: PROYECTO DE VIVIENDA CUALITATIVA EN EL MUNICIPIO DE SAN PEDRO DE BUENA VISTA - FASE (XIV) 2023 - POTOSI	
MUNICIPIO: SAN PEDRO DE BUENA VISTA	
PROVINCIA: CHARCAS	DEPARTAMENTO: POTOSI

DISEÑO ARQUITECTÓNICO:	REVISADO Y APROBADO :	FECHA: NOVIEMBRE/2023
		SUPERFICIE: 59.27 m2
		LAMINA: 30/30