

MODULO 1: RENOVACION TIPO 2

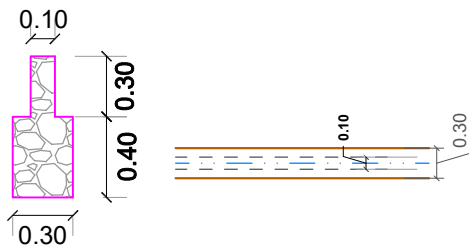
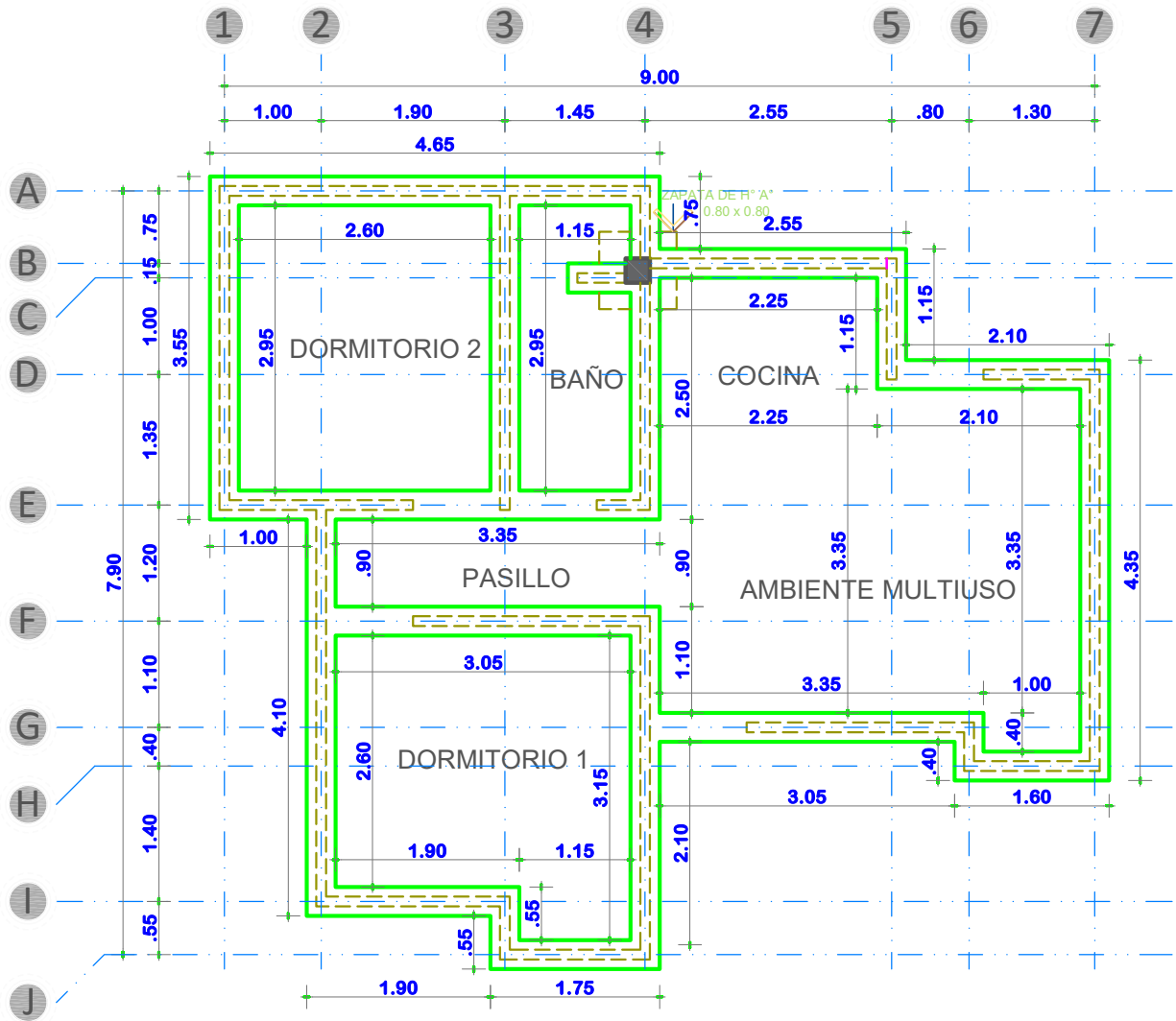
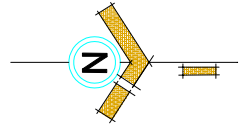

PLANTA DE CIMIENTOS

ESCALA: 1:75

	AGENCIA ESTATAL DE VIVIENDA - POTOSI		DISEÑO ARQUITECTÓNICO:	REVISADO Y APROBADO:	FECHA: MARZO/2025
	PROYECTO: PROYECTO DE VIVIENDA CUALITATIVA EN EL MUNICIPIO DE PUNA -FASE(XII) 2025- POTOSI				SUPERFICIE: 54.55 M2
	MUNICIPIO: PUNA				LAMINA: 01/16
	PROVINCIA: JOSÉ MARIA LINARES	DEPARTAMENTO: POTOSI			

MODULO 1: RENOVACION TIPO 2

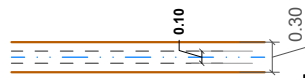
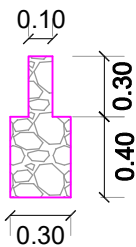
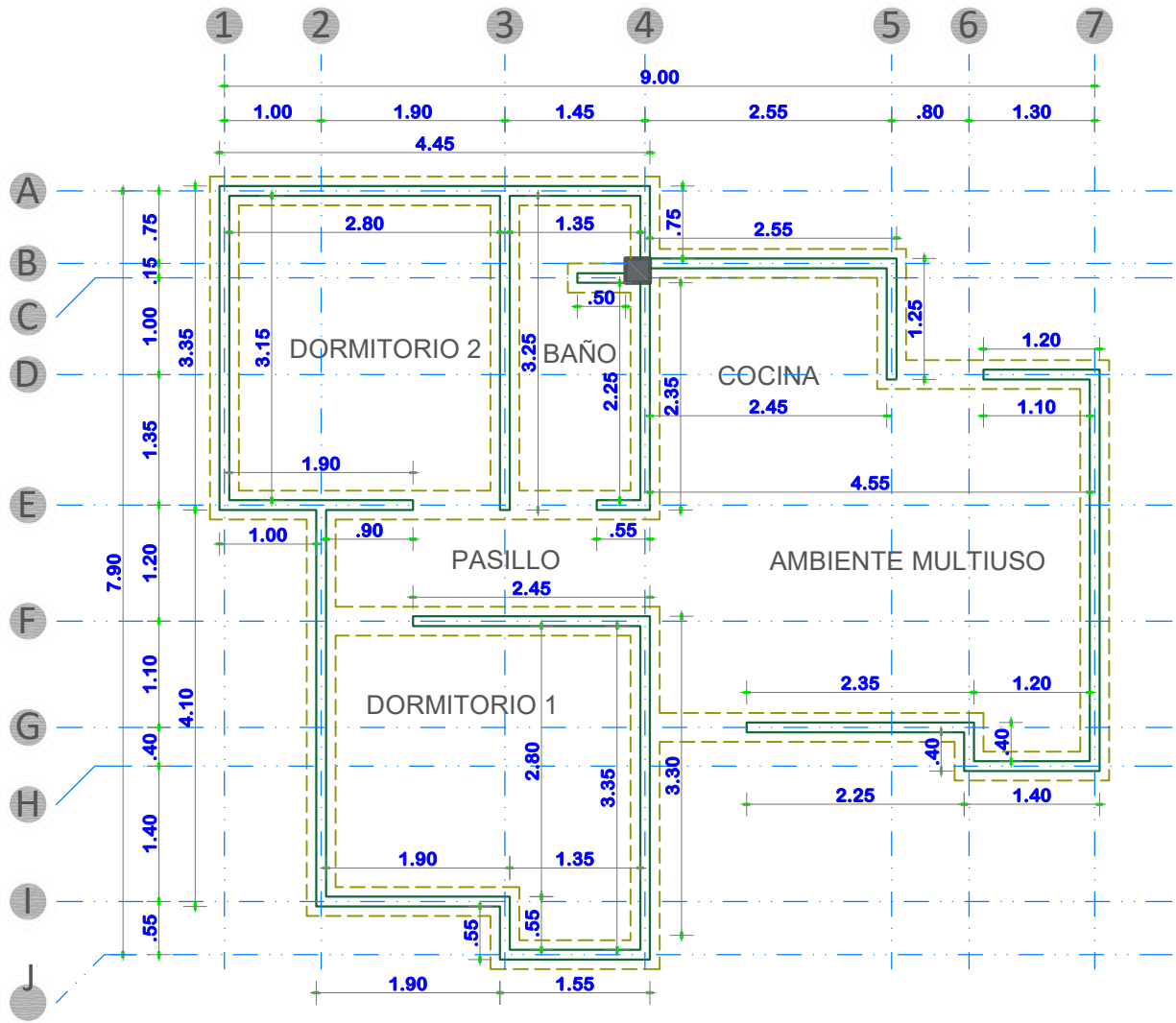
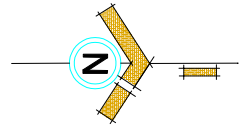

PLANTA DE SOBRECIMIENTOS
ESCALA: 1:75



AGENCIA ESTATAL DE VIVIENDA - POTOSI
PROYECTO: PROYECTO DE VIVIENDA CUALITATIVA EN EL MUNICIPIO DE PUNA -FASE(XII) 2025- POTOSI
MUNICIPIO: PUNA
PROVINCIA: JOSÉ MARIA LINARES
DEPARTAMENTO: POTOSI

DISEÑO ARQUITECTÓNICO:

REVISADO Y APROBADO:

FECHA: MARZO/2025
SUPERFICIE: 54.55 M2
LAMINA: 02/16

MODULO 1: RENOVACION TIPO 2

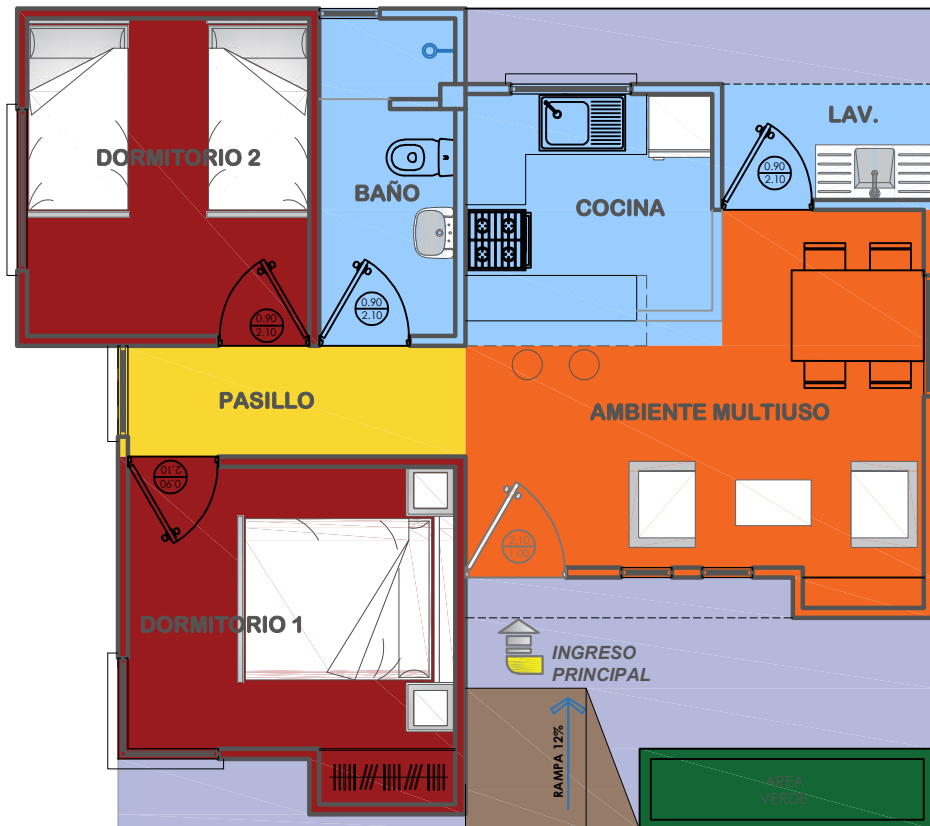
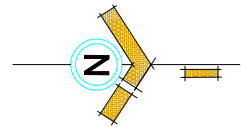

REFERENCIA	
	AREA INTIMA
	AREA DE CIRCULACION-INTERIOR
	AREA SOCIAL
	AREA DE SERVICIO
	AREA DE VERDE
	AREA DE INGRESO-RAMPA
	AREA DE CIRCULACION-EXTERIOR

PLANTA DE ZONIFICACION ESCALA: 1:75

	AGENCIA ESTATAL DE VIVIENDA - POTOSI PROYECTO: PROYECTO DE VIVIENDA CUALITATIVA EN EL MUNICIPIO DE PUNA -FASE(XII) 2025- POTOSI MUNICIPIO: PUNA PROVINCIA: JOSÉ MARIA LINARES DEPARTAMENTO: POTOSI	DISEÑO ARQUITECTÓNICO:	REVISADO Y APROBADO:	FECHA: MARZO/2025 SUPERFICIE: 54.55 M2 LAMINA: 03/16
--	--	-------------------------------	-----------------------------	--

MODULO 1: RENOVACION TIPO 2

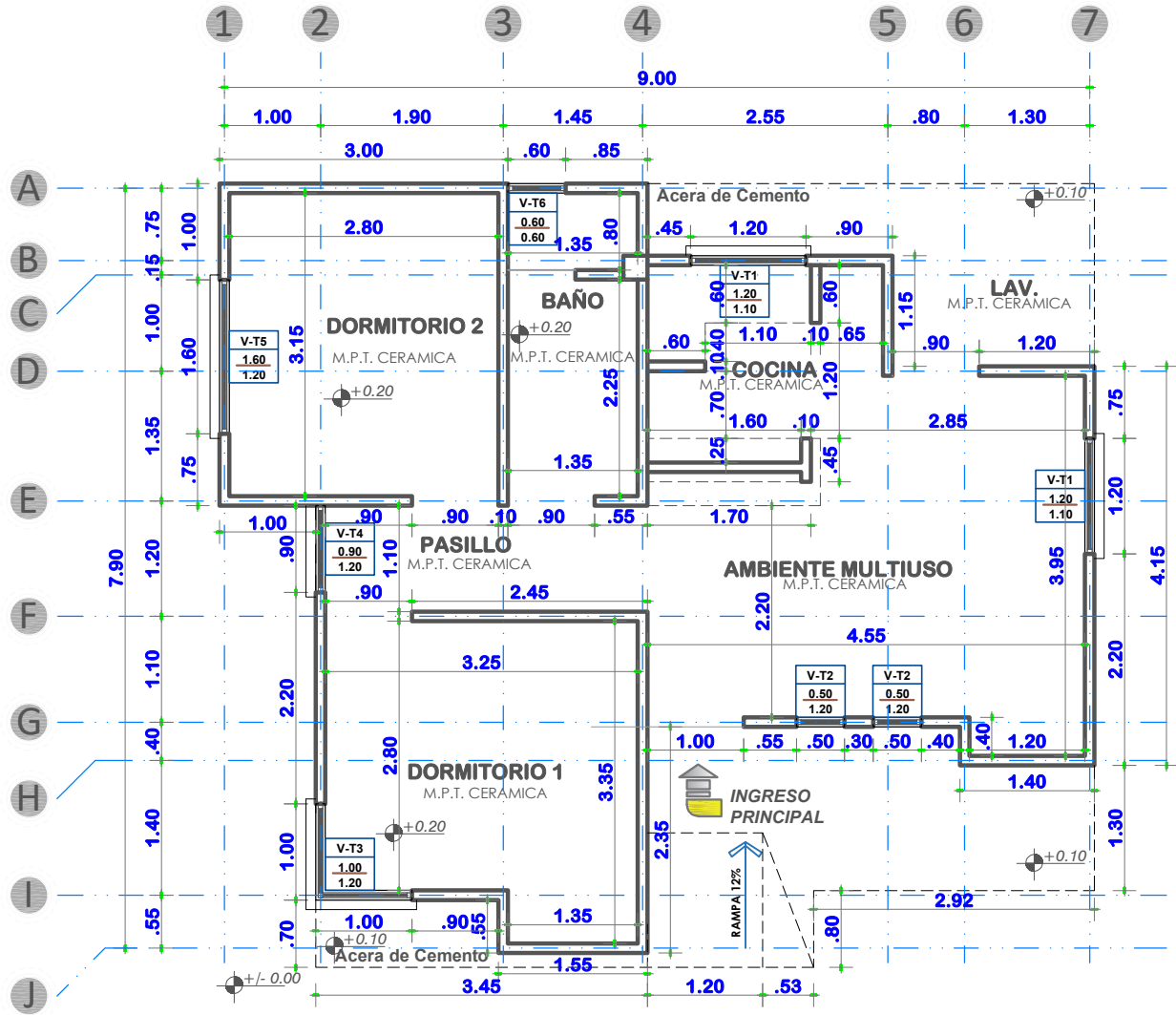
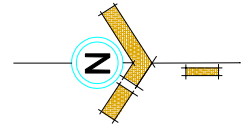

PLANTA ACOTADA
ESCALA: 1:75



AGENCIA ESTATAL DE VIVIENDA - POTOSI
PROYECTO: PROYECTO DE VIVIENDA CUALITATIVA EN EL MUNICIPIO DE PUNA -FASE(XII) 2025- POTOSI
MUNICIPIO: PUNA
PROVINCIA: JOSÉ MARIA LINARES
DEPARTAMENTO: POTOSI

DISEÑO ARQUITECTÓNICO:

REVISADO Y APROBADO:

FECHA: MARZO/2025
SUPERFICIE: 54.55 M2

LAMINA: 04/16

MODULO 1: RENOVACION TIPO 2

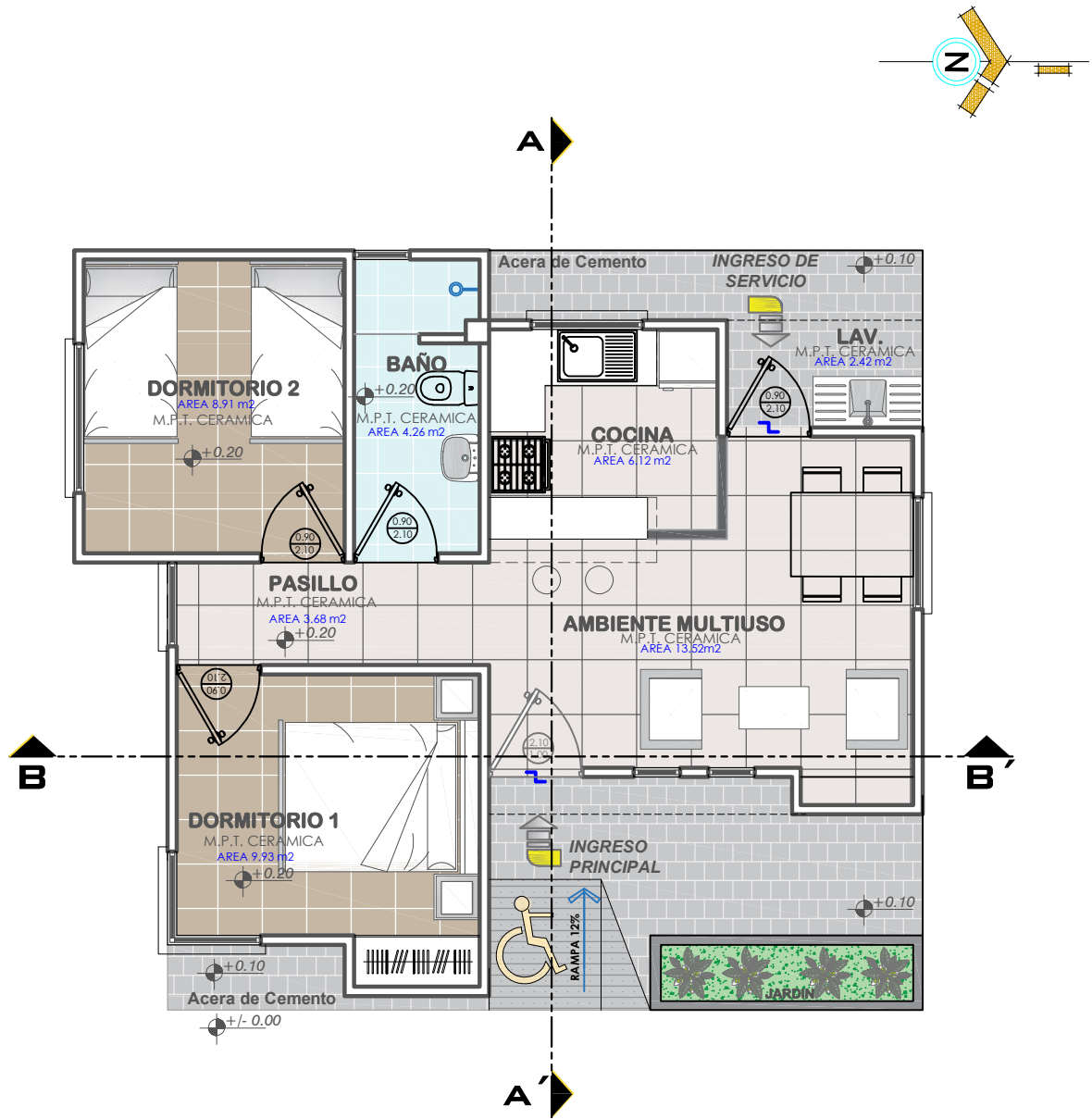

PLANTA AMOBLADA
ESCALA: 1:75

 <p>AE VIVIENDA AGENCIA ESTATAL DE VIVIENDA</p>	AGENCIA ESTATAL DE VIVIENDA - POTOSI		DISEÑO ARQUITECTÓNICO:	REVISADO Y APROBADO:	FECHA: MARZO/2025
	PROYECTO: PROYECTO DE VIVIENDA CUALITATIVA EN EL MUNICIPIO DE PUNA -FASE(XII) 2025- POTOSI				SUPERFICIE: 54.55 M ²
	MUNICIPIO: PUNA				LAMINA:
	PROVINCIA: JOSÉ MARIA LINARES	DEPARTAMENTO: POTOSI			05/16

MODULO 1: RENOVACION TIPO 2

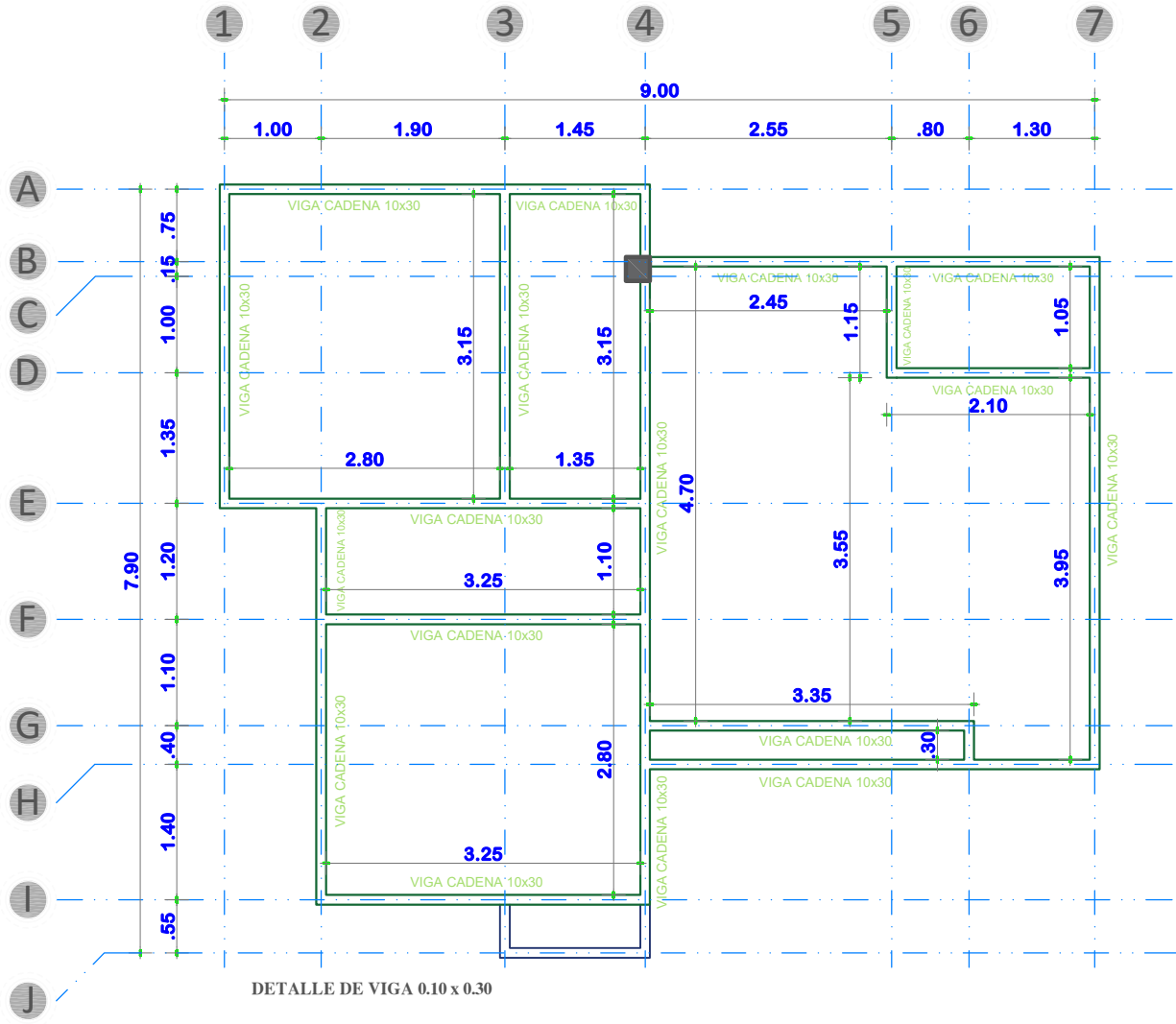
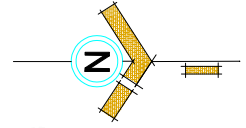

DETALLE DE VIGA 0.10 x 0.30

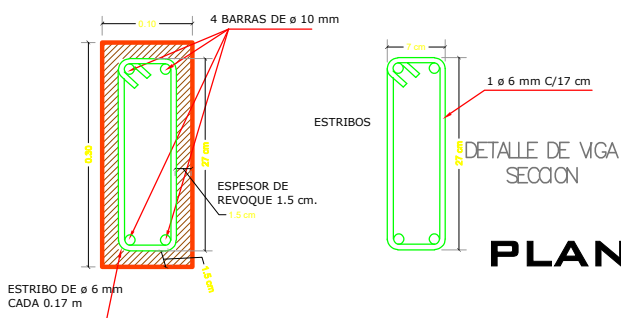

PLANTA DE VIGA DE H^oA^o ESCALA: 1:75



AGENCIA ESTATAL DE VIVIENDA - POTOSI
PROYECTO: PROYECTO DE VIVIENDA CUALITATIVA EN EL MUNICIPIO DE PUNA -FASE(XII) 2025- POTOSI
MUNICIPIO: PUNA
PROVINCIA: JOSÉ MARIA LINARES
DEPARTAMENTO: POTOSI

DISEÑO ARQUITECTÓNICO:

REVISADO Y APROBADO:

FECHA: MARZO/2025
SUPERFICIE: 54.55 M2
LAMINA: 06/16

MODULO 1: RENOVACION TIPO 2

PLANO DE ESTRUCTURA MADERAMEN

ESCALA: 1:75

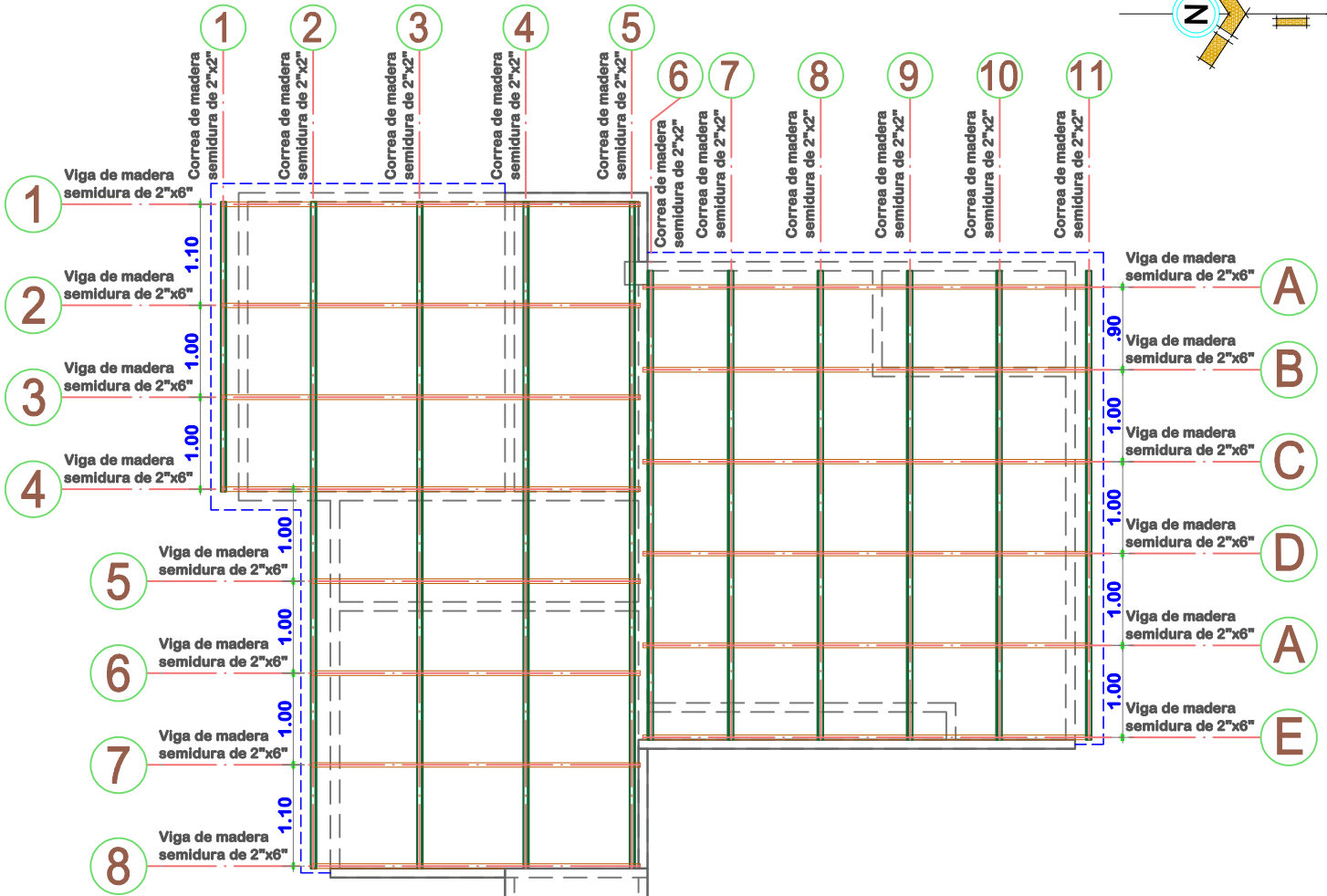
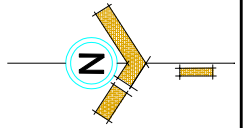

Tanque Plastico de 650 lts.

Losa Llana de H°A° P/para Tanque Elevado

Cubierta de Placa Ondulada de Fibrocemento Pre pintada C/Maderamen
Pendiente 20%

Cubierta de Placa Ondulada de Fibrocemento Pre pintada C/Maderamen
Pendiente 24%

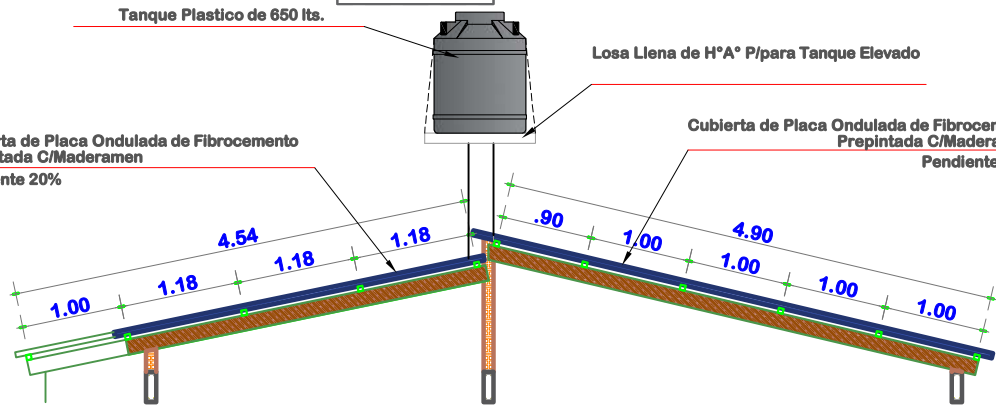

AGENCIA ESTATAL DE VIVIENDA - POTOSI
 PROYECTO: PROYECTO DE VIVIENDA CUALITATIVA EN EL MUNICIPIO DE PUNA -FASE(XII) 2025- POTOSI
 MUNICIPIO: PUNA
 PROVINCIA: JOSÉ MARIA LINARES
 DEPARTAMENTO: POTOSI

DISÑO ARQUITECTÓNICO:

REVISADO Y APROBADO:

FECHA: MARZO/2025
 SUPERFICIE: 54.55 M2
 LAMINA: 07/16

MODULO 1: RENOVACION TIPO 2

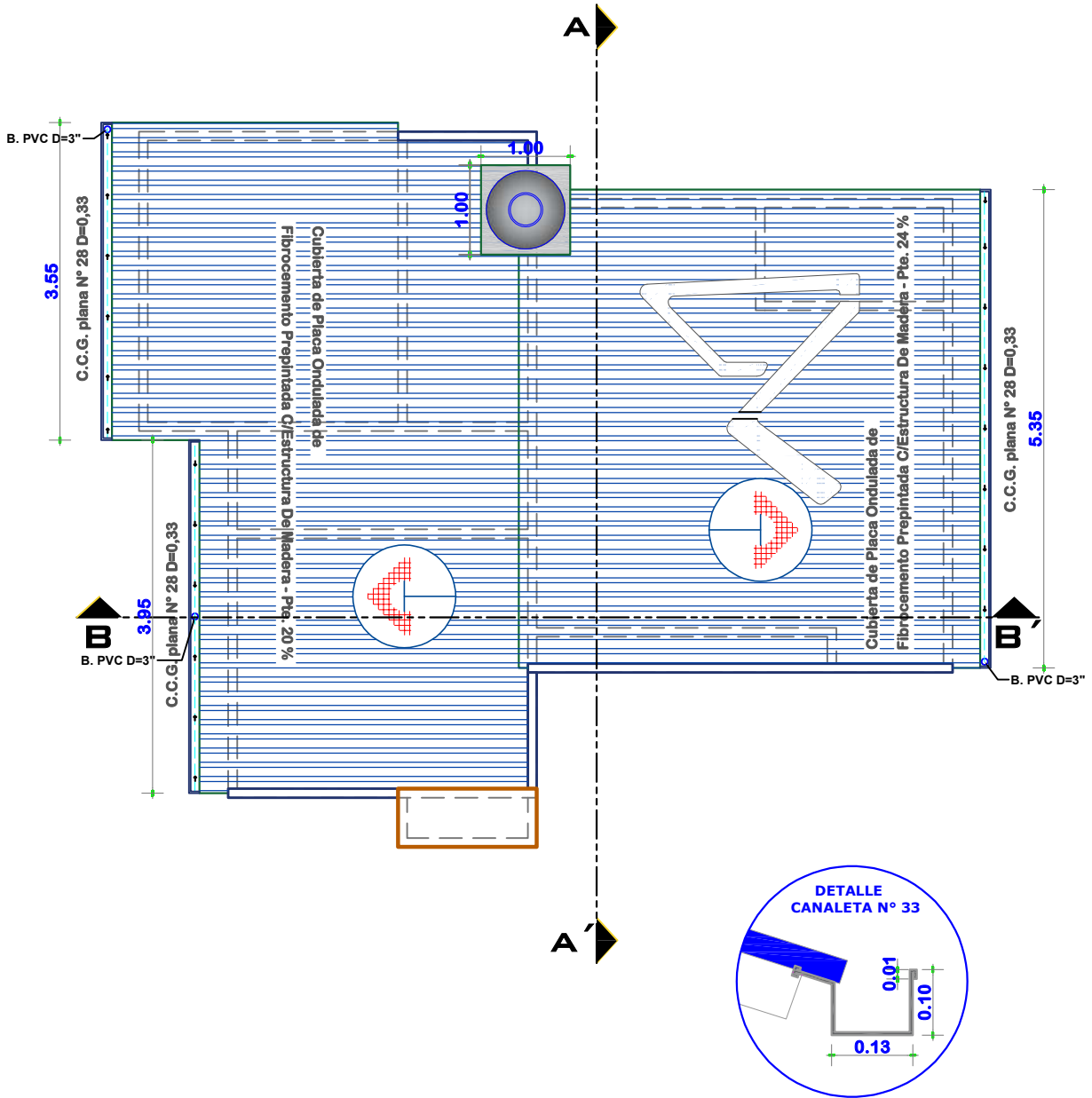
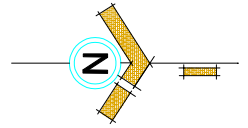

PLANTA DE CUBIERTAS

ESCALA: 1:75



AGENCIA ESTATAL DE VIVIENDA - POTOSI

PROYECTO:
PROYECTO DE VIVIENDA CUALITATIVA EN EL MUNICIPIO DE PUNA -FASE(XII) 2025- POTOSI

MUNICIPIO: PUNA

PROVINCIA: JOSÉ MARIA LINARES

DEPARTAMENTO: POTOSI

DISEÑO ARQUITECTÓNICO:

REVISADO Y APROBADO:

FECHA: MARZO/2025

SUPERFICIE: 54.55 M2

LAMINA:

08/16

MODULO 1: RENOVACION TIPO 2

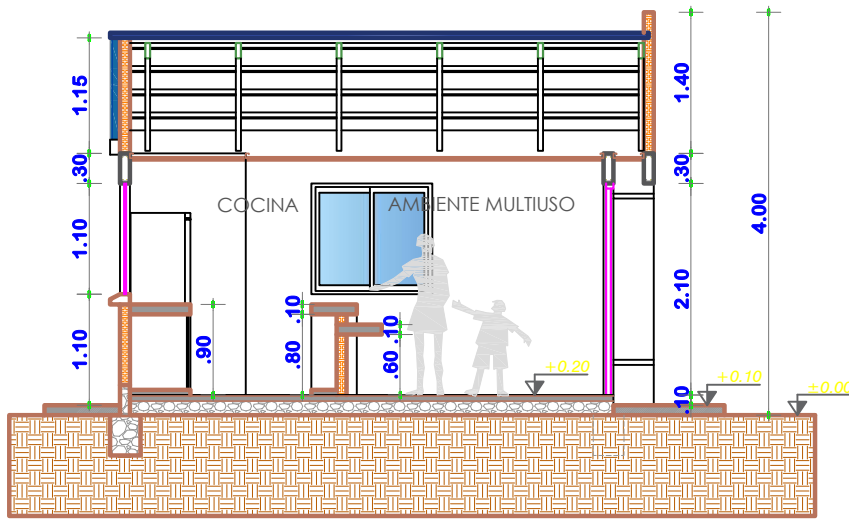

CORTE A-A'
ESCALA: 1:75

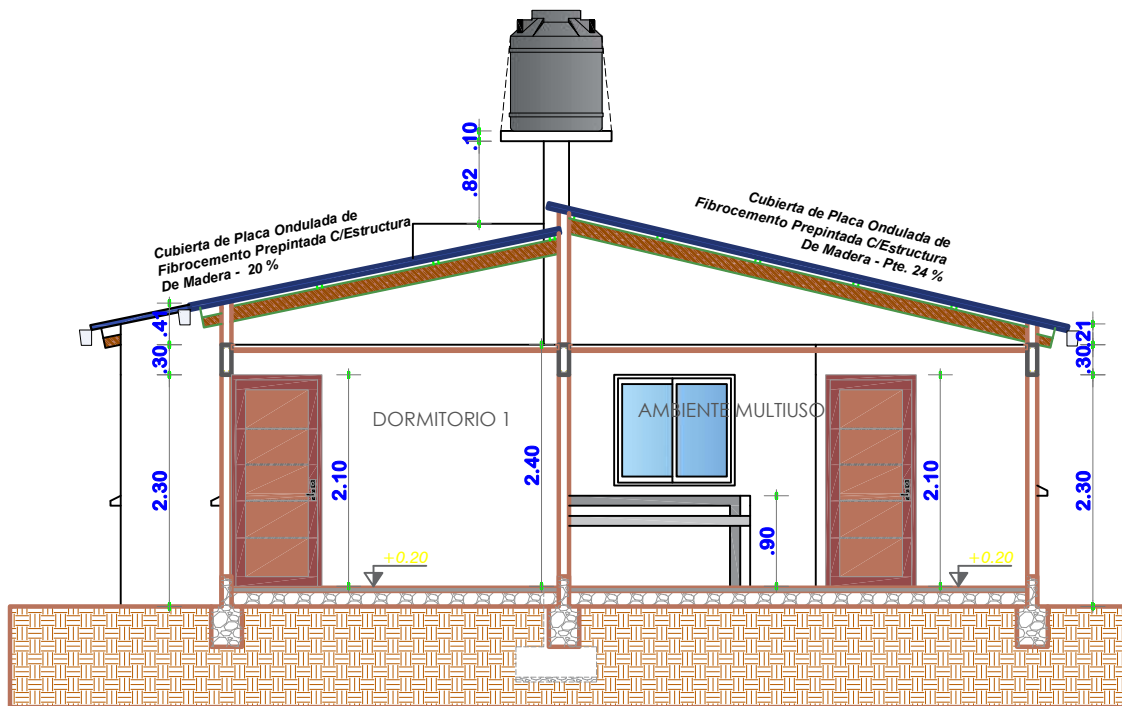

CORTE B-B'
ESCALA: 1:75



AGENCIA ESTATAL DE VIVIENDA - POTOSI
PROYECTO: PROYECTO DE VIVIENDA CUALITATIVA EN EL MUNICIPIO DE PUNA -FASE(XII) 2025- POTOSI
MUNICIPIO: PUNA
PROVINCIA: JOSÉ MARIA LINARES
DEPARTAMENTO: POTOSI

DISEÑO ARQUITECTÓNICO:

REVISADO Y APROBADO:

FECHA: MARZO/2025
SUPERFICIE: 54.55 M2
LAMINA: 09/16

MODULO 1: RENOVACION TIPO 2

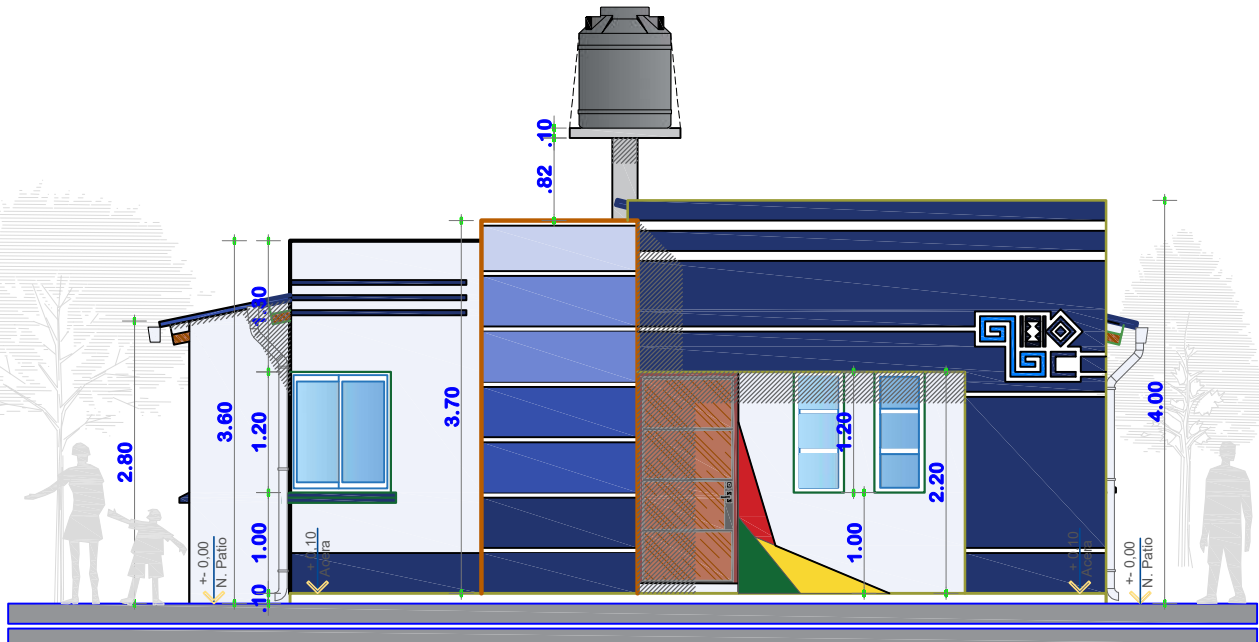

ELEVACION FRONTAL
ESCALA: 1:75

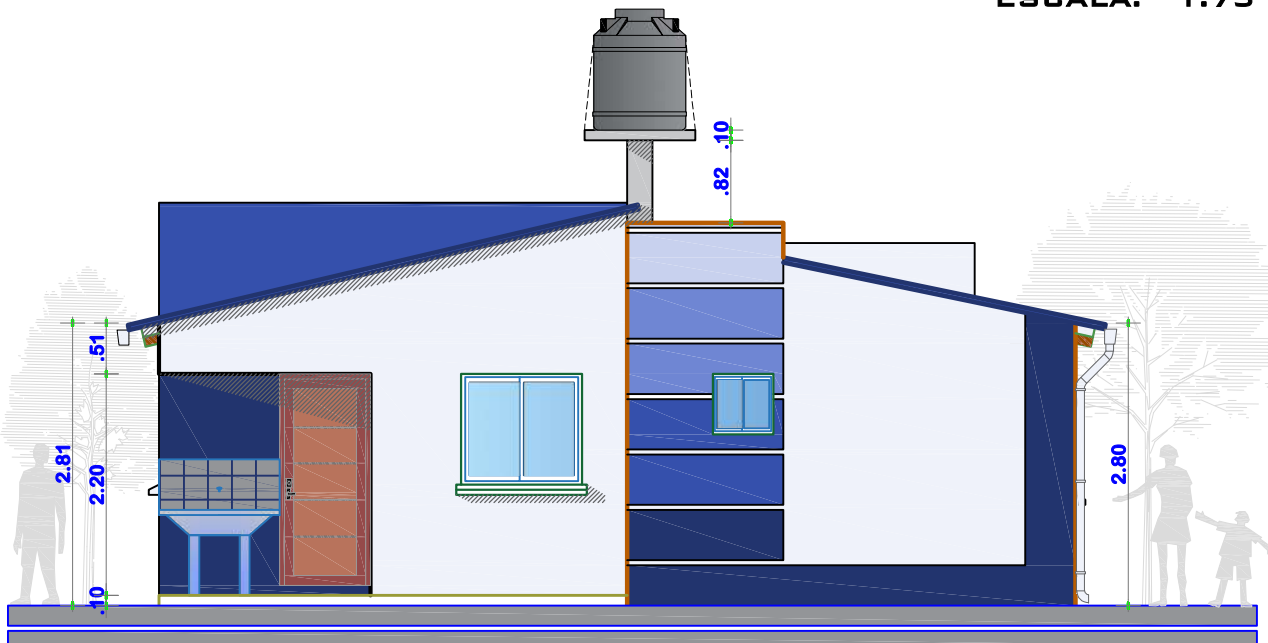

ELEVACION POSTERIOR
ESCALA: 1:75



AGENCIA ESTATAL DE VIVIENDA - POTOSI
PROYECTO: PROYECTO DE VIVIENDA CUALITATIVA EN EL MUNICIPIO DE PUNA -FASE(XII) 2025- POTOSI
MUNICIPIO: PUNA
PROVINCIA: JOSÉ MARIA LINARES
DEPARTAMENTO: POTOSI

DISEÑO ARQUITECTÓNICO:

REVISADO Y APROBADO:

FECHA: MARZO/2025
SUPERFICIE: 54.55 M2
LAMINA:

10/16

MODULO 1: RENOVACION TIPO 2

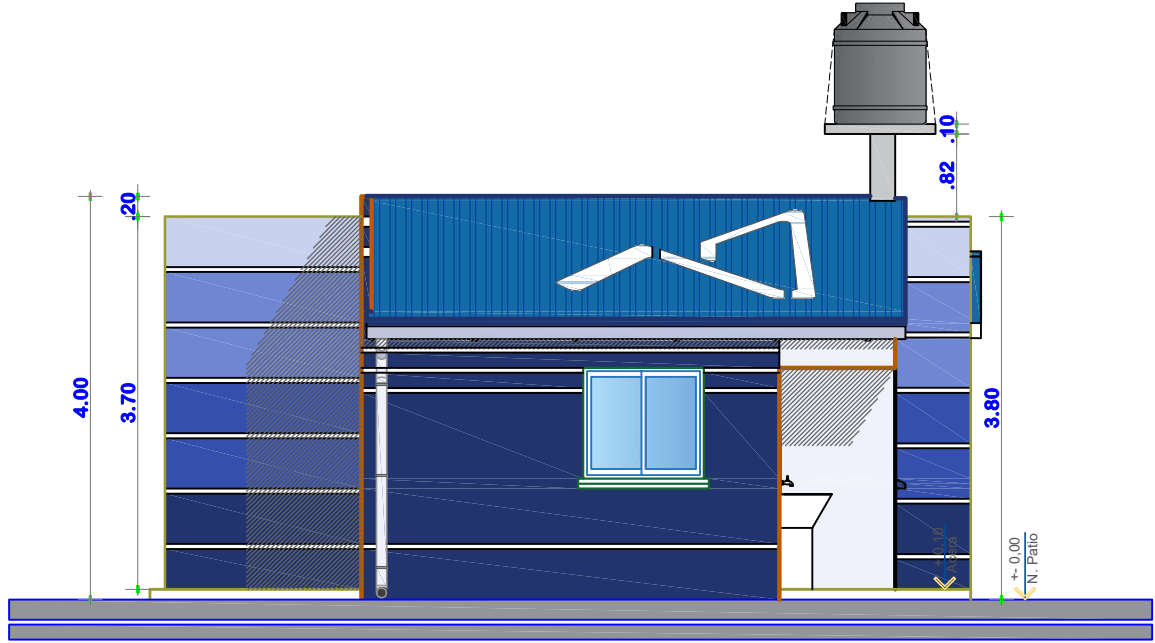

ELEVACION LATERAL DERECHO
ESCALA: 1:75

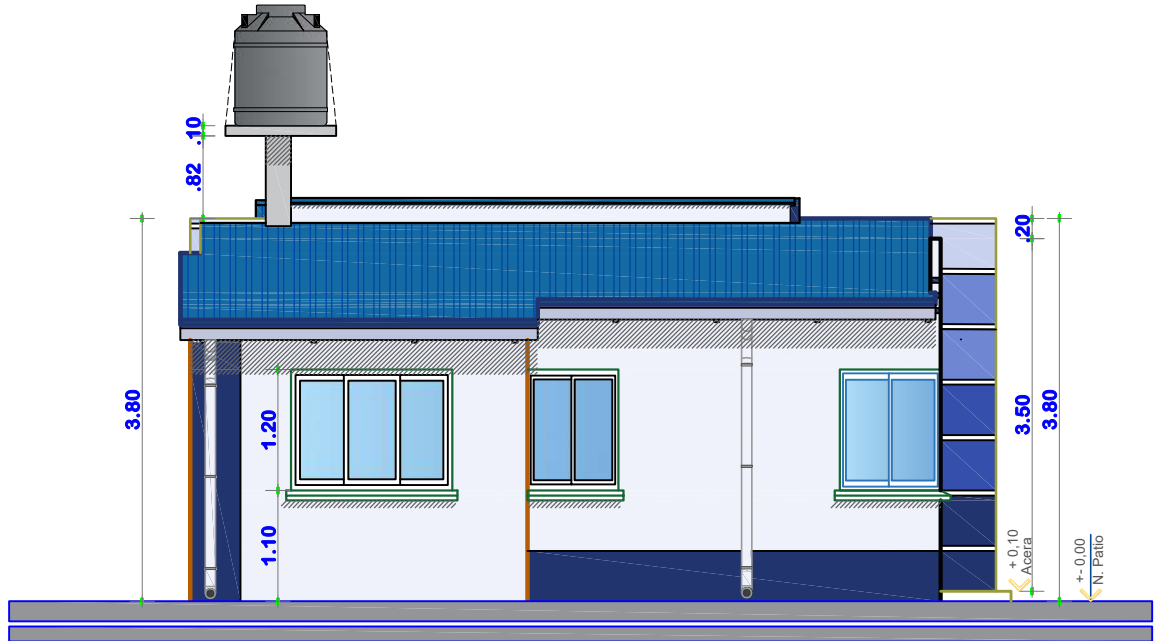

ELEVACION LATERAL IZQUIERDO
ESCALA: 1:75



AGENCIA ESTATAL DE VIVIENDA - POTOSI
PROYECTO: PROYECTO DE VIVIENDA CUALITATIVA EN EL MUNICIPIO DE PUNA -FASE(XII) 2025- POTOSI
MUNICIPIO: PUNA
PROVINCIA: JOSÉ MARIA LINARES
DEPARTAMENTO: POTOSI

DISEÑO ARQUITECTÓNICO:

REVISADO Y APROBADO:

FECHA: MARZO/2025
SUPERFICIE: 54.55 M2

LAMINA: 11/16

MODULO 1: RENOVACION TIPO 2

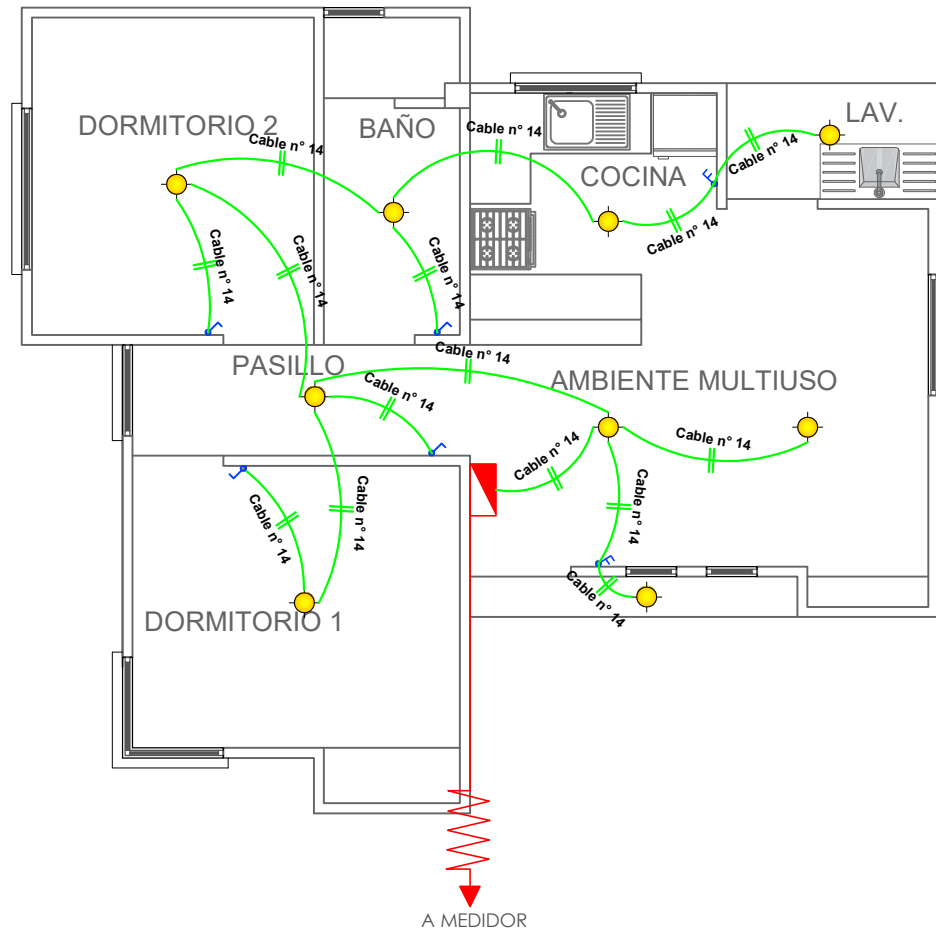
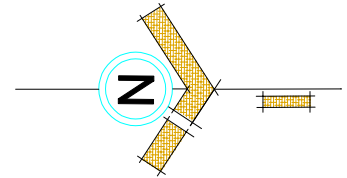

SIMBOLOGIA	
	TDS TABLERO DE DISTRIBUCION SECUNDARIO
	CIRCUITO DE ILUMINACION
	PUNTO DE ILUMINACION
	INTERRUPTOR SIMPLE
	INTERRUPTOR DOBLE

INSTALACION ELECTRICA-ILUMINACION

ESCALA: 1:75

	AGENCIA ESTATAL DE VIVIENDA - POTOSI		DISEÑO ARQUITECTÓNICO:	REVISADO Y APROBADO:	FECHA: MARZO/2025
	PROYECTO: PROYECTO DE VIVIENDA CUALITATIVA EN EL MUNICIPIO DE PUNA -FASE(XII) 2025- POTOSI				SUPERFICIE: 54.55 M2
	MUNICIPIO: PUNA				LAMINA: 12/16
	PROVINCIA: JOSÉ MARIA LINARES	DEPARTAMENTO: POTOSI			

MODULO 1: RENOVACION TIPO 2

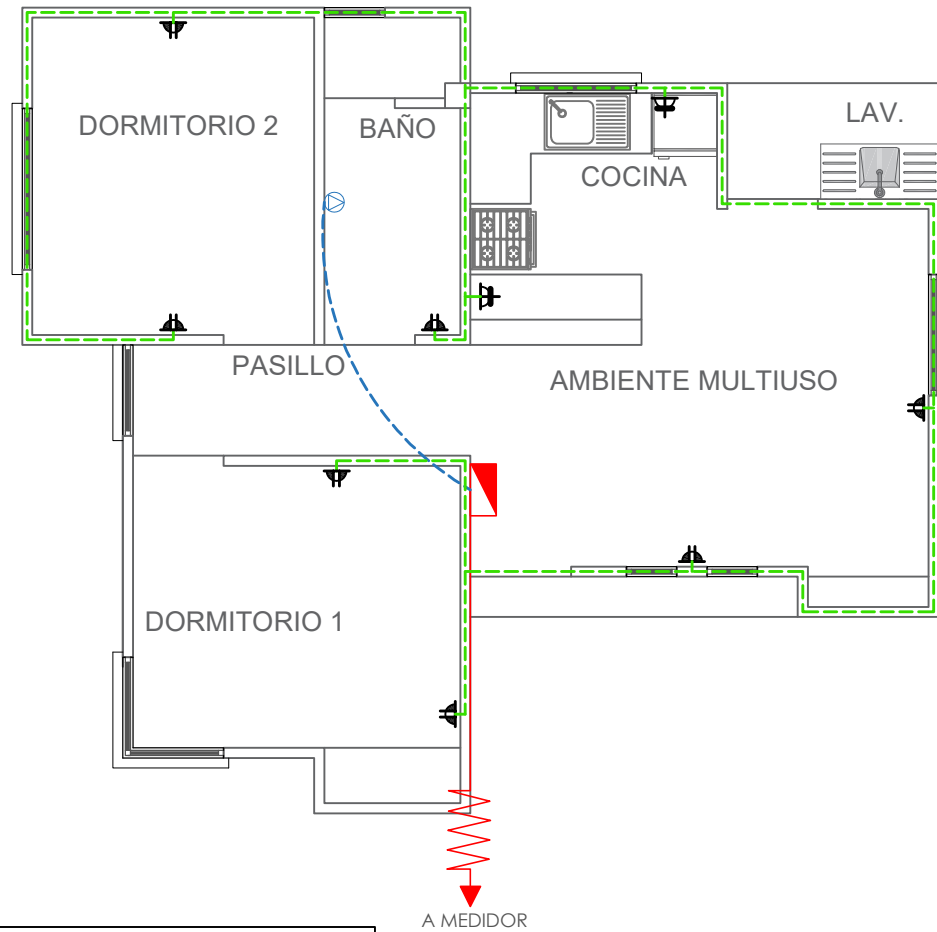
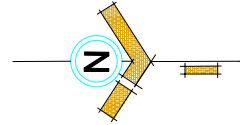

SIMBOLOGIA		
	TDS	TABLERO DE DISTRIBUCION SECUNDARIO
		CIRCUITO DE TOMA CORRIENTES
		CIRCUITO DE TOMA FUERZA
		TOMA CORRIENTE DOBLE
		TOMA CORRIENTE SHUKO
		TOMA FUERZA

INSTALACION ELECTRICA-TOMACORRIENTE

ESCALA: 1:75

	AGENCIA ESTATAL DE VIVIENDA - POTOSI		DISEÑO ARQUITECTÓNICO:	REVISADO Y APROBADO:	FECHA: MARZO/2025
	PROYECTO: PROYECTO DE VIVIENDA CUALITATIVA EN EL MUNICIPIO DE PUNA -FASE(XII) 2025- POTOSI				SUPERFICIE: 54.55 M2
	MUNICIPIO: PUNA				LAMINA: 13/16
	PROVINCIA: JOSÉ MARIA LINARES	DEPARTAMENTO: POTOSI			

MODULO 1: RENOVACION TIPO 2

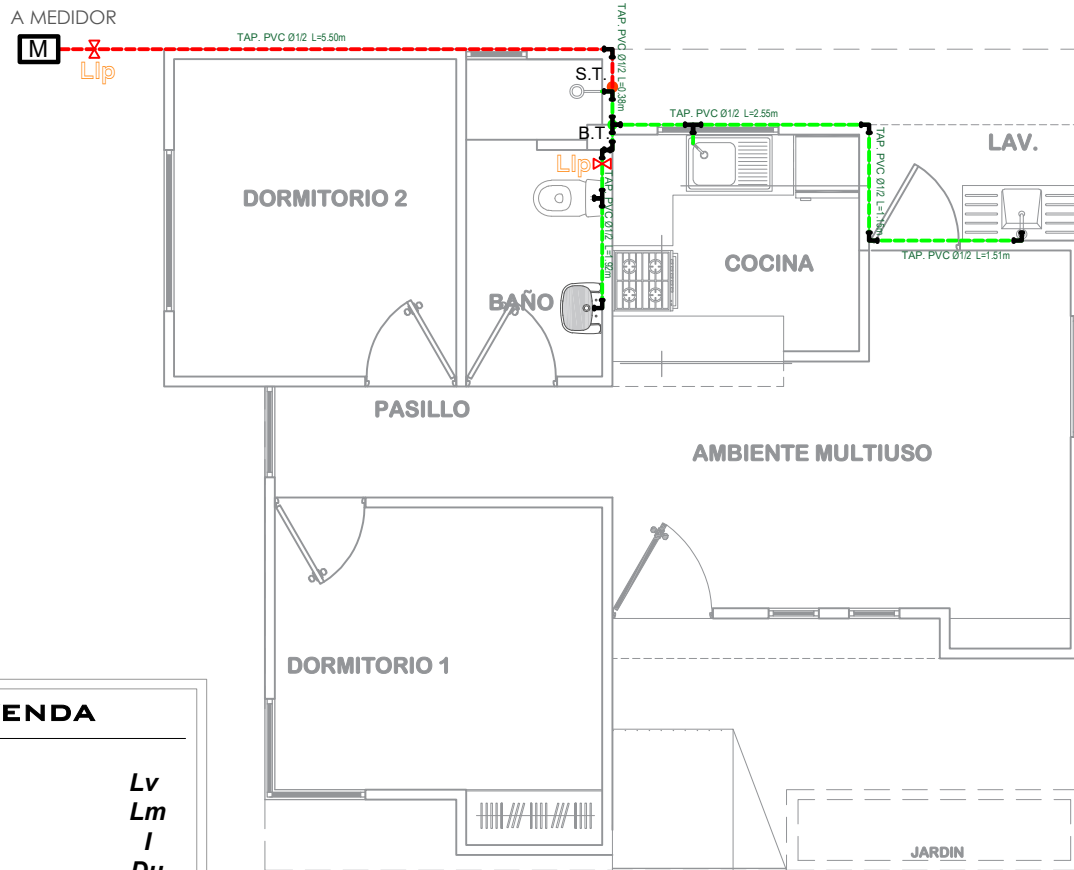
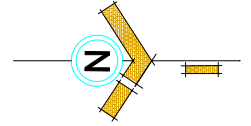

LEYENDA

Lavanderia	Lv
Lavamanos	Lm
Inodoro	I
Ducha	Du
Lavaplatos	Lp
Tanque plastico de agua	Tq

SIMBOLOGÍA

	Ducha
	Union "T"
	Codo a 90°
	Medidor
	Llave de Paso Ø 1/2"
	Bajante TAP PVC Ø 1/2"
	Montante TAV PVC Ø 1/2"

INSTALACION AGUA POTABLE

ESCALA: 1:75



AGENCIA ESTATAL DE VIVIENDA - POTOSI

PROYECTO: PROYECTO DE VIVIENDA CUALITATIVA EN EL MUNICIPIO DE PUNA -FASE(XII) 2025- POTOSI

MUNICIPIO: PUNA

PROVINCIA: JOSÉ MARIA LINARES

DEPARTAMENTO: POTOSI

DISÑO ARQUITECTÓNICO:

REVISADO Y APROBADO:

FECHA: MARZO/2025

SUPERFICIE: 54.55 M2

LAMINA:

14/16

MODULO 1: RENOVACION TIPO 2

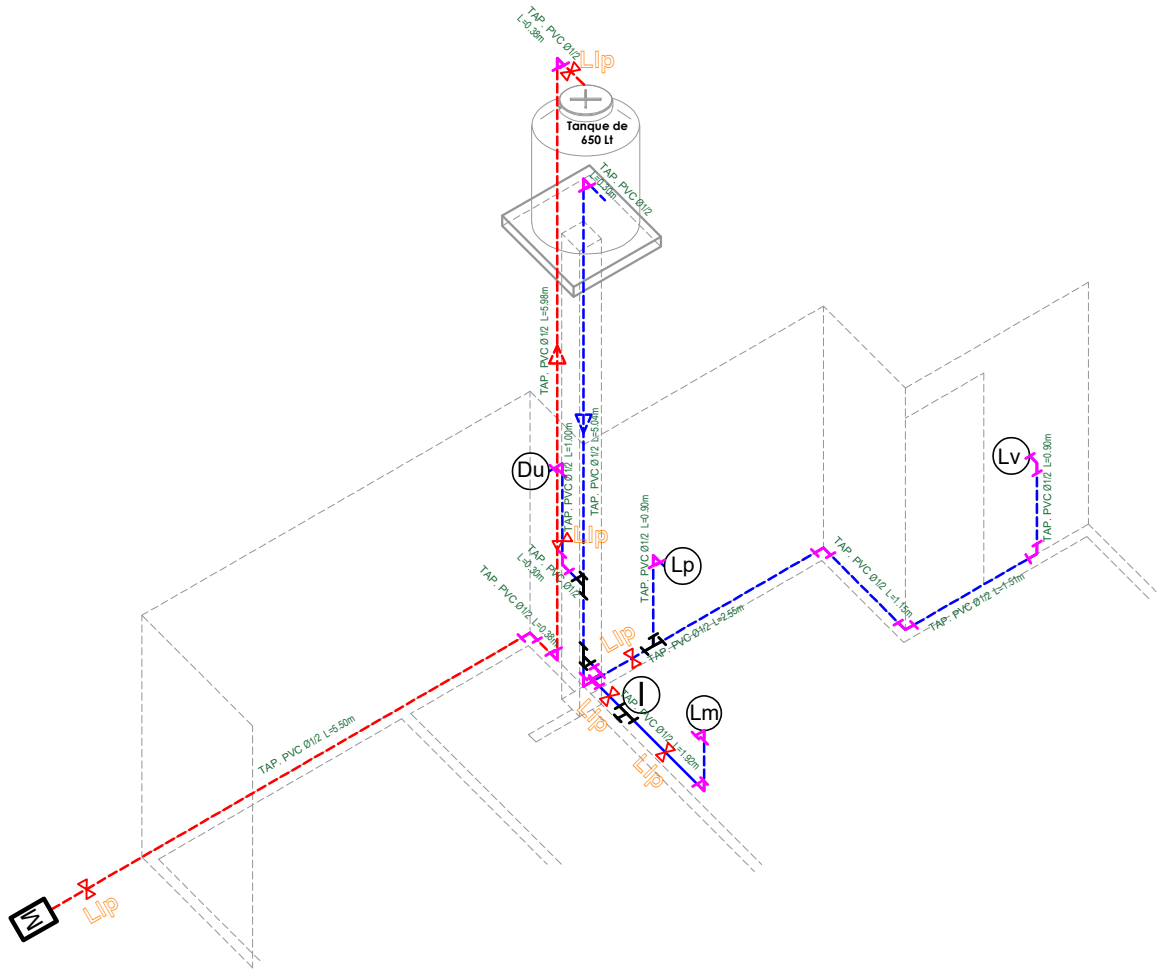

REFERENCIAS:

- Tubería de Agua Potable (TAP)
- Tubería de Agua Potable (TAP)
- Tubería de Agua Caliente (TAP)
- Ducha **Du**
- Inodoro **I.**
- Lavandería **Lv.**
- Lavamanos **Lm.**
- Lavaplatos **Lp.**
- Tanque plástico de agua **Tq**

SIMBOLOGÍA

- Ducha
- Union "T"
- Codo a 90°
- Válvula de Paso

ISOMETRIA INSTALACION DE AGUA POTABLE ESCALA: 1:75

	AGENCIA ESTATAL DE VIVIENDA - POTOSI		DISEÑO ARQUITECTÓNICO:	REVISADO Y APROBADO:	FECHA: MARZO/2025
	PROYECTO: PROYECTO DE VIVIENDA CUALITATIVA EN EL MUNICIPIO DE PUNA -FASE(XII) 2025- POTOSI				SUPERFICIE: 54.55 M2
	MUNICIPIO: PUNA				LAMINA: 15/16
	PROVINCIA: JOSÉ MARIA LINARES	DEPARTAMENTO: POTOSI			

MODULO 1: RENOVACION TIPO 2

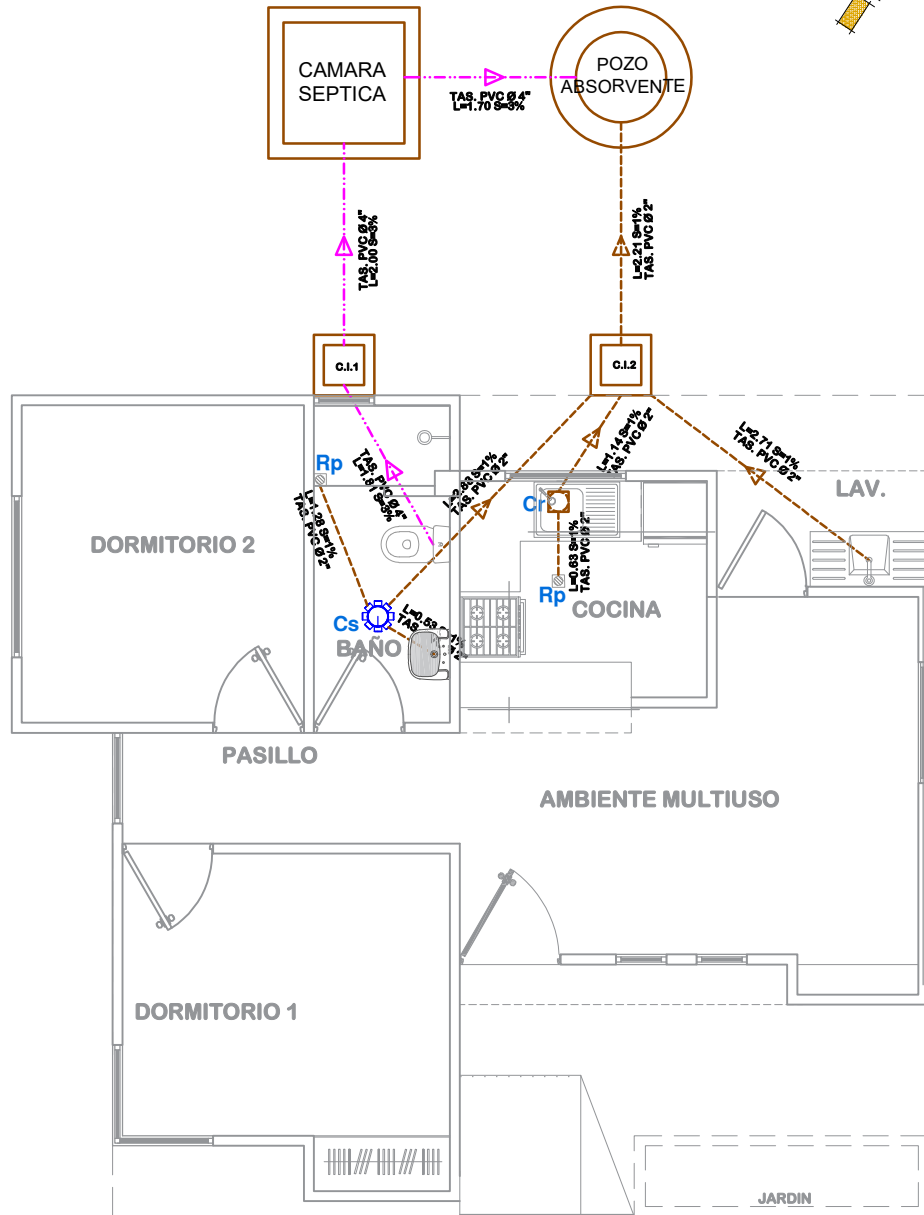
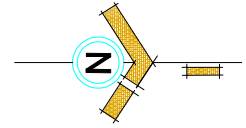

SIMBOLOGIA	
	TUBERIA SANITARIA DE P.V.C. Ø 4"
	TUBERIA SANITARIA DE P.V.C. Ø 2"
	YEE DE P.V.C. 2"
	CODO DE P.V.C. 2"
	Cs. CAJA SIFONISADA
	C.I. CAMARA DE INSPECCION
	Cr. CAJA DE REGISTRO
	Rp. REJILLA DE PISO

INSTALACION SANITARIA ESCALA: 1:75



AGENCIA ESTATAL DE VIVIENDA - POTOSI
PROYECTO: PROYECTO DE VIVIENDA CUALITATIVA EN EL MUNICIPIO DE PUNA -FASE(XII) 2025- POTOSI
MUNICIPIO: PUNA
PROVINCIA: JOSÉ MARIA LINARES
DEPARTAMENTO: POTOSI

DISEÑO ARQUITECTÓNICO:

REVISADO Y APROBADO:

FECHA: MARZO/2025
SUPERFICIE: 54.55 M2
LAMINA: 16/16

MODULO 1: DETALLES CONSTRUCTIVOS

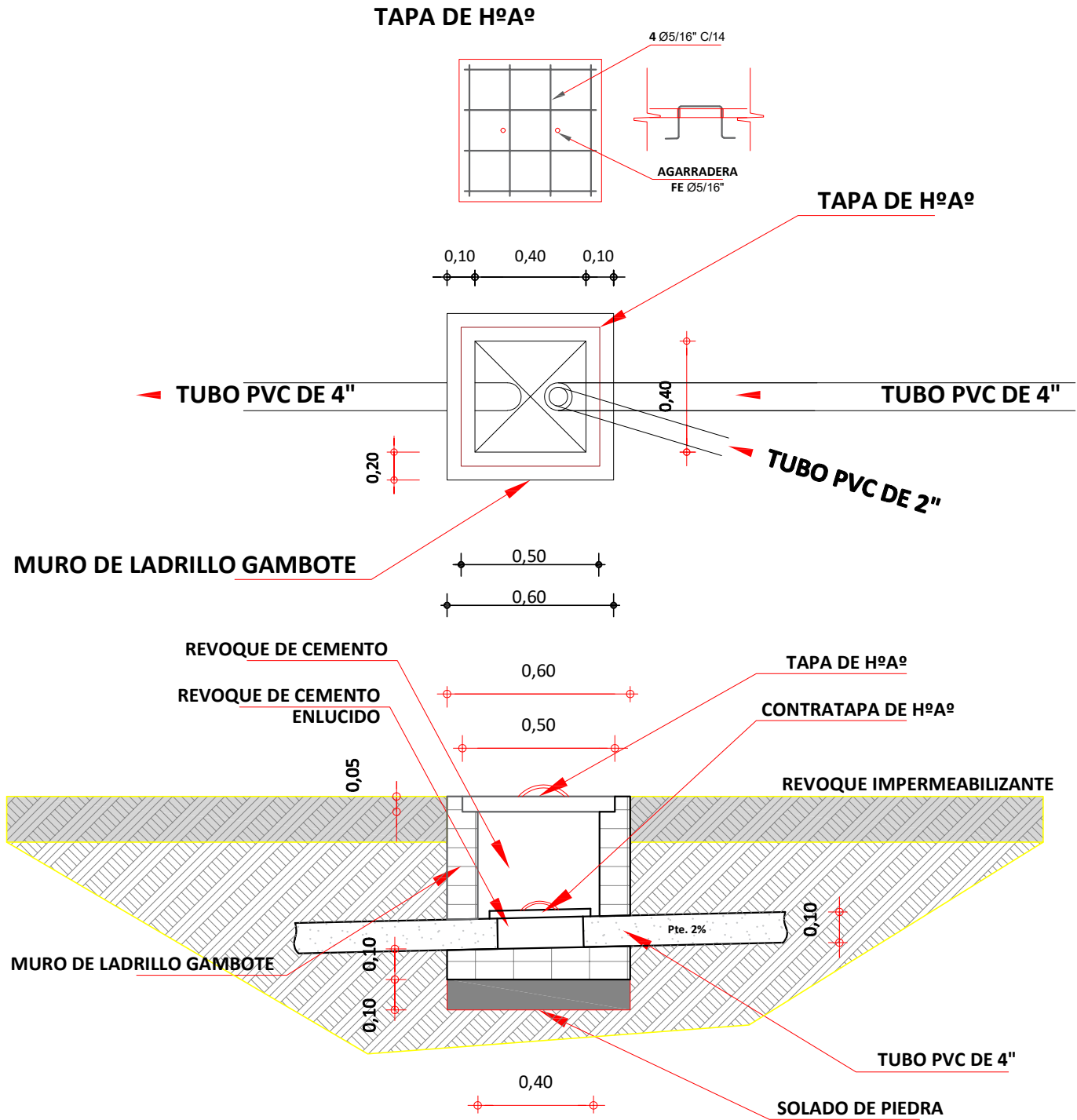

DETALLE DE CAMARA DE INSPECCION
ESCALA: 1:25

	AGENCIA ESTATAL DE VIVIENDA - POTOSI		DISEÑO ARQUITECTÓNICO:	REVISADO Y APROBADO:	FECHA: MARZO/2025
	PROYECTO: PROYECTO DE VIVIENDA CUALITATIVA EN EL MUNICIPIO DE PUNA -FASE(XII) 2025- POTOSI				MODULO: 1
	MUNICIPIO: PUNA				LAMINA: 01/11
	PROVINCIA: JOSÉ MARIA LINARES	DEPARTAMENTO: POTOSI			

MODULO 1: DETALLES CONSTRUCTIVOS

TAPA DE HºAº POZO DE ABSORCIÓN

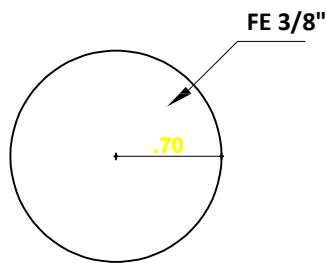

PLANTA

TAPA DE HºAº CAMARA SEPTICA

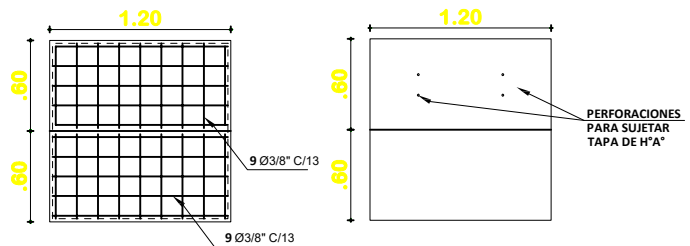

PLANTA

DETALLE CONSTRUCTIVOS POZO DE ABSORCIÓN Y CAMARA SEPTICA ESCALA: 1:50

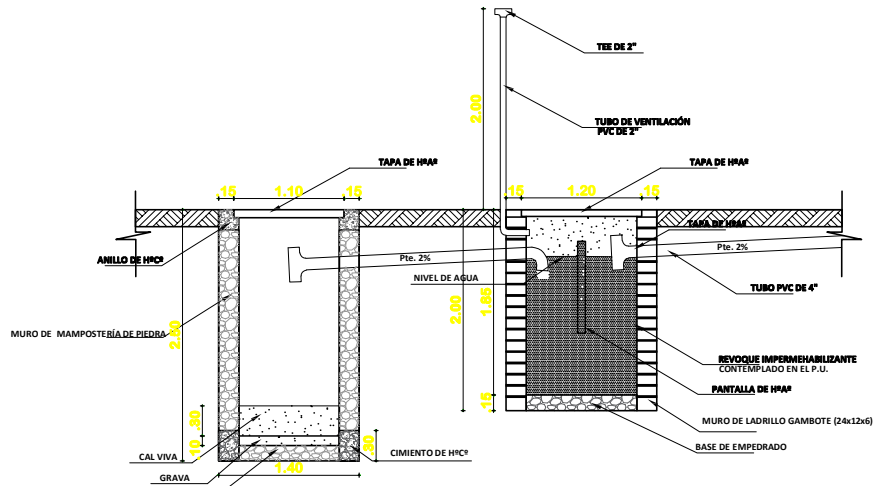
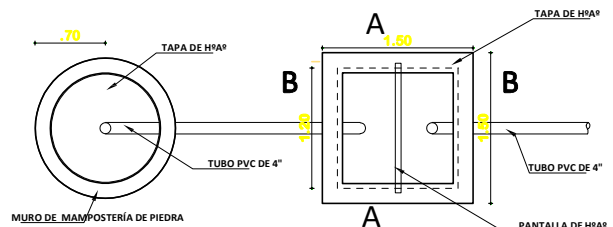
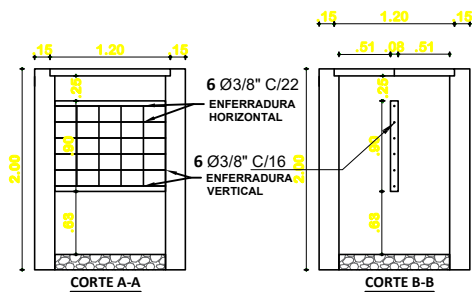

POZO ABSORVENTE H=2.50m
TEE 4" PZA 1
TUBERIA 4" ML 4

CÁMARA SÉPTICA
CODO 4" PZA 1
TEE 4" PZA 1
TUBERIA 4" ML 4

PLANO INSTALACION CAMARA Y POZO ABSORVENTE ESCALA: 1:75



AGENCIA ESTATAL DE VIVIENDA - POTOSI

PROYECTO:
PROYECTO DE VIVIENDA CUALITATIVA EN EL MUNICIPIO DE
PUNA -FASE(XII) 2025- POTOSI

MUNICIPIO: PUNA

PROVINCIA:
JOSÉ MARIA LINARES

DEPARTAMENTO: POTOSI

DISEÑO ARQUITECTÓNICO:

REVISADO Y APROBADO:

FECHA:
MARZO/2025

MODULO: 1

LAMINA:

02/11

MODULO 1: DETALLES CONSTRUCTIVOS

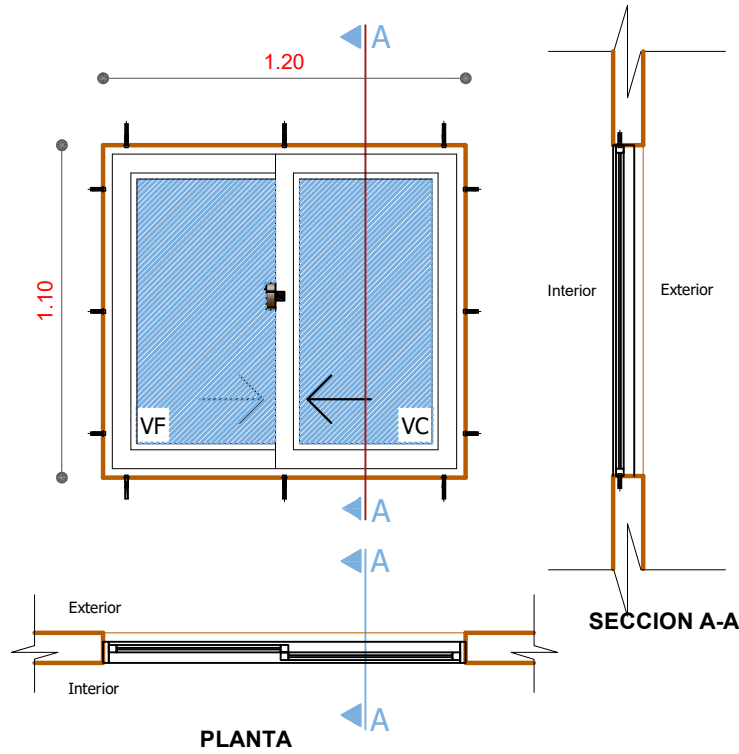

VENTANA TIPO 1
DETALLE VENTANA
DE ALUMINIO 1.20 x 1.20
ESC.: 1:25

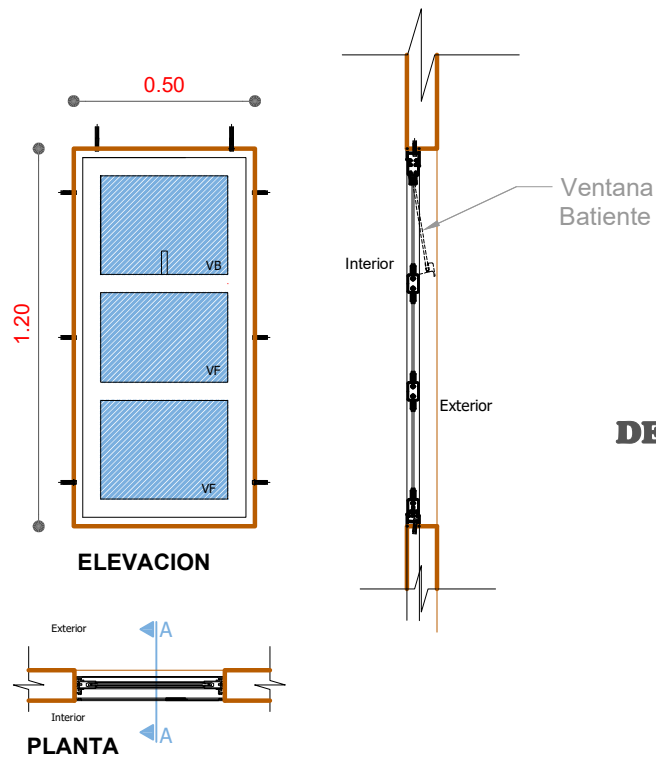

VENTANA TIPO 2
DETALLE VENTANA
DE ALUMINIO 1.25 x 0.60
ESC.: 1:25



AGENCIA ESTATAL DE VIVIENDA - POTOSI

PROYECTO:
 PROYECTO DE VIVIENDA CUALITATIVA EN EL MUNICIPIO DE
 PUNA -FASE(XII) 2025- POTOSI

MUNICIPIO: PUNA

PROVINCIA:
 JOSÉ MARIA LINARES

DEPARTAMENTO: POTOSI

DISEÑO ARQUITECTÓNICO:

REVISADO Y APROBADO:

FECHA:
 MARZO/2025

MODULO: 1

LAMINA:
 03/11

MODULO 1: DETALLES CONSTRUCTIVOS

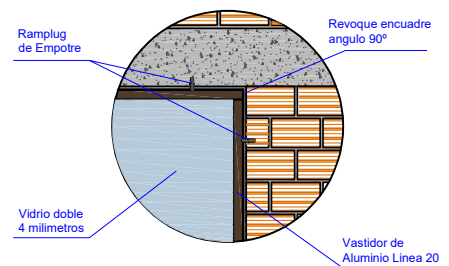
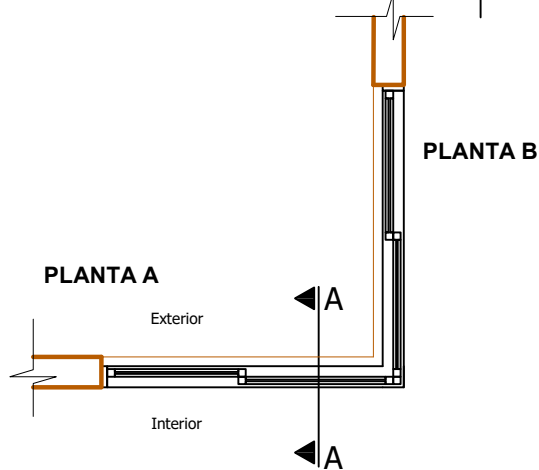
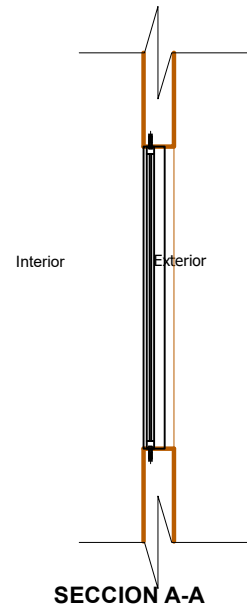
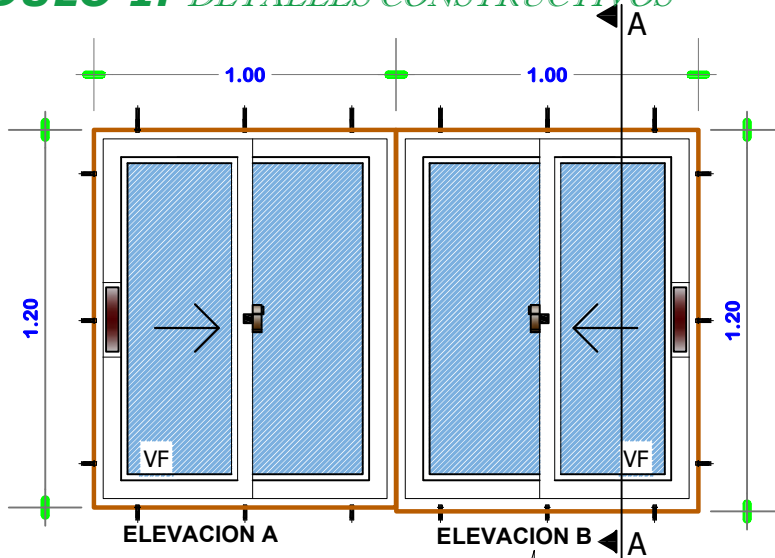

VENTANA TIPO 3 DETALLE VENTANA DE ALUMINIO 1.25 x 1.00 ESC.: 1:25

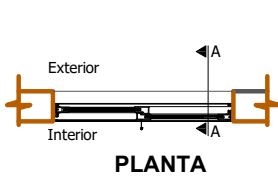
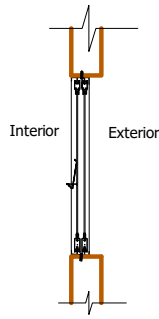
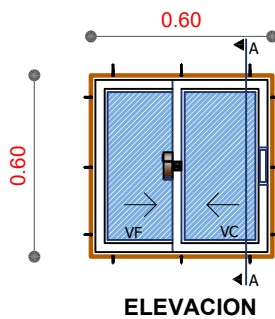

VENTANA TIPO 6 DETALLE VENTANA DE ALUMINIO 0.60 x 0.60 ESC.: 1:25



AGENCIA ESTATAL DE VIVIENDA - POTOSI
PROYECTO: PROYECTO DE VIVIENDA CUALITATIVA EN EL MUNICIPIO DE PUNA -FASE(XII) 2025- POTOSI
MUNICIPIO: PUNA
PROVINCIA: JOSÉ MARIA LINARES
DEPARTAMENTO: POTOSI

DISEÑO ARQUITECTÓNICO:

REVISADO Y APROBADO:

FECHA: MARZO/2025

MODULO: 1

LAMINA: 04/11

MODULO 1: DETALLES CONSTRUCTIVOS

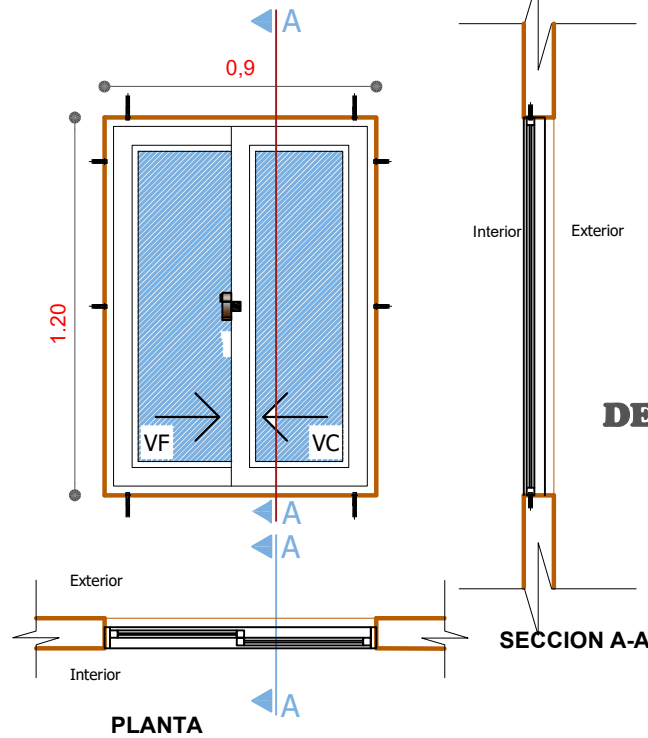

VENTANA TIPO 4
DETALLE VENTANA
DE ALUMINIO 0.90 x 1.25
ESC.: 1:25

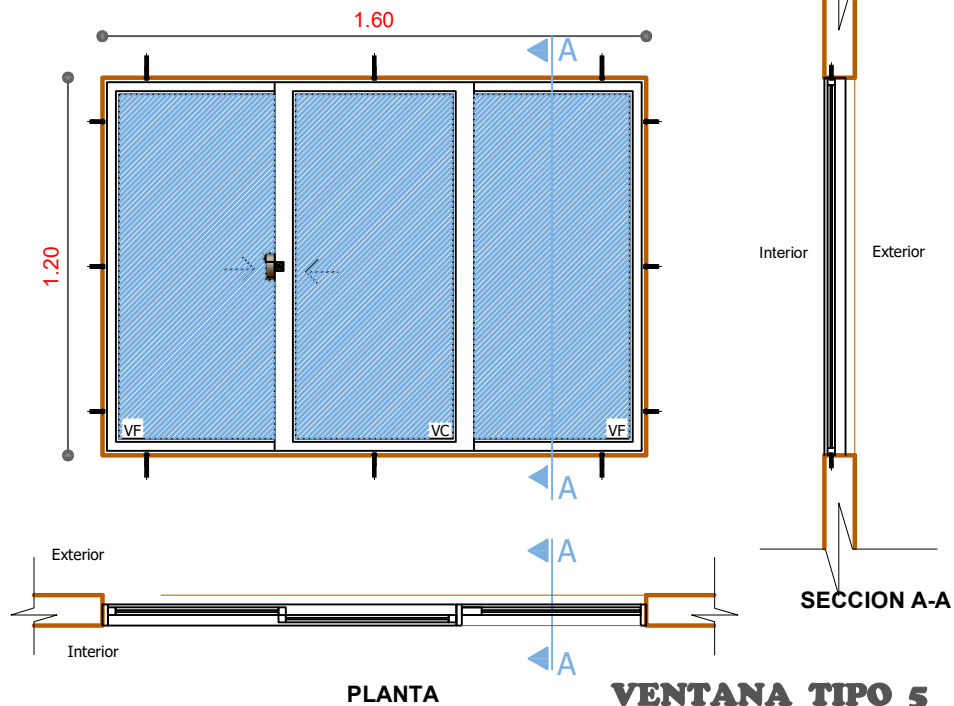

VENTANA TIPO 5
DETALLE VENTANA
DE ALUMINIO 1.25 x 1.80
ESC.: 1:25



AGENCIA ESTATAL DE VIVIENDA - POTOSI
PROYECTO: PROYECTO DE VIVIENDA CUALITATIVA EN EL MUNICIPIO DE PUNA -FASE(XII) 2025- POTOSI
MUNICIPIO: PUNA
PROVINCIA: JOSÉ MARIA LINARES
DEPARTAMENTO: POTOSI

DISEÑO ARQUITECTÓNICO:

REVISADO Y APROBADO:

FECHA: MARZO/2025
MODULO: 1
LAMINA: 05/11

MODULO 1: DETALLES CONSTRUCTIVOS

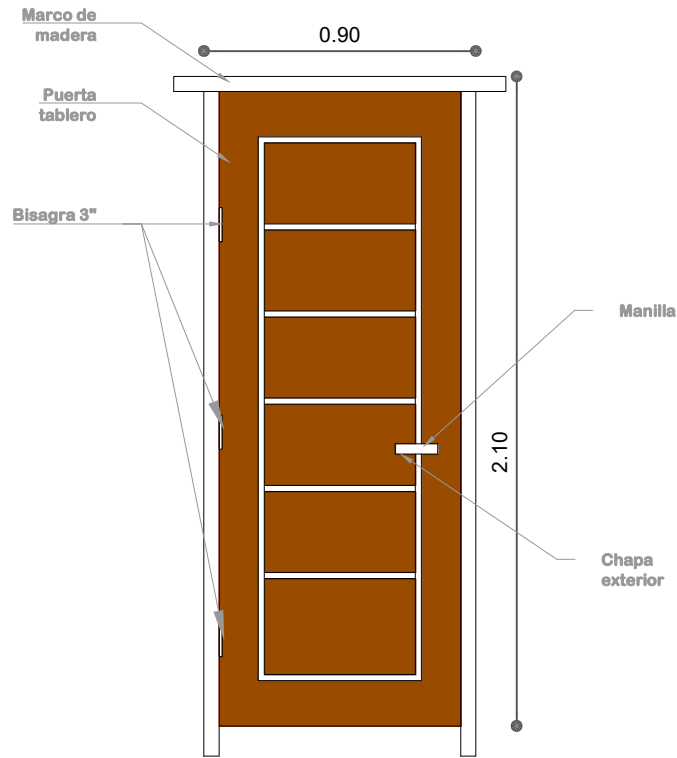

Nota: El material de madera, debera ser pintada y barnizada 3 veces (3 manos)

VISTAS DE PUERTA MIXTA EXTERIOR



Nota: El material de madera y metal, debera ser pintada y barnizada 3 veces (3 manos)



AGENCIA ESTATAL DE VIVIENDA - POTOSI

PROYECTO: PROYECTO DE VIVIENDA CUALITATIVA EN EL MUNICIPIO DE PUNA -FASE(XII) 2025- POTOSI

MUNICIPIO: PUNA

PROVINCIA: JOSÉ MARIA LINARES

DEPARTAMENTO: POTOSI

DISEÑO ARQUITECTÓNICO:

REVISADO Y APROBADO:

FECHA: MARZO/2025

MODULO: 1

LAMINA:

06/11

MODULO 1: DETALLES CONSTRUCTIVOS

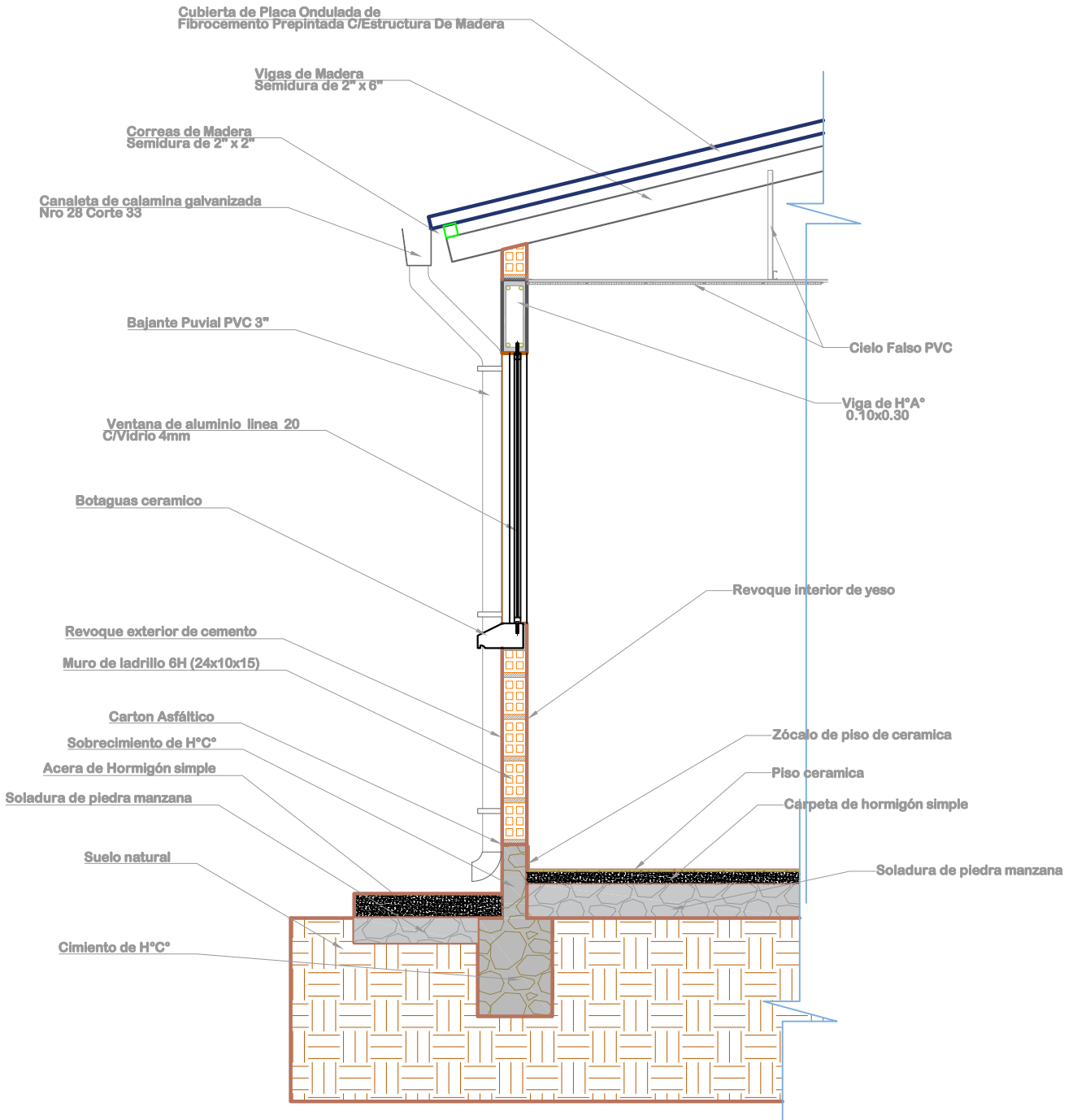

DETALLE CORTE DE BORDE
ESC: 1:25



AGENCIA ESTATAL DE VIVIENDA - POTOSI

PROYECTO:
 PROYECTO DE VIVIENDA CUALITATIVA EN EL MUNICIPIO DE
 PUNA -FASE(XII) 2025- POTOSI

MUNICIPIO:
 PUNA

PROVINCIA:
 JOSÉ MARIA LINARES

DEPARTAMENTO:
 POTOSI

DISEÑO ARQUITECTÓNICO:

REVISADO Y APROBADO:

FECHA:
 MARZO/2025

MODULO:
 1

LAMINA:
 07/11

MODULO 1: DETALLES CONSTRUCTIVOS

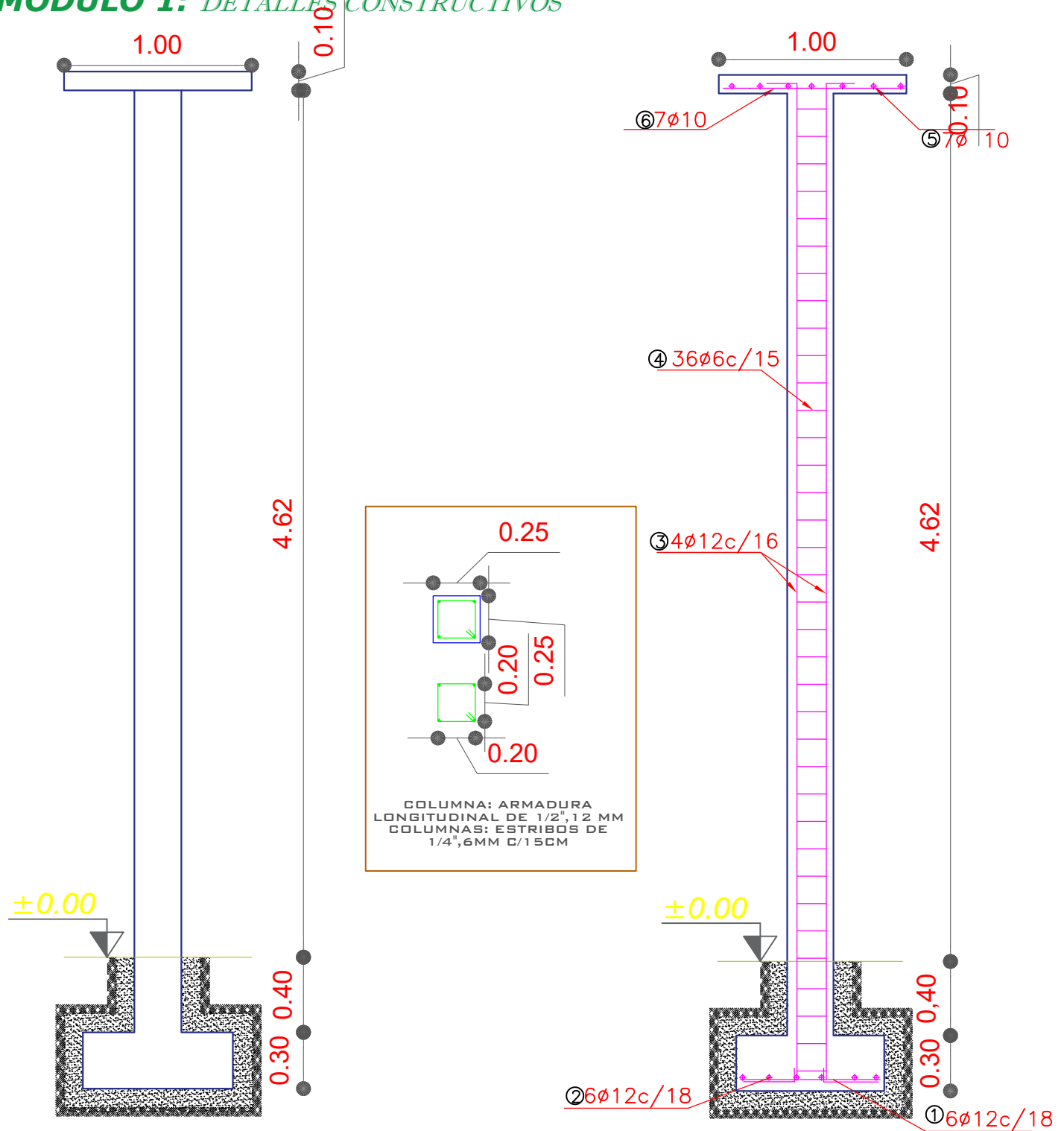

AGENCIA ESTATAL DE VIVIENDA - POTOSI
PROYECTO: PROYECTO DE VIVIENDA CUALITATIVA EN EL MUNICIPIO DE PUNA -FASE(XII) 2025- POTOSI
MUNICIPIO: PUNA
PROVINCIA: JOSÉ MARIA LINARES
DEPARTAMENTO: POTOSI

DISEÑO ARQUITECTÓNICO:

REVISADO Y APROBADO:

FECHA: MARZO/2025
MODULO: 1
LAMINA: 08/11

MODULO 1: DETALLES CONSTRUCTIVOS

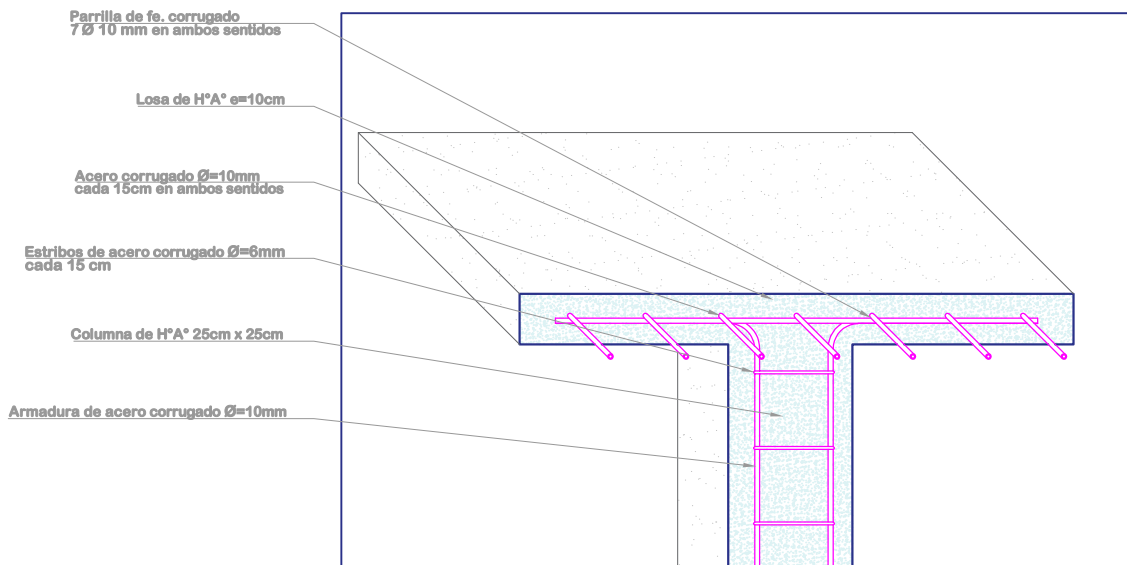
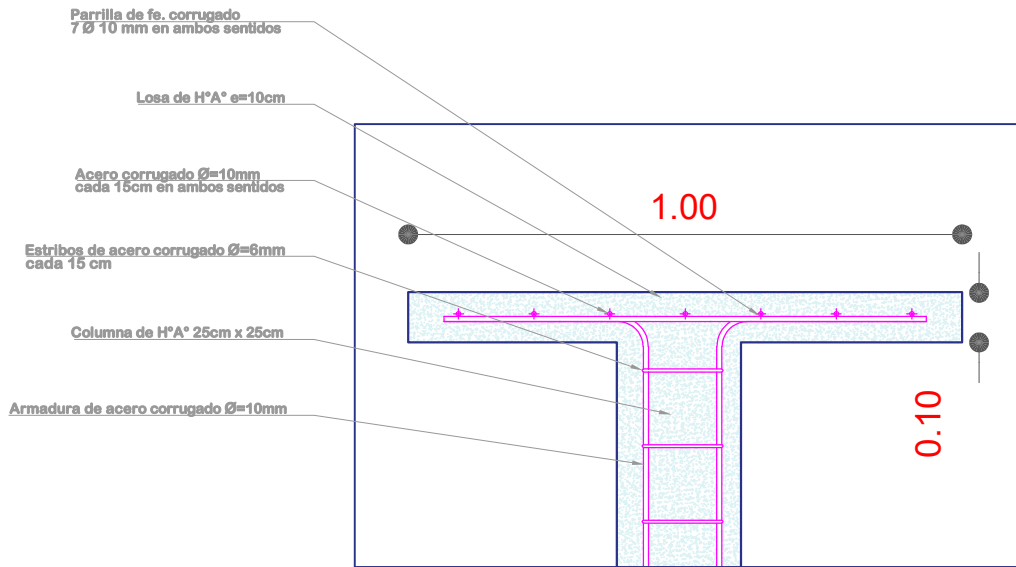

DETALLE DE LOSA PARA TANQUE ELEVADO ESCALA: 1:15



AGENCIA ESTATAL DE VIVIENDA - POTOSI

PROYECTO:
PROYECTO DE VIVIENDA CUALITATIVA EN EL MUNICIPIO DE
PUNA -FASE(XII) 2025- POTOSI

MUNICIPIO: PUNA

PROVINCIA:
JOSÉ MARIA LINARES

DEPARTAMENTO: POTOSI

DISEÑO ARQUITECTÓNICO:

REVISADO Y APROBADO:

FECHA:
MARZO/2025

MODULO: 1

LAMINA:
09/11

MODULO 1: DETALLES CONSTRUCTIVOS

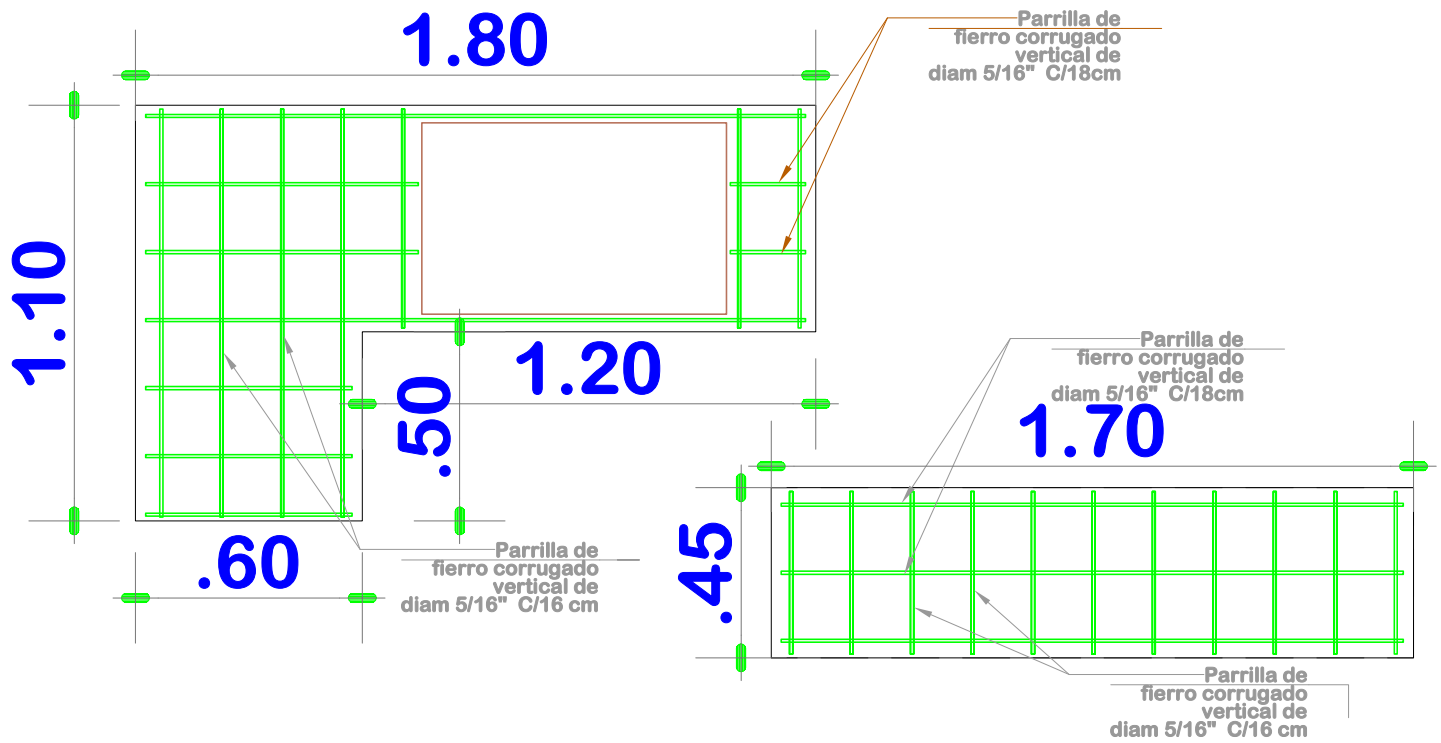

DETALLE DE MESON DE H°A° DE LA COCINA ESC.: 1:20

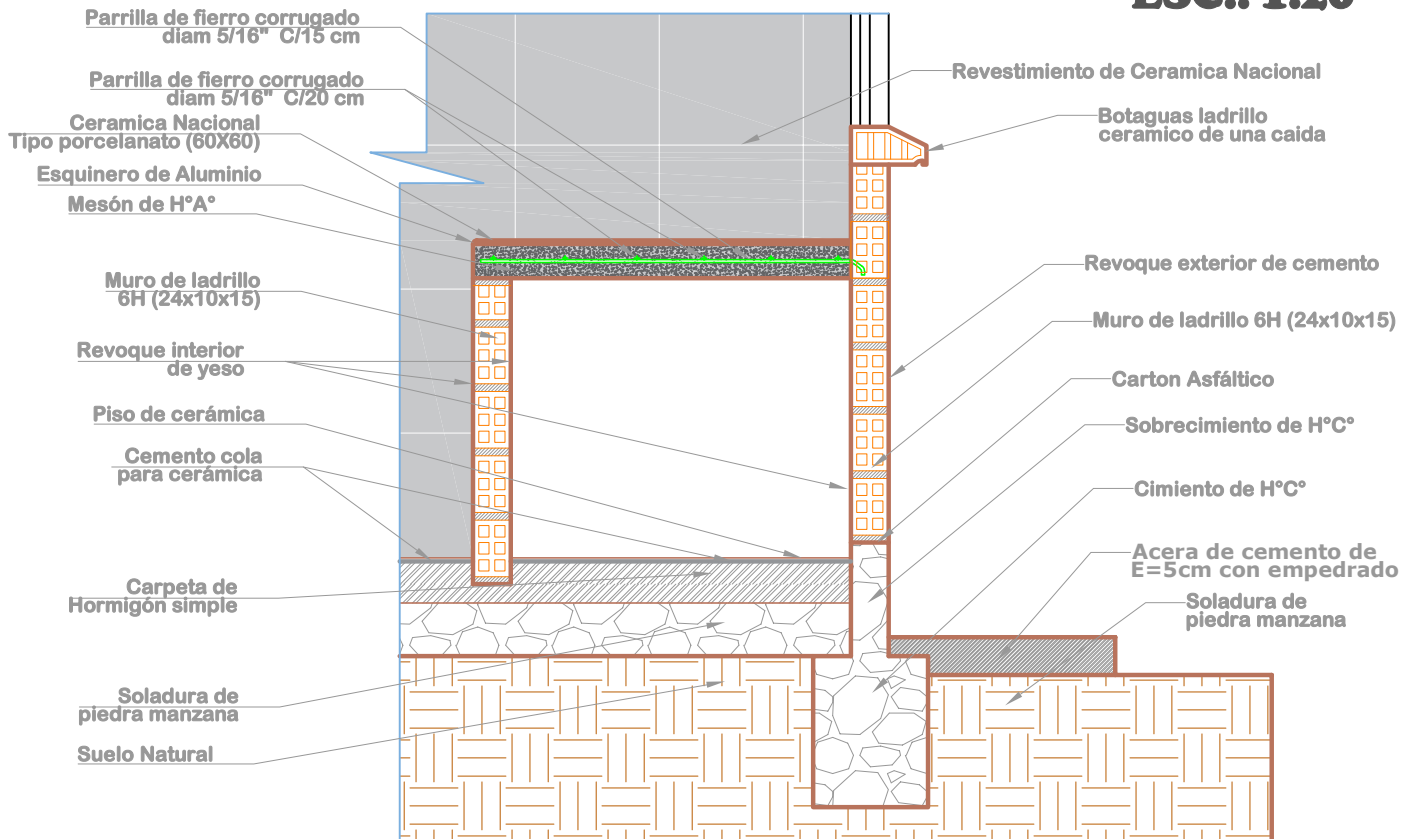

AGENCIA ESTATAL DE VIVIENDA - POTOSI

PROYECTO: PROYECTO DE VIVIENDA CUALITATIVA EN EL MUNICIPIO DE PUNA -FASE(XII) 2025- POTOSI

MUNICIPIO: PUNA

PROVINCIA: JOSÉ MARIA LINARES

DEPARTAMENTO: POTOSI

DISÑO ARQUITECTÓNICO:

REVISADO Y APROBADO:

FECHA: MARZO/2025

MODULO: 1

LAMINA:

10/11

MODULO 1: DETALLES CONSTRUCTIVOS

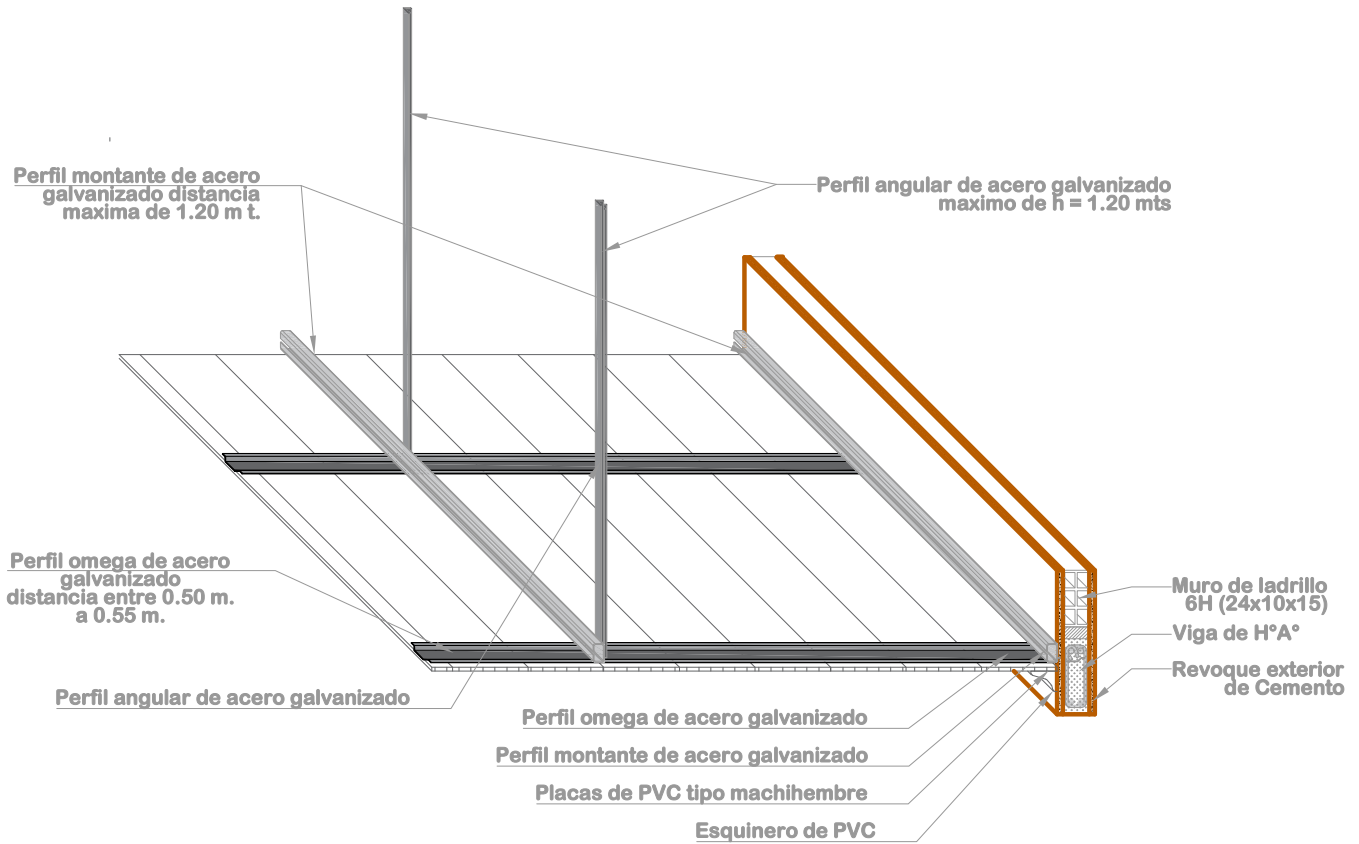

DETALLE DE CIELO FALSO DE PVC ESC: 1:20

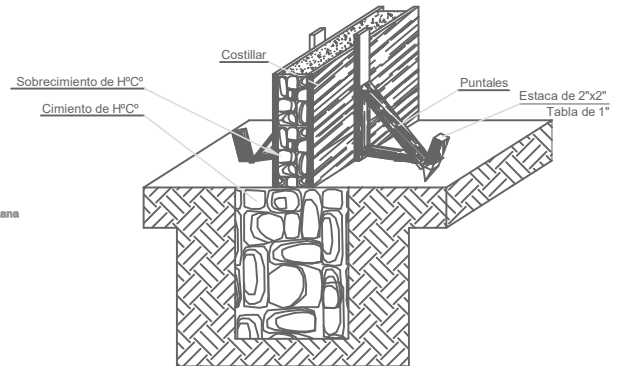
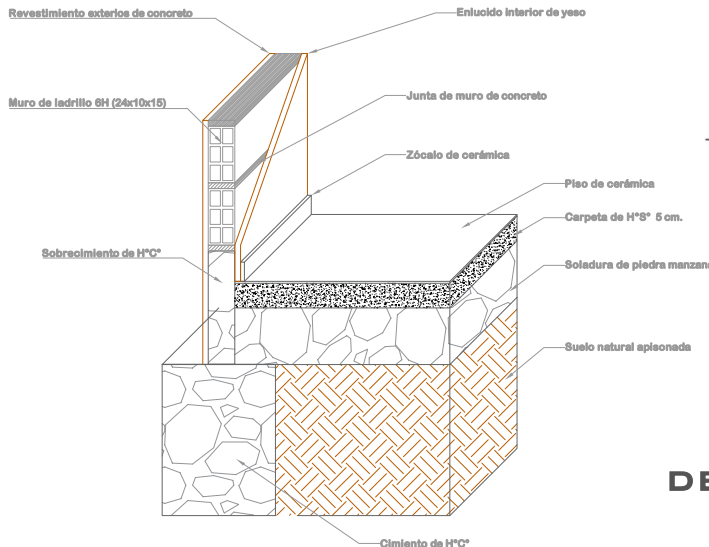

DETALLE ARMADO DE CIMENTO Y SOBRECIMIENTO DE H° C°

DETALLE CIMENTO Y PISO DE CERÁMICA



AGENCIA ESTATAL DE VIVIENDA - POTOSI

PROYECTO: PROYECTO DE VIVIENDA CUALITATIVA EN EL MUNICIPIO DE PUNA -FASE(XII) 2025- POTOSI

MUNICIPIO: PUNA

PROVINCIA: JOSÉ MARIA LINARES

DEPARTAMENTO: POTOSI

DISEÑO ARQUITECTÓNICO:

REVISADO Y APROBADO:

FECHA: MARZO/2025

MODULO: 1

LAMINA: 11/11

MODULO 1: RENDERS - RENOVACION TIPO 2



**VISTA N°1
ELEVACION FRONTAL**

**VISTA N°2
ELEVACION LATERAL**



**VISTA N°3
ELEVACION POSTERIOR**

**VISTA N°3
ELEVACION LATERAL**



AGENCIA ESTATAL DE VIVIENDA - POTOSI
PROYECTO: PROYECTO DE VIVIENDA CUALITATIVA EN EL MUNICIPIO DE PUNA -FASE(XII) 2025- POTOSI
MUNICIPIO: PUNA
PROVINCIA: JOSÉ MARIA LINARES
DEPARTAMENTO: POTOSI

DISEÑO ARQUITECTÓNICO:

REVISADO Y APROBADO:

FECHA: MARZO/2025
SUPERFICIE: 54.55 M2
LAMINA:

01/02

MODULO 1: RENDERS - RENOVACION TIPO 2



AMBIENTE MULTIUSO

COCINA



DORMITORIO 1



DORMITORIO 2



BAÑO



AGENCIA ESTATAL DE VIVIENDA - POTOSI	
PROYECTO: PROYECTO DE VIVIENDA CUALITATIVA EN EL MUNICIPIO DE PUNA -FASE(XII) 2025- POTOSI	
MUNICIPIO:	PUNA
PROVINCIA:	DEPARTAMENTO: POTOSI
JOSÉ MARIA LINARES	

DISEÑO ARQUITECTÓNICO:

REVISADO Y APROBADO:

FECHA:	MARZO/2025
SUPERFICIE:	54.55 M2
LAMINA:	02/02