

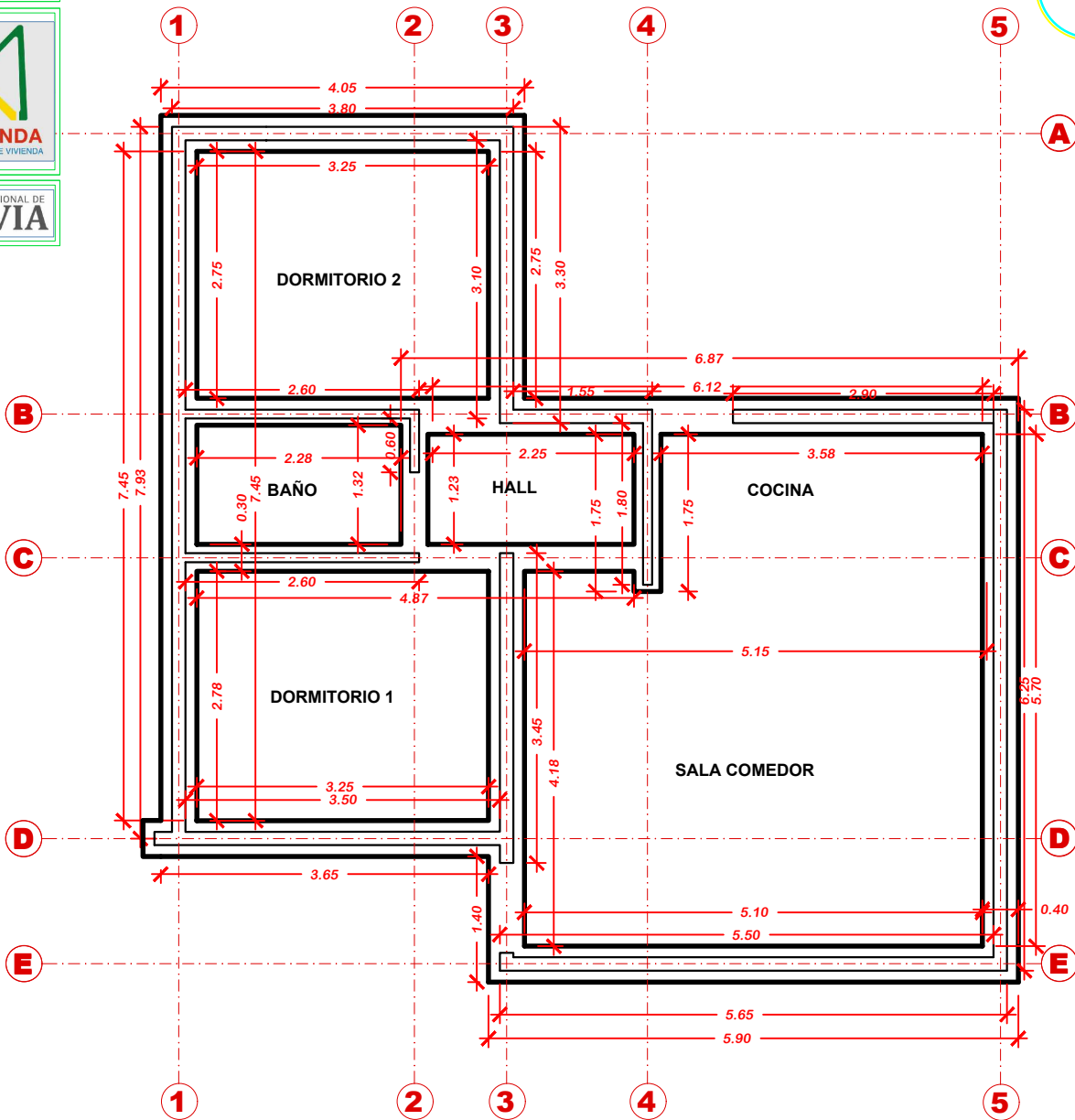

ESTADO PLURINACIONAL DE
BOLIVIA

N.

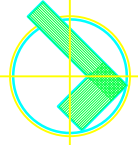

PROYECTO DE VIVIENDA NUEVA AUTOCONSTRUCCION 2025 - TIPO 2

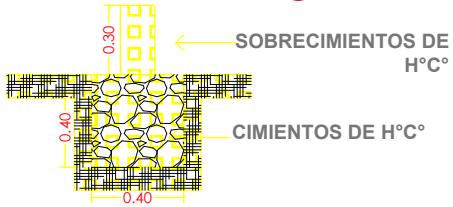

PLANO DE CIMIENTOS

BOLIVIA

AEV-ORU-0510

NOMBRE DEL PROYECTO	DISEÑO ARQUITECTONICO	REVISADO Y APROBADO	DEPARTAMENTAL ORURO	
PROYECTO DE VIVIENDA NUEVA AUTOCONSTRUCCION EN EL MUNICIPIO DE SORACACHI - FASE(XX) 2025 - ORURO			AREA	64.99 m ²
			ESCALA	1:75
			FECHA:	JUNIO 2025
			LAMINA	1 - 22



ESTADO PLURINACIONAL DE BOLIVIA

N.

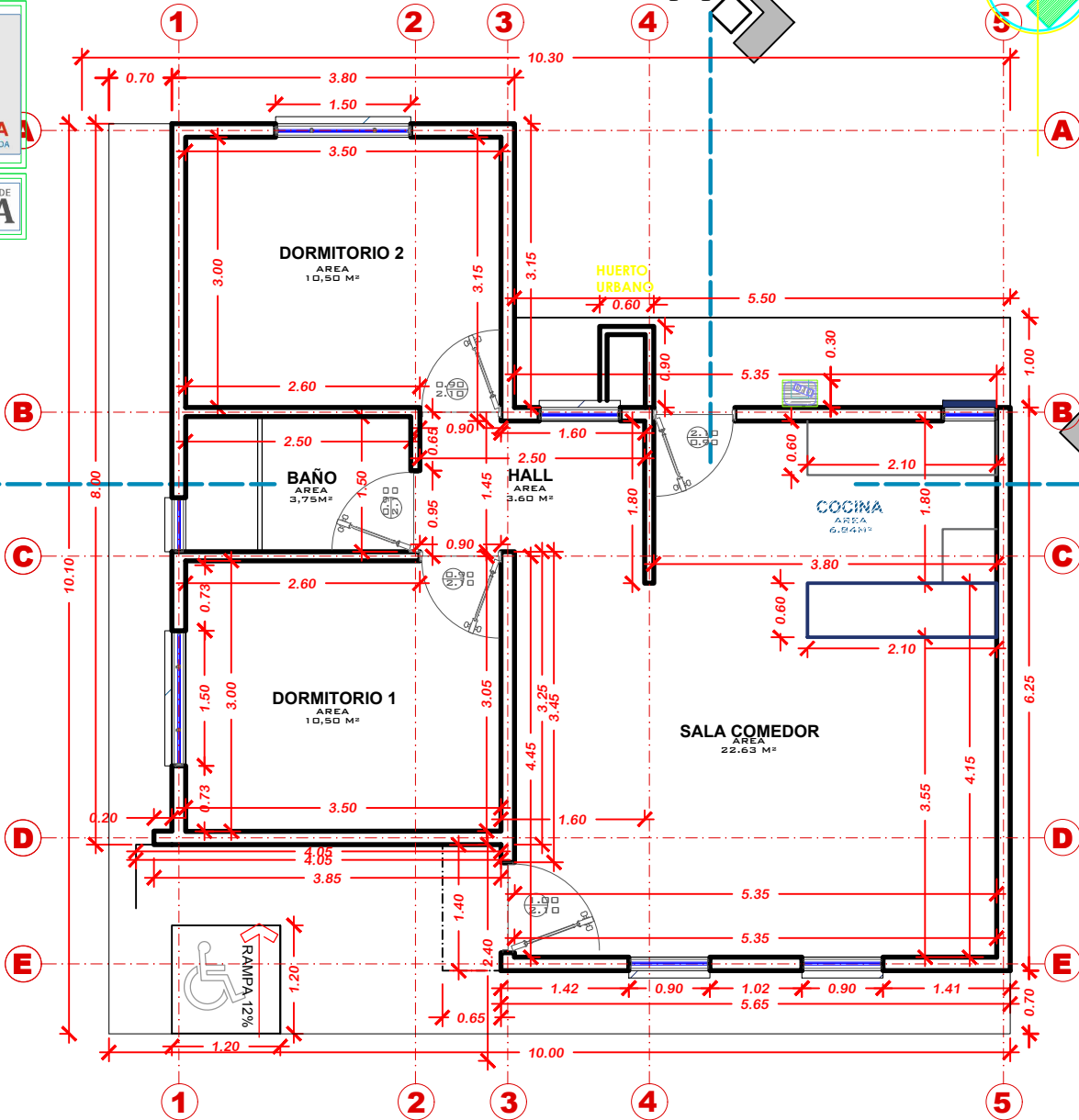
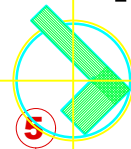

PROYECTO DE VIVIENDA NUEVA AUTOCONSTRUCCION 2025 - TIPO 2

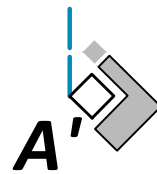

PLANTA ACOTADA



BOLIVIA

AEV-ORU-0510

NOMBRE DEL PROYECTO	DISEÑO ARQUITECTONICO	REVISADO Y APROBADO	DEPARTAMENTAL ORURO	
PROYECTO DE VIVIENDA NUEVA AUTOCONSTRUCCION EN EL MUNICIPIO DE SORACACHI - FASE(XX) 2025 - ORURO			AREA	64.99 m ²
			ESCALA	1:75
			FECHA:	JUNIO 2025
			LAMINA	2 - 22



ESTADO PLURINACIONAL DE
BOLIVIA

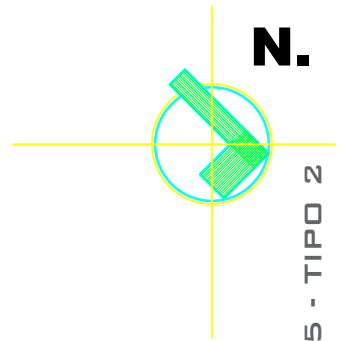

PROYECTO DE VIVIENDA NUEVA AUTOCONSTRUCCION 2025 - TIPO 2



PLANTA AMOBLADA



BOLIVIA

AEV-ORU-0510

NOMBRE DEL PROYECTO	DISEÑO ARQUITECTONICO	REVISADO Y APROBADO	DEPARTAMENTAL ORURO	
PROYECTO DE VIVIENDA NUEVA AUTOCONSTRUCCION EN EL MUNICIPIO DE SORACACHI - FASE(XX) 2025 - ORURO			AREA	64.99 m ²
			ESCALA	1:75
			FECHA: JUNIO 2025	
			LAMINA	3 - 22

AGENCIA ESTATAL DE VIVIENDA - DEPARTAMENTO ORURO

GESTION - 2025



ESTADO PLURINACIONAL DE
BOLIVIA

N.

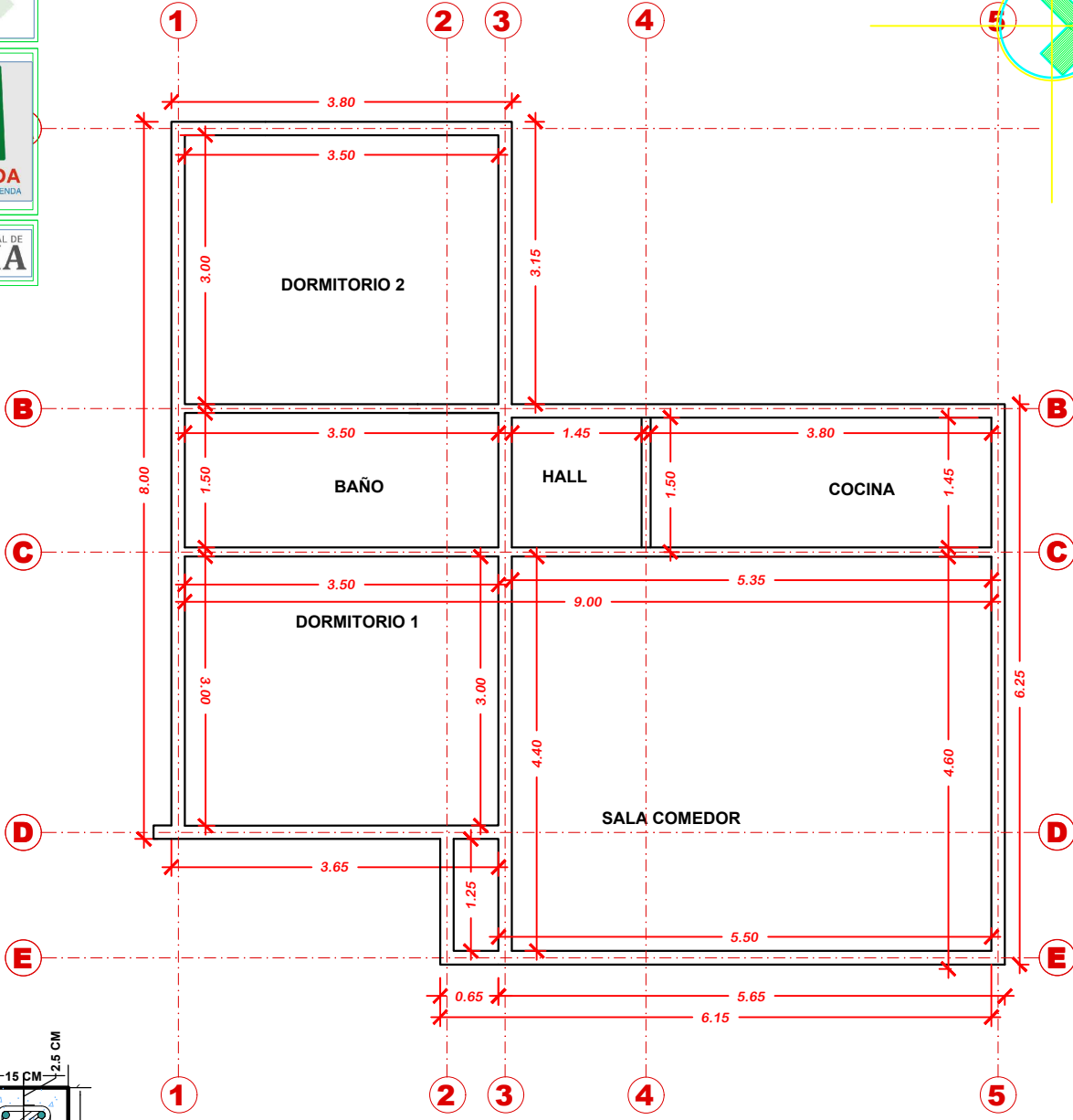
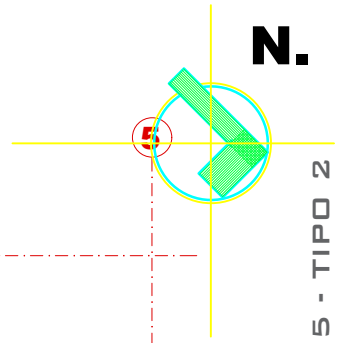

SECCION VIGA
H²A°
Esc. 1:10

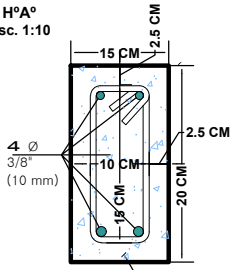

PROYECTO DE VIVIENDA NUEVA AUTOCONSTRUCCION 2025 - TIPO 2

PLANO DE VIGAS



BOLIVIA

AEV-ORU-0510

NOMBRE DEL PROYECTO	DISEÑO ARQUITECTONICO	REVISADO Y APROBADO	DEPARTAMENTAL ORURO	
PROYECTO DE VIVIENDA NUEVA AUTOCONSTRUCCION EN EL MUNICIPIO DE SORACACHI - FASE(XX) 2025 - ORURO			AREA	64.99 m ²
			ESCALA	1:75
			FECHA: JUNIO 2025	
			LAMINA	4 - 22



ESTADO PLURINACIONAL DE
BOLIVIA

N.

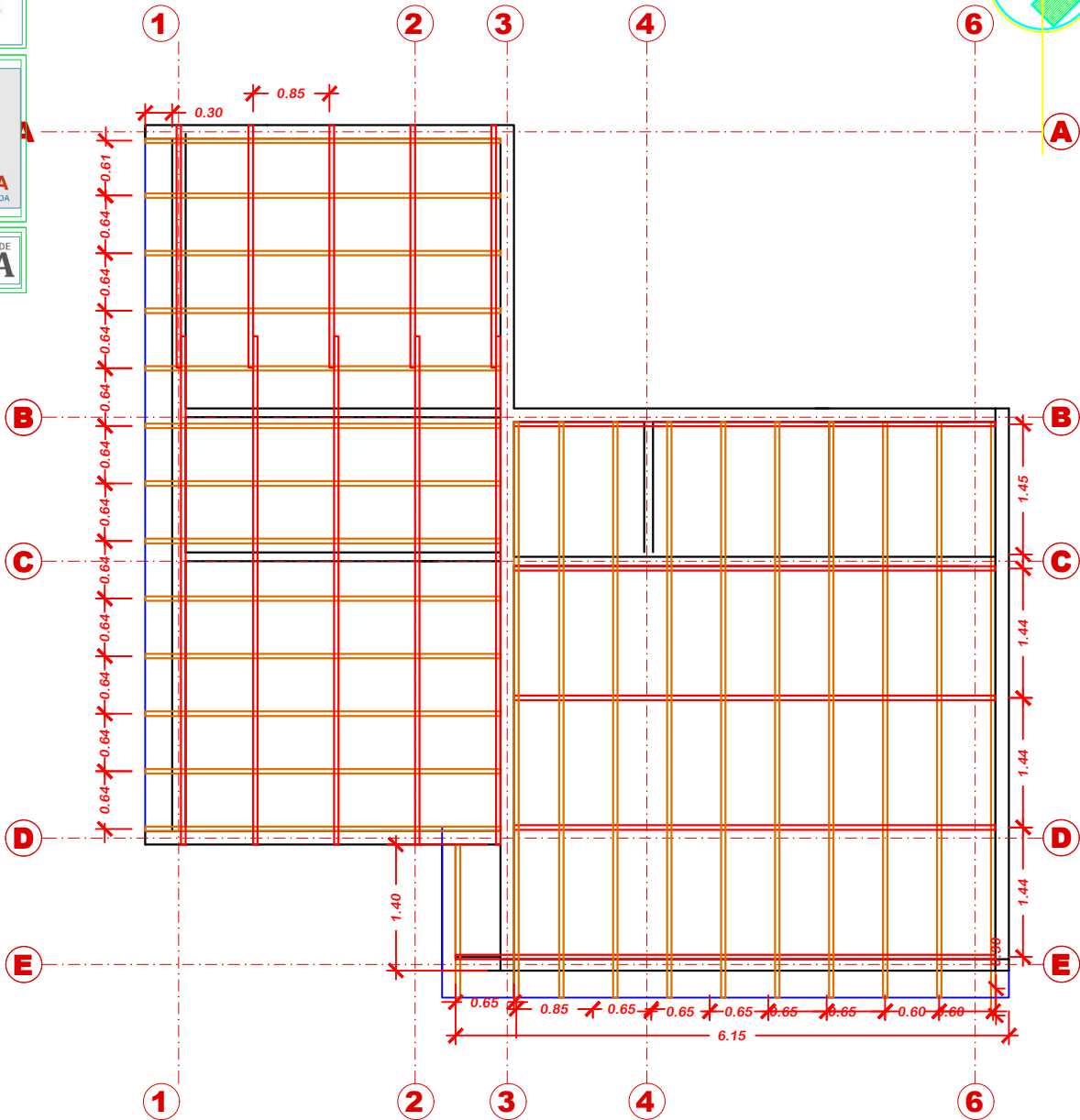
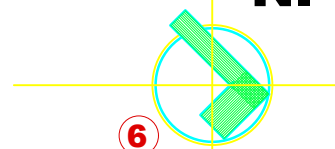

PROYECTO DE VIVIENDA NUEVA AUTOCONSTRUCCION 2025 - TIPO 2

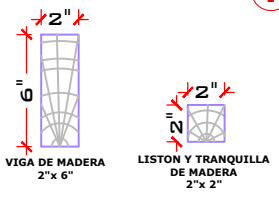

PLANO MADERAMEN

AEV-ORU-0510

NOMBRE DEL PROYECTO	DISEÑO ARQUITECTONICO	REVISADO Y APROBADO	DEPARTAMENTAL ORURO	
PROYECTO DE VIVIENDA NUEVA AUTOCONSTRUCCION EN EL MUNICIPIO DE SORACACHI - FASE(XX) 2025 - ORURO			AREA	64.99 m ²
			ESCALA	1:75
			FECHA: FEBRERO 2025	
			LAMINA	5 - 22



ESTADO PLURINACIONAL DE BOLIVIA

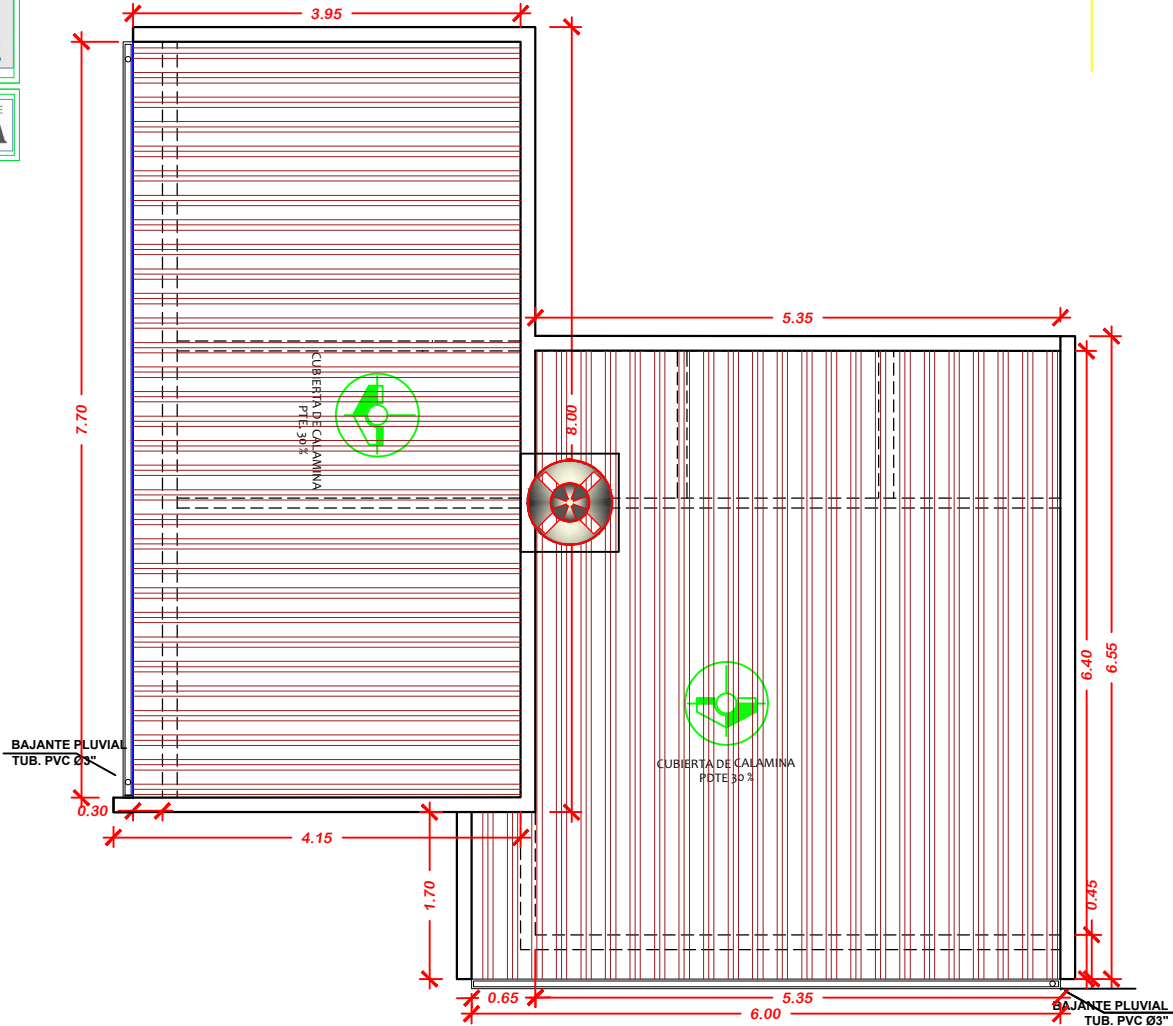
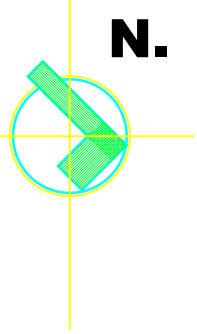

PROYECTO DE VIVIENDA NUEVA AUTOCONSTRUCCION 2025 - TIPO 2

PLANO DE CUBIERTAS



BOLIVIA

AEV-ORU-0510

NOMBRE DEL PROYECTO	DISEÑO ARQUITECTONICO	REVISADO Y APROBADO	DEPARTAMENTAL ORURO	
PROYECTO DE VIVIENDA NUEVA AUTOCONSTRUCCION EN EL MUNICIPIO DE SORACACHI - FASE(XX) 2025 - ORURO			AREA	64.99 m ²
			ESCALA	1:75
			FECHA: JUNIO 2025	
			LAMINA	6 - 22



ESTADO PLURINACIONAL DE
BOLIVIA

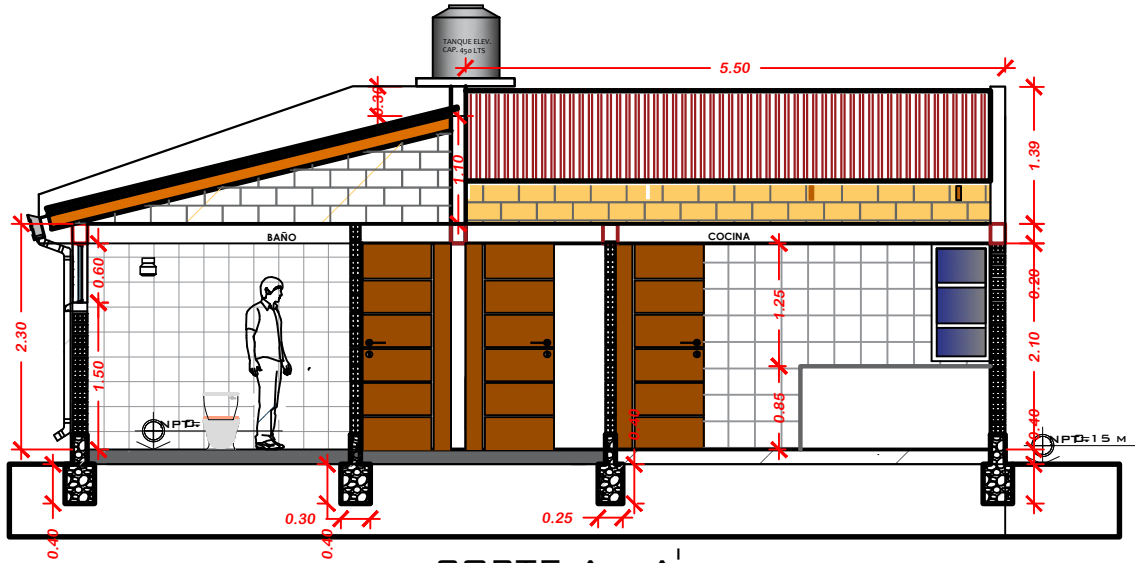

CORTE A - A^I

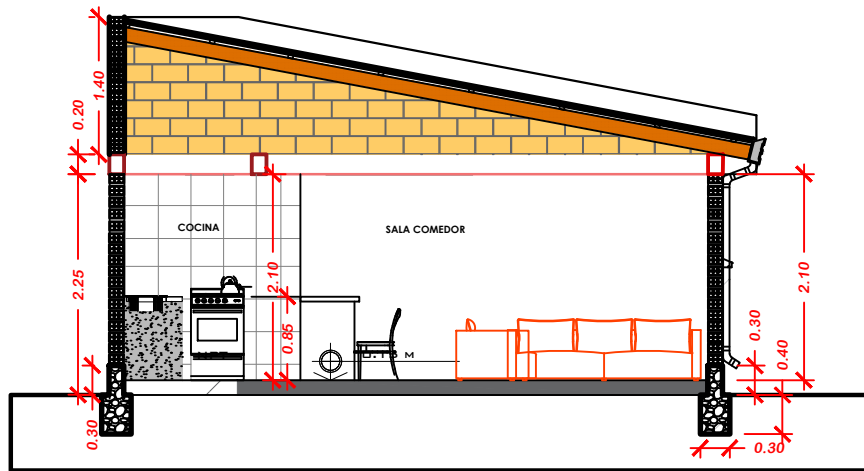

CORTE B - B^I

PROYECTO DE VIVIENDA NUEVA AUTOCONSTRUCCION 2025 - TIPO 2

PLANO CORTES

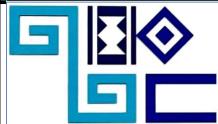

BOLIVIA

AEV-ORU-0510

NOMBRE DEL PROYECTO	DISEÑO ARQUITECTONICO	REVISADO Y APROBADO	DEPARTAMENTAL ORURO	
PROYECTO DE VIVIENDA NUEVA AUTOCONSTRUCCION EN EL MUNICIPIO DE SORACACHI - FASE(XX) 2025 - ORURO			AREA	64.99 m ²
			ESCALA	1:75
			FECHA:	JUNIO 2025
			LAMINA	7 - 22



ESTADO PLURINACIONAL DE
BOLIVIA

N.

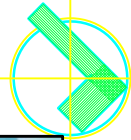

PROYECTO DE VIVIENDA NUEVA AUTOCONSTRUCCION 2025 - TIPO 2



ELEVACION FRONTAL



ELEVACION LATERAL

PLANO ELEVACIONES

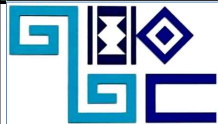

BOLIVIA

AEV-ORU-0510

NOMBRE DEL PROYECTO	DISEÑO ARQUITECTONICO	REVISADO Y APROBADO	DEPARTAMENTAL ORURO	
PROYECTO DE VIVIENDA NUEVA AUTOCONSTRUCCION EN EL MUNICIPIO DE SORACACHI - FASE(XX) 2025 - ORURO			AREA	64.99 m ²
			ESCALA	1:75
			FECHA: JUNIO 2025	
			LAMINA	8 - 22



ESTADO PLURINACIONAL DE
BOLIVIA

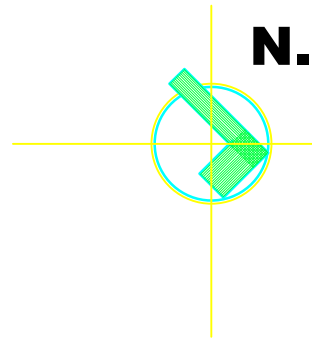

PROYECTO DE VIVIENDA NUEVA AUTOCONSTRUCCION 2025 - TIPO 2

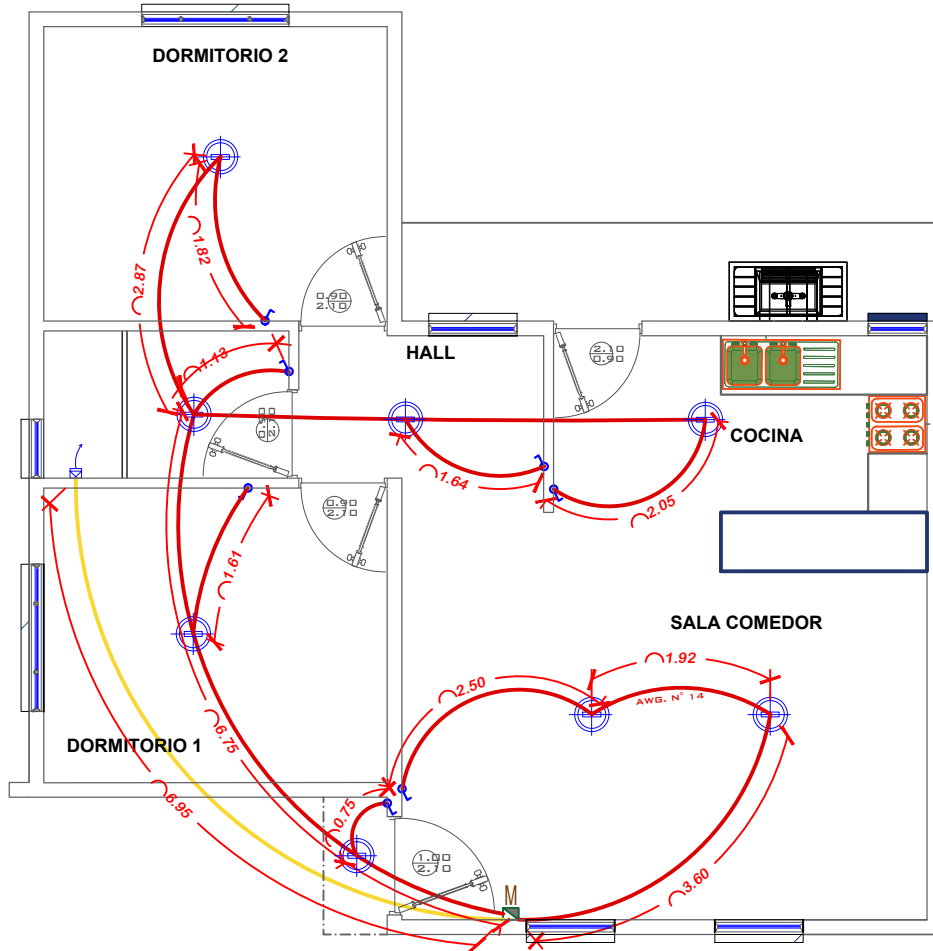

SIMBOLOGIA Y REFERENCIAS	
	TABLERO DE DISTRIBUCION
	C1-C2-C3 CIRCUITOS
	CABLE N°12 TOMACORRIENTES
	ILUMINACION INCANDESCENTE RECEPTOR DE 220V/100W
	INTERRUPTOR SIMPLE

INSTALACION ELECTRICA



BOLIVIA

AEV-ORU-0510

NOMBRE DEL PROYECTO	DISEÑO ARQUITECTONICO	REVISADO Y APROBADO	DEPARTAMENTAL ORURO	
PROYECTO DE VIVIENDA NUEVA AUTOCONSTRUCCION EN EL MUNICIPIO DE SORACACHI - FASE(XX) 2025 - ORURO			AREA	64.99 m ²
			ESCALA	1:75
			FECHA: JUNIO 2025	
			LAMINA	9 - 22



ESTADO PLURINACIONAL DE
BOLIVIA

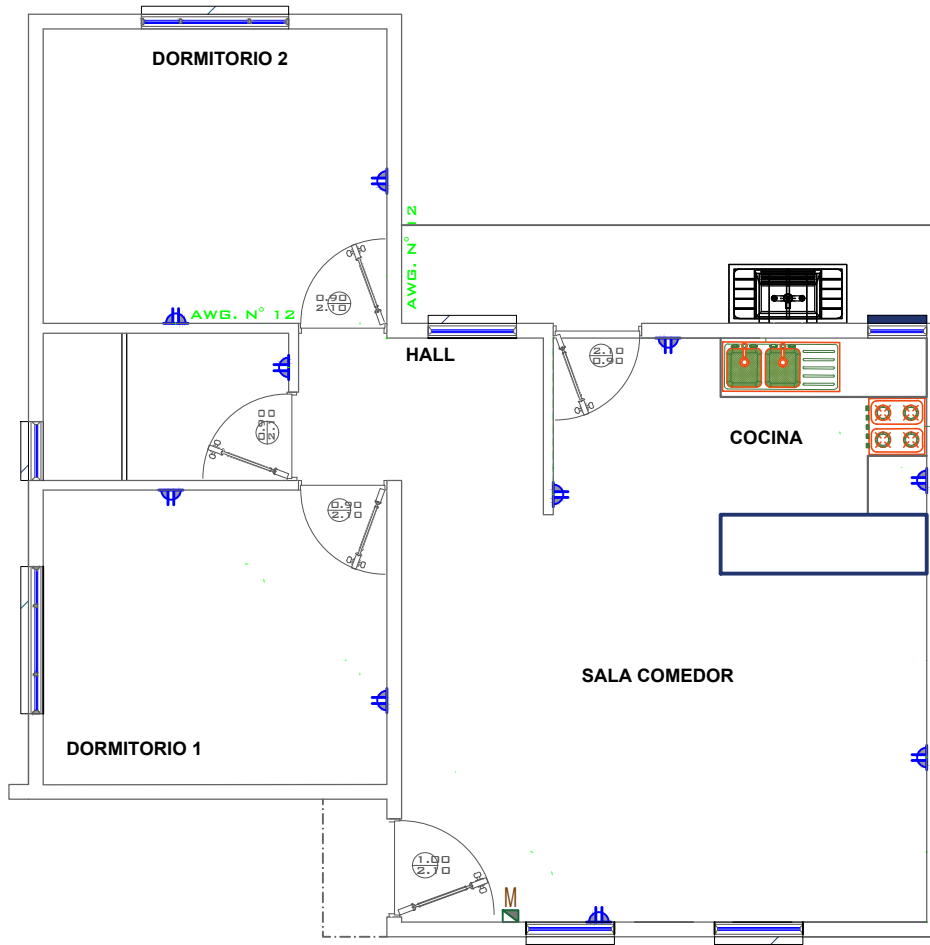
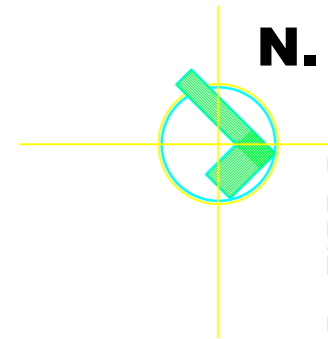

PROYECTO DE VIVIENDA NUEVA AUTOCONSTRUCCION 2025 - TIPO 2

SIMBOLOGIA Y REFERENCIAS	
	TABLERO DE DISTRIBUCION
	CIRCUITOS
	CABLE N°12 TOMACORRIENTES
	ILUMINACION INCANDESCENTE
	INTERRUPTOR SIMPLE

INSTALACION ELECTRICA

BOLIVIA

AEV-ORU-0510

NOMBRE DEL PROYECTO	DISENO ARQUITECTONICO	REVISADO Y APROBADO	DEPARTAMENTAL ORURO	
PROYECTO DE VIVIENDA NUEVA AUTOCONSTRUCCION EN EL MUNICIPIO DE SORACACHI - FASE(XX) 2025 - ORURO			AREA	64.99 m ²
			ESCALA	1:75
			FECHA: JUNIO 2025	
			LAMINA	10 - 22



ESTADO PLURINACIONAL DE
BOLIVIA

N.

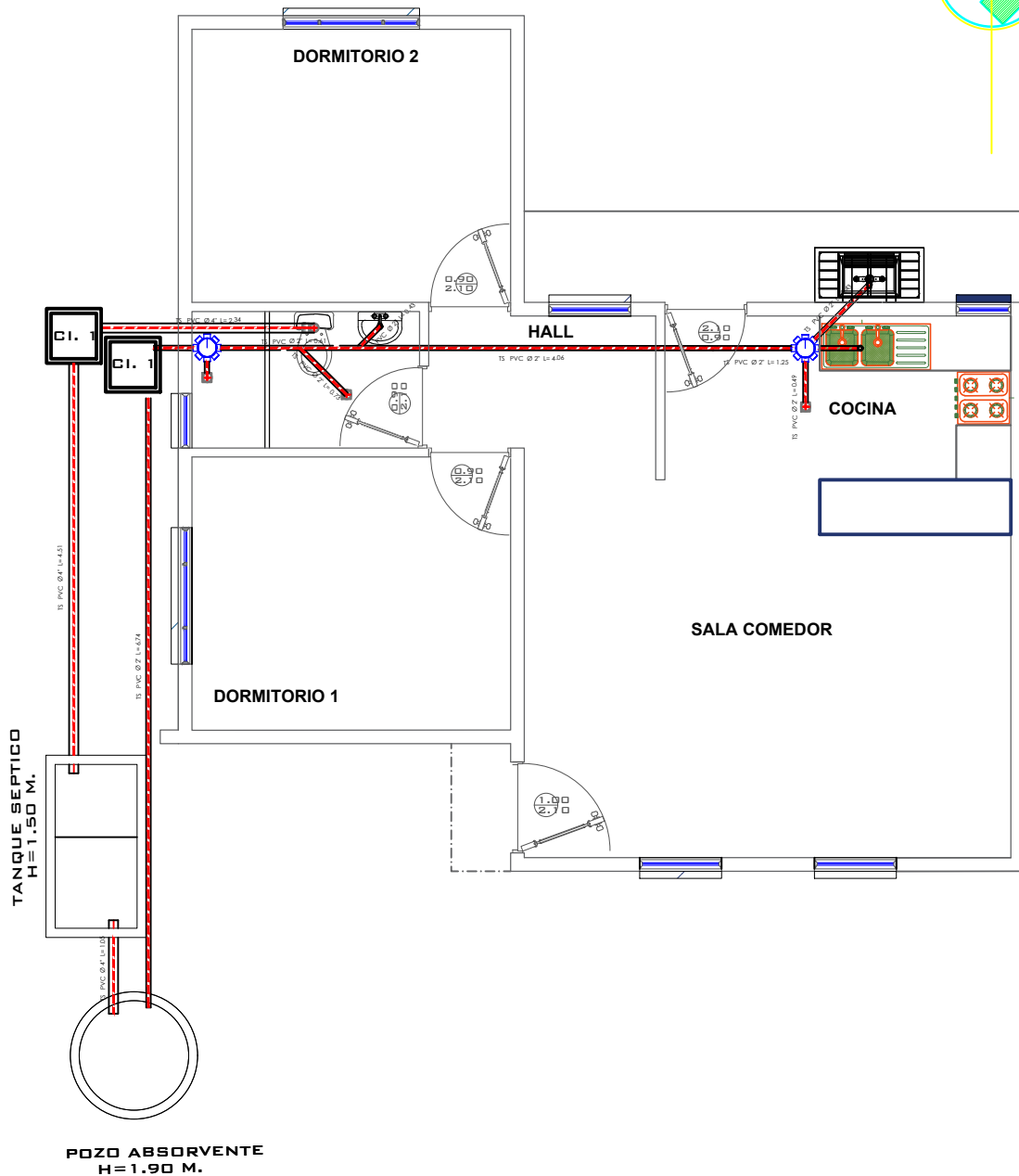
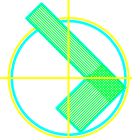

PROYECTO DE VIVIENDA NUEVA AUTOCONSTRUCCION 2025 - TIPO 2

INSTALACION SANITARIA



BOLIVIA

AEV-ORU-0510

NOMBRE DEL PROYECTO	DISEÑO ARQUITECTONICO	REVISADO Y APROBADO	DEPARTAMENTAL ORURO	
PROYECTO DE VIVIENDA NUEVA AUTOCONSTRUCCION EN EL MUNICIPIO DE SORACACHI - FASE(XX) 2025 - ORURO			AREA	64.99 m ²
			ESCALA	1:75
			FECHA:	JUNIO 2025
			LAMINA	11 - 22



ESTADO PLURINACIONAL DE
BOLIVIA

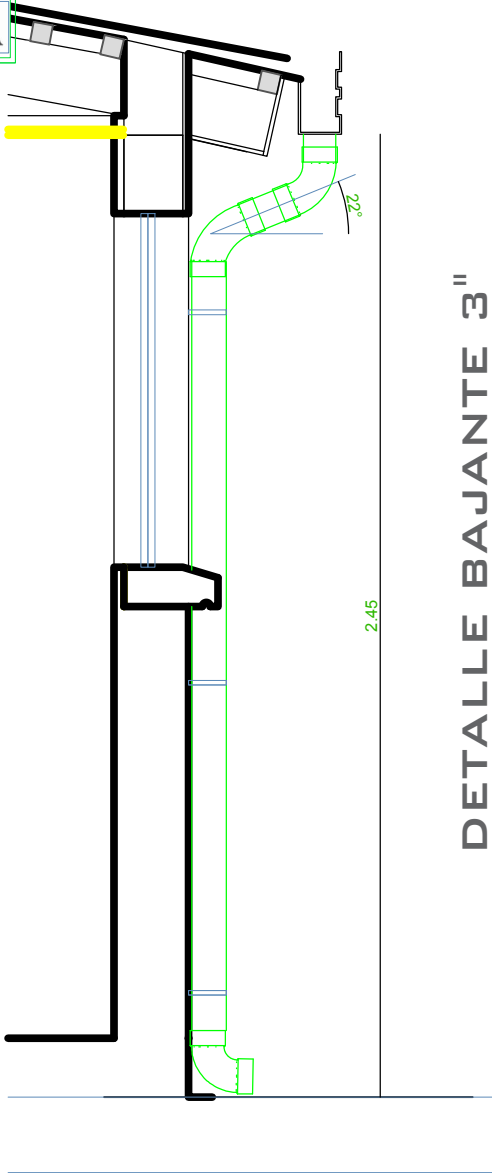

DETALLE BAJANTE 3"

DETALLE BATAN DE PIEDRA

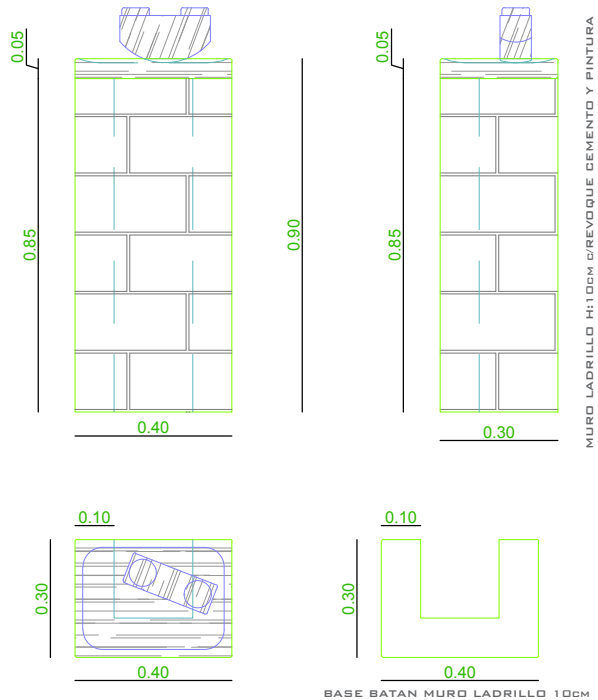

MURO LADRILLO H:1.00CM C/REVOQUE CEMENTO Y PINTURA

BASE BATAN MURO LADRILLO 10cm

PROYECTO DE VIVIENDA NUEVA AUTOCONSTRUCCION 2025 TIPOLOGIA 1



BOLIVIA

AEV-ORU-0510

NOMBRE DEL PROYECTO

DISEÑO ARQUITECTONICO

REVISADO Y APROBADO

DEPARTAMENTAL
ORURO

PROYECTO DE VIVIENDA
NUEVA AUTOCONSTRUCCION
EN EL MUNICIPIO DE
SORACACHI - FASE(XX) 2025 -
ORURO

AREA 78.49 m²

ESCALA 1:75

FECHA: JUNIO 2025

LAMINA

12 - 22

AGENCIA ESTATAL DE VIVIENDA - DEPARTAMENTO ORURO

GESTION - 2025



ESTADO PLURINACIONAL DE
BOLIVIA

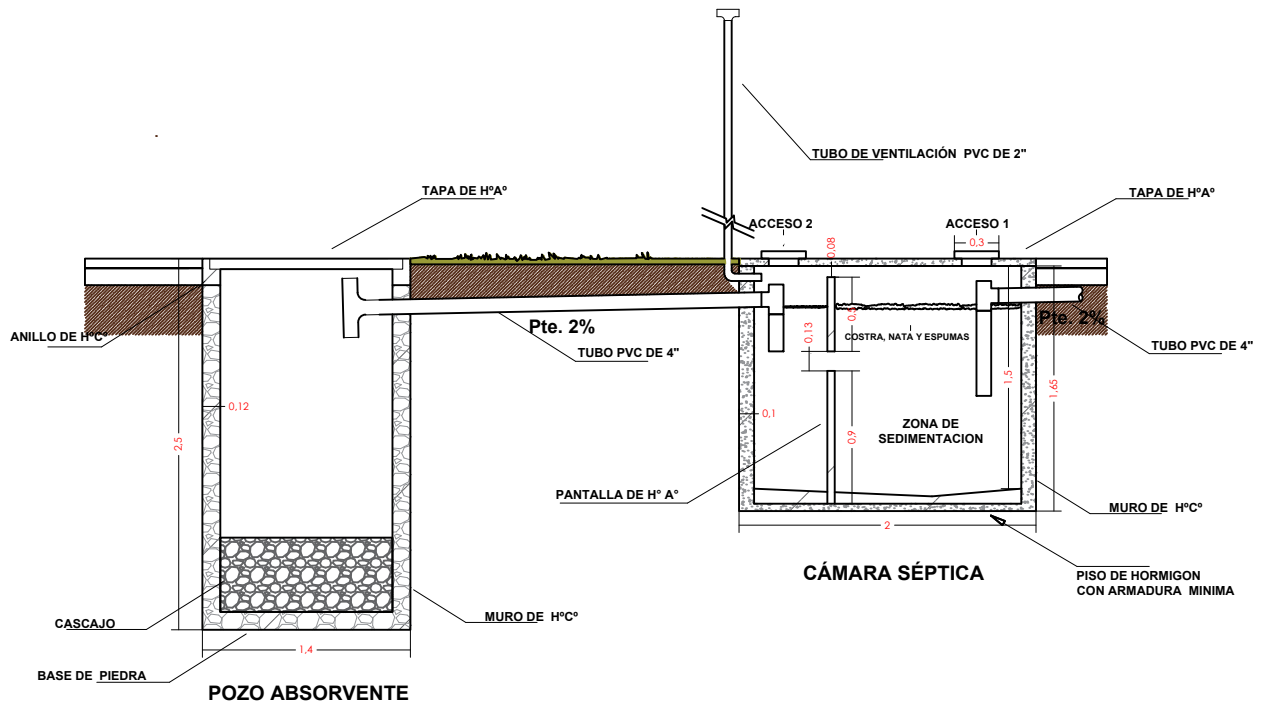
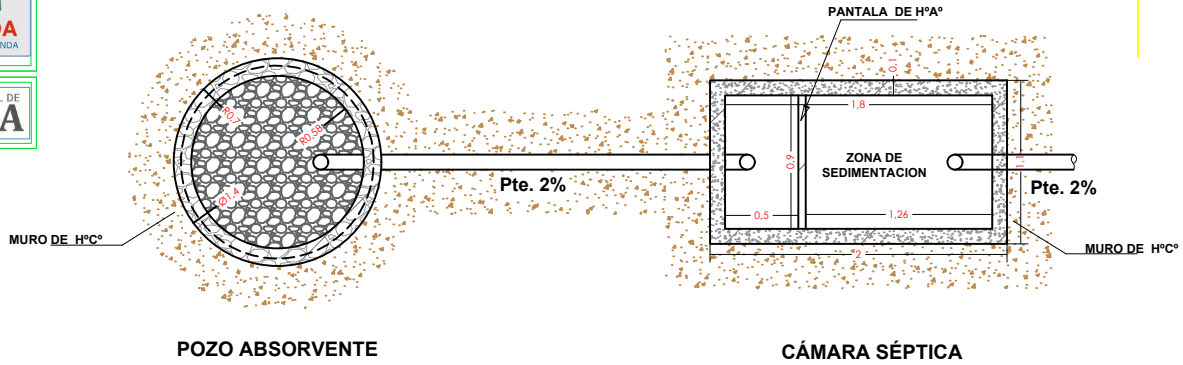
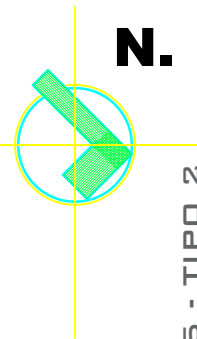

PROYECTO DE VIVIENDA NUEVA AUTOCONSTRUCCION 2025 - TIPO 2

PLANO CAMARA Y POZO ABSORBENTE



BOLIVIA

AEV-ORU-0510

NOMBRE DEL PROYECTO	DISEÑO ARQUITECTONICO	REVISADO Y APROBADO	DEPARTAMENTAL ORURO	
PROYECTO DE VIVIENDA NUEVA AUTOCONSTRUCCION EN EL MUNICIPIO DE SORACACHI - FASE(XX) 2025 - ORURO			AREA	64.99 m ²
			ESCALA	1:75
			FECHA: JUNIO 2025	
			LAMINA	13 - 22



ESTADO PLURINACIONAL DE
BOLIVIA

N.

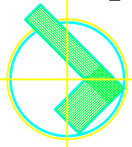

PROYECTO DE VIVIENDA NUEVA AUTOCONSTRUCCION 2025 - TIPO 2

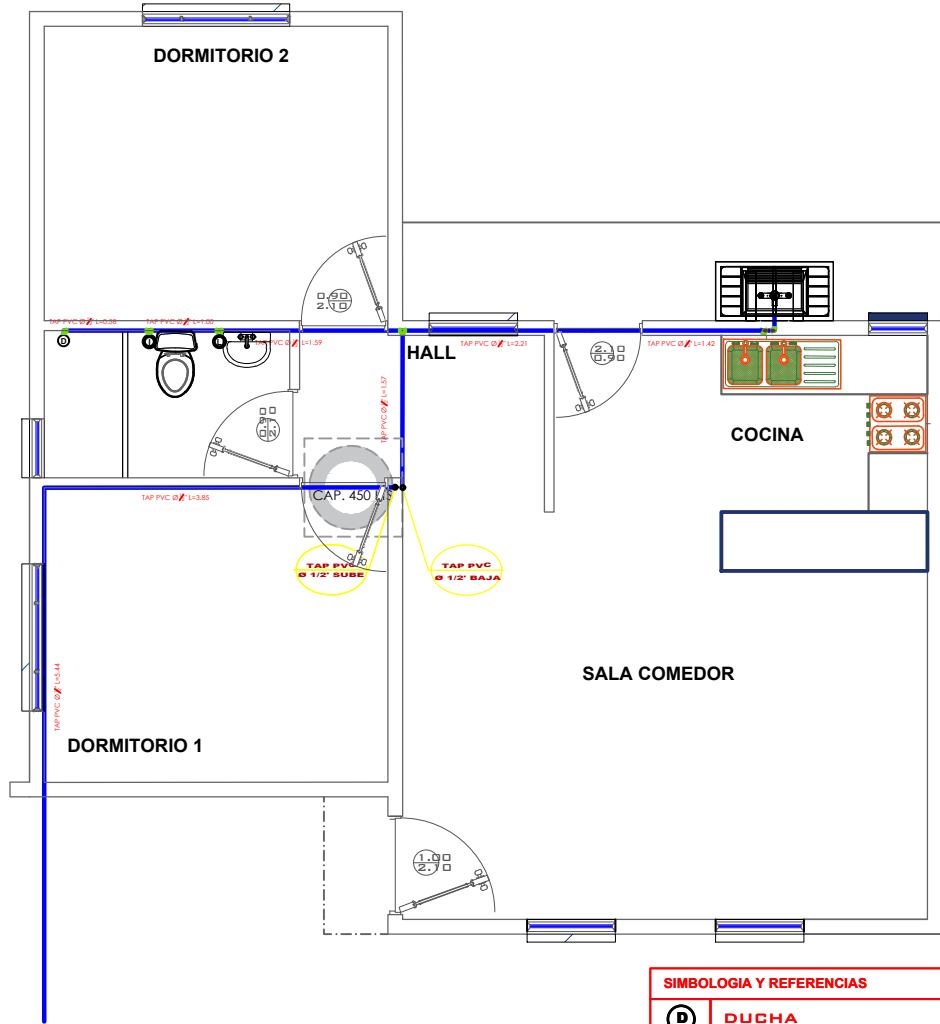

SIMBOLOGIA Y REFERENCIAS	
	DUCHA
	INODORO
	LAVANDERIA
	LAVAMANOS
	LAVAPLATOS
	MEDIDOR
	TUBERIA DE AGUA POTABLE
	LLAVE DE PASO

INSTALACION AGUA POTABLE

AEV-ORU-0510

NOMBRE DEL PROYECTO	DISEÑO ARQUITECTONICO	REVISADO Y APROBADO	DEPARTAMENTAL ORURO	
PROYECTO DE VIVIENDA NUEVA AUTOCONSTRUCCION EN EL MUNICIPIO DE SORACACHI - FASE(XX) 2025 - ORURO			AREA	64.99 m ²
			ESCALA	1:75
			FECHA: JUNIO 2025	
			LAMINA	14 - 22



ESTADO PLURINACIONAL DE
BOLIVIA

N.

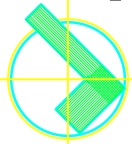

PROYECTO DE VIVIENDA NUEVA AUTOCONSTRUCCION 2025 - TIPO 2

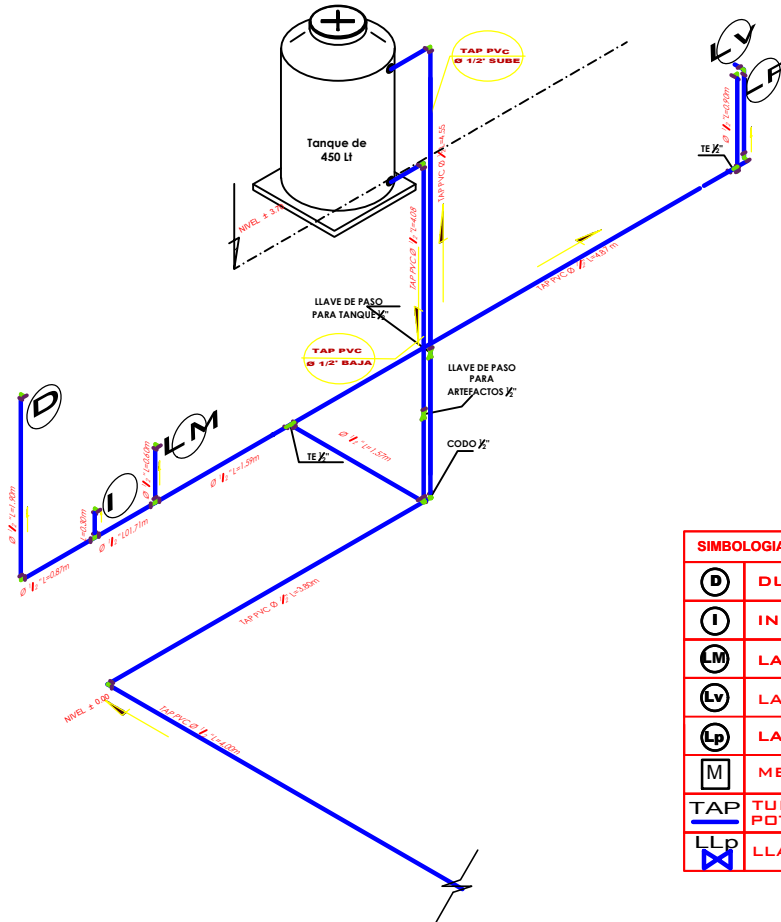

SIMBOLOGIA Y REFERENCIAS	
	DUCHA
	INODORO
	LAVAMANOS
	LAVANDERIA
	LAVAPLATOS
	MEDIDOR
	TUBERIA DE AGUA POTABLE
	LLAVE DE PASO

ISOMETRICO AGUA POTABLE



BOLIVIA

AEV-ORU-0510

NOMBRE DEL PROYECTO	DISEÑO ARQUITECTONICO	REVISADO Y APROBADO	DEPARTAMENTAL ORURO	
PROYECTO DE VIVIENDA NUEVA AUTOCONSTRUCCION EN EL MUNICIPIO DE SORACACHI - FASE(XX) 2025 - ORURO			AREA	64.99 m ²
			ESCALA	1:75
			FECHA: JUNIO 2025	
			LAMINA	15 - 22



ESTADO PLURINACIONAL DE
BOLIVIA

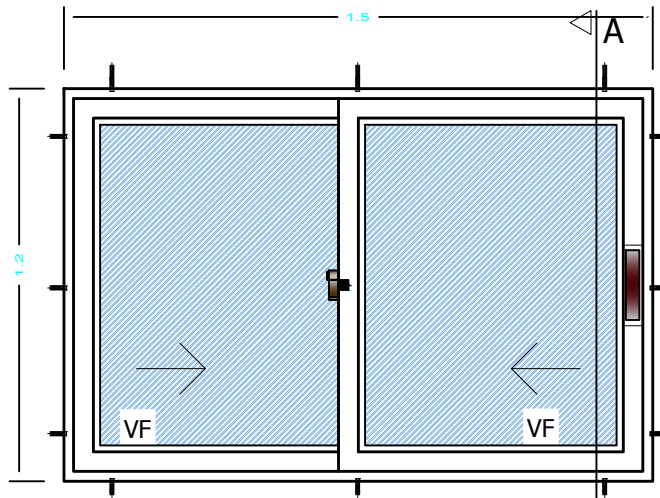

ELEVACION

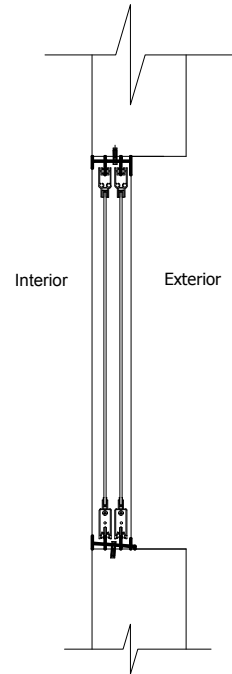

SECCION A-A

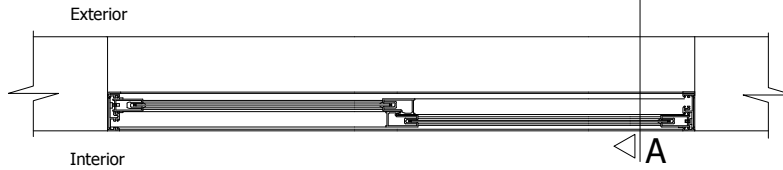

PLANTA

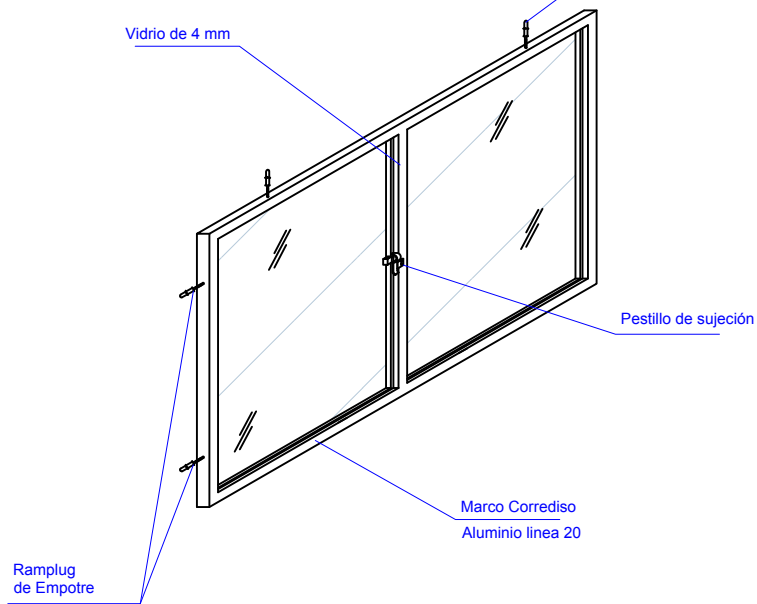

PROYECTO DE VIVIENDA NUEVA AUTOCONSTRUCCION 2025 - TIPO 2

DETALLE: VENTANA DE ALUMINIO



BOLIVIA

AEV-ORU-0510

NOMBRE DEL PROYECTO	DISEÑO ARQUITECTONICO	REVISADO Y APROBADO	DEPARTAMENTAL ORURO	
PROYECTO DE VIVIENDA NUEVA AUTOCONSTRUCCION EN EL MUNICIPIO DE SORACACHI - FASE(XX) 2025 - ORURO			AREA	64.99 m ²
			ESCALA	1:75
			FECHA: JUNIO 2025	
			LAMINA	16 - 22



ESTADO PLURINACIONAL DE
BOLIVIA

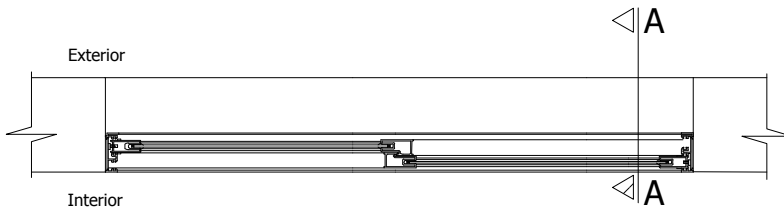
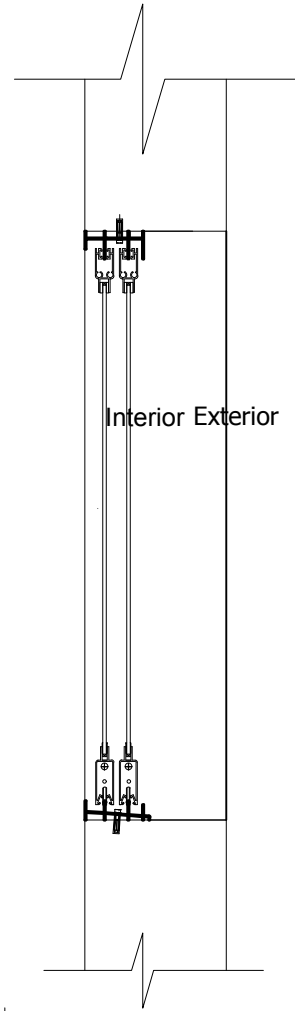
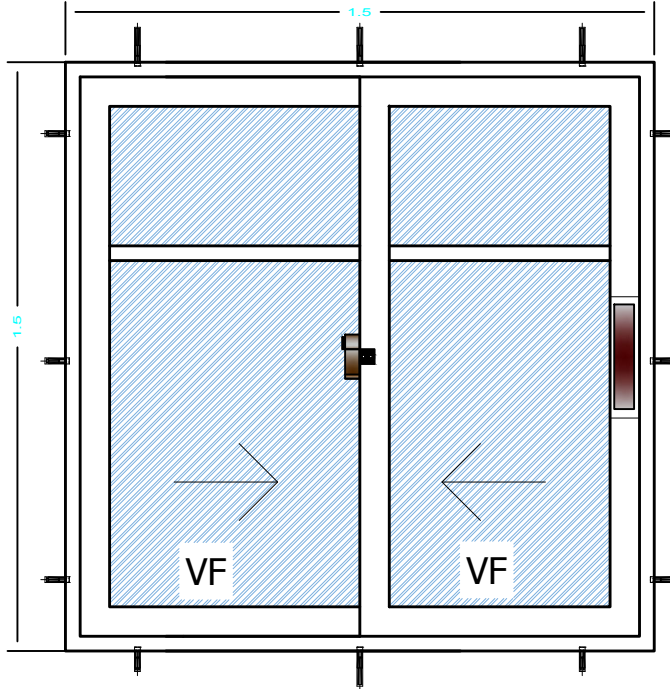

PLANTA

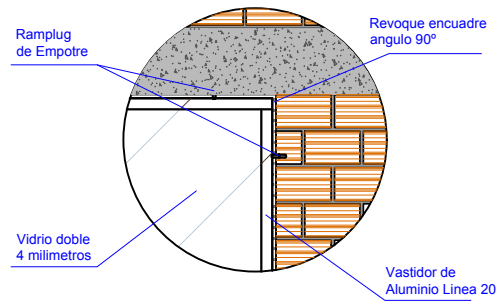

PROYECTO DE VIVIENDA NUEVA AUTOCONSTRUCCION 2025 - TIPO 2

DETALLE: VENTANA DE ALUMINIO

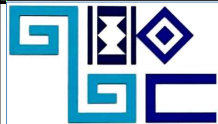

BOLIVIA

AEV-ORU-0510

NOMBRE DEL PROYECTO	DISEÑO ARQUITECTONICO	REVISADO Y APROBADO	DEPARTAMENTAL ORURO	
PROYECTO DE VIVIENDA NUEVA AUTOCONSTRUCCION EN EL MUNICIPIO DE SORACACHI - FASE(XX) 2025 - ORURO			AREA	64.99 m ²
			ESCALA	1:75
			FECHA: JUNIO 2025	
			LAMINA	17 - 22
AGENCIA ESTATAL DE VIVIENDA - DEPARTAMENTO ORURO			GESTION - 2025	



ESTADO PLURINACIONAL DE
BOLIVIA

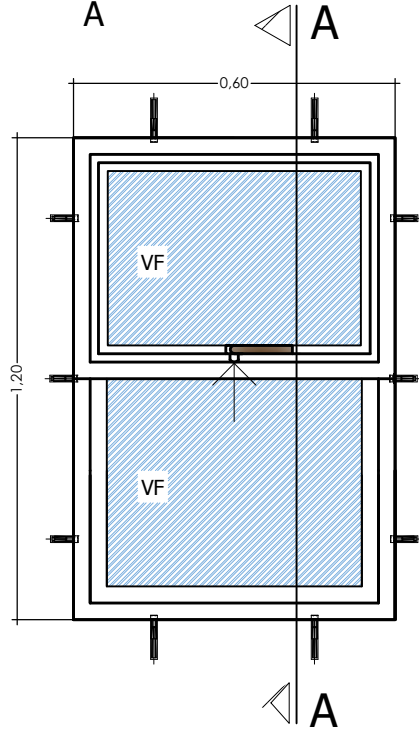
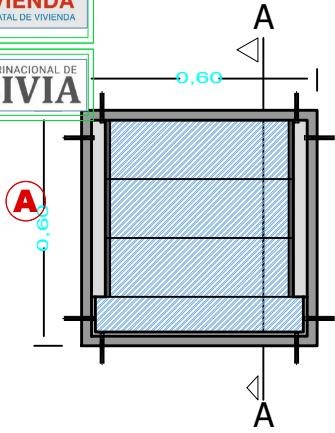

ELEVACION

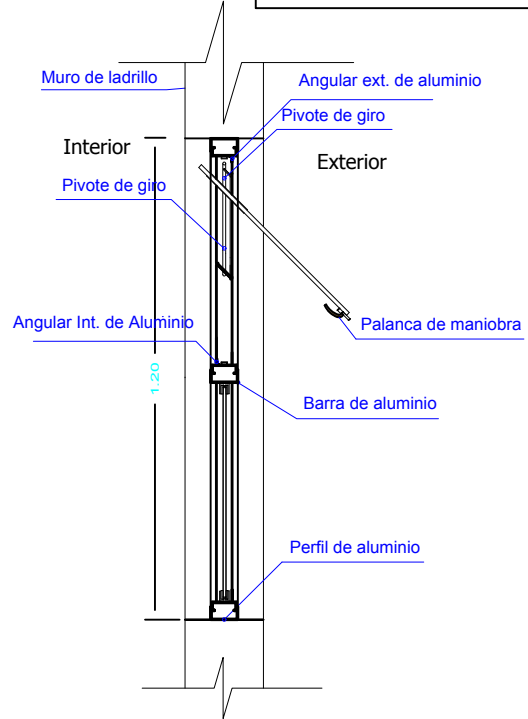
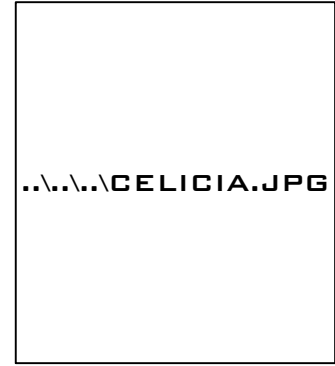
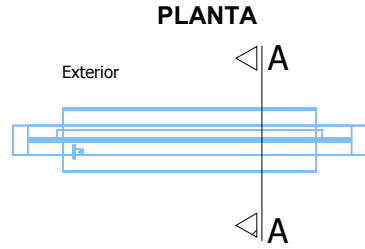
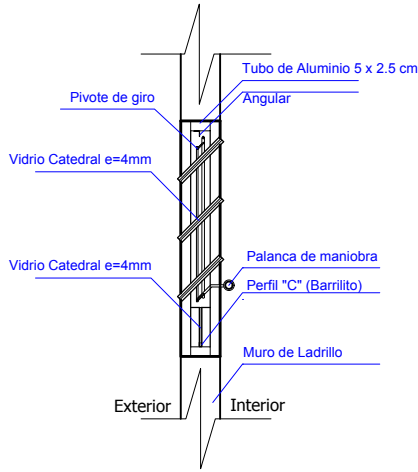

**SECCION
A-A**

PROYECTO DE VIVIENDA NUEVA AUTOCONSTRUCCION 2025 - TIPO 2



BOLIVIA

AEV-ORU-0510

DETALLE: VENTANA DE ALUMINIO

NOMBRE DEL PROYECTO	DISEÑO ARQUITECTONICO	REVISADO Y APROBADO	DEPARTAMENTAL ORURO	
PROYECTO DE VIVIENDA NUEVA AUTOCONSTRUCCION EN EL MUNICIPIO DE SORACACHI - FASE(XX) 2025 - ORURO			AREA	64.99 m ²
			ESCALA	1:75
			FECHA: JUNIO 2025	
			LAMINA	18 - 22
AGENCIA ESTATAL DE VIVIENDA - DEPARTAMENTO ORURO			GESTION - 2025	



ESTADO PLURINACIONAL DE
BOLIVIA

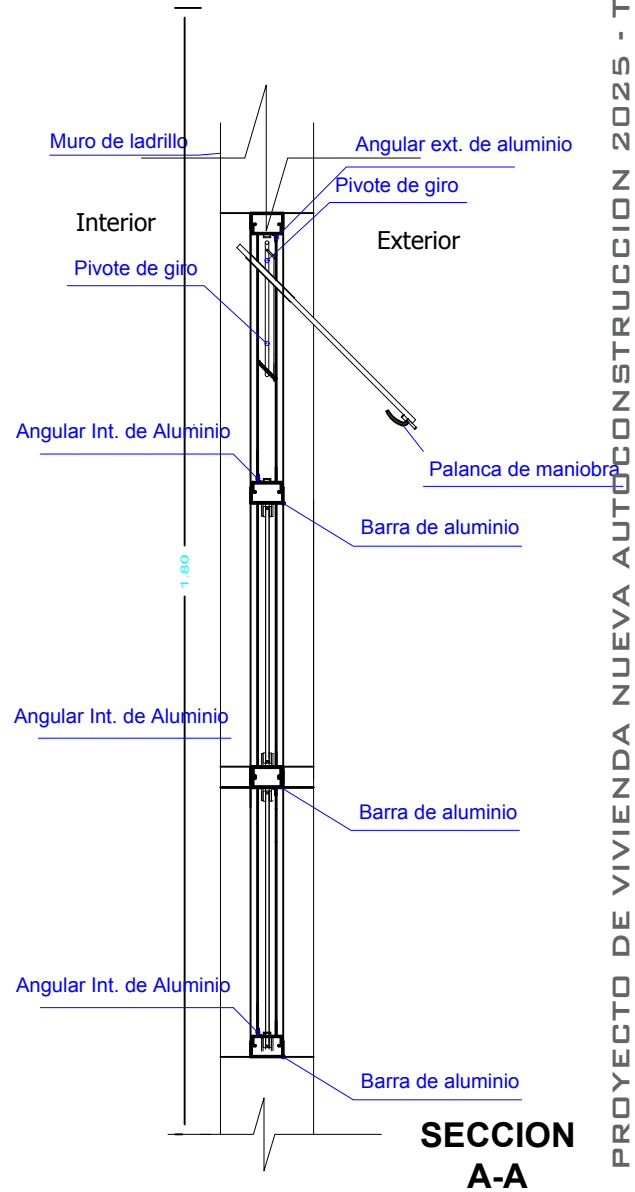
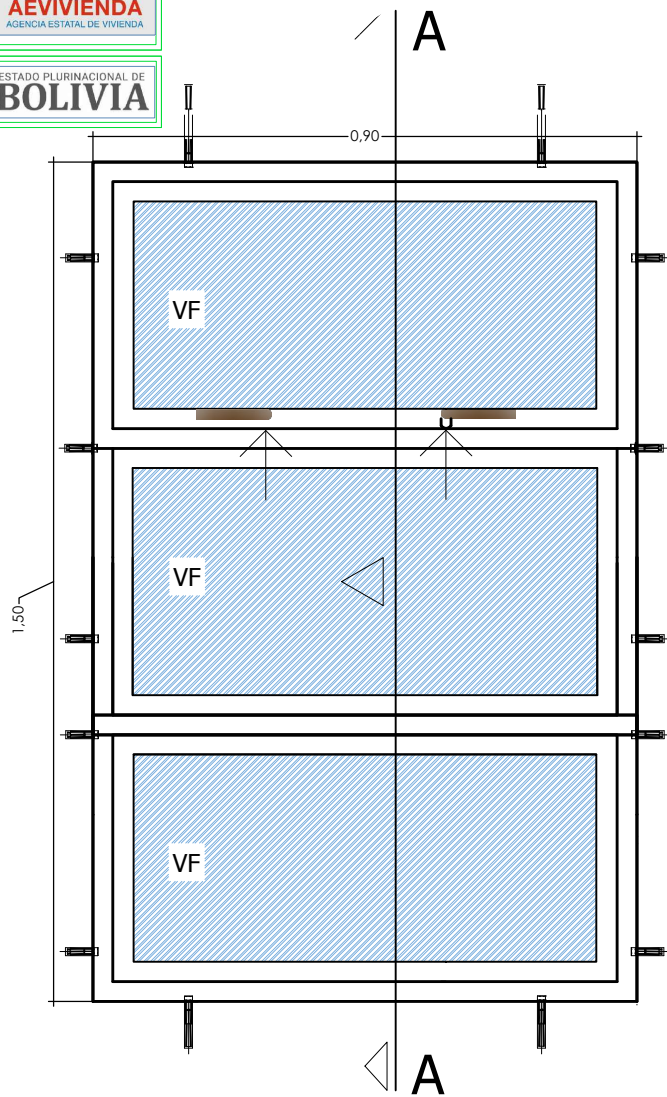

PROYECTO DE VIVIENDA NUEVA AUTOCONSTRUCCION 2025 - TIPO 2

DETALLE: VENTANA DE ALUMINIO

BOLIVIA

AEV-ORU-0510

NOMBRE DEL PROYECTO	DISEÑO ARQUITECTONICO	REVISADO Y APROBADO	DEPARTAMENTAL ORURO	
PROYECTO DE VIVIENDA NUEVA AUTOCONSTRUCCION EN EL MUNICIPIO DE SORACACHI - FASE(XX) 2025 - ORURO			AREA	64.99 m ²
			ESCALA	1:75
			FECHA: JUNIO 2025	
			LAMINA	19 - 22
AGENCIA ESTATAL DE VIVIENDA - DEPARTAMENTO ORURO				GESTION - 2025



ESTADO PLURINACIONAL DE
BOLIVIA

Puerta tipo 1

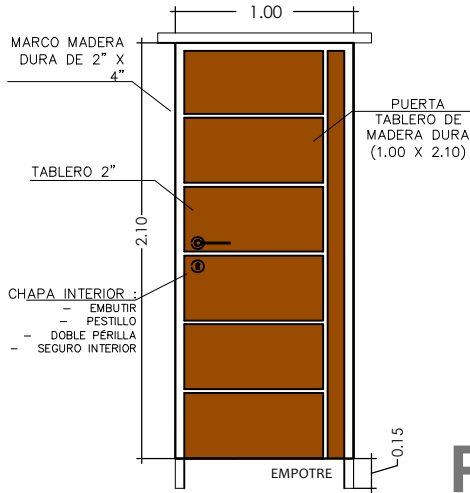

Puerta tipo 1

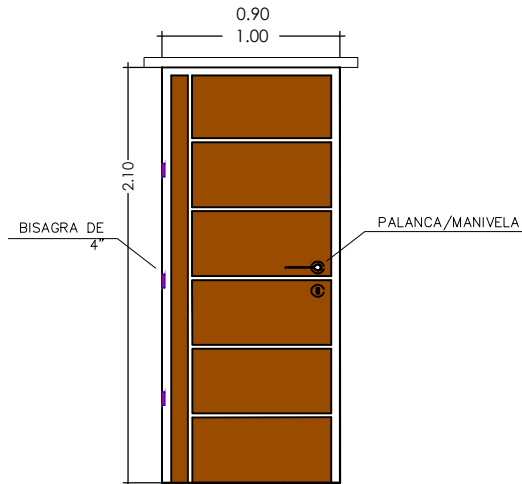
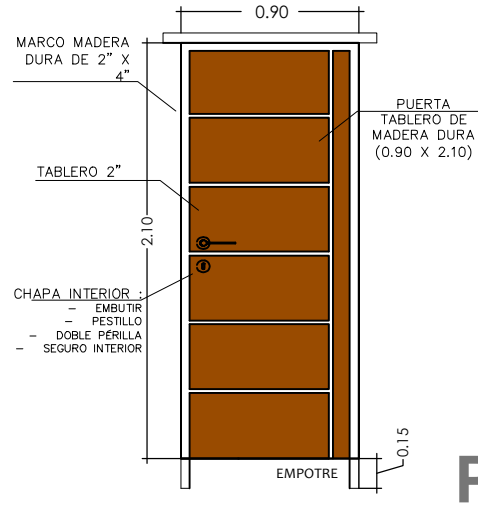

DETALLE: PUERTAS DE MADERA



BOLIVIA

AEV-ORU-0510

NOMBRE DEL PROYECTO	DISEÑO ARQUITECTONICO	REVISADO Y APROBADO	DEPARTAMENTAL ORURO	
PROYECTO DE VIVIENDA NUEVA AUTOCONSTRUCCION EN EL MUNICIPIO DE SORACACHI - FASE(XX) 2025 - ORURO			AREA	64.99 m ²
			ESCALA	1:75
			FECHA: JUNIO 2025	
			LAMINA	20 - 22
AGENCIA ESTATAL DE VIVIENDA - DEPARTAMENTO ORURO			GESTION - 2025	



ESTADO PLURINACIONAL DE
BOLIVIA

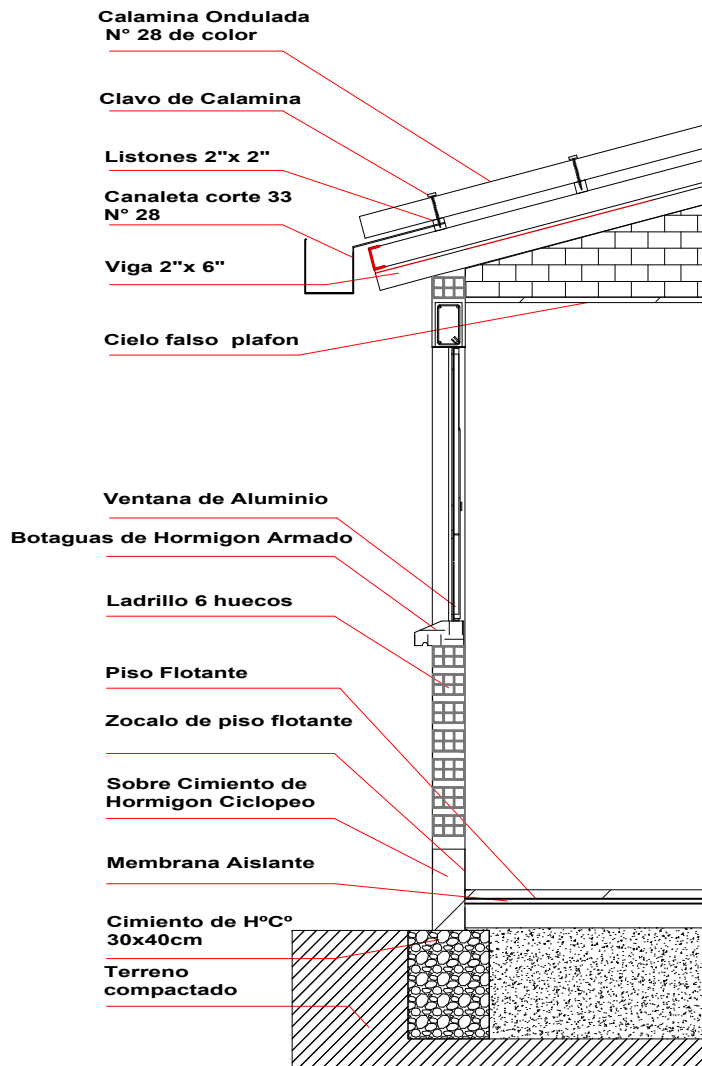

PROYECTO DE VIVIENDA NUEVA AUTOCONSTRUCCION 2025 - TIPO 2

DETALLE: CORTE DE BORDE



BOLIVIA

AEV-ORU-0510

NOMBRE DEL PROYECTO	DISEÑO ARQUITECTONICO	REVISADO Y APROBADO	DEPARTAMENTAL ORURO	
PROYECTO DE VIVIENDA NUEVA AUTOCONSTRUCCION EN EL MUNICIPIO DE SORACACHI - FASE(XX) 2025 - ORURO			AREA	64.99 m ²
			ESCALA	1:75
			FECHA: JUNIO 2025	
			LAMINA	21 - 22



ESTADO PLURINACIONAL DE
BOLIVIA

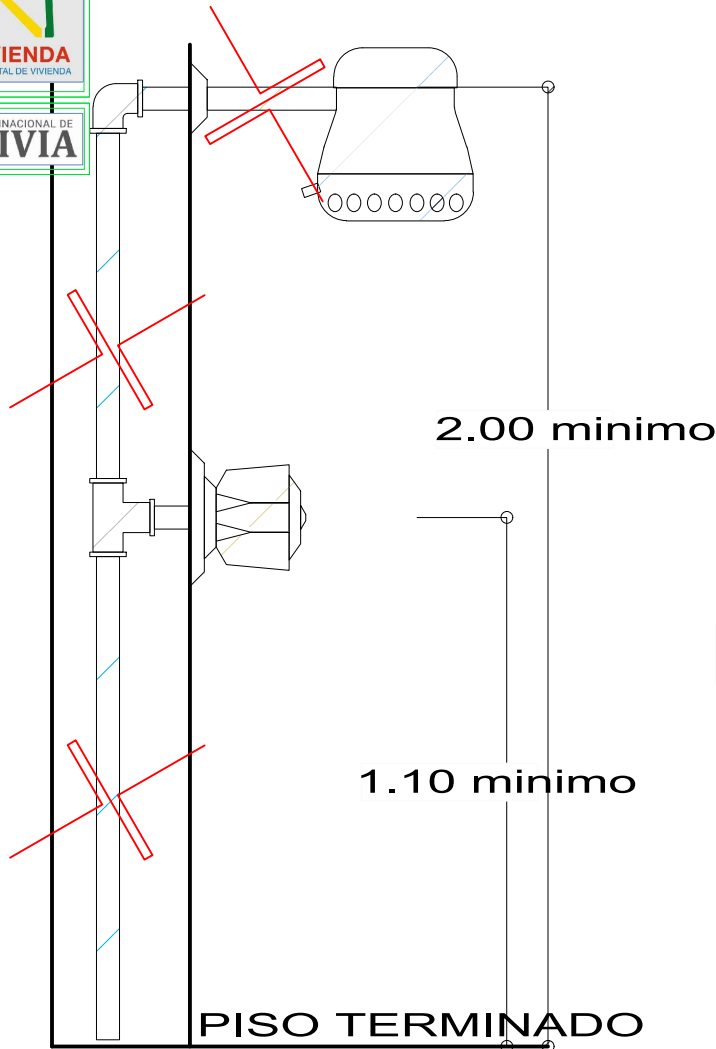

DETALLE DE DUCHA

ESCALA: 1:20

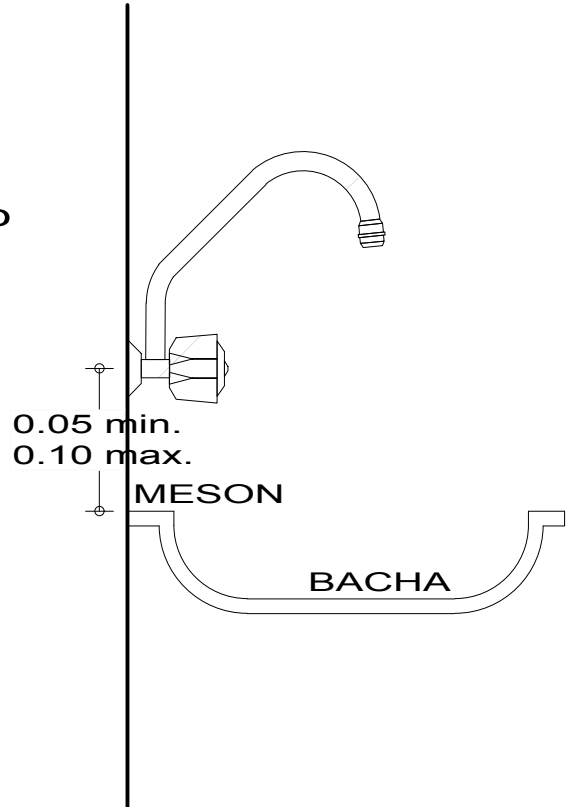

DETALLE DE GRIFO

ESCALA: 1:20

PROYECTO DE VIVIENDA NUEVA AUTOCONSTRUCCION 2025 - TIPO 2

DETALLE: DUCHA - GRIFO



BOLIVIA

AEV-ORU-0510

NOMBRE DEL PROYECTO	DISEÑO ARQUITECTONICO	REVISADO Y APROBADO	DEPARTAMENTAL ORURO	
PROYECTO DE VIVIENDA NUEVA AUTOCONSTRUCCION EN EL MUNICIPIO DE SORACACHI - FASE(XX) 2025 - ORURO			AREA	64.99 m ²
			ESCALA	1:75
			FECHA: JUNIO 2025	
			LAMINA	22 - 22
AGENCIA ESTATAL DE VIVIENDA - DEPARTAMENTO ORURO			GESTION - 2025	