

AGENCIA ESTATAL DE VIVIENDA - AEVIVIENDA SCZ		NOMBRE DEL PROYECTO: PROYECTO DE VIVIENDA CUALITATIVA EN EL MUNICIPIO DE URUBICHA - FASE(VIII) 2024 - SANTA CRUZ	
REVISADO Y APROBADO:  Lic. Nelson Véliz Arquitecto TÉCNICO I en diseño AGENCIA ESTATAL DE VIVIENDA		MOALIDAD DE INTERVENCIÓN: DEPARTAMENTO: SANTA CRUZ PROVINCIA: GUARAYOS MUNICIPIO: URUBICHA	
FECHA: JULIO/2024 SUPERFICIE NETA: 67,47 m <sup>2</sup> LAMINA: 1/20		DISEÑO ARQUITECTÓNICO: AGENCIA ESTATAL DE VIVIENDA	

PLANO DE EXCAVACION ESC.: 1:75

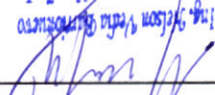

PROYECTO DE VIVIENDA CUALITATIVA

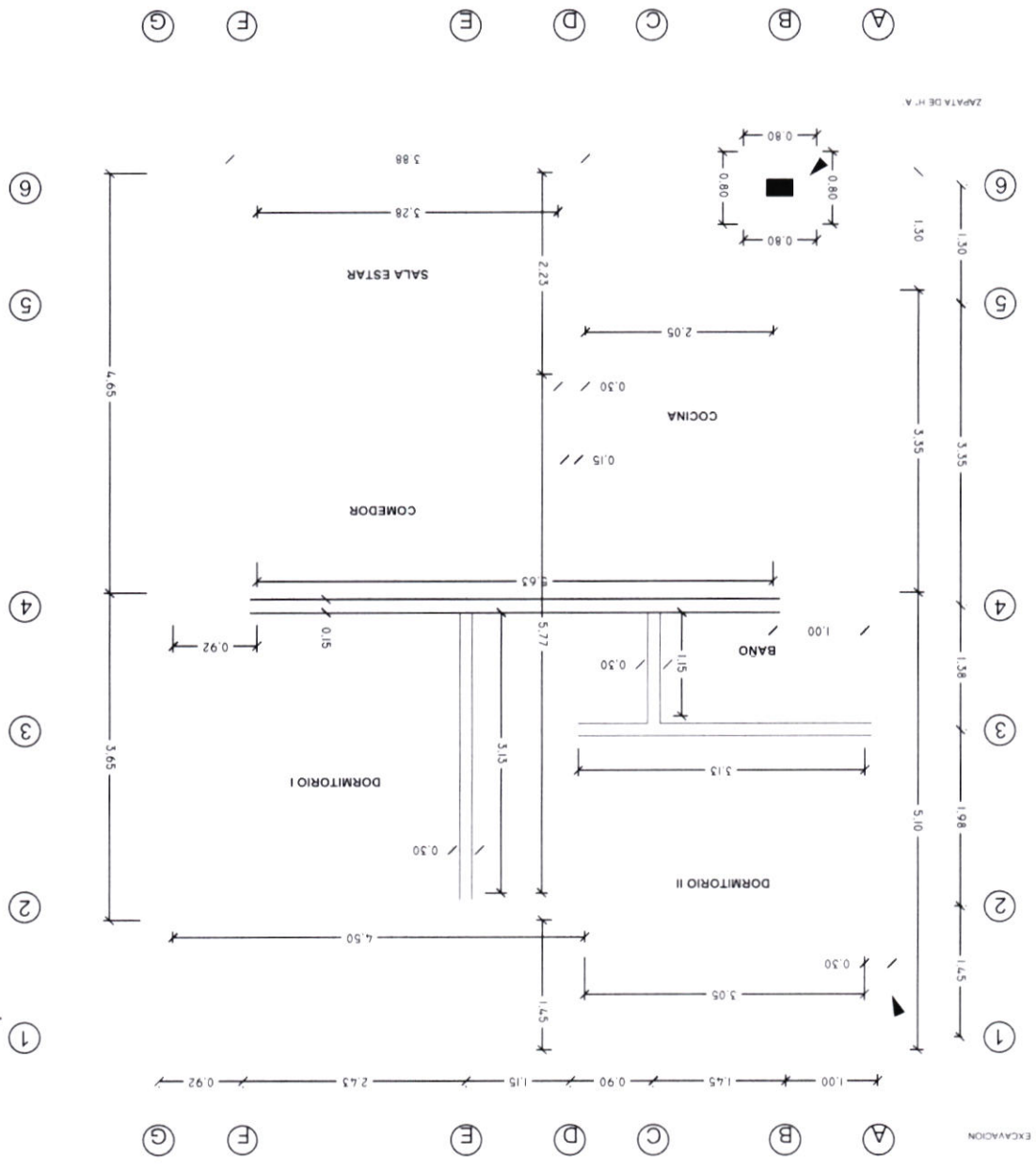

AGENCIA ESTATAL DE VIVIENDA - AEVIVIENDA SCZ		DEPARTAMENTO: SANTA CRUZ PROVINCIA: GUARAYOS MUNICIPIO: URUBICHA	
PROYECTO DE VIVIENDA CUALITATIVA EN EL MUNICIPIO DE URUBICHA - FASE (VIII) 2024 - SANTA CRUZ			
HOMBRE DEL PROYECTO:		MOALIMAS DE INTERVENCIÓN:	
FECHA: JULIO/2024 SUPERFICIE NETA: 67,47 m <sup>2</sup> LAMINA: 2/20		DISEÑO ARQUITECTÓNICO: Ing. Nelson Vega Zambrano TÉCNICO I en diseño AGENCIA ESTATAL DE VIVIENDA	
REVISADO Y APROBADO: Ing. Erick Américo Céspedes Mamani RESPONSABLE DE GESTIÓN DE PROYECTOS AGENCIA ESTATAL DE VIVIENDA			

PLANO ESTRUCTURAL DE FUNDACION ESC.: 1:75

PROYECTO DE VIVIENDA CUALITATIVA

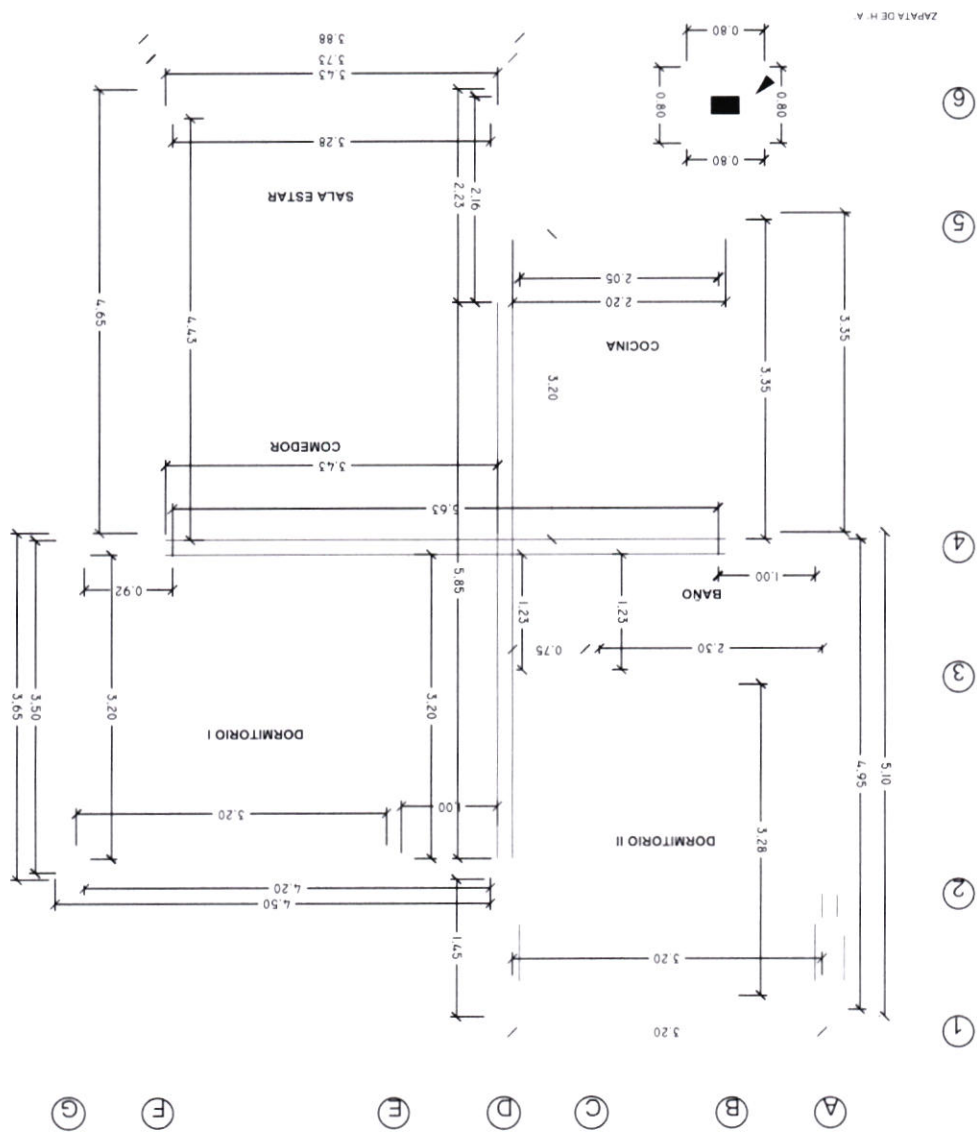

<b>AGENCIA ESTAL DE VIVIENDA - AEVIVIENDA SCZ</b>		NOMBRE DEL PROYECTO: <b>PROYECTO DE VIVIENDA CUALITATIVA EN EL MUNICIPIO DE URUBICHA - FASE(VIII) 2024- SANTA CRUZ</b>	
MODALIDAD DE INTERVENCIÓN: RECONSTRUCCIÓN		MUNICIPIO: URUBICHA DEPARTAMENTO: SANTA CRUZ	
DISEÑO ARQUITECTÓNICO: <i>Ing. Nelson Víctor Quiroz</i>		REVISADO Y APROBADO: <i>Ing. Eraldo Quiroz Mamani</i> AGENCIA ESTAL DE VIVIENDA	
FECHA: <b>JULIO/2024</b>		LAMINA: <b>3/20</b> SUPERFICIE NETA: <b>67,47 m<sup>2</sup></b>	

**PLANTA ACOTADA GENERAL ESC.: 1:75**

**PROYECTO DE VIVIENDA CUALITATIVA**

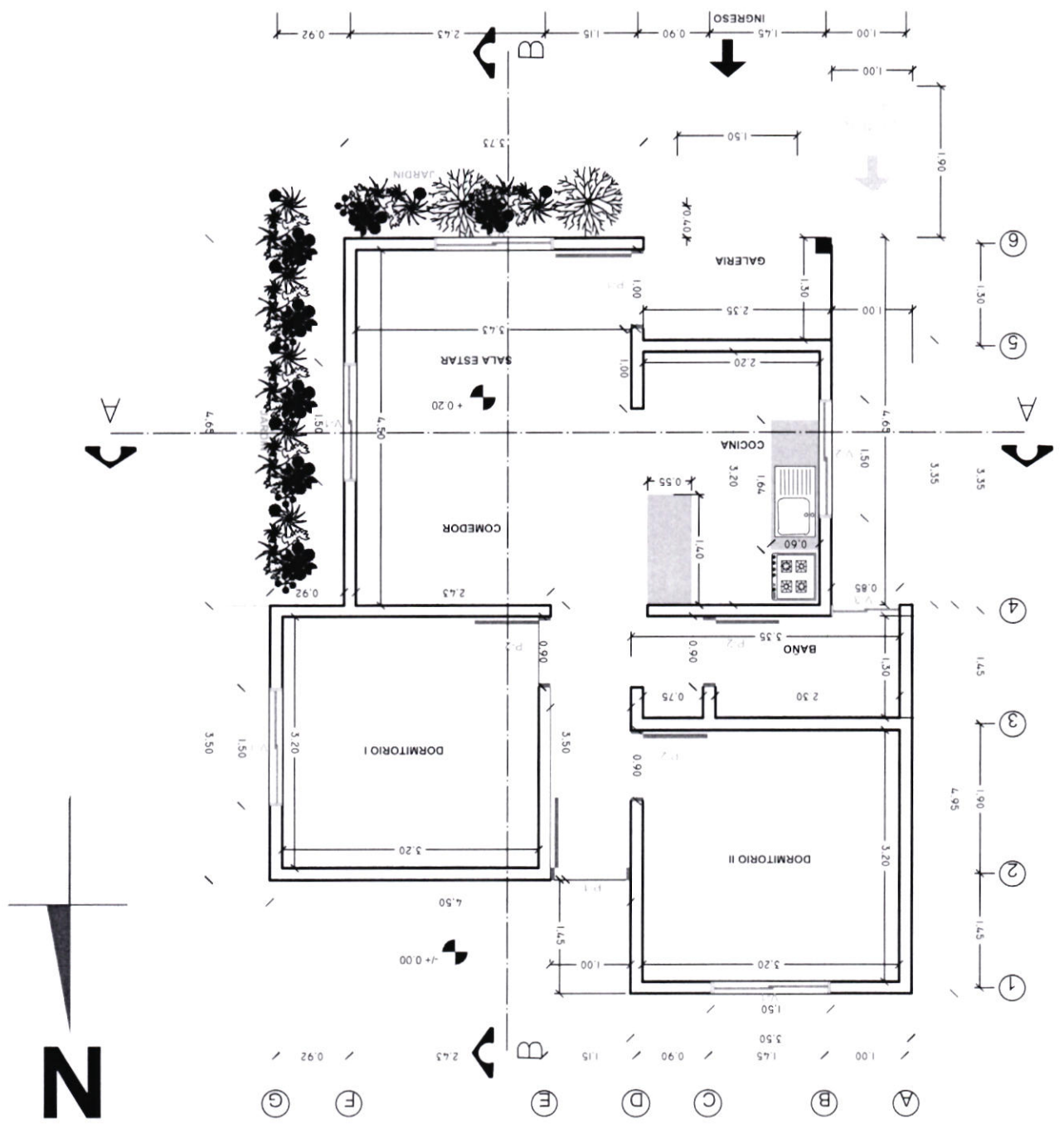

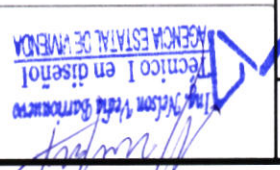
<b>4/20</b> FECHA: JULIO/2024 SUPERFICIE NETA: 67,47 m <sup>2</sup> LAMINA:	REVISADO Y APROBADO:  AGENCIA ESTATAL DE VIVIENDA	DISEÑO ARQUITECTÓNICO: Técnico I en diseño AGENCIA ESTATAL DE VIVIENDA 	DEPARTAMENTO: SANTA CRUZ PROVINCIA: GUARAYOS MUNICIPIO: URUBICHA	MODALIDAD DE INTERVENCIÓN: PROYECTO DE VIVIENDA CUALITATIVA EN EL MUNICIPIO DE URUBICHA - FASE(VIII) 2024- SANTA CRUZ
	AGENCIA ESTATAL DE VIVIENDA - AVIVIENDA SCZ			

## PLANTA AMOBLADA GENERAL ESC 1:75

PROYECTO DE VIVIENDA CUALITATIVA

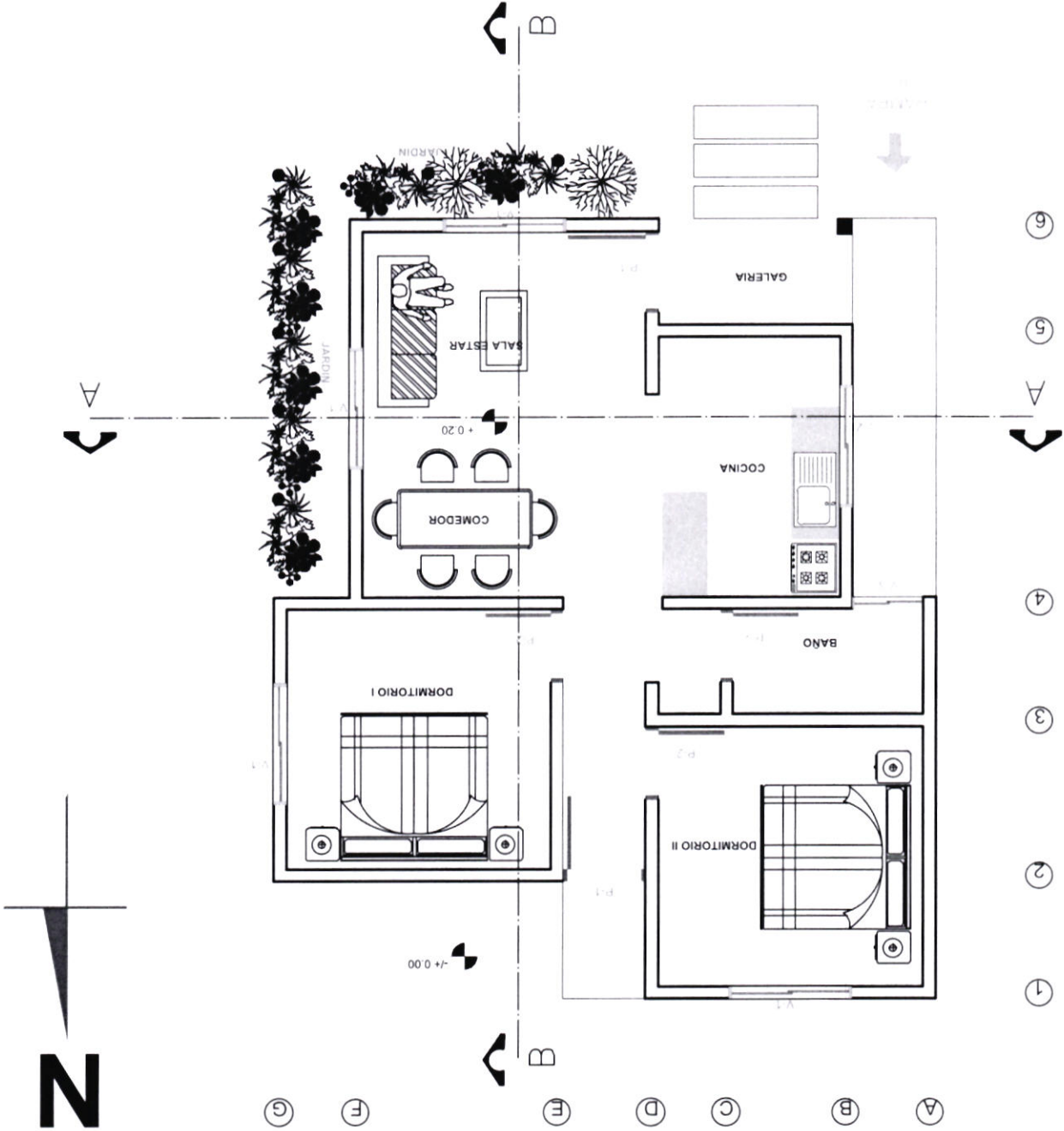

<b>5/20</b> LAMINA: SUPERFICIE NETA: 67,47 m <sup>2</sup> FECHA: JULIO/2024	REVISADO Y APROBADO: Ing. Erick Amador Delgado RESPONSABLE DE LA GESTION DE PROYECTOS AGENCIA ESTATAL DE VIVIENDA	DISEÑO ARQUITECTONICO: Ing. Nelson Vela Contreras TECNICO I en disenol AGENCIA ESTATAL DE VIVIENDA	DEPARTAMENTO: SANTA CRUZ PROVINCIA: GUARAYOS MUNICIPIO: URUBICHA	MODULO DE INTERVENCIÓN: NOMBRE DEL PROYECTO: PROYECTO DE VIVIENDA CUALITATIVA EN EL MUNICIPIO DE URUBICHA - FASE(VIII) 2024- SANTA CRUZ
	<b>AGENCIA ESTAL DE VIVIENDA - AEVIVIENDA SCZ</b>			

PROYECTO DE VIVIENDA CUALITATIVA



PROYECCION DE CUBIERTA

VIGA DE ARRIOSTRE DE H°A°

⑥

⑤

④

③

②

①

③

④

⑤

⑥

⑦

⑧

⑨

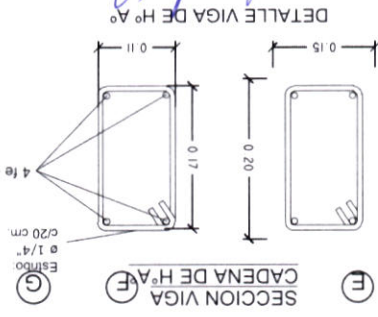
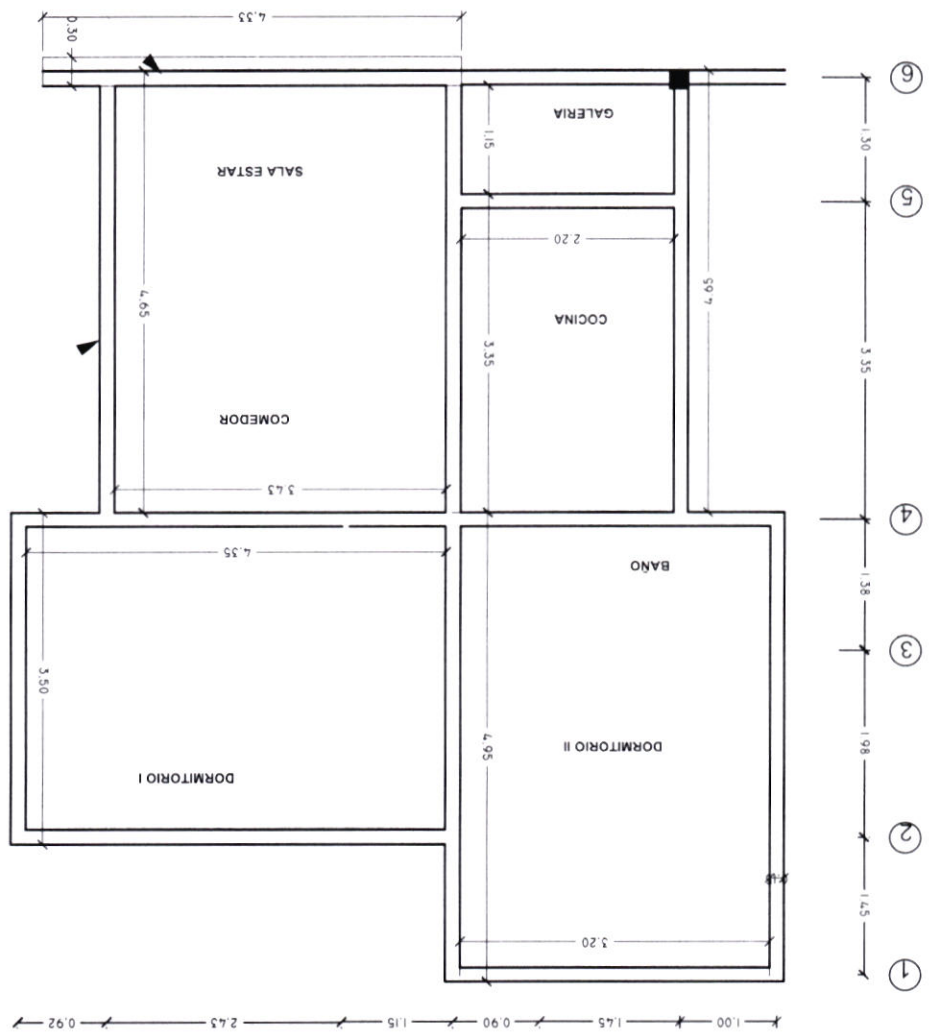

<b>6/20</b> FECHA: JULIO/2024 SUPERFICIE NETA: 67,47 m <sup>2</sup> LAMINA:	REVISADO Y APROBADO:  AGENCIA ESTATAL DE VIVIENDA	DISEÑO ARQUITECTÓNICO:  AGENCIA ESTATAL DE VIVIENDA Técnico I en Diseño	DEPARTAMENTO: SANCACRUZ PROVINCIA: GUARAYOS MUNICIPIO: URUBICHA	MODALIDAD DE INTERVENCIÓN: PROYECTO DE VIVIENDA CUALITATIVA EN EL MUNICIPIO DE URUBICHA - FASE(VIII) 2024- SANTA CRUZ
	AGENCIA ESTATAL DE VIVIENDA - AEVIVIENDA SCZ			

## PLANO DE CUBIERTA ESC.: 1:75

# PROYECTO DE VIVIENDA CUALITATIVA

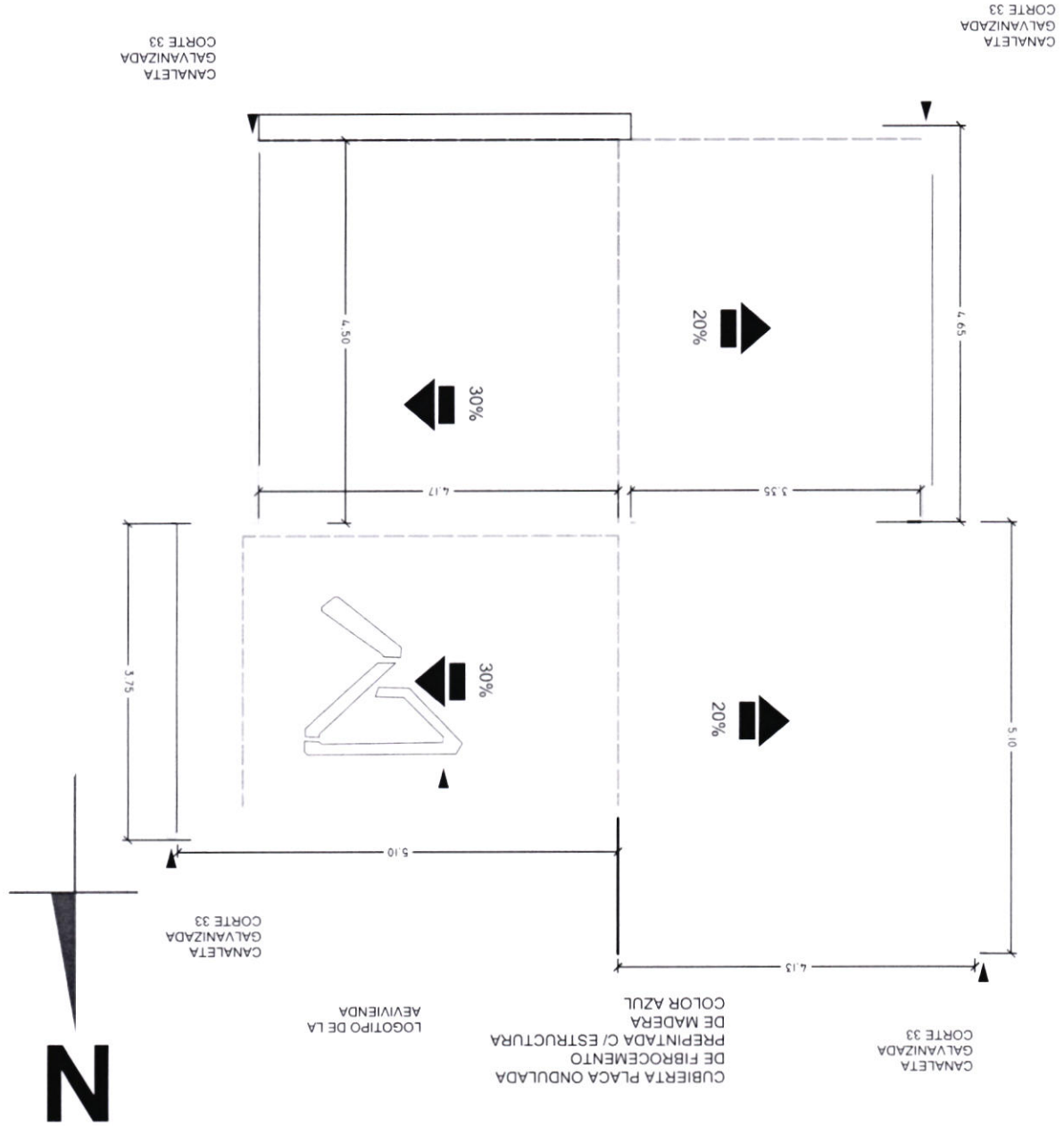

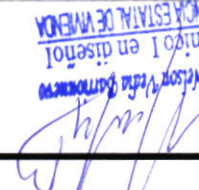
<b>7/20</b> LAMINA: 67,47 m <sup>2</sup> SUPERFICIE NETA: JULIO/2024 FECHA:	REVISADO Y APROBADO: 	DISEÑO ARQUITECTÓNICO: AGENCIA ESTATAL DE VIVIENDA Técnico I en diseño 	DEPARTAMENTO: SANTA CRUZ	NOMBRAMIENTO: AGENCIA ESTATAL DE VIVIENDA
			PROVINCIA: GUARAYOS MUNICIPIO: URUBICHA	NOMBRE DEL PROYECTO: PROYECTO DE VIVIENDA CUALITATIVA EN EL MUNICIPIO DE URUBICHA - FASE(VIII) 2024-SANTA CRUZ

AGENCIA ESTATAL DE VIVIENDA - AEVIVIENDA SCZ

PLANO ESTRUCTURAL DE LA CUBIERTA ESC.: 1:75

PROYECTO DE VIVIENDA CUALITATIVA

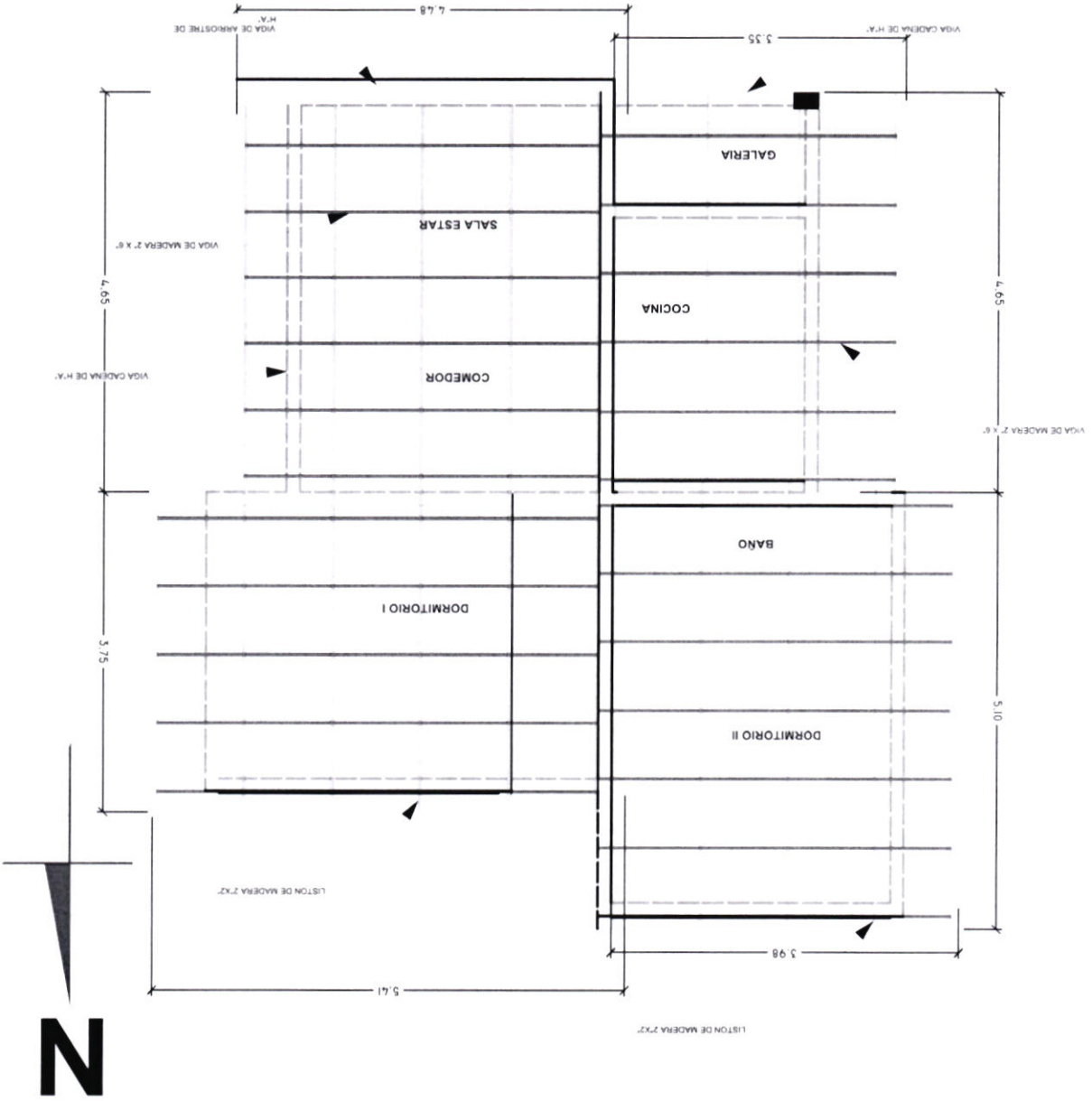

<b>8/20</b> LAMINA: 67,47 m <sup>2</sup> SUPERFICIE NETA: JULIO/2024 FECHA:	REVISADO Y APROBADO: AGENCIA ESTATAL DE VIVIENDA Ing. Erick Amador, Arquitecto RESPONSABLE DE LOS PROYECTOS	DISEÑO ARQUITECTÓNICO: AGENCIA ESTATAL DE VIVIENDA Ing. Nelson Vera, Arquitecto TECNICO I en diseño	DEPARTAMENTO: PROVINCIA: GUAYAS MUNICIPIO: URUBICHA	MODALIDAD DE INTERVENCIÓN: RECONSTRUCCIÓN
	NOMBRE DEL PROYECTO: PROYECTO DE VIVIENDA CUALITATIVA EN EL MUNICIPIO DE URUBICHA - FASE(VIII) 2024- SANTA CRUZ			

AGENCIA ESTATAL DE VIVIENDA - AEVIVIENDA SCZ

DETALLE DE PUERTAS TABLERO MADERA SEMIDURA ESTILO MINIMALISTA

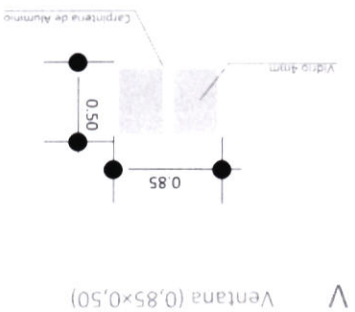
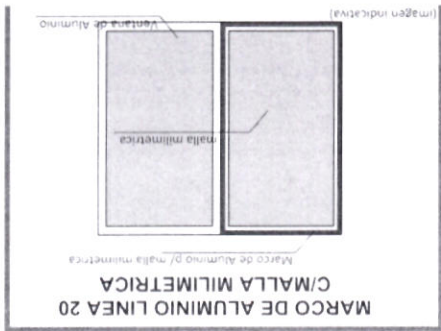
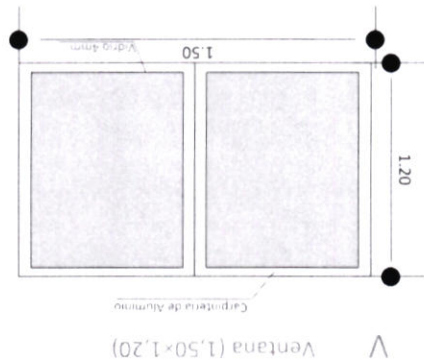
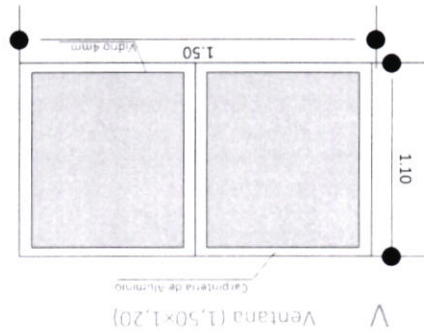
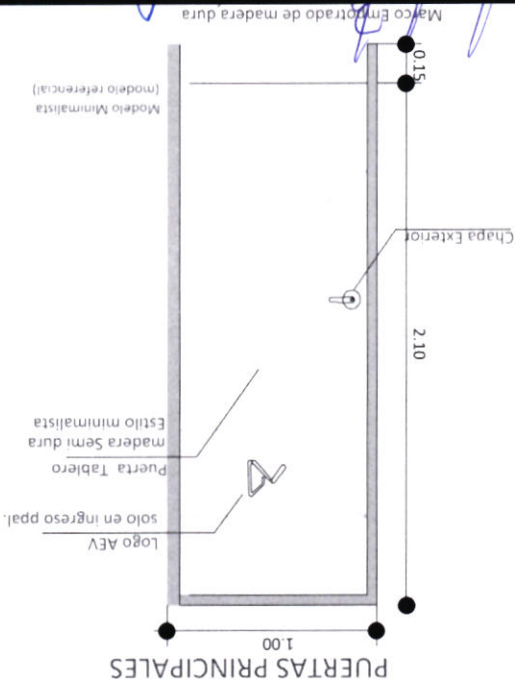
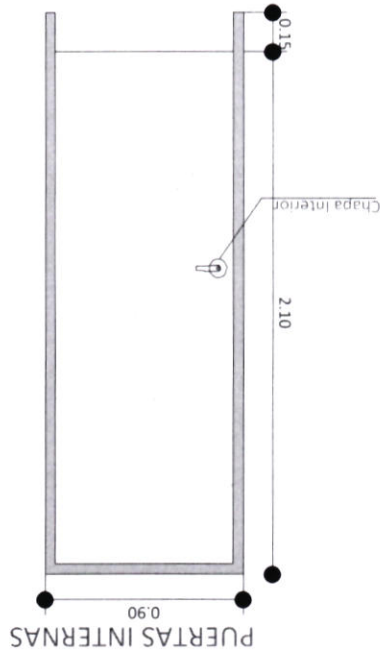

VENTANAS DE ALUMINIO LINEA 20 C/ VIDRIO 4 mm

PROYECTO DE VIVIENDA CUALITATIVA





<b>9/20</b> FECHA: JULIO/2024 SUPERFICIE NETA: 67,47 m <sup>2</sup> LAMINA:	REVISADO Y APROBADO:	DISEÑO ARQUITECTÓNICO:	DEPARTAMENTO: SANTACRUZ PROVINCIA: GUARAYOS MUNICIPIO: URBICHA	MODALIDAD DE INTERVENCIÓN: RENOVCION
	AGENCIA ESTATAL DE VIVIENDA - AEVIVIENDA SCZ			
PROYECTO DE VIVIENDA CUALITATIVA EN EL MUNICIPIO DE URBICHA - FASE(VIII) 2024- SANTA CRUZ				
NOMBRE DEL PROYECTO:				

### CORTE LONGITUDINAL B - B ESC.: 1:75

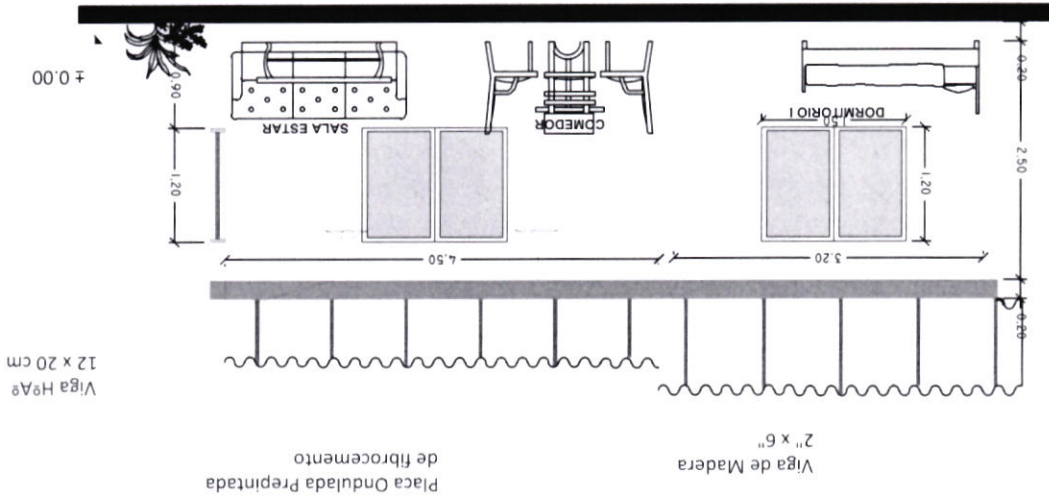

### CORTE TRANSVERSAL A - A ESC.: 1:75

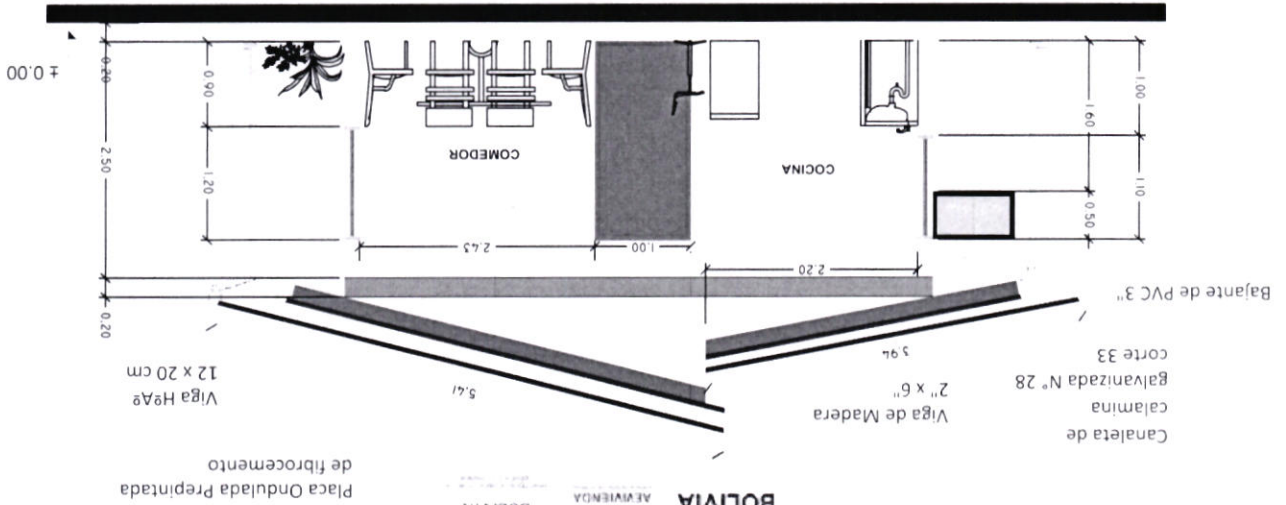

PROYECTO DE VIVIENDA CUALITATIVA



<b>10/20</b> FECHA: JULIO/2024 SUPERFICIE NETA: 67,47 m <sup>2</sup> LÁMINA:	REVISADO Y APROBADO:	DISEÑO ARQUITECTÓNICO:	DEPARTAMENTO: SANTACRUZ PROVINCIA: GUARAYOS MUNICIPIO: URUBICHA	MODALIDAD DE INTERVENCIÓN: RENOVACIÓN
	NOMBRE DEL PROYECTO: PROYECTO DE VIVIENDA CUALITATIVA EN EL MUNICIPIO DE URUBICHA - FASE(VIII) 2024- SANTA CRUZ			
<b>AGENCIA ESTATAL DE VIVIENDA - AEVIVIENDA SCZ</b>				

**FACHADA POSTERIOR ESC.: 1:75**

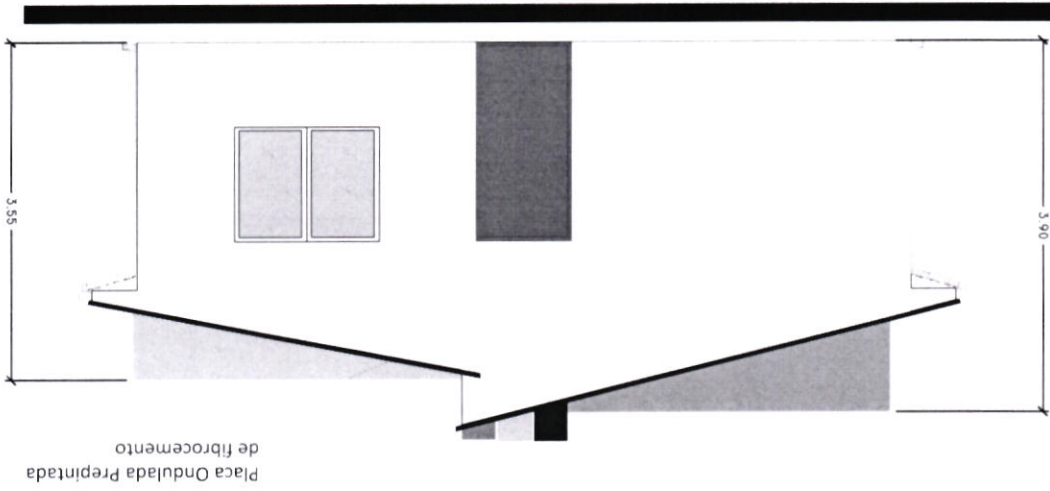

**FACHADA FRONTAL ESC.: 1:75**

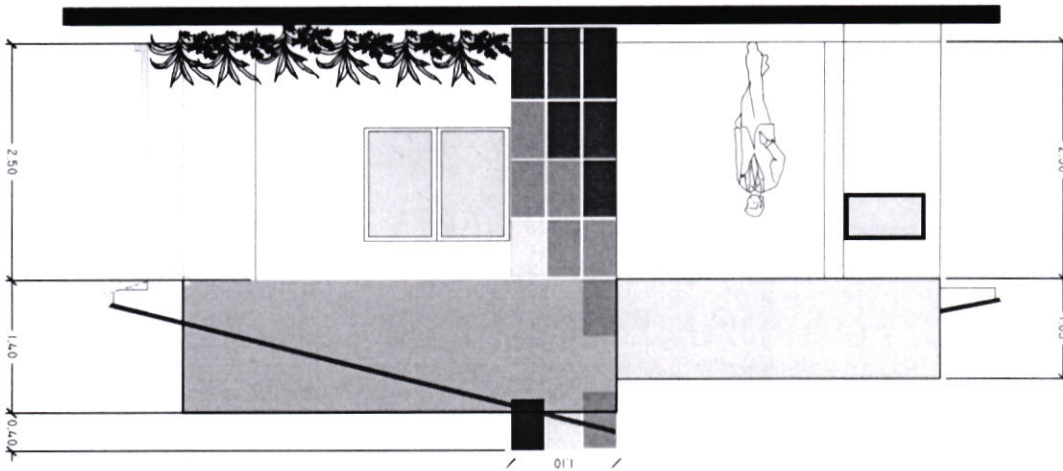

**PROYECTO DE VIVIENDA CUALITATIVA**

<b>11/20</b> FECHA: JULIO/2024 SUPERFICIE NETA: 67,47 m <sup>2</sup> LAMINA:	REVISADO Y APROBADO:	DISEÑO ARQUITECTÓNICO:	DEPARTAMENTO: SANTA CRUZ PROVINCIA: GUARAYOS MUNICIPIO: URUBICHA	MODALIDAD DE INTERVENCIÓN: RENOVACIÓN
			PROYECTO DE VIVIENDA CUALITATIVA EN EL MUNICIPIO DE URUBICHA - FASE(VIII) 2024- SANTA CRUZ	AGENCIA ESTATAL DE VIVIENDA - AEVIVIENDA SCZ

**FACHADA LATERAL IZQUIERDO ESC.: 1:75**

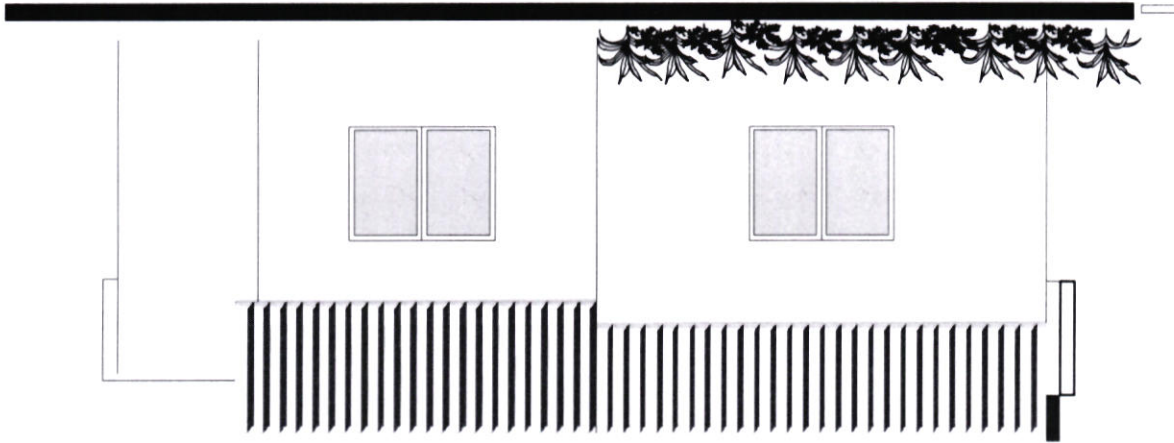

Placa Ondulada Pre pintada de fibrocemento

**FACHADA LATERAL DERECHO ESC.: 1:75**

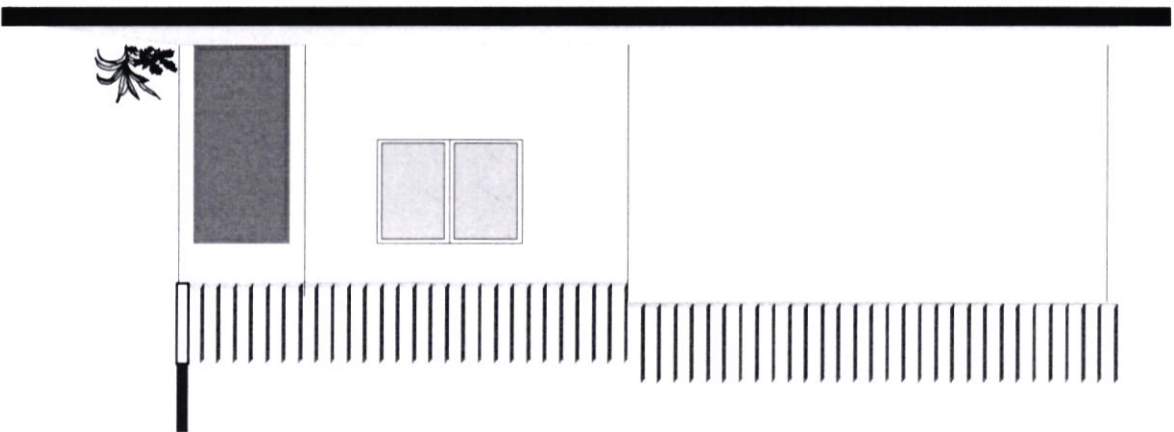

Placa Ondulada Pre pintada de fibrocemento

**PROYECTO DE VIVIENDA CUALITATIVA**



<b>12/20</b> FECHA: JULIO/2024 SUPERFICIE NETA: 67,47 m <sup>2</sup> LAMINA:	REVISADO Y APROBADO: AGENCIA ESTATAL DE VIVIENDA Ing. Erick Américo Delgado Mamani AGENCIA ESTATAL DE VIVIENDA	DISEÑO ARQUITECTÓNICO: Ing. Nelson Vega Bermudez AGENCIA ESTATAL DE VIVIENDA	DEPARTAMENTO: SANTA CRUZ PROVINCIA: GUARAYOS MUNICIPIO: URUBICHA	MODALIDAD DE INTERVENCIÓN: RENOVACIÓN
			NOMBRE DEL PROYECTO: PROYECTO DE VIVIENDA CUALITATIVA EN EL MUNICIPIO DE URUBICHA - FASE (VIII) 2024 - SANTA CRUZ	

# PLANO DE HIDROSANITARIO ESC.: 1:75

- SIMBOLOGIA**
- CAÑERÍA 3/4
  - TUBO DE 2 PULGADAS
  - TUBO DE 4 PULGADAS
  - DESGRASADORA
  - CAMARA SIFONADA
  - PUNTO DE AGUA
  - LLAVE DE PASO
  - LLAVE DE PASO DUCHA
  - CAMARA DE INSPECCION

## PLANO DE INSTALACION AGUA POTABLE - ISOMETRICA

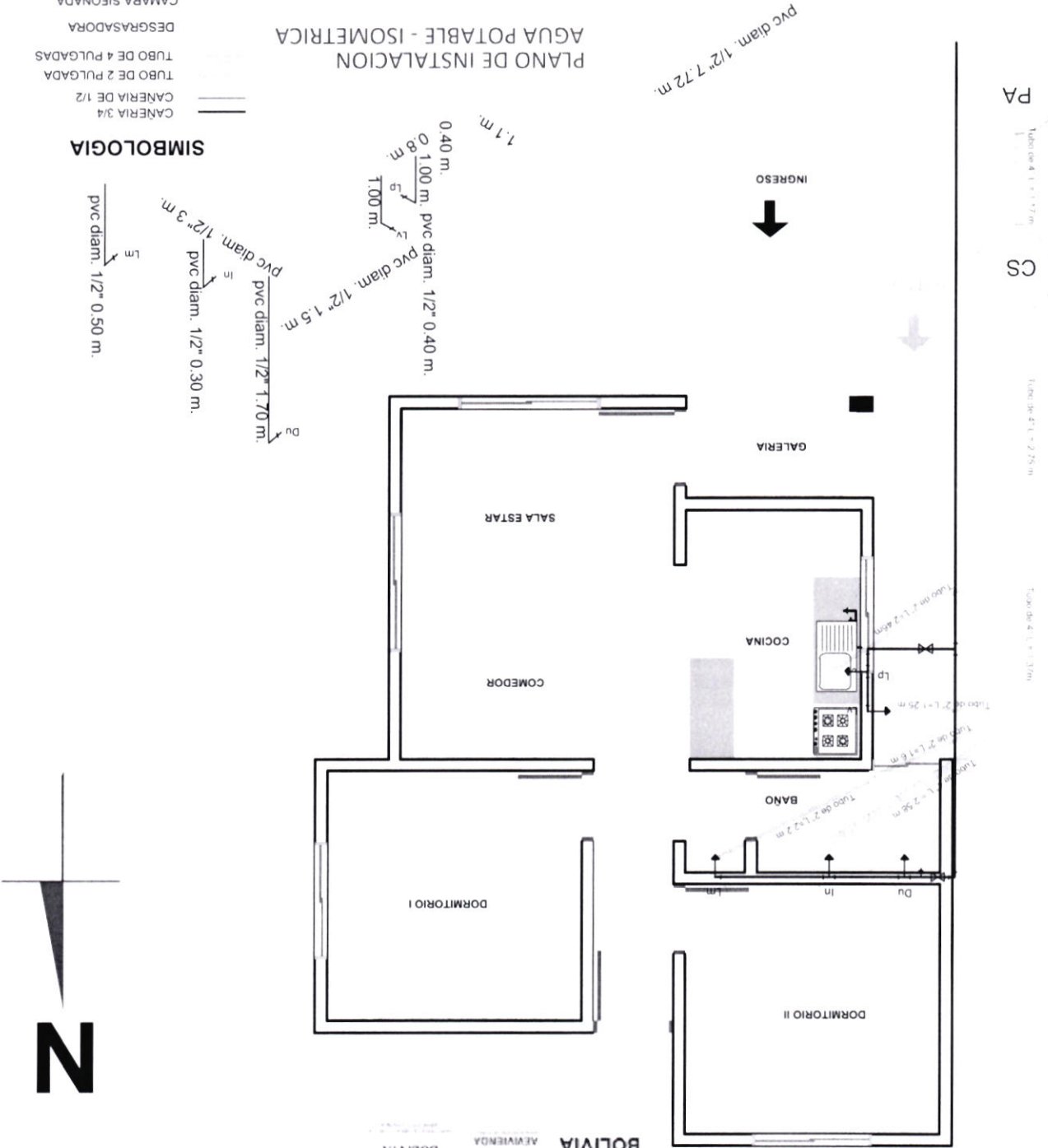

PROYECTO DE VIVIENDA CUALITATIVA













<b>13/20</b> FECHA: JULIO/2024 SUPERFICIE METAL: 67,47 m <sup>2</sup> LAMINA:	REVISADO Y APROBADO:  RESPONSABLE DE ESTIMACIÓN PROYECTOS AGENCIA ESTATAL DE VIVIENDA	DISEÑO ARQUITECTÓNICO: Técnico I en diseño  AGENCIA ESTATAL DE VIVIENDA	DEPARTAMENTO: SANCRUZ PROVINCIA: GUARAYOS MUNICIPIO: URUBICHA	MODALIDAD DE INTERVENCIÓN: PROYECTO DE VIVIENDA CUALITATIVA EN EL MUNICIPIO DE URUBICHA - FASE(VIII) 2024- SANTA CRUZ
	AGENCIA ESTATAL DE VIVIENDA - AEVIVIENDA SCZ			

# PLANO DE INSTALACIONES ELÉCTRICAS

ESC.: 1:75

PROYECTO DE VIVIENDA CUALITATIVA

- REFERENCIAS
-  TABLERO GENERAL
  -  TOMA DUCHA
  -  TOMA CUBIERTA, SOBRES, etc.
  -  TOMA CUBIERTA, SOBRES, etc.
  -  PUNTO DE ILUMINACIÓN
  -  INTERRUPTOR SIMPLE
  -  Térmico Ducha
  -  2 Alambre Aislado CU AWG Nº 14 Iluminación
  -  2 Alambre Aislado CU AWG Nº 12 Tomacorriente
  -  2 Alambre Aislado CU AWG Nº 08 Ducha

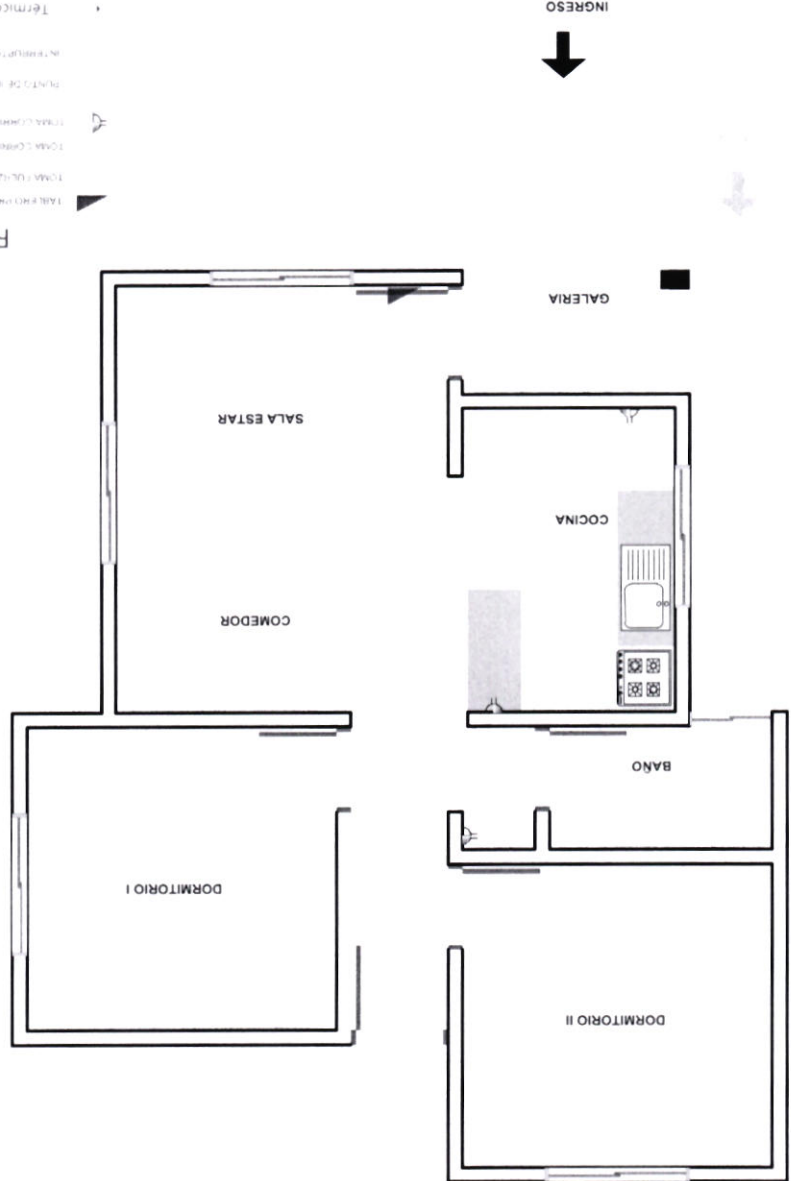

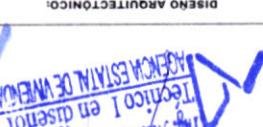
<b>14/20</b> LAMINA: 67,47 m <sup>2</sup> SUPERFICIE NETA: JULIO/2024 FECHA:	REVISADO Y APROBADO:  AGENCIA ESTATAL DE VIVIENDA	DISEÑO ARQUITECTÓNICO:  Técnico I en diseño AGENCIA ESTATAL DE VIVIENDA	DEPARTAMENTO: GUARAYOS PROVINCIA: URUBICHA MUNICIPIO: SANTA CRUZ	RENOVACION: MODALIDAD DE INTERVENCIÓN: URBICHA - FASE(VIII) 2024 - SANTA CRUZ
	AGENCIA ESTATAL DE VIVIENDA - AEVIVIENDA SCZ			

PROYECTO DE VIVIENDA CUALITATIVA

DETALLE CÁMARA DE INSPECCIÓN (0,60 x 0,60)

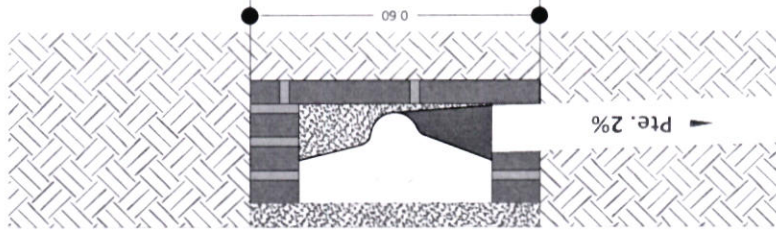

CÁMARA DE INSPECCIÓN (0,60 x 0,60)

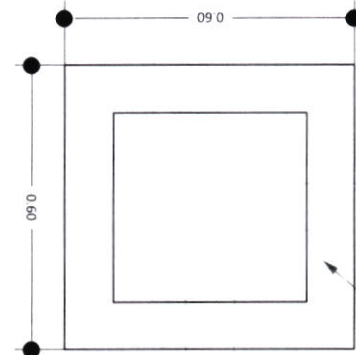

LADRILLO ADOBITO

TAPA DE H<sub>9</sub>A°

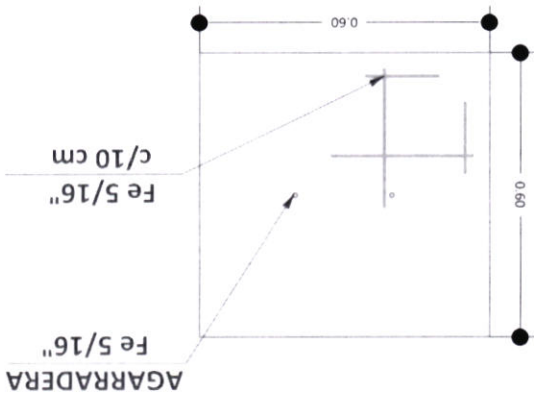

AGARRADERA

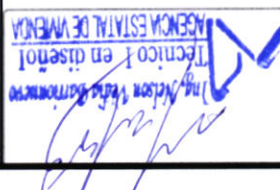
<b>15/20</b> FECHA: JULIO/2024 SUPERFICIE NETA: 67,47 m <sup>2</sup> LAMINA:	REVISADO Y APROBADO:  RESPONSABLE DE OBRAS DE PROYECTO AGENCIA ESTATAL DE VIVIENDA	DISEÑO ARQUITECTÓNICO:  Técnico I en diseño AGENCIA ESTATAL DE VIVIENDA	RENOVACION: MODALIDAD DE INTERVENCIÓN: MUNICIPIO: URUBICHA PROVINCIA: GUARAYOS DEPARTAMENTO: SANCRAUZ
	NOMBRE DEL PROYECTO: <b>PROYECTO DE VIVIENDA CUALITATIVA EN EL MUNICIPIO DE URUBICHA - FASE(VIII) 2024- SANTA CRUZ</b>		

**PROYECTO DE VIVIENDA CUALITATIVA**

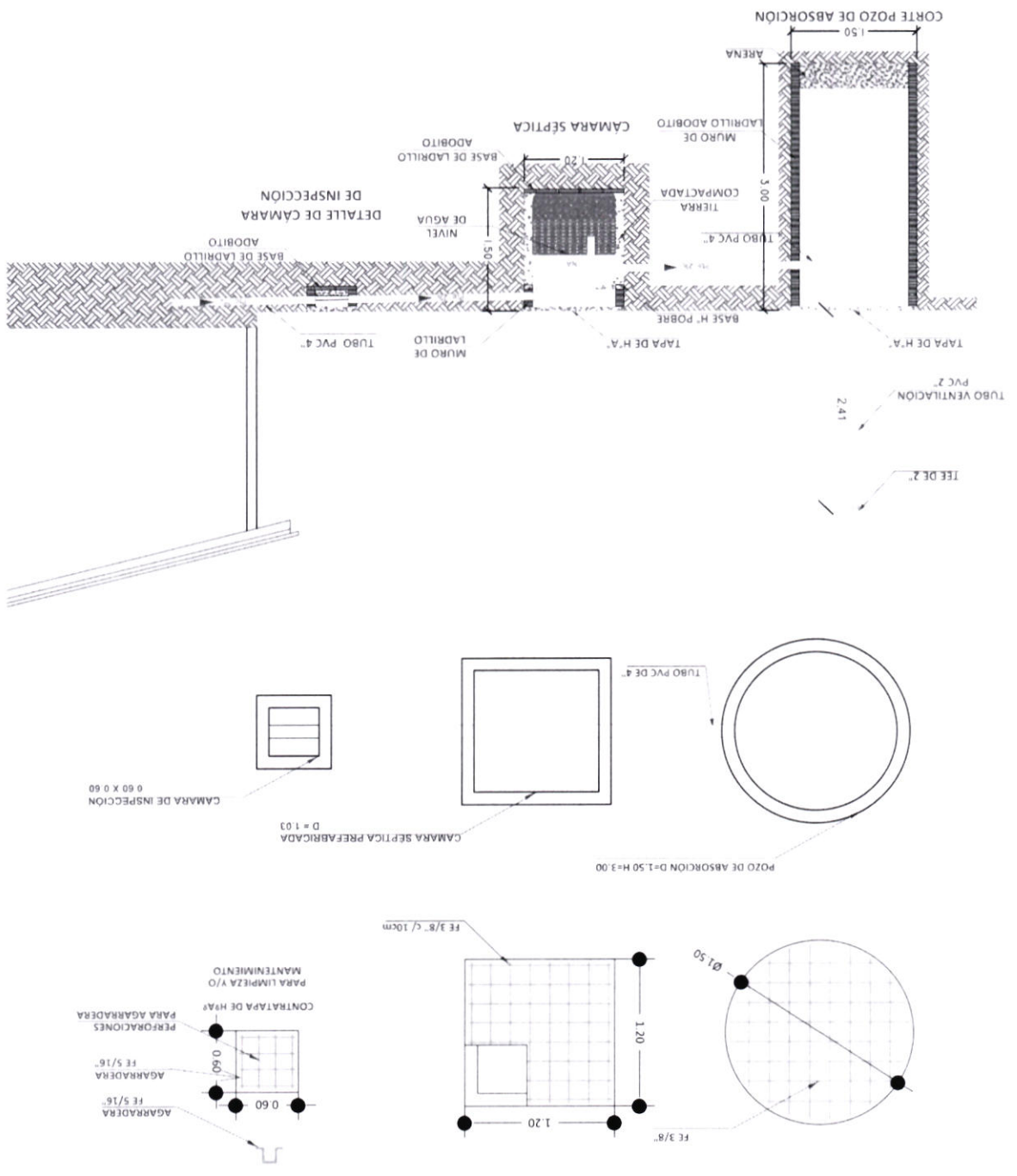

<b>16/20</b> FECHA: JULIO/2024 SUPERFICIE NETA: 67,47 m <sup>2</sup> LAMINA:	REVISADO Y APROBADO: AGENCIA ESTATAL DE VIVIENDA RESPONSABLE GENERAL DE PROYECTOS Arq. Enck Américo Dávila Mamani	DISEÑO ARQUITECTÓNICO: AGENCIA ESTATAL DE VIVIENDA Técnico en diseño Lic. Wilson F.	DEPARTAMENTO: SANTA CRUZ PROVINCIA: GUAYAVOS MUNICIPIO: URUBICHA	MODALIDAD DE INTERVENCIÓN: RECONSTRUCCIÓN
			HOMBRE DEL PROYECTO: AGENCIA ESTATAL DE VIVIENDA CUALITATIVA EN EL MUNICIPIO DE URUBICHA - FASE(VIII) 2024- SANTA CRUZ	

### PLANOS REFERENCIALES



# PROYECTO DE VIVIENDA CUALITATIVA



CORTE DE BORDE  
 ESC. 1:20

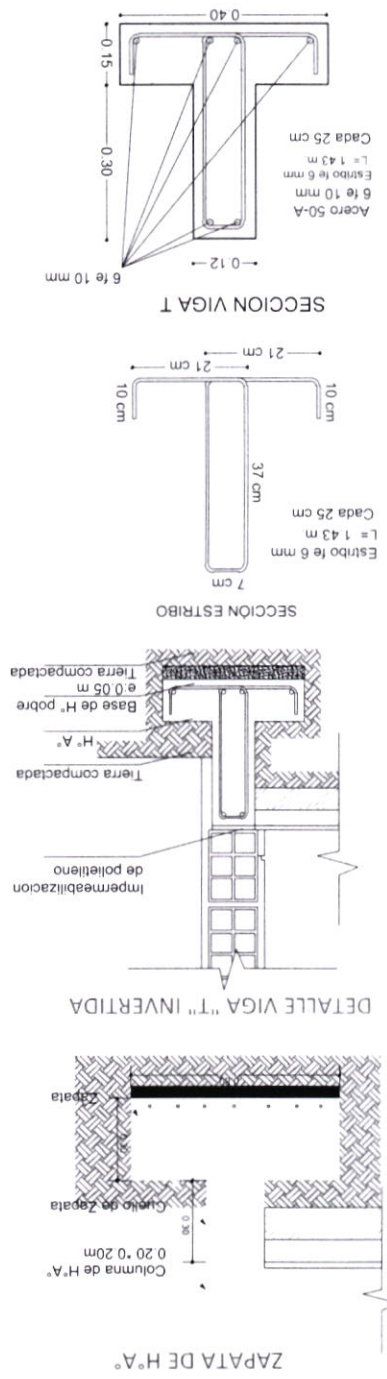

Listones de Madera 2" x 2"  
 Placa Ondulada Preimpresa de fibrocemento  
 Tirafondos de 4" calamina galvanizada N° 28 corte 33  
 Codo de 45° PVC  
 Ventana de carpintería en aluminio  
 Vidrio de 4 mm.  
 Muro de ladrillo 6 H  
 Revoque interior de cemento  
 Zócalo interior de Cerámica  
 Piso de Cerámica  
 Contrapiso de ladrillo adobito  
 Relleno Compactado con tierra seleccionada  
 Terreno compactado  
 viga "T" invertida  
 Cimiento corrido de H9A9

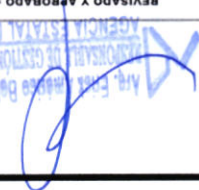
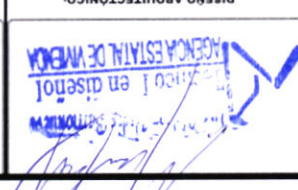

<b>17/20</b> FECHA: JULIO/2024 SUPERFICIE NETA: 67,47 m <sup>2</sup> LAMINA:	REVISADO Y APROBADO:  AGENCIA ESTATAL DE VIVIENDA	DISEÑO ARQUITECTÓNICO:  AGENCIA ESTATAL DE VIVIENDA	DEPARTAMENTO: SANTA CRUZ PROVINCIA: GUARAYOS MUNICIPIO: URBICHA	LOCALIDAD DE INTERVENCIÓN: URBICHA - FASE(VIII) 2024- SANTA CRUZ
	NOMBRE DEL PROYECTO: <b>PROYECTO DE VIVIENDA CUALITATIVA EN EL MUNICIPIO DE URBICHA - FASE(VIII) 2024- SANTA CRUZ</b>			

AGENCIA ESTATAL DE VIVIENDA - AEVIVIENDA SCZ

IMAGENES 3D - EXTERIORES

PROYECTO DE VIVIENDA CUALITATIVA

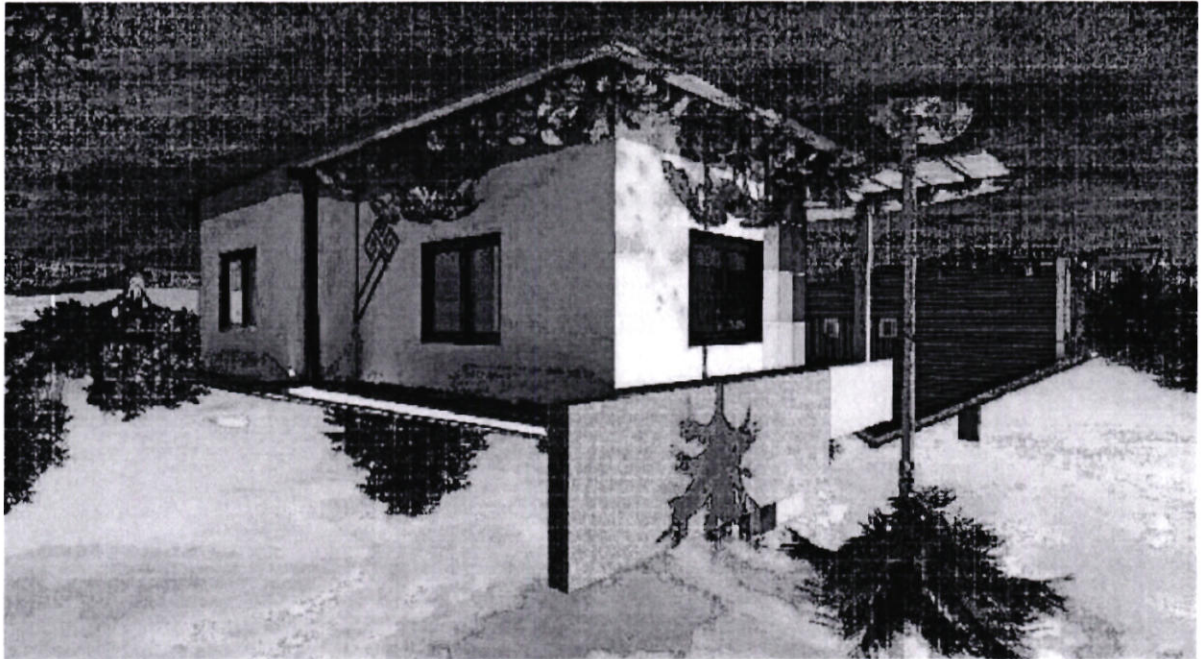
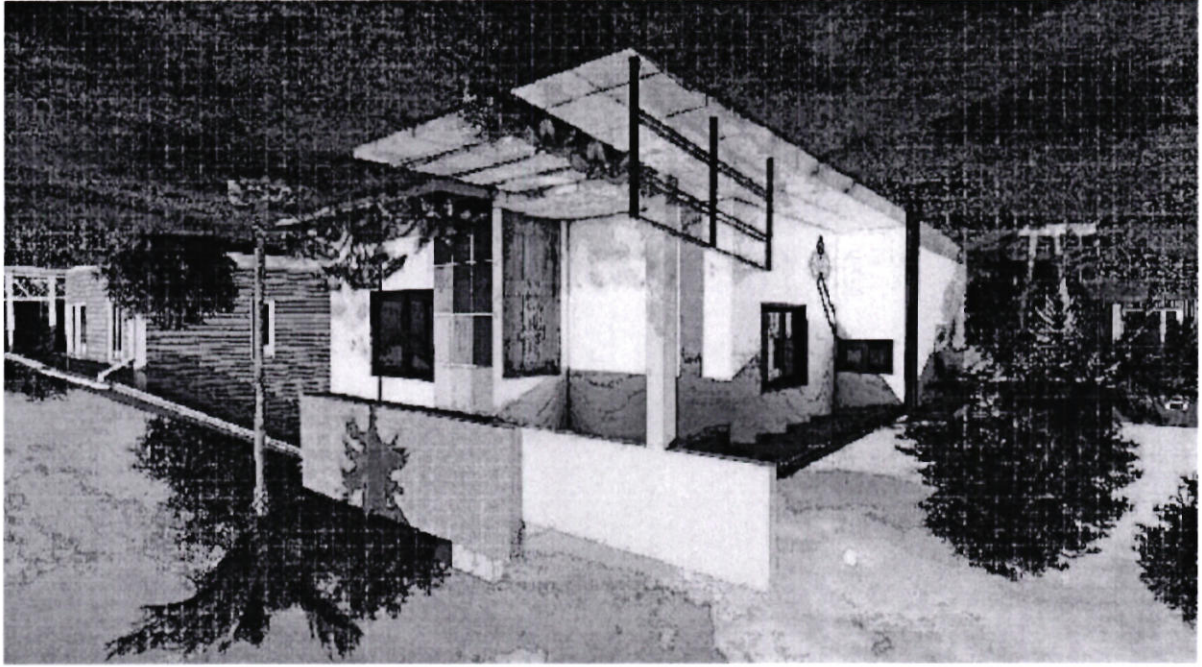

<b>18/20</b> FECHA: JULIO/2024 SUPERFICIE NETA: 67,47 m <sup>2</sup> LAMINA:	REVISADO Y APROBADO: AGENCIA ESTATAL DE VIVIENDA ASOCIACIÓN DE DISEÑADORES DE PROYECTOS Aaq. Erick Amador, Ricardo Mamani	DISEÑO ARQUITECTÓNICO: AGENCIA ESTATAL DE VIVIENDA Técnico I en diseño Ing. Nelson Vera Zamora	MUNICIPIO: URUBICHA PROVINCIA: GUARAYOS DEPARTAMENTO: SANCRUZ	MODALIDAD DE INTERVENCIÓN: RENOVACIÓN
	NOMBRE DEL PROYECTO: PROYECTO DE VIVIENDA CUALITATIVA EN EL MUNICIPIO DE URUBICHA - FASE(VIII) 2024- SANTA CRUZ			AGENCIA ESTATAL DE VIVIENDA - AEVIVIENDA SCZ

IMAGENES 3D - EXTERIORES

PROYECTO DE VIVIENDA CUALITATIVA

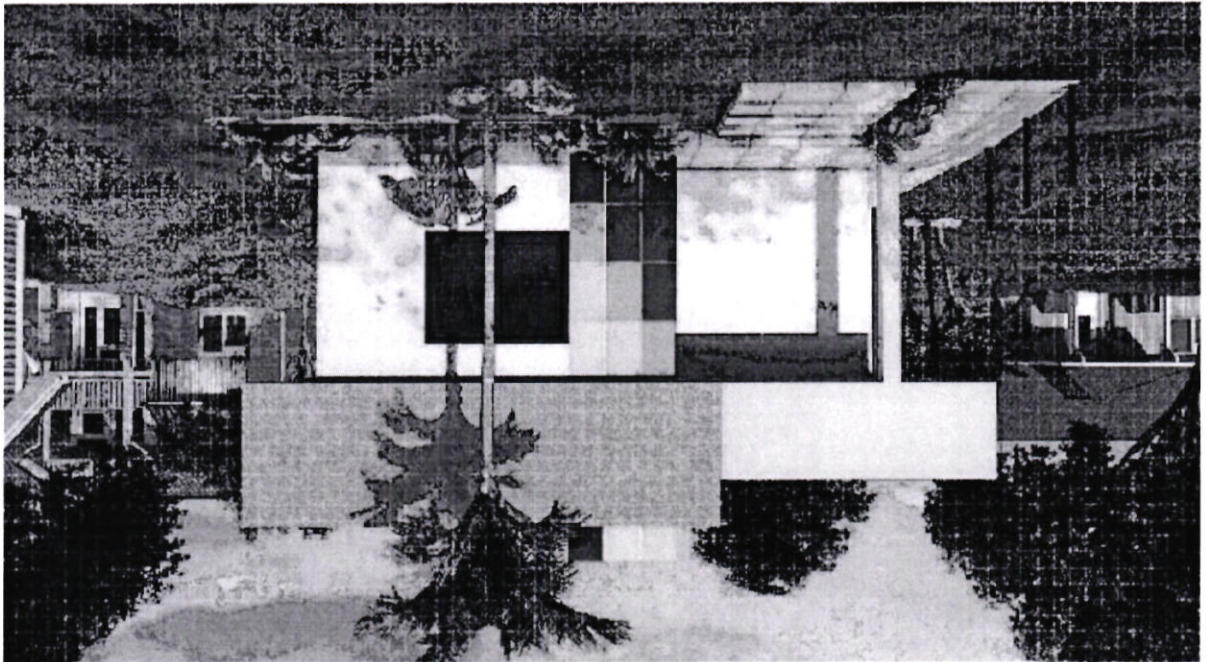
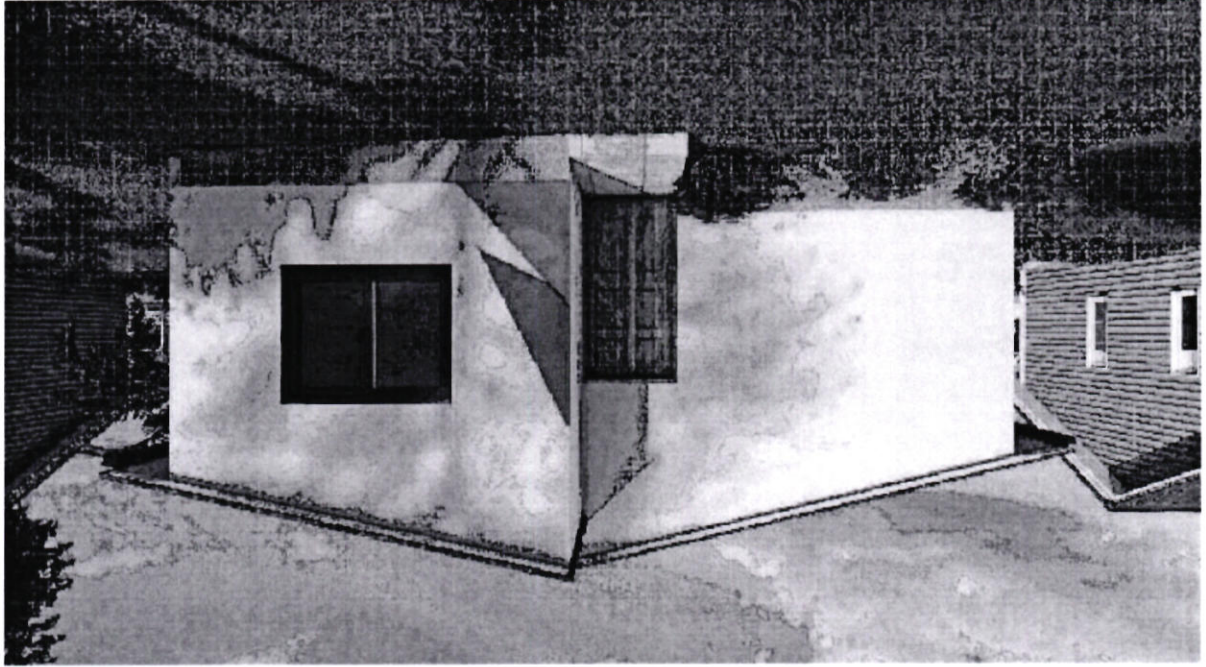

<b>19/20</b> FECHA: JULIO/2024 SUPERFICIE NETA: 67,47 m <sup>2</sup> LAMINA:	REVISADO Y APROBADO:	DISEÑO ARQUITECTÓNICO:	MUNICIPIO: URUBICHA PROVINCIA: GUAYAS DEPARTAMENTO: SANTACRUZ	MOALIDAD DE INTERVENCIÓN: RENOVACIÓN
	AGENCIA ESTADAL DE VIVIENDA AGENCIA ESTADAL DE PROYECTOS AG. ENLA ALBERCA DEL PUEBLO MARAÑÓN	Tcnico I en disenol Ing. Nelson Vela Samonay	PROYECTO DE VIVIENDA CUALITATIVA EN EL MUNICIPIO DE URUBICHA - FASE(VIII) 2024- SANTA CRUZ	NOMBRE DEL PROYECTO:

IMAGENES 3D - EXTERIORES

PROYECTO DE VIVIENDA CUALITATIVA

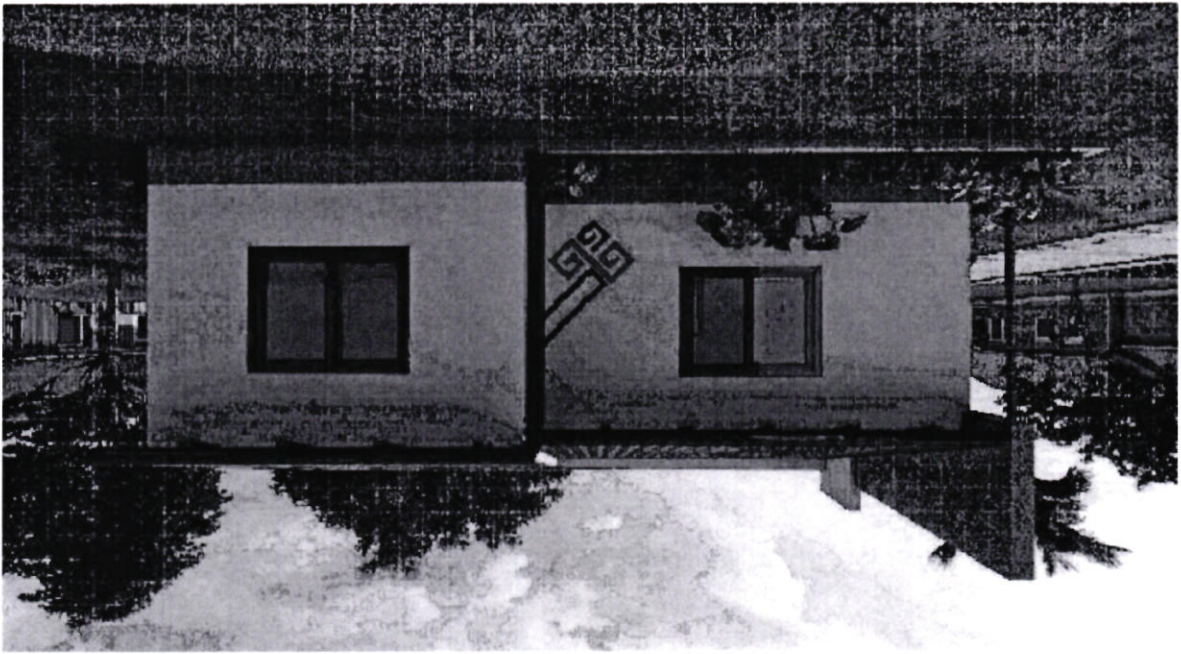
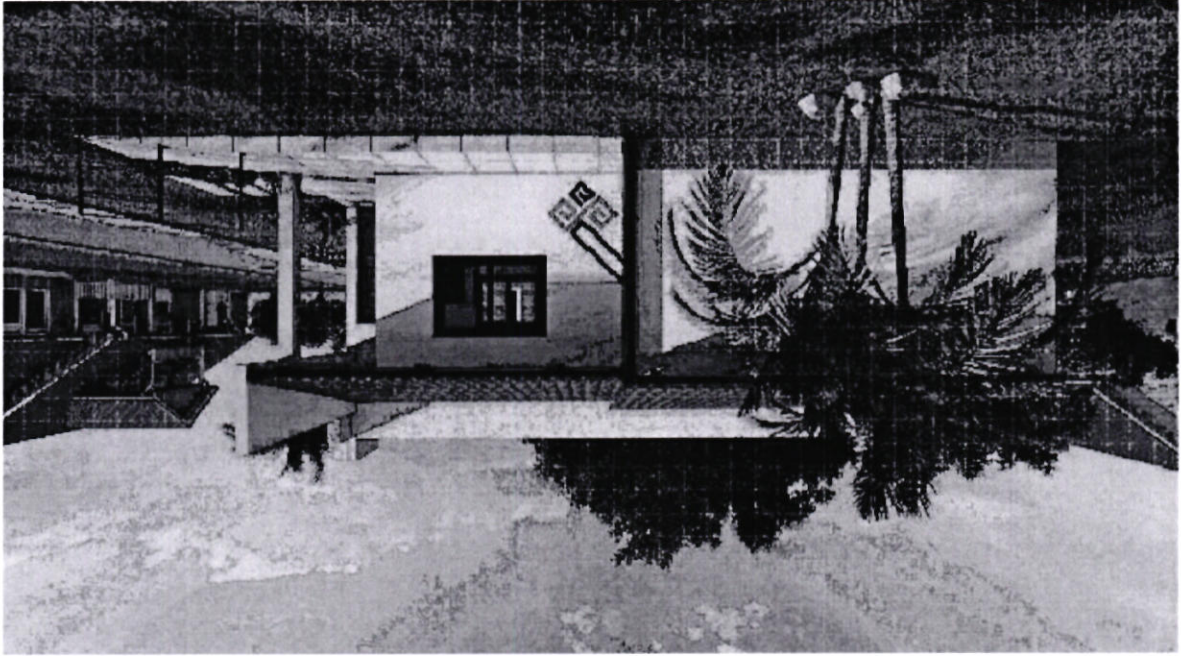

<b>20/20</b> FECHA: JULIO/2024 SUPERFICIE NETA: 67,47 m <sup>2</sup> LAMINA:	REVISADO Y APROBADO: AGENCIA ESTATAL DE VIVIENDA	DISEÑO ARQUITECTÓNICO: Técnico I en diseño AGENCIA ESTATAL DE VIVIENDA	DEPARTAMENTO: SANTA CRUZ PROVINCIA: GUARAYOS MUNICIPIO: URBIBCHA	MODALIDAD DE INTERVENCIÓN: RENOVACIÓN
	NOMBRE DEL PROYECTO: PROYECTO DE VIVIENDA CUALITATIVA EN EL MUNICIPIO DE URBIBCHA - FASE(VIII) 2024- SANTA CRUZ			
AGENCIA ESTATAL DE VIVIENDA - AEVIVIENDA SCZ				

IMAGENES 3D - EXTERIORES

PROYECTO DE VIVIENDA CUALITATIVA

