

1 PLANO DE CIMENTACION
Scale: 1:75

VIGA DE ARRIOSTRE DE HORMIGON ARMADO DE 0,15X0,20 M

BASE DE HORMIGON CICLOPEO PARA COLUMNA

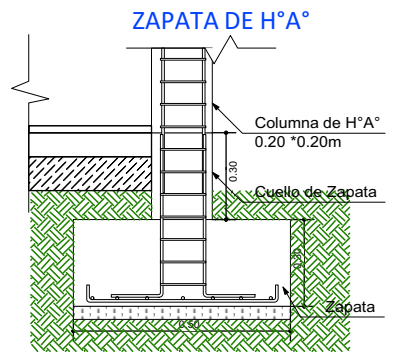

DETALLE VIGA "T" INVERTIDA

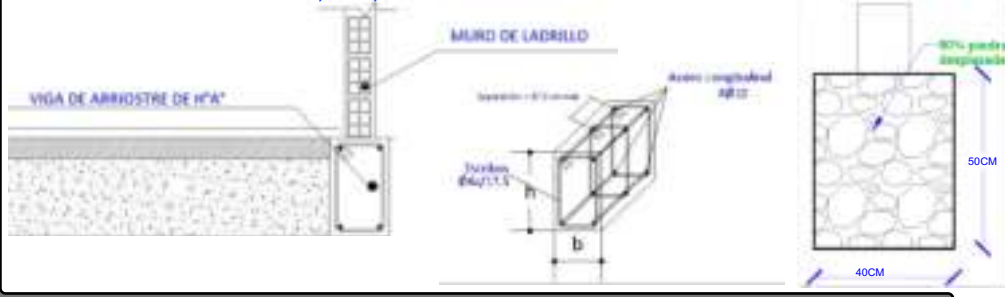
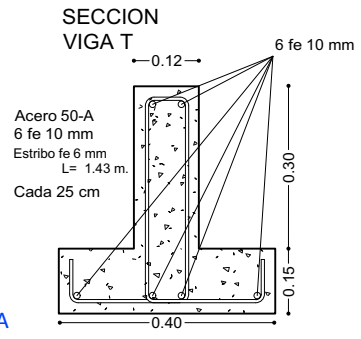
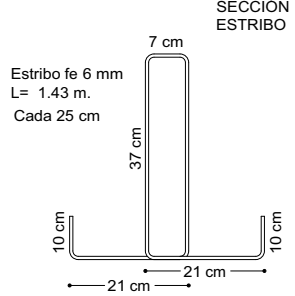
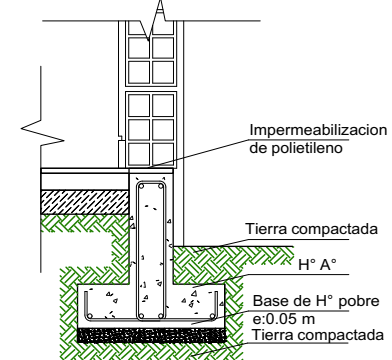

PROYECTO DE VIVIENDA CUALITATIVA



AGENCIA ESTATAL DE VIVIENDA - AEVIENDA SCZ	
NOMBRE DEL PROYECTO: PROYECTO DE VIVIENDA CUALITATIVA EN EL MUNICIPIO DE VALLEGRANDE -FASE(X) 2025- SANTA CRUZ	
ZONAS Y COMUNIDADES: ZONA RURAL VALLEGRANDE	MODALIDAD DE INTERVENCIÓN: RENOVACION
MUNICIPIO: VALLEGRANDE	PROVINCIA: ANDRES IBAÑEZ
DEPARTAMENTO: SANTA CRUZ	

DISEÑO ARQUITECTÓNICO:	REVISADO Y APROBADO:
------------------------	----------------------

FECHA: ABRIL-2025
SUPERFICIE NETA: 52,88 m²
LAMINA: 1/22



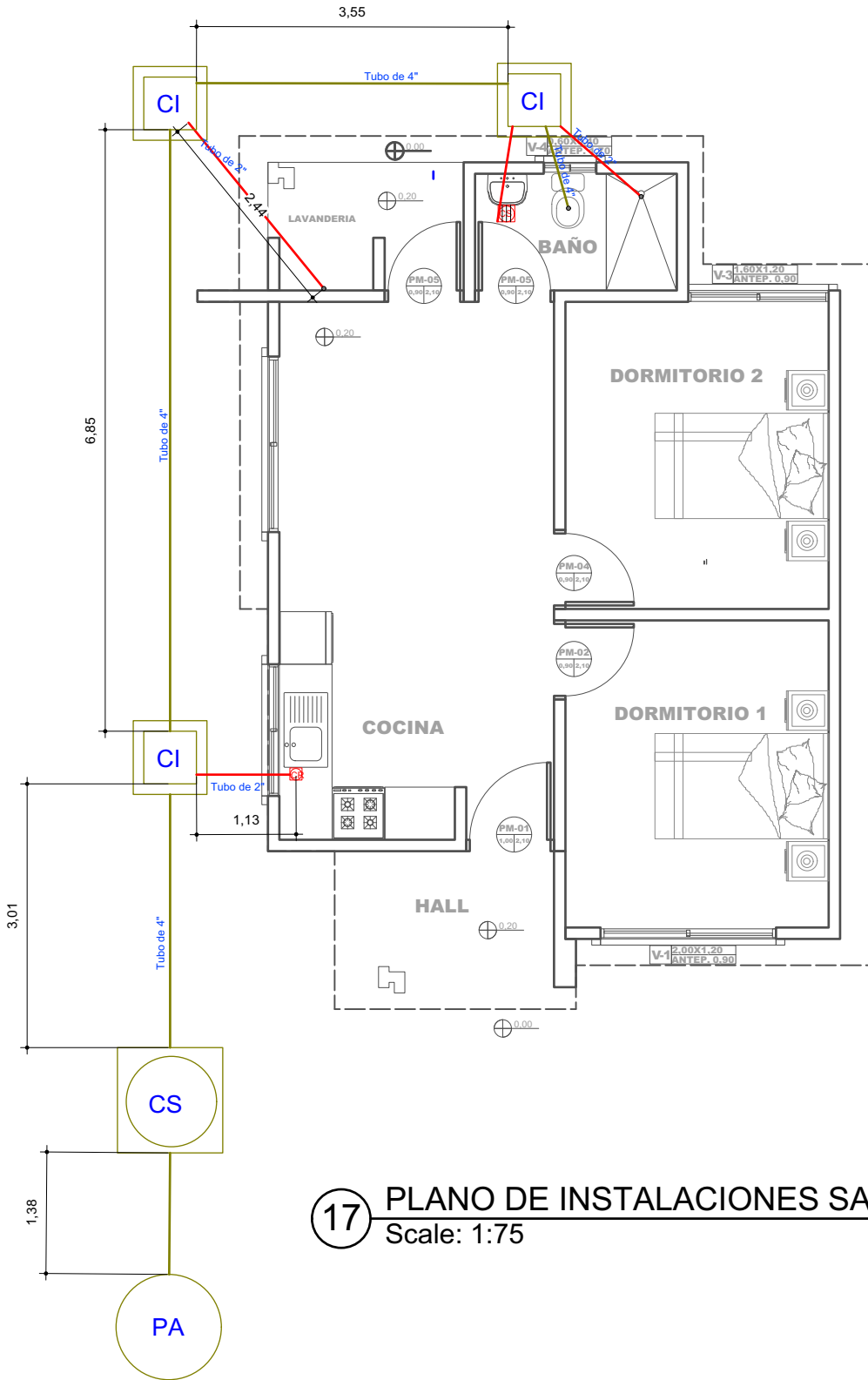

17 PLANO DE INSTALACIONES SANITARIAS
Scale: 1:75

REFERENCIAS	
	CAJA SIFONADA PVC C/REJILLA DE PISO
	CAJA DE REGISTRO DE PVC
	TUBO PVC 4" DESAGUE
	TUBO PVC 2" DESAGUE
	CAMARA INSPECCION 0.60 x 0.60
	CÁMARA SÉPTICA PREFABRICADA 900 Lit.
	POZO ABSORBENTE d = 1.50 m

PROYECTO DE VIVIENDA CUALITATIVA



AGENCIA ESTATAL DE VIVIENDA - AEVIVIENDA SCZ

NOMBRE DEL PROYECTO:
PROYECTO DE VIVIENDA CUALITATIVA EN EL MUNICIPIO DE VALLEGRANDE -FASE(X) 2025- SANTA CRUZ

ZONAS Y COMUNIDADES:
ZONA RURAL VALLEGRANDE

MODALIDAD DE INTERVENCIÓN:
RENOVACION

MUNICIPIO:
VALLEGRANDE
PROVINCIA:
ANDRES IBAÑEZ
DEPARTAMENTO:
SANTA CRUZ

--	--

DISEÑO ARQUITECTÓNICO:

REVISADO Y APROBADO:

FECHA:
ABRIL 2025

SUPERFICIE NETA:
52,88 m²

LIMITES:

13/22



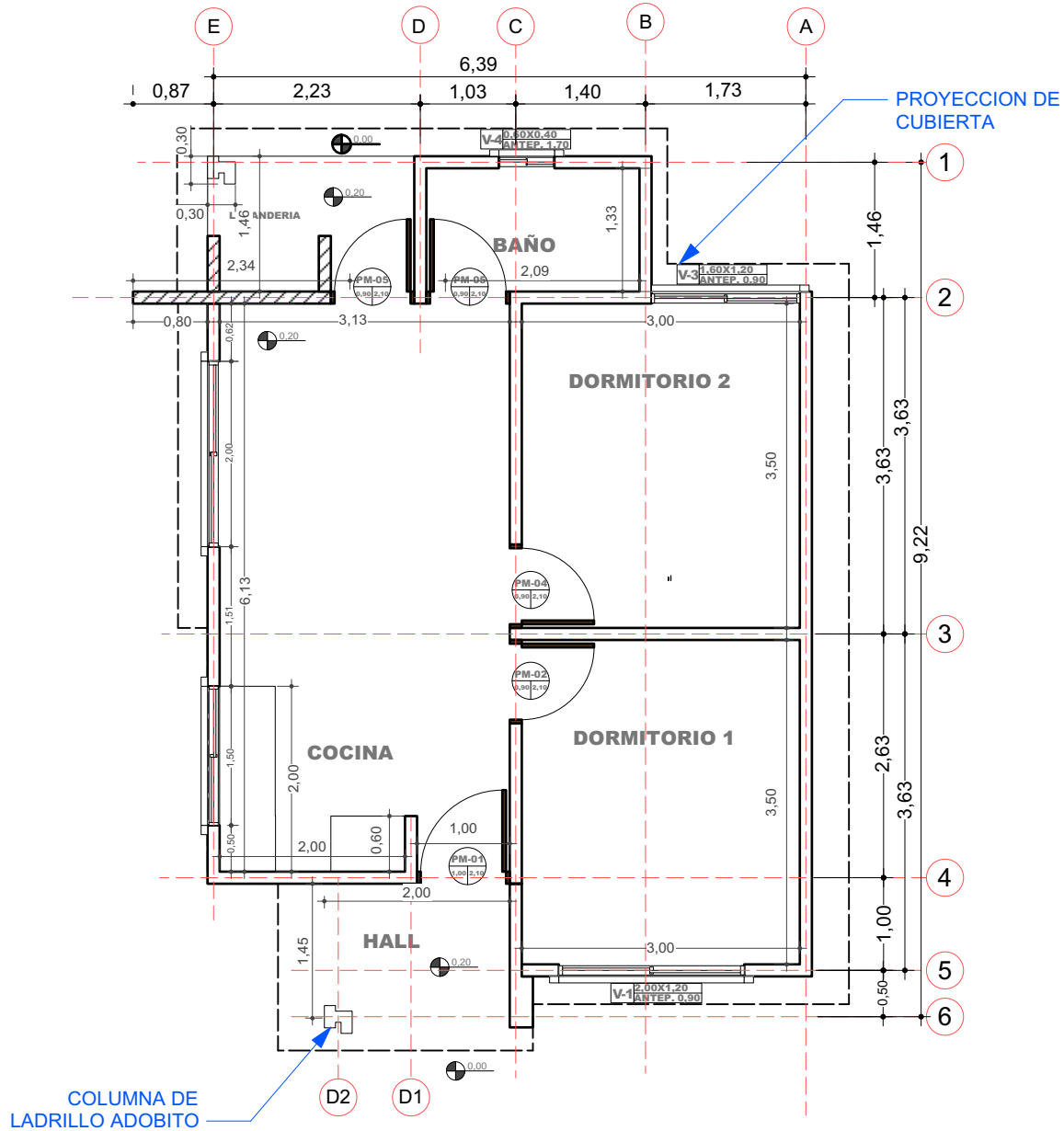

2 PLANO EN PLANTA - TECNICO
Scale: 1:75

AGENCIA ESTATAL DE VIVIENDA - AEVIVIENDA SCZ

NOMBRE DEL PROYECTO:
PROYECTO DE VIVIENDA CUALITATIVA EN EL MUNICIPIO DE VALLEGRANDE -FASE(X) 2025- SANTA CRUZ

ZONAS Y COMUNIDADES:
ZONA RURAL VALLEGRANDE

MODALIDAD DE INTERVENCIÓN:
RENOVACION

MUNICIPIO:
VALLEGRANDE
PROVINCIA:
ANDRES IBAÑEZ
DEPARTAMENTO:
SANTA CRUZ

DISEÑO ARQUITECTÓNICO:

REVISADO Y APROBADO:

FECHA:
ABRIL-2025

SUPERFICIE NETA:
52,88 m²

LIMITES:

2/22

LADRILLO ADOBITO

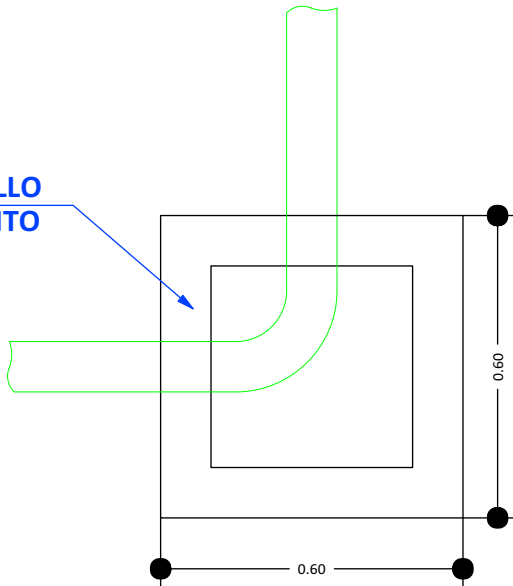

CÁMARA DE INSPECCIÓN (0,60 x 0,60)

AGARRADERA Fe 5/16"

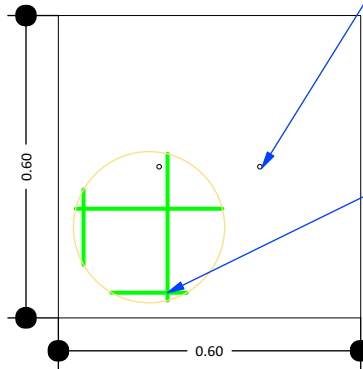

Fe 5/16" c/10 cm

TAPA DE Hªº

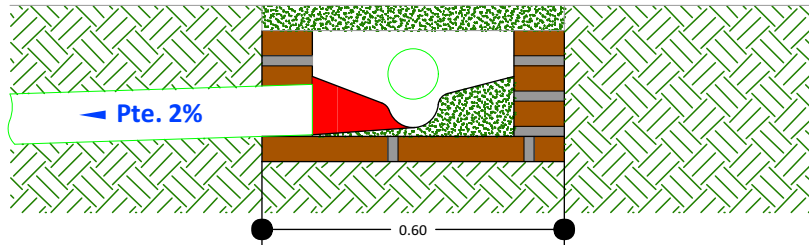

DETALLE CÁMARA DE INSPECCIÓN (0,60 x 0,60)

18

DETALLE DE LA CAMARA DE INSPECCION
Scale: 1:75

AGENCIA ESTATAL DE VIVIENDA - AEVIVIENDA SCZ

NOMBRE DEL PROYECTO:

PROYECTO DE VIVIENDA CUALITATIVA EN EL MUNICIPIO DE VALLEGRANDE -FASE(X) 2025- SANTA CRUZ



ZONAS Y COMUNIDADES:
ZONA RURAL VALLEGRANDE

MODALIDAD DE INTERVENCIÓN:
RENOVACION

MUNICIPIO:
VALLEGRANDE
PROVINCIA:
ANDRES IBAÑEZ
DEPARTAMENTO:
SANTA CRUZ

DISEÑO ARQUITECTÓNICO:

REVISADO Y APROBADO:

FECHA:
ABRIL-2025
SUPERFICIE NETA:
52,88 m²
LÁMINA:

14/22

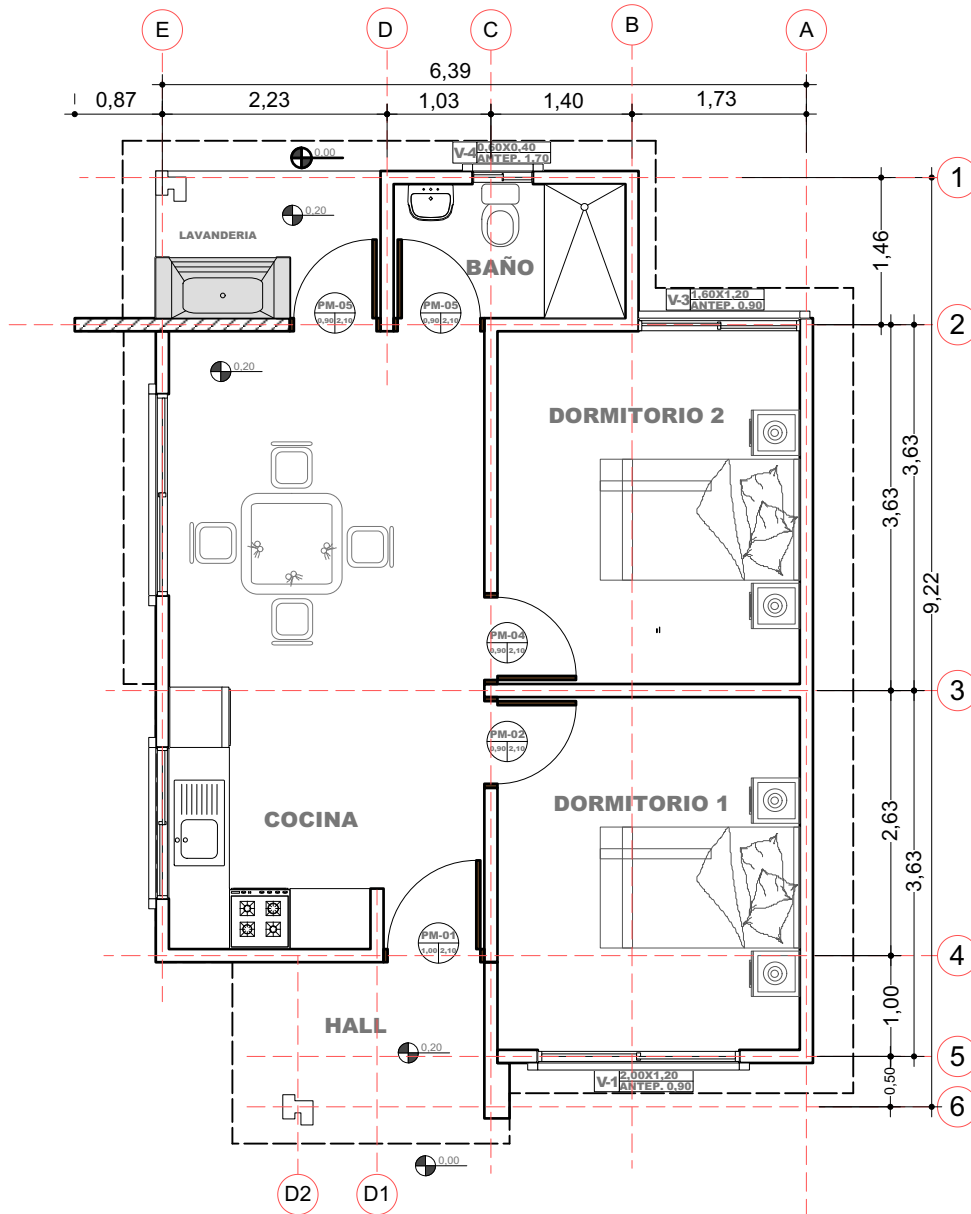

3 PLANO EN PLANTA AMOBLADO
Scale: 1:75

PROYECTO DE VIVIENDA CUALITATIVA



AGENCIA ESTATAL DE VIVIENDA - AEVIVIENDA SCZ

NOMBRE DEL PROYECTO:
PROYECTO DE VIVIENDA CUALITATIVA EN EL MUNICIPIO DE VALLEGRANDE -FASE(X) 2025- SANTA CRUZ

	ZONAS Y COMUNIDADES:	MODALIDAD DE INTERVENCIÓN:	MUNICIPIO:
	ZONA RURAL VALLEGRANDE	RENOVACION	VALLEGRANDE
			PROVINCIA:
			ANDRES IBAÑEZ
			DEPARTAMENTO:
			SANTA CRUZ

DISEÑO ARQUITECTÓNICO:	REVISADO Y APROBADO:
------------------------	----------------------

FECHA:
ABRIL-2025

SUPERFICIE NETA:
52,88 m²

LÁMINA:
3/22

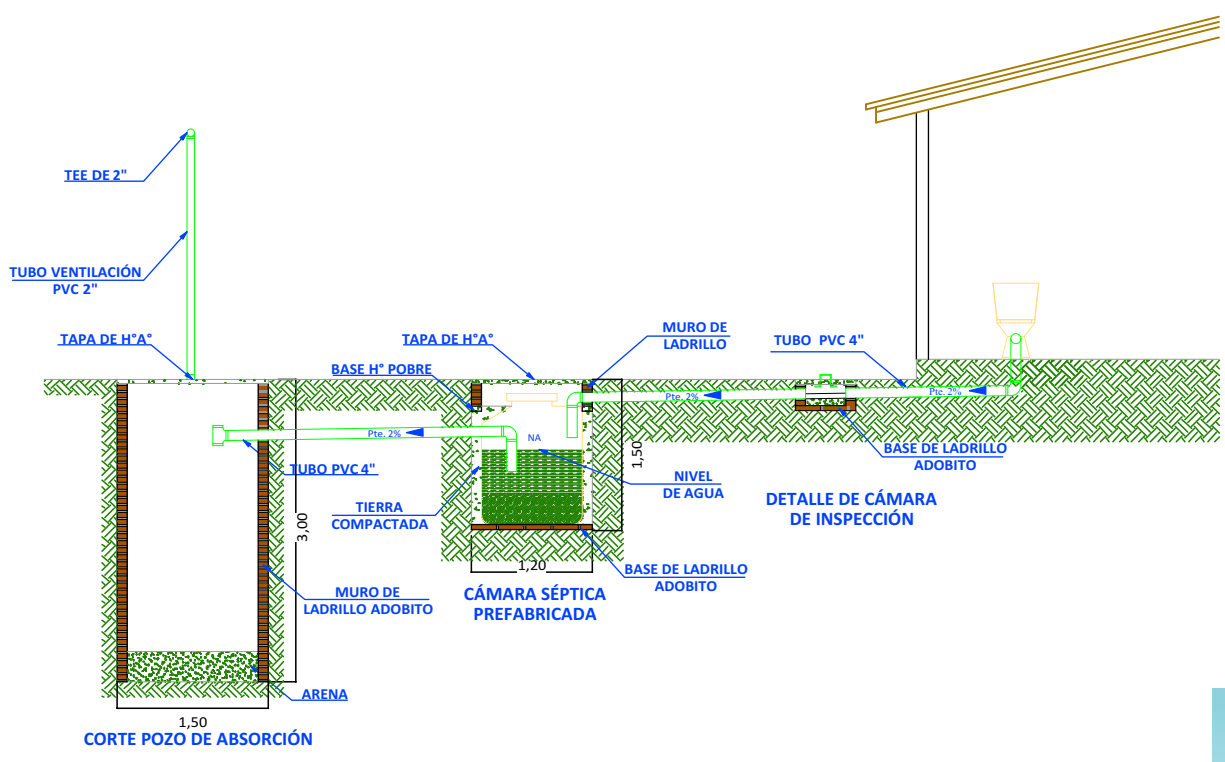
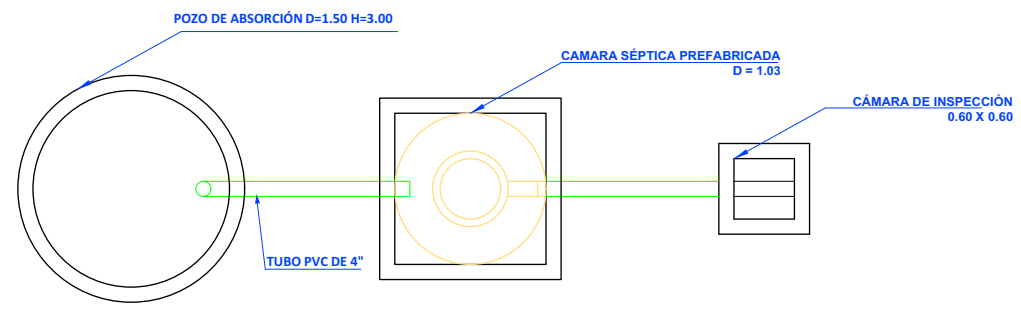
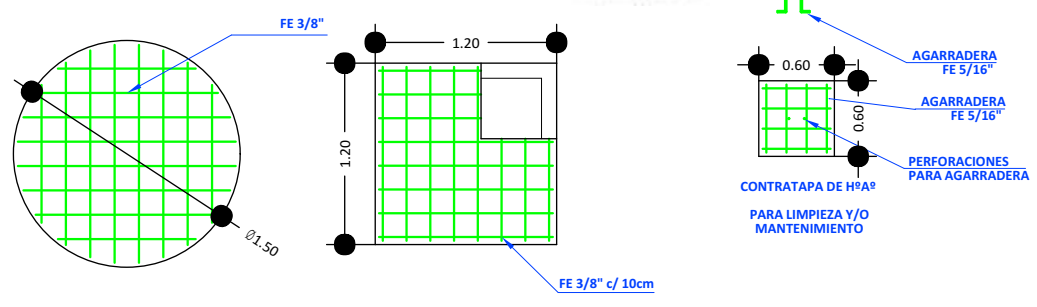

19 SISTEMA DE DESCARGA SANITARIO
Scale: 1:75

AGENCIA ESTATAL DE VIVIENDA - AEVIENDA SCZ

NOMBRE DEL PROYECTO:
PROYECTO DE VIVIENDA CUALITATIVA EN EL MUNICIPIO DE VALLEGRANDE -FASE(X) 2025- SANTA CRUZ

ZONAS Y COMUNIDADES: ZONA RURAL VALLEGRANDE	MODALIDAD DE INTERVENCIÓN: RENOVACION	MUNICIPIO: VALLEGRANDE
		PROVINCIA: ANDRES IBAÑEZ
		DEPARTAMENTO: SANTA CRUZ

DISÑO ARQUITECTÓNICO:	REVISADO Y APROBADO:

FECHA:
ABRIL 2025

SUPERFICIE NETA:
52,88 m²

LAJILLA:
15/22

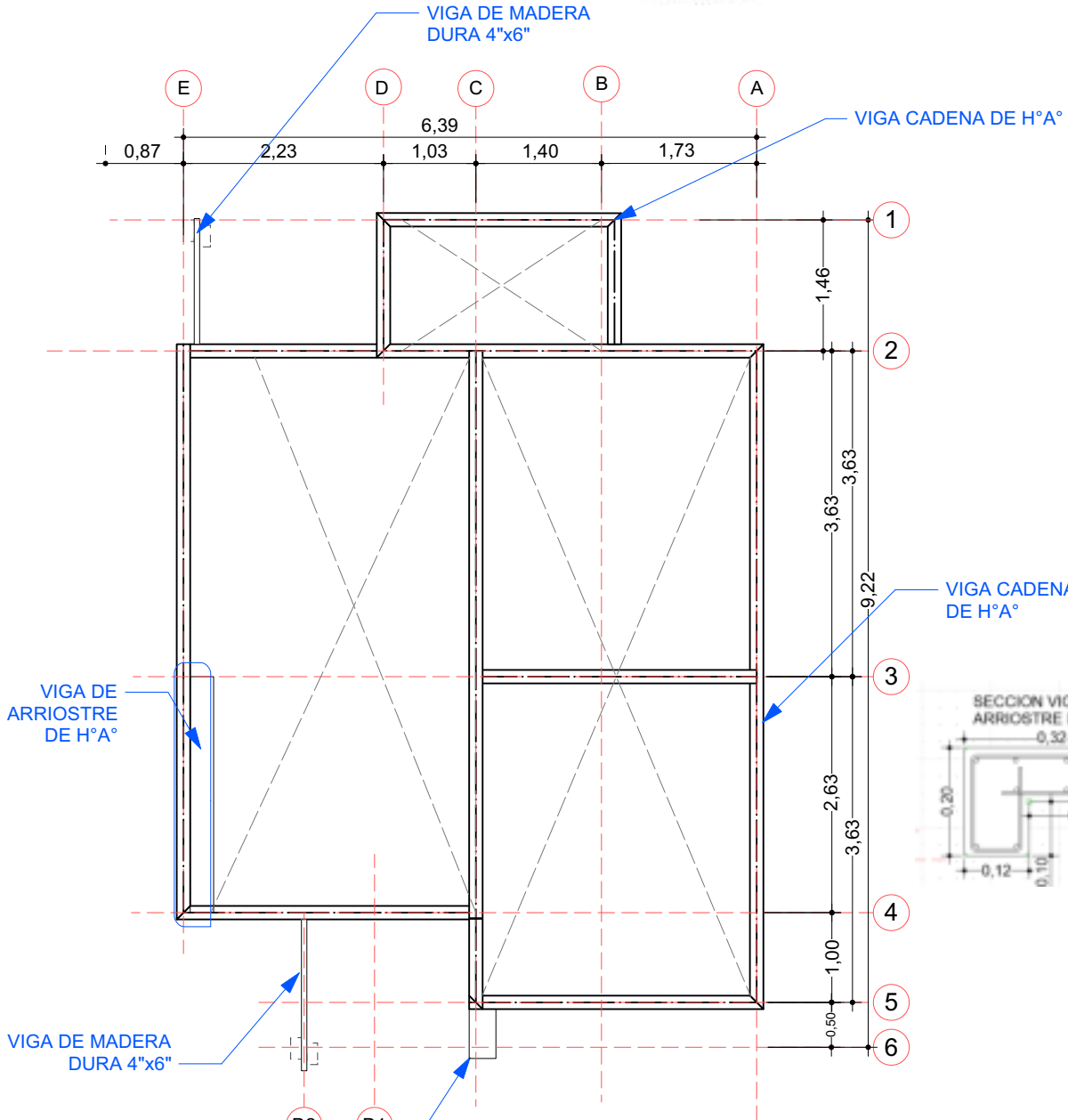

4 PLANO DE VIGA ENCADENADO
Scale: 1:75

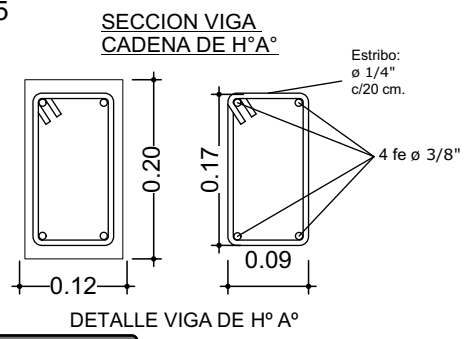
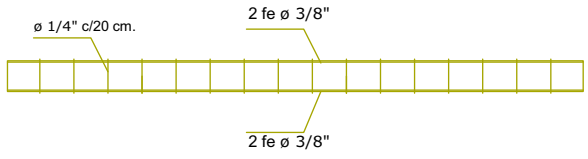

PROYECTO DE VIVIENDA CUALITATIVA



AGENCIA ESTATAL DE VIVIENDA - AEVIVIENDA S.C.Z

NOMBRE DEL PROYECTO:
PROYECTO DE VIVIENDA CUALITATIVA EN EL MUNICIPIO DE VALLEGRANDE -FASE(X) 2025- SANTA CRUZ

ZONAS Y COMUNIDADES: ZONA RURAL VALLEGRANDE	MODALIDAD DE INTERVENCIÓN: RENOVACION	MUNICIPIO: VALLEGRANDE
		PROVINCIA: ANDRES IBAÑEZ
		DEPARTAMENTO: SANTA CRUZ

DISEÑO ARQUITECTÓNICO:	REVISADO Y APROBADO:
------------------------	----------------------

FECHA:
ABRIL-2025

SUPERFICIE NETA:
52,88 m²

LÁMINA:
4/22

VENTANAS DE ALUMINIO LINEA 20 C/ VIDRIO 4 mm

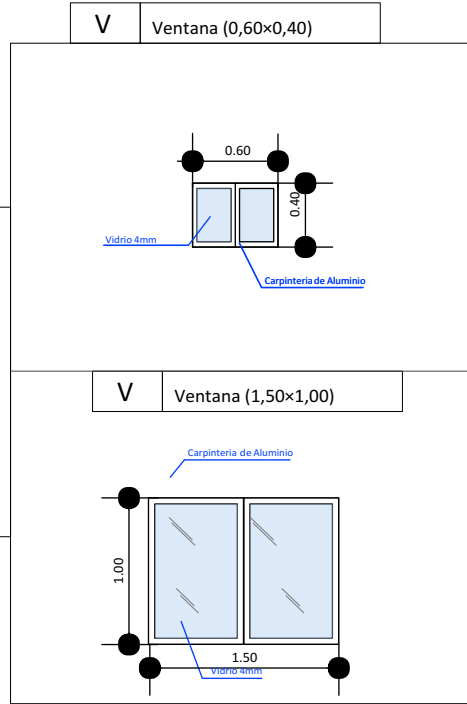
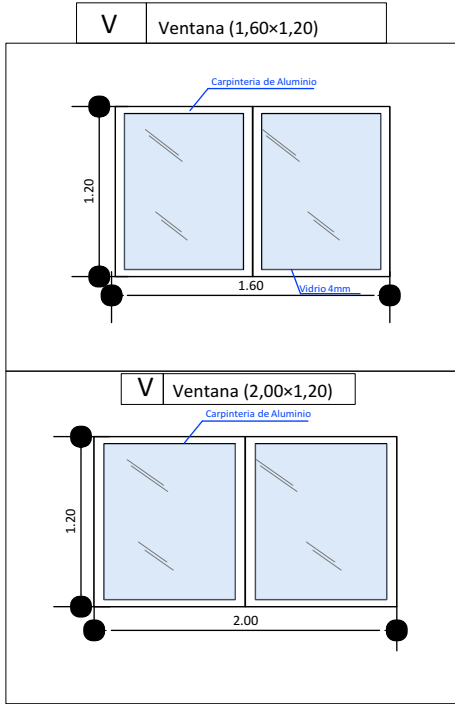

DETALLE DE PUERTA TABLERO MADERA SEMIDURA Y PUERTA PLACA PREFABRICADA ESTILO MINIMALISTA

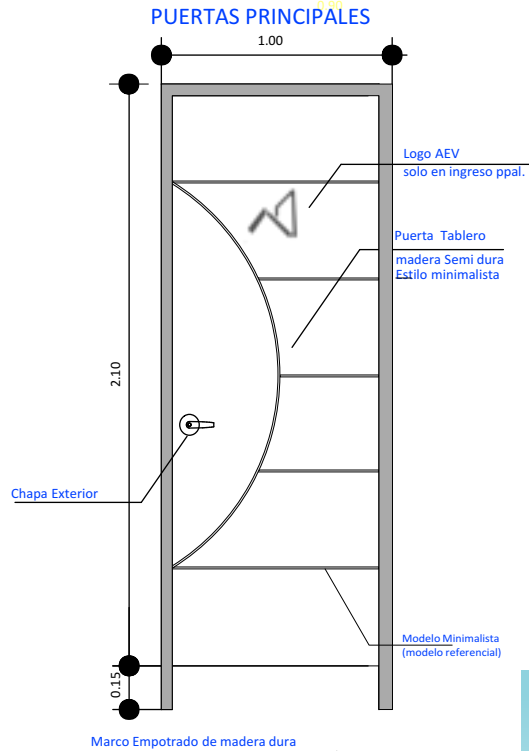
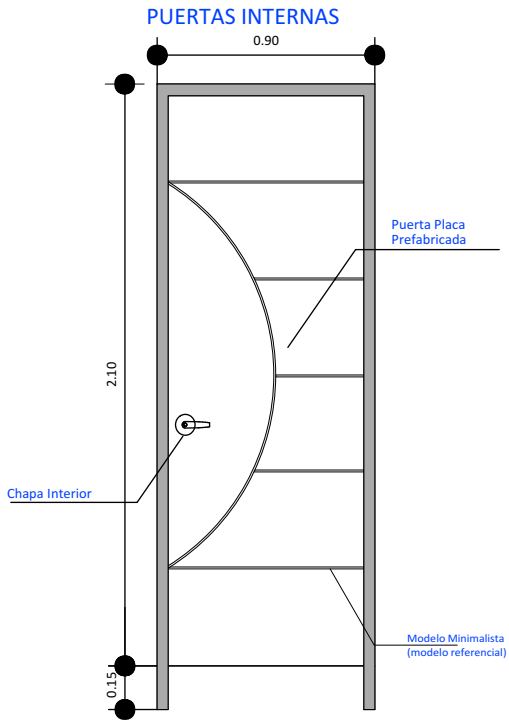

AGENCIA ESTATAL DE VIVIENDA - AEVIVIENDA SCZ

NOMBRE DEL PROYECTO:
PROYECTO DE VIVIENDA CUALITATIVA EN EL MUNICIPIO DE VALLEGRANDE -FASE(X) 2025- SANTA CRUZ

ZONAS Y COMUNIDADES:
 ZONA RURAL VALLEGRANDE

MODALIDAD DE INTERVENCIÓN:
 RENOVACION

MUNICIPIO:
 VALLEGRANDE
PROVINCIA:
 ANDRES IBAÑEZ
DEPARTAMENTO:
 SANTA CRUZ

DISEÑO ARQUITECTÓNICO:

REVISADO Y APROBADO:

FECHA:
ABRIL-2025
SUPERFICIE NETA:
52,88 m²

16/22

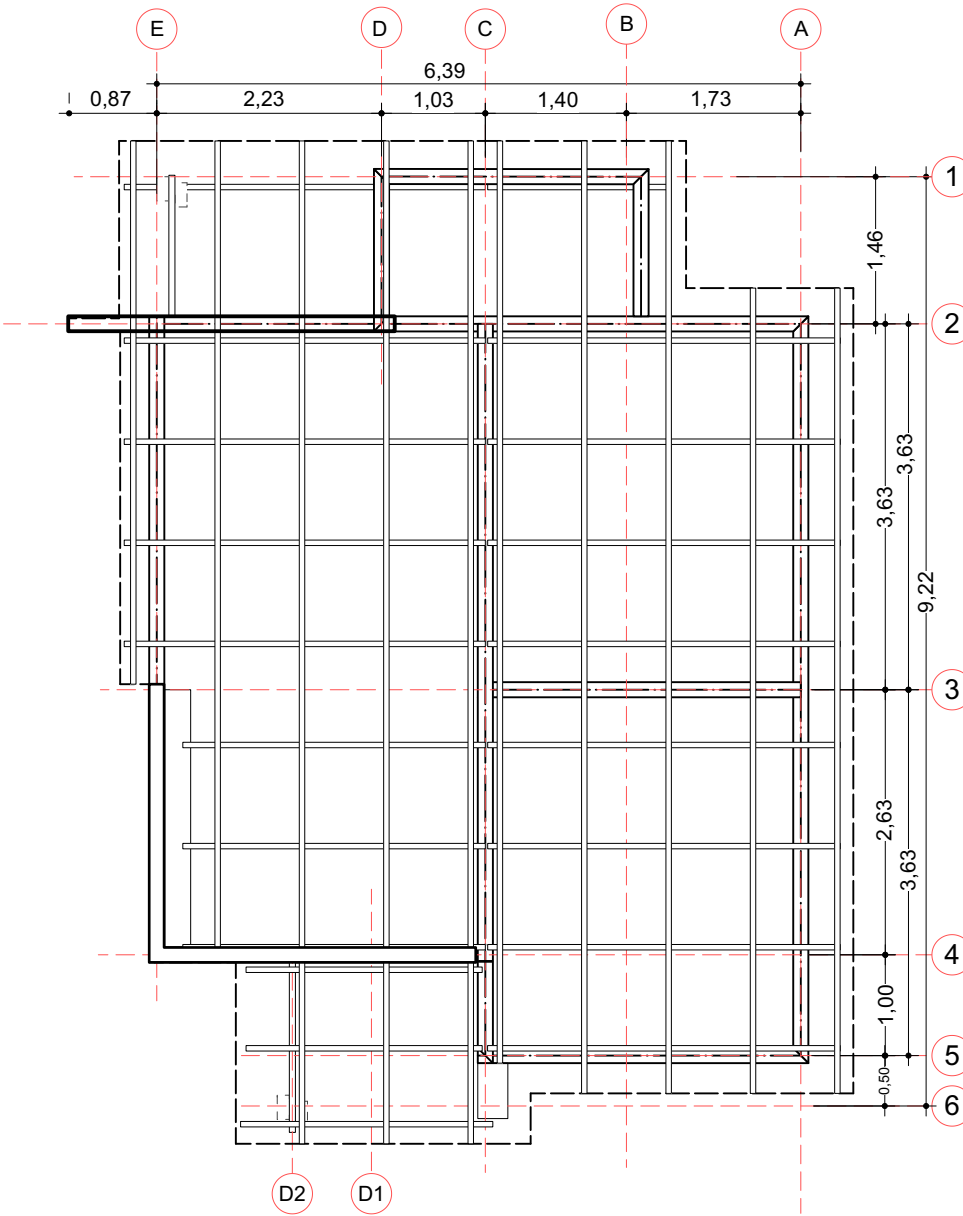

5 PLANO EN PLANTA AMOBLADO
Scale: 1:75

AGENCIA ESTATAL DE VIVIENDA - AEVIVIENDA SCZ

NOMBRE DEL PROYECTO:

PROYECTO DE VIVIENDA CUALITATIVA EN EL MUNICIPIO DE VALLEGRANDE -FASE(X) 2025- SANTA CRUZ



ZONAS Y COMUNIDADES:
ZONA RURAL VALLEGRANDE

MODALIDAD DE INTERVENCIÓN:
RENOVACION

MUNICIPIO:
VALLEGRANDE
PROVINCIA:
ANDRES IBAÑEZ
DEPARTAMENTO:
SANTA CRUZ

DISEÑO ARQUITECTÓNICO:

REVISADO Y APROBADO:

FECHA:
ABRIL-2025

SUPERFICIE NETA:
52,88 m²

LÁMINA:

5 / 22

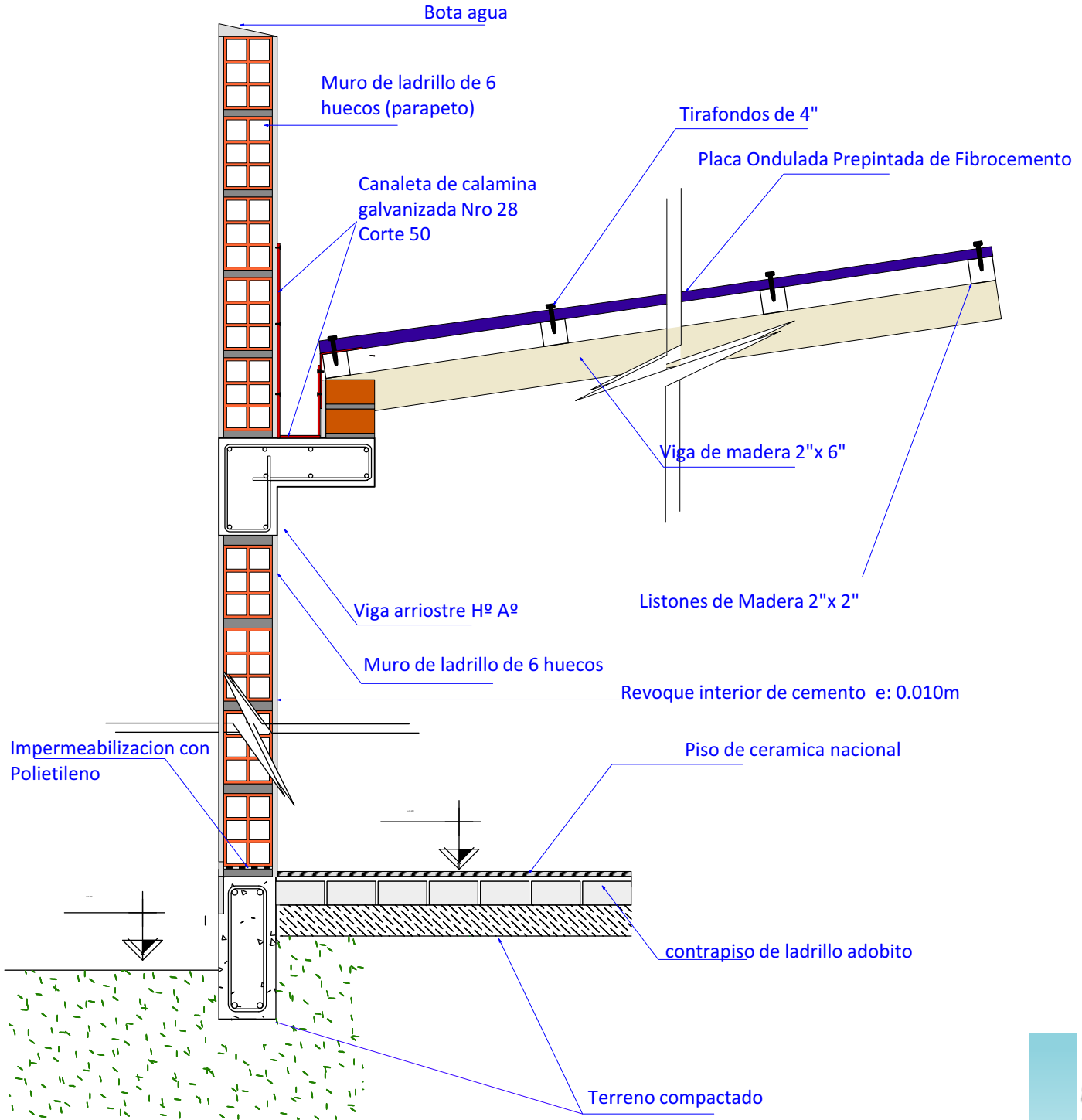

20 DETALLE DE CORTE
Scale: 1:12

AGENCIA ESTATAL DE VIVIENDA - AEVIVIENDA S.C.Z

NOMBRE DEL PROYECTO:
PROYECTO DE VIVIENDA CUALITATIVA EN EL MUNICIPIO DE VALLEGRANDE -FASE(X) 2025- SANTA CRUZ



ZONAS Y COMUNIDADES:
ZONA RURAL VALLEGRANDE

MODALIDAD DE INTERVENCIÓN:
RENOVACION

MUNICIPIO:
VALLEGRANDE
PROVINCIA:
ANDRES IBAÑEZ
DEPARTAMENTO:
SANTA CRUZ

DISEÑO ARQUITECTÓNICO:

REVISADO Y APROBADO:

FECHA:
ABRIL-2025
SUPERFICIE NETA:
52,88 m²

17/22

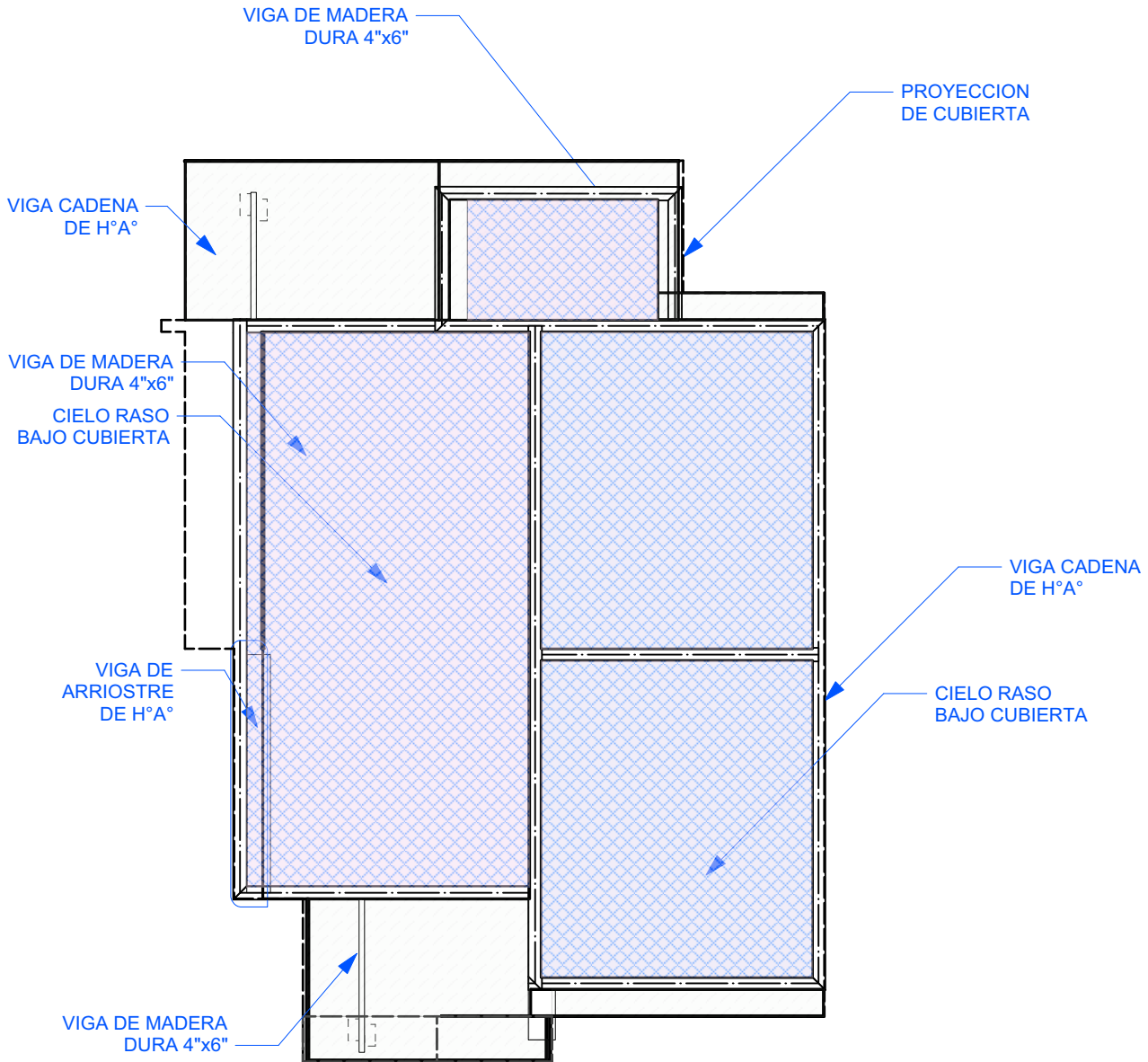

6 PLANO - DISTRIBUCION DE CIELO RASO
Scale: 1:75

PROYECTO DE VIVIENDA CUALITATIVA



AGENCIA ESTATAL DE VIVIENDA - AEVIVIENDA SCZ

NOMBRE DEL PROYECTO:
PROYECTO DE VIVIENDA CUALITATIVA EN EL MUNICIPIO DE VALLEGRANDE -FASE(X) 2025- SANTA CRUZ



ZONAS Y COMUNIDADES:
ZONA RURAL VALLEGRANDE

MODALIDAD DE INTERVENCIÓN:
RENOVACION

MUNICIPIO:
VALLEGRANDE
PROVINCIA:
ANDRES IBAÑEZ
DEPARTAMENTO:
SANTA CRUZ

DISEÑO ARQUITECTÓNICO:

REVISADO Y APROBADO:

FECHA:
ABRIL-2025
SUPERFICIE NETA:
52,88 m²

6/22



IMAGENES 3D - EXTERIORES

PROYECTO DE VIVIENDA CUALITATIVA



AGENCIA ESTATAL DE VIVIENDA - AEVIVIENDA SCZ

NOMBRE DEL PROYECTO:

PROYECTO DE VIVIENDA CUALITATIVA EN EL MUNICIPIO DE VALLEGRANDE -FASE(X) 2025- SANTA CRUZ



ZONAS Y COMUNIDADES:

ZONA RURAL VALLEGRANDE

MODALIDAD DE INTERVENCIÓN:

RENOVACION

MUNICIPIO:

VALLEGRANDE

PROVINCIA:

ANDRES IBAÑEZ

DEPARTAMENTO:

SANTA CRUZ

Empty box for architectural design.

Empty box for review and approval.

DISEÑO ARQUITECTÓNICO:

REVISADO Y APROBADO:

FECHA:

ABRIL-2025

SUPERFICIE NETA:

52,88 m²

LIMITA:

18/22

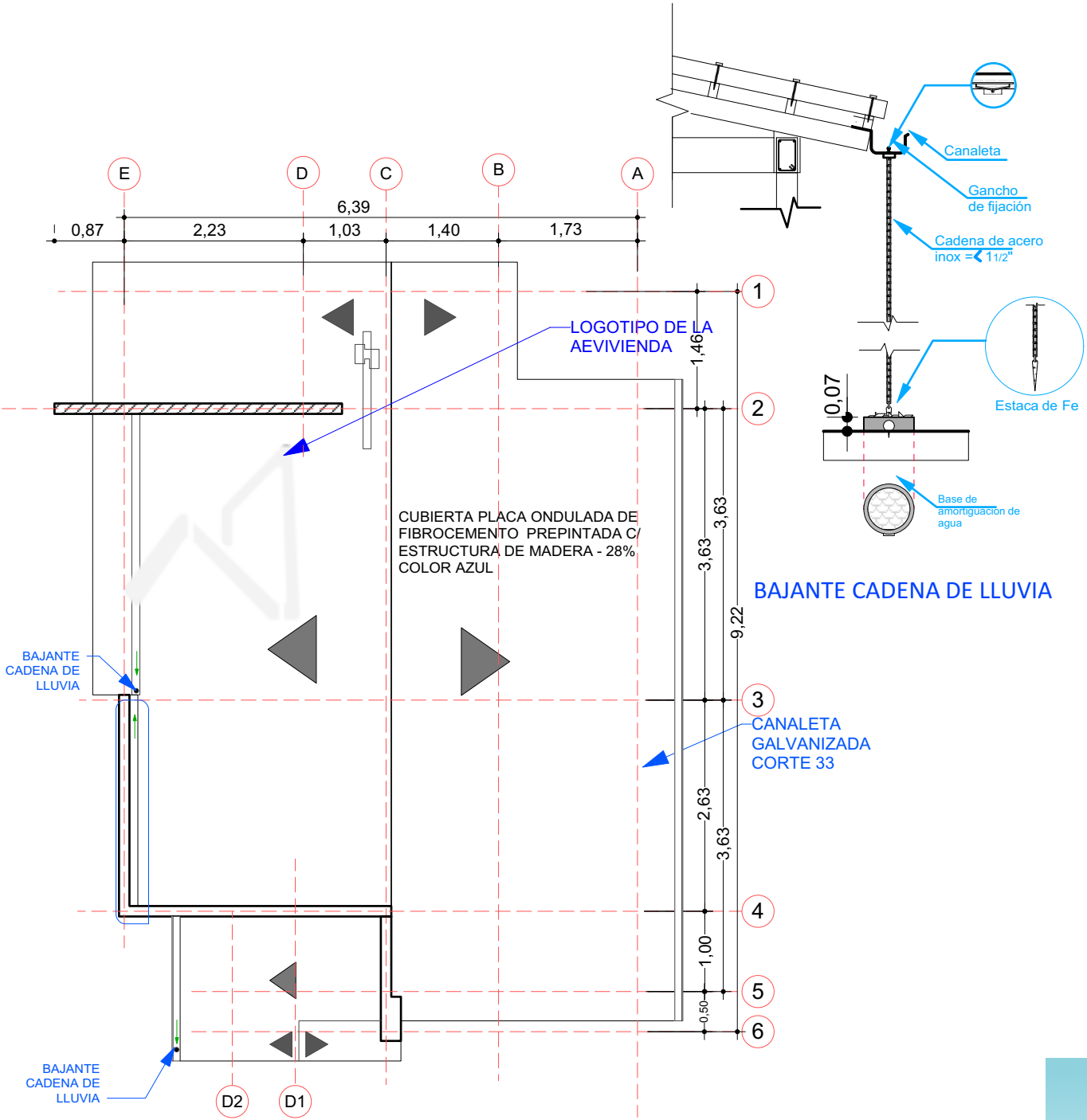

7 PLANO DE CUBIERTA
Scale: 1:75

AGENCIA ESTATAL DE VIVIENDA - AEVIVIENDA SCZ

NOMBRE DEL PROYECTO:
PROYECTO DE VIVIENDA CUALITATIVA EN EL MUNICIPIO DE VALLEGRANDE -FASE(X) 2025- SANTA CRUZ

ZONAS Y COMUNIDADES:
ZONA RURAL VALLEGRANDE

MODALIDAD DE INTERVENCIÓN:
RENOVACION

MUNICIPIO:
VALLEGRANDE
PROVINCIA:
ANDRES IBAÑEZ
DEPARTAMENTO:
SANTA CRUZ

DISEÑO ARQUITECTÓNICO:

REVISADO Y APROBADO:

FECHA:
ABRIL-2025
SUPERFICIE NETA:
52,88 m²

7/22



IMAGENES 3D - EXTERIORES

PROYECTO DE VIVIENDA CUALITATIVA



AGENCIA ESTATAL DE VIVIENDA - AEVIVIENDA SCZ

NOMBRE DEL PROYECTO:

PROYECTO DE VIVIENDA CUALITATIVA EN EL MUNICIPIO DE VALLEGRANDE -FASE(X) 2025- SANTA CRUZ



ZONAS Y COMUNIDADES:
ZONA RURAL VALLEGRANDE

MODALIDAD DE INTERVENCIÓN:
RENOVACION

MUNICIPIO: VALLEGRANDE
PROVINCIA: ANDRES IBAÑEZ
DEPARTAMENTO: SANTA CRUZ

Empty rectangular box for architectural design.

Empty rectangular box for review and approval.

DISEÑO ARQUITECTÓNICO:

REVISADO Y APROBADO:

FECHA: ABRIL-2025

SUPERFICIE NETA: 52,88 m²

LIMITES:

19/22

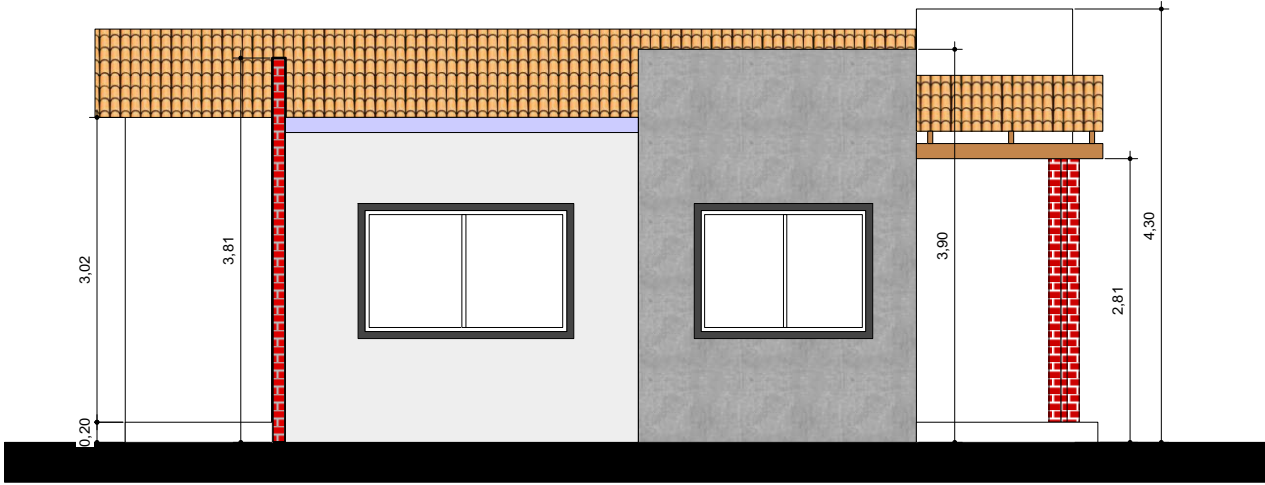

8

FACHADAS
Scale: 1:75

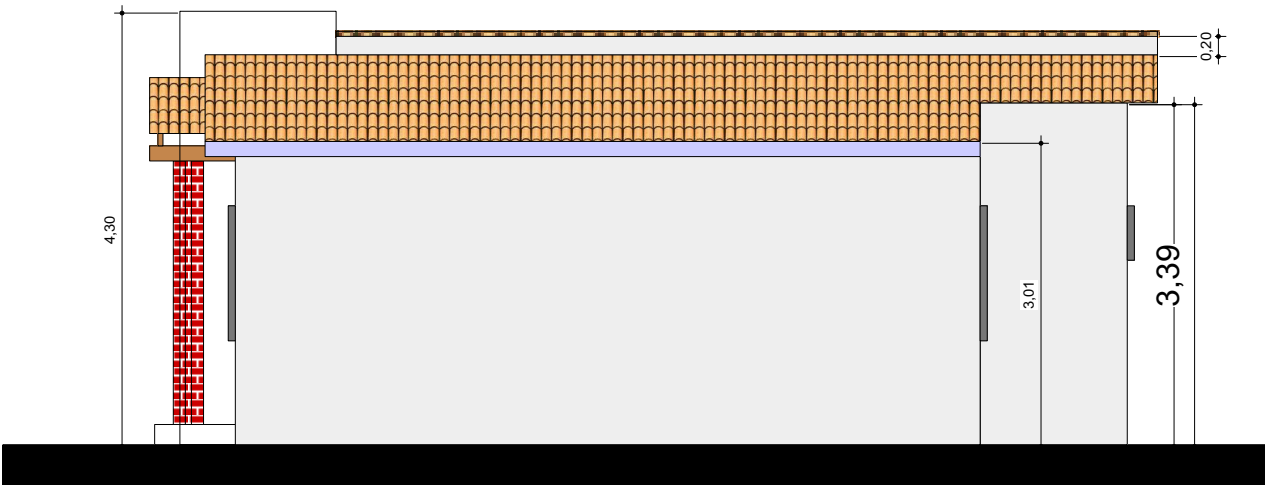

9

FACHADAS
Scale: 1:75

AGENCIA ESTATAL DE VIVIENDA - AEVIVIENDA SCZ

NOMBRE DEL PROYECTO:

PROYECTO DE VIVIENDA CUALITATIVA EN EL MUNICIPIO DE VALLEGRANDE -FASE(X) 2025- SANTA CRUZ



ZONAS Y COMUNIDADES:
ZONA RURAL VALLEGRANDE

MODALIDAD DE INTERVENCIÓN:
RENOVACION

MUNICIPIO:
VALLEGRANDE
PROVINCIA:
ANDRES IBAÑEZ
DEPARTAMENTO:
SANTA CRUZ

DISEÑO ARQUITECTÓNICO:

REVISADO Y APROBADO:

FECHA:
ABRIL-2025

SUPERFICIE NETA:
52,88 m²

LIMITA:

8/22



IMAGENES 3D - EXTERIORES

PROYECTO DE VIVIENDA CUALITATIVA



AGENCIA ESTATAL DE VIVIENDA - AEVIVIENDA SCS

NOMBRE DEL PROYECTO:

PROYECTO DE VIVIENDA CUALITATIVA EN EL MUNICIPIO DE VALLEGRANDE -FASE(X) 2025- SANTA CRUZ



ZONAS Y COMUNIDADES:
ZONA RURAL VALLEGRANDE

MODALIDAD DE INTERVENCIÓN:
RENOVACION

MUNICIPIO:
VALLEGRANDE
PROVINCIA:
ANDRES IBAÑEZ
DEPARTAMENTO:
SANTA CRUZ

DISEÑO ARQUITECTÓNICO:

REVISADO Y APROBADO:

FECHA:
ABRIL-2025
SUPERFICIE NETA:
52,88 m²
LIMITES:

20/22

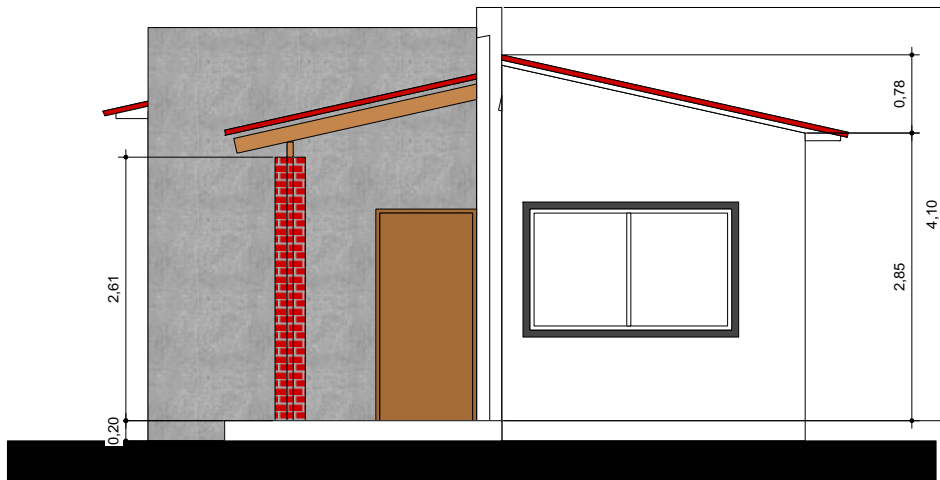

10 FACHADAS
Scale: 1:75

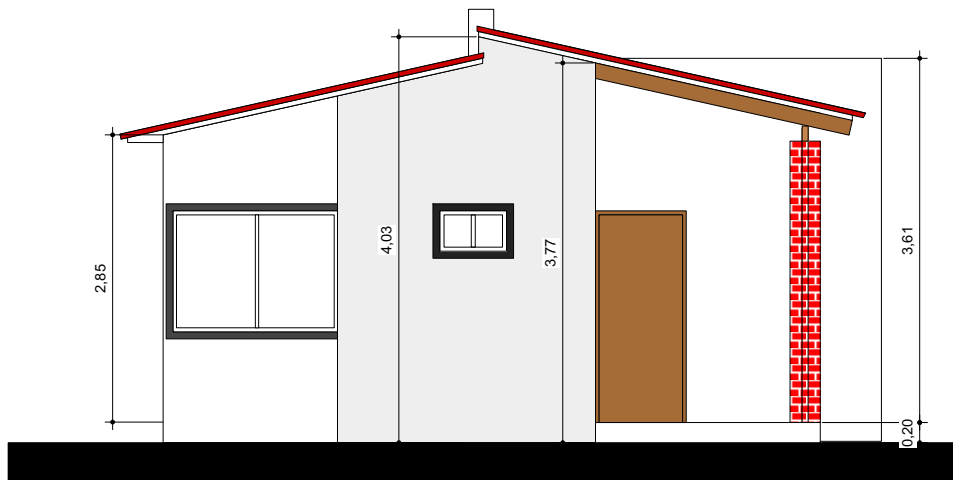

11 FACHADAS
Scale: 1:75

AGENCIA ESTATAL DE VIVIENDA - AEVIVIENDA SCZ

NOMBRE DEL PROYECTO:
PROYECTO DE VIVIENDA CUALITATIVA EN EL MUNICIPIO DE VALLEGRANDE -FASE(X) 2025- SANTA CRUZ



ZONAS Y COMUNIDADES:
ZONA RURAL VALLEGRANDE

MODALIDAD DE INTERVENCIÓN:
RENOVACION

MUNICIPIO:
VALLEGRANDE
PROVINCIA:
ANDRES IBAÑEZ
DEPARTAMENTO:
SANTA CRUZ

DISEÑO ARQUITECTÓNICO:

REVISADO Y APROBADO:

FECHA:
ABRIL-2025
SUPERFICIE NETA:
52,88 m²

LÁMINA:
9 / 22



IMAGENES 3D - EXTERIORES

PROYECTO DE VIVIENDA CUALITATIVA



AGENCIA ESTATAL DE VIVIENDA - AEVIVIENDA SCZ

NOMBRE DEL PROYECTO:

PROYECTO DE VIVIENDA CUALITATIVA EN EL MUNICIPIO DE VALLEGRANDE -FASE(X) 2025- SANTA CRUZ



ZONAS Y COMUNIDADES:
ZONA RURAL VALLEGRANDE

MODALIDAD DE INTERVENCIÓN:
RENOVACION

MUNICIPIO: VALLEGRANDE
PROVINCIA: ANDRES IBAÑEZ
DEPARTAMENTO: SANTA CRUZ

DISEÑO ARQUITECTÓNICO:

REVISADO Y APROBADO:

FECHA: ABRIL-2025
SUPERFICIE NETA:

LIMITA:
21/22

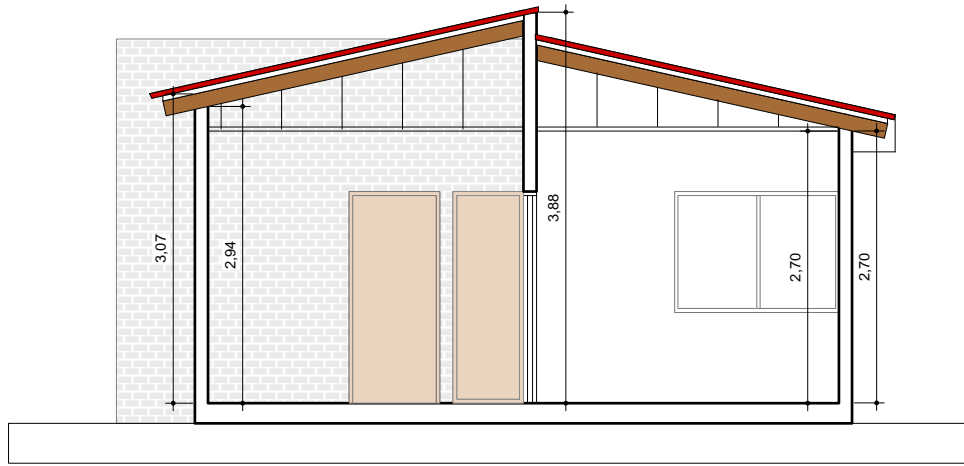

12 CORTES
Scale: 1:75

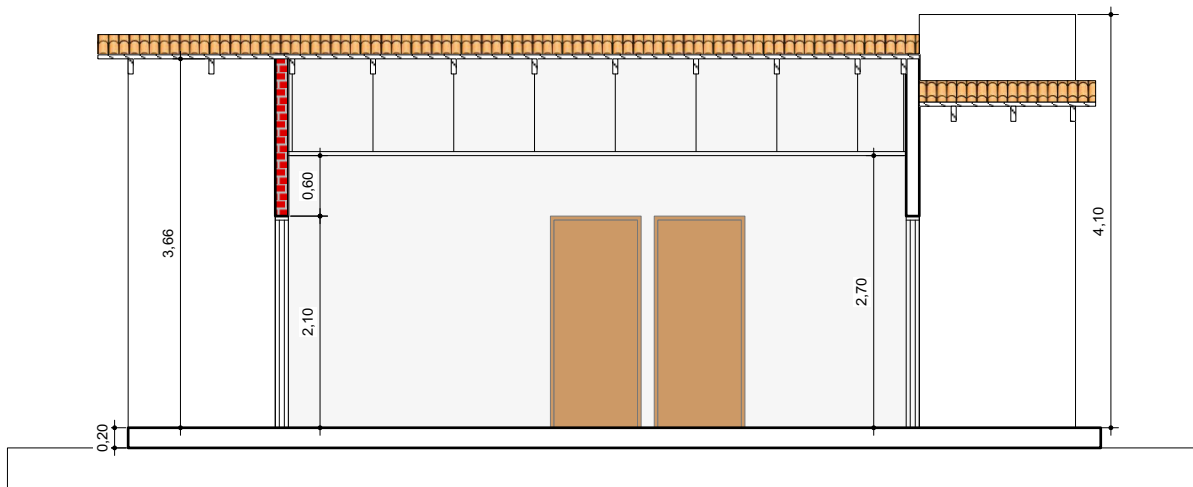

13 CORTES
Scale: 1:75

PROYECTO DE VIVIENDA CUALITATIVA



AGENCIA ESTADAL DE VIVIENDA - AEVIVIENDA SCZ

NOMBRE DEL PROYECTO:
PROYECTO DE VIVIENDA CUALITATIVA EN EL MUNICIPIO DE VALLEGRANDE -FASE(X) 2025- SANTA CRUZ

	ZONAS Y COMUNIDADES:	MODALIDAD DE INTERVENCIÓN:	MUNICIPIO:
	ZONA RURAL VALLEGRANDE	RENOVACION	VALLEGRANDE
			PROVINCIA:
			ANDRES IBAÑEZ
			DEPARTAMENTO:
			SANTA CRUZ

DISEÑO ARQUITECTÓNICO:	REVISADO Y APROBADO:

FECHA:	ABRIL-2025
SUPERFICIE NETA:	52,88 m ²
LIMITA:	
10/22	



IMAGENES 3D - EXTERIORES

PROYECTO DE VIVIENDA CUALITATIVA



AGENCIA ESTATAL DE VIVIENDA - AEVIVIENDA SCZ

NOMBRE DEL PROYECTO:
 PROYECTO DE VIVIENDA CUALITATIVA EN EL MUNICIPIO DE VALLEGRANDE -FASE(X) 2025- SANTA CRUZ

	ZONAS Y COMUNIDADES:		MODALIDAD DE INTERVENCIÓN:	MUNICIPIO:
	ZONA RURAL	VALLEGRANDE	RENOVACION	VALLEGRANDE
				PROVINCIA:
				ANDRES IBAÑEZ
				DEPARTAMENTO:
				SANTA CRUZ

DISEÑO ARQUITECTÓNICO:

REVISADO Y APROBADO:

FECHA:
 ABRIL-2025
SUPERFICIE NETA:
 -
LIMITA:
22/22

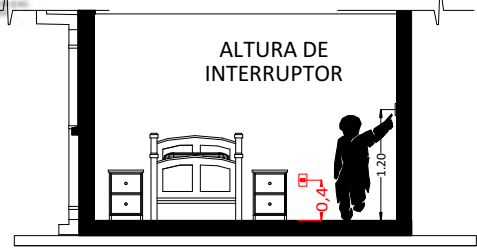

CORTE REFERENCIAL

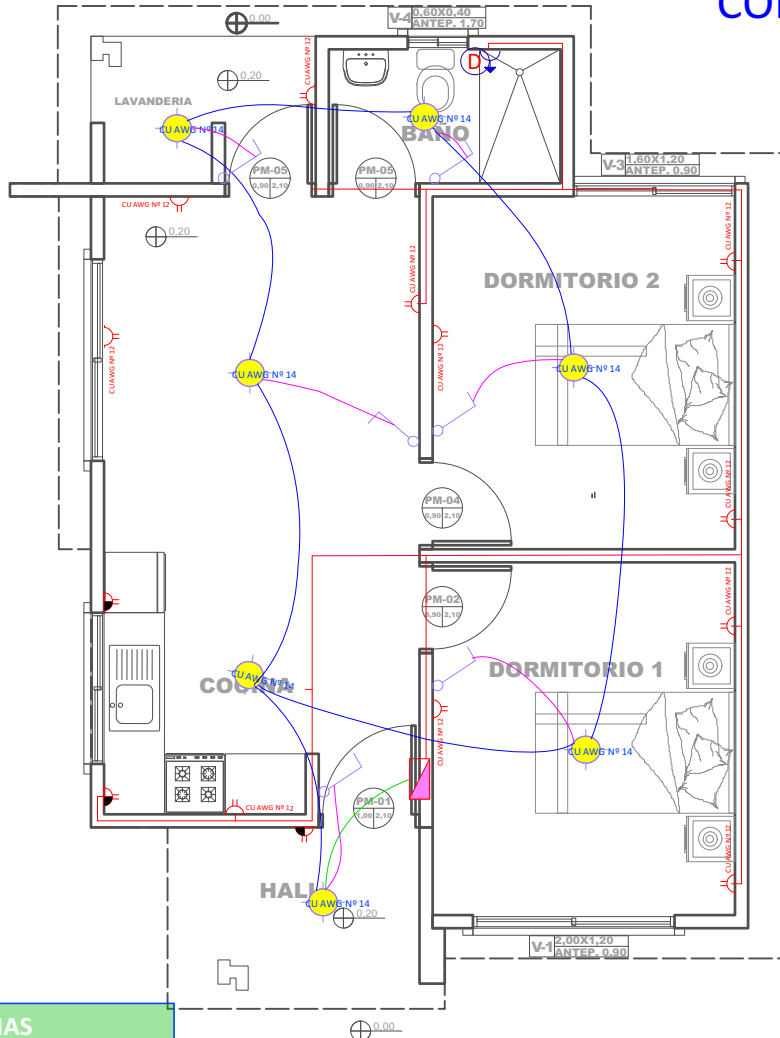

REFERENCIAS

- Tablero de Distribución
 - Iluminación Led
 - Interruptor simple
 - Tomacorriente Doble H= 0.40 m
 - Tomacorriente Doble H= 1.20 m
 - Térmico Ducha
- CIRCUITO**
- 2 Alambre Aislado CU AWG Nº 14 Iluminacion
 - 2 Alambre Aislado CU AWG Nº 12 Tomacorriente
 - 2 Alambre Aislado CU AWG Nº 10 Ducha

14 PLANO DE INSTALACIONES ELECTRICAS
Scale: 1:75

AGENCIA ESTATAL DE VIVIENDA - AEVIVIENDA SGE

NOMBRE DEL PROYECTO:
PROYECTO DE VIVIENDA CUALITATIVA EN EL MUNICIPIO DE VALLEGRANDE -FASE(X) 2025- SANTA CRUZ

ZONAS Y COMUNIDADES:
ZONA RURAL VALLEGRANDE

MODALIDAD DE INTERVENCIÓN:
RENOVACION

MUNICIPIO:
VALLEGRANDE
PROVINCIA:
ANDRES IBAÑEZ
DEPARTAMENTO:
SANTA CRUZ

Blank space for architectural design and approval.

DISEÑO ARQUITECTÓNICO:

REVISADO Y APROBADO:

FECHA:
ABRIL-2025
SUPERFICIE NETA:
52,88 m²

11/22

REFERENCIAS	
	TAP -Tubería de Agua Potable
	LLp - Llave de Paso
	Lm - Lavamanos
	In - Inodoro
	Ep - Lavaplatos
	Du - Ducha
	Lv - Lavandería (punto p/ futura lav.)

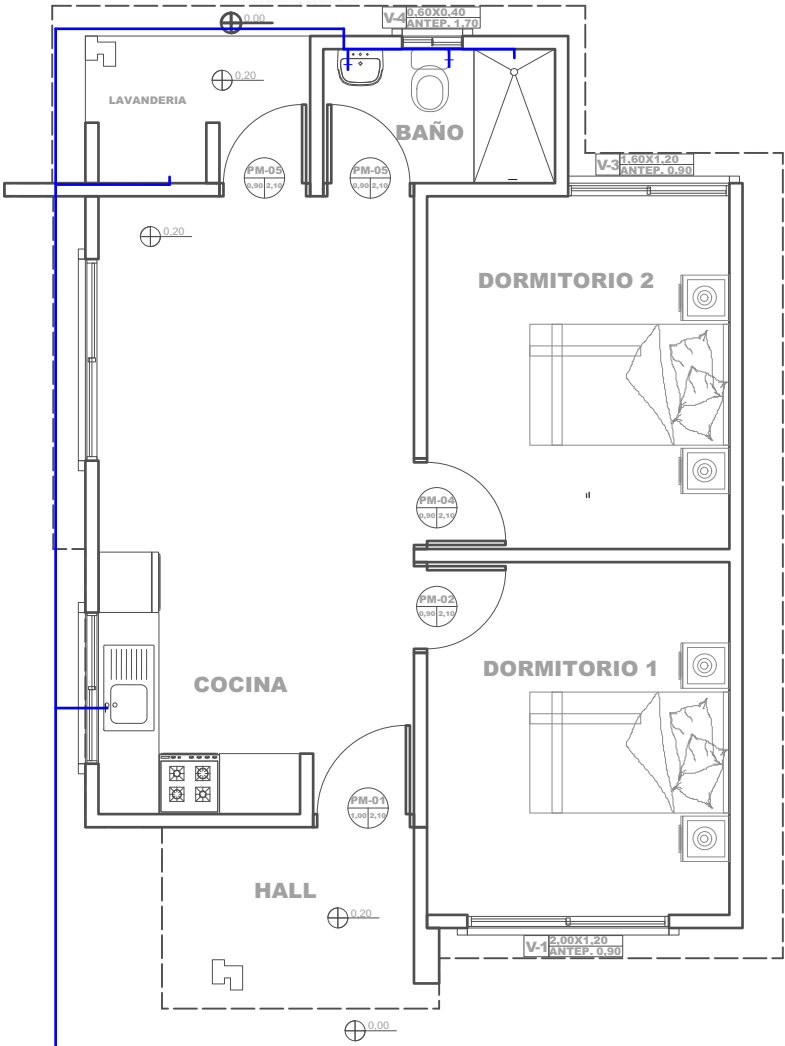

15 PLANO DE INSTALACIONES HIDRAULICAS
Scale: 1:75

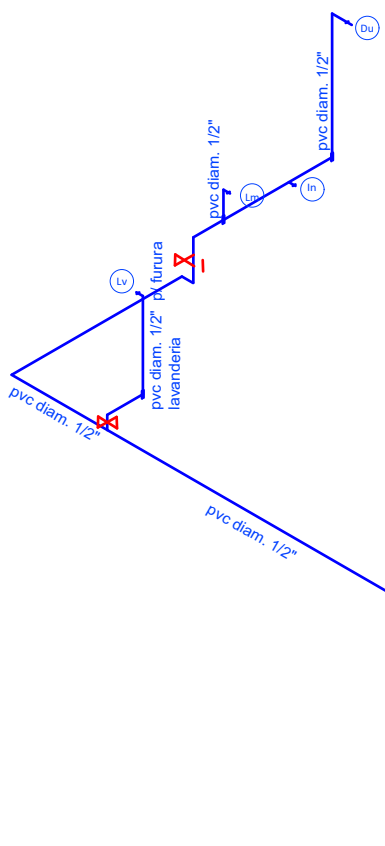

16 PLANO ESQUEMATICO ISOMETRICO - DE INSTALACION HIDRAULICA
Scale: 1:100

AGENCIA ESTATAL DE VIVIENDA - AEVIVIENDA S.C.Z

NOMBRE DEL PROYECTO:
PROYECTO DE VIVIENDA CUALITATIVA EN EL MUNICIPIO DE VALLEGRANDE -FASE(X) 2025- SANTA CRUZ

ZONAS Y COMUNIDADES: ZONA RURAL VALLEGRANDE	MODALIDAD DE INTERVENCIÓN: RENOVACION	MUNICIPIO: VALLEGRANDE
		PROVINCIA: ANDRES IBAÑEZ
		DEPARTAMENTO: SANTA CRUZ

DISEÑO ARQUITECTÓNICO: _____

REVISADO Y APROBADO: _____

FECHA:
ABRIL-2025

SUPERFICIE NETA:
52,88 m²

LIMITES:
12/22

